

Rádi vám vždy pomůžeme

Zregistrujte svůj výrobek a získajte podporu na adrese
www.philips.com/support



BTM3360



Příručka pro uživatele

PHILIPS

Obsah

1	Důležité informace	2
	Bezpečnost	2
	Oznámení	3
2	Váš mikrosystém	5
	Introduction	5
	Obsah balení	5
	Celkový pohled na hlavní jednotku	6
	Celkový pohled na dálkový ovladač	7
3	Začínáme	9
	Připojení reproduktorů	9
	Připojení antény FM	9
	Připojení napájení	10
	Příprava dálkového ovladače	10
	Ukázka funkcí	10
	Zapnutí	10
	Nastavení hodin	11
	Výběr zdroje	11
4	Přehrávání	12
	Přehrávání z disku	12
	Přehrávání z jednotky USB	12
	Přehrávání	12
	Přeskakování skladeb	12
	Programování skladeb	13
	Přehrávání ze zařízení podporujících technologii Bluetooth	13
5	Poslech rádia	15
	Naladění rádiové stanice	15
	Automatické programování rádiových stanic	15
	Ruční programování rádiových stanic	15
	Výběr předvolby rádiové stanice	15
	Zobrazení informace RDS.	16
6	Nastavení zvuku	17
	Výběr předvolby zvukového efektu	17
	Nastavení úrovně hlasitosti	17
	Ztlumení zvuku	17
7	Další funkce	18
	Nastavení budíku	18
	Nastavení časovače vypnutí	18
	Poslech externího zařízení	19
	Nabíjení zařízení	19
	Nastavení jasu displeje	19
8	Informace o výrobku	20
	Specifikace	20
	Informace o hratelnosti USB	21
	Podporované formáty disků MP3	21
9	Řešení problémů	22

1 Důležité informace

Bezpečnost

Před použitím tohoto hudebního mikrosystému si přečtěte všechny pokyny a ujistěte se, že jim rozumíte. Pokud v důsledku neuposlechnutí těchto pokynů dojde k poškození přístroje, záruka na přístroj zanikne.

Zapamatujte si tyto bezpečnostní symboly



Symbol „blesk“ označuje neizolovaný materiál v zařízení, který může způsobit úraz elektrickým proudem. Kvůli bezpečnosti všech členů domácnosti neodstraňujte kryt výrobku. Symbol „vykřičník“ upozorňuje na funkce, o kterých byste si měli pozorně přečíst příloženou literaturu, abyste zabránili problémům s provozem a údržbou. **UPOZORNĚNÍ:** Chcete-li snížit riziko požáru nebo úrazu elektrickým proudem, zařízení nevystavujte dešti nebo vlhkosti a neumistujte na něj objekty obsahující tekutiny, například vázy. **POZOR:** Aby nedošlo k úrazu elektrickým proudem, zástrčku zcela zasuněte do zásuvky. (Pro oblasti s polarizovanými zástrčkami: Aby nedošlo k úrazu elektrickým proudem, vložte široký kontakt do široké štěrbiny.)

Varování

- Neodstraňujte kryt přístroje.
- Nikdy nemažte žádnou část tohoto přístroje.
- Nikdy se nedívejte do laserového paprsku uvnitř zařízení.
- Nepokládejte toto zařízení na jiné elektrické zařízení.
- Zařízení nevystavujte přímému slunci, otevřenému ohni nebo žáru.
- Ujistěte se, že máte vždy snadný přístup k napájecímu kabelu, zástrčce nebo adaptéru, abyste mohli zařízení odpojit od napájení.

- Chraňte zařízení před kapající a stříkající vodou.
- Na zařízení nepokládejte žádné nebezpečné předměty ((např. předměty naplněné tekutinou nebo hořící svíčky).
- Pokud je k odpojování přístroje používán konektor MAINS nebo sdružovač, měl by být vždy po ruce.
- Zajistěte, aby byl kolem výrobku dostatečný prostor pro řádnou ventilaci.
- **UPOZORNĚNÍ** týkající se používání baterie – dodržujte následující pokyny, abyste zabránili uniku elektrolytu z baterie, který může způsobit zranění, poškození majetku nebo poškození přístroje:
 - Všechny baterie nainstalujte správně podle značení + a – na přístroji.
 - Baterie (zabalené ani již vložené) by neměly být vystavovány nadměrnému teplu, jako např. slunečnímu svitu, ohni a podobně.
 - Pokud nebudete přístroj delší dobu používat, baterie vyjměte.
- Používejte pouze doplňky nebo příslušenství doporučené výrobcem.

Bezpečnost poslechu

A pleine puissance, l'écoute prolongée du baladeur peut endommager l'oreille de l'utilisateur.





Varování

- Chcete-li předejít riziku poškození sluchu, neposlouchejte po dlouhou dobu hudbu na příliš vysokou hlasitost.

Maximální výstupní napětí sluchátek by nemělo být vyšší než 150 mV.

Při poslechu používejte přiměřenou hlasitost.

- Poslech se sluchátky při vysoké hlasitosti může poškodit sluch. Tento výrobek dokáže vytvářet zvuky v intenzitě, která může u normální osoby způsobit ztrátu sluchu, dokonce i při poslechu kratším než 1 minuta. Vyšší rozsah zvuku je nabízen pro ty, kteří již trpí postižením sluchu.
- Zvuk může být klamavý. Během poslechu se „pohodlná úroveň“ nastavení hlasitosti přizpůsobuje vyšší hlasitosti zvuku. To znamená, že to, co po delším poslechu zní „normálně“, je ve skutečnosti hlasitější a vašemu sluchu škodí. Abyste této situaci zabránili, nastavte hlasitost na bezpečnou úroveň dříve, než se váš sluch přizpůsobí, a nastavení neměňte.

Nastavení bezpečné úrovně hlasitosti:

- Nastavte nízkou úroveň hlasitosti.
- Pomalu hlasitost zvyšujte, dokud neuslyšíte zvuk pohodlně a čistě, bez zkreslení.

Poslouchajte přiměřenou dobu:

- Ztrátu sluchu může způsobit dokonce i poslech při normálně „bezpečné“ úrovni hlasitosti po delší dobu.
- Své zařízení používejte rozumně a dopřejte si patřičné přestávky.

Při používání sluchátek dodržujte následující pravidla.

- Poslouchajte při přiměřené hlasitosti po přiměřeně dlouhou dobu.
- Po přizpůsobení svého sluchu již neupravujte hlasitost.
- Nenastavujte hlasitost na tak vysokou úroveň, abyste neslyšeli zvuky v okolí.
- V situacích, kdy hrozí nebezpečí, buďte opatrní nebo zařízení přestaňte na chvíli používat. Sluchátka nepoužívejte při řízení motorových vozidel, jízdy na

kole, skateboardu apod. Mohlo by dojít k nebezpečné dopravní situaci a v mnoha zemích je používání sluchátek za jízdy zakázáno.

Oznámení

Veškeré změny nebo úpravy tohoto zařízení, které nebyly výslovně schváleny společností Gibson Innovations, mohou mít za následek ztrátu autorizace k používání tohoto zařízení.

Prohlášení o shodě

CE 0890

Společnost Gibson Innovations tímto prohlašuje, že tento výrobek vyhovuje zásadním požadavkům a dalším příslušným ustanovením směrnice 1999/5/ES. Prohlášení o shodě naleznete na webových stránkách www.philips.com/support.

Zařízení je opatřeno tímto štítkem:



Péče o životní prostředí

Likvidace starého výrobku a baterie



Výrobek je navržen a vyroben z vysoce kvalitního materiálu a součástí, které lze recyklovat a znovu používat.



Symbol na výrobku znamená, že výrobek splňuje evropskou směrnici 2012/19/EU.



Symbol na výrobku znamená, že výrobek obsahuje baterie splňující evropskou směrnici 2013/56/EU, takže nemůže být likvidován společně s běžným domácím odpadem. Zjistěte si informace o místním systému sběru tříděného odpadu elektrických a elektronických výrobků a baterií. Dodržujte místní předpisy a nikdy nelikvidujte výrobek nebo baterie společně s běžným domácím odpadem. Správnou likvidací starých výrobků a baterií pomůžete předejít negativním dopadům na životní prostředí a lidské zdraví.

Likvidace baterií

Chcete-li odstranit baterie, podívejte se do sekce instalace baterií.

Informace o ochraně životního prostředí

Veškerý zbytečný obalový materiál byl vynechán. Snažili jsme se, aby bylo možné obalový materiál snadno rozdělit na tři materiály: lepenku (krabice), polystyrén (ochranné balení) a polyetylen (sáčky, ochranné fólie z lehčeného plastu).

Systém se skládá z materiálů, které je možné v případě demontáže odbornou firmou recyklovat a opětovně použít. Při likvidaci obalových materiálů, vybitých baterií a starého zařízení se řiďte místními předpisy.

Bluetooth

Slovní označení a loga Bluetooth® jsou registrované ochranné známky vlastněné společností Bluetooth SIG, Inc. a případné použití těchto označení společností Gibson je na základě licence. Ostatní ochranné známky a obchodní názvy jsou známkami a názvy příslušných vlastníků.



Be responsible
Respect copyrights

Vytváření neoprávněných kopií materiálů, jejichž kopírování není povoleno, včetně počítačových programů, souborů, pořadů a zvukových nahrávek, může být porušením autorských práv a představovat trestný čin. Toto zařízení by se k těmto účelům nemělo používat.

Péče o výrobek

- Do podavače disku nevkládejte jiné předměty než disky.
- Do podavače disků nevkládejte zkroucené či poškrábané disky.
- Pokud výrobek nebudete delší dobu používat, vyjměte z podavače disku disky.
- K čištění výrobku používejte pouze utěrku z mikrovláken.



Poznámka

- Štítek s typovými údaji je umístěn na zadní straně výrobku.

2 Váš mikrosystém

Gratulujeme k nákupu a vítáme vás mezi uživateli výrobků společnosti Philips! Chcete-li využívat všech výhod podpory nabízené společností Philips, zaregistrujte svůj výrobek na stránkách www.philips.com/welcome.

Introduction

With this unit, you can:

- enjoy audio from discs, USB devices, Bluetooth devices, and other external devices;
- listen to radio stations.

You can enrich sound output with below sound effect:

- Digital Sound Control (DSC)

The unit supports these media formats:



Obsah balení

Zkontrolujte a ověřte obsah balení:

- Hlavní jednotka
- Dálkový ovladač (s jednou baterií AAA)
- 2 x reproduktory s kabely
- 1 x kabel antény FM
- Krátká uživatelská příručka
- Upozornění týkající se bezpečnosti

Celkový pohled na hlavní jednotku

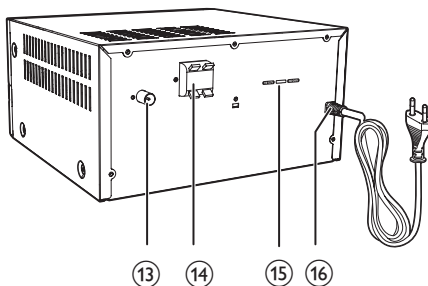
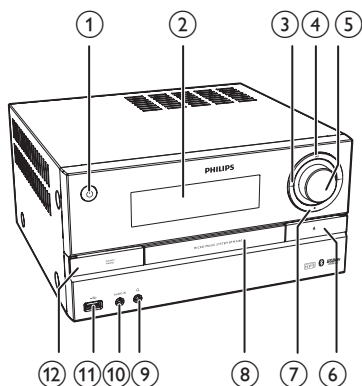

- ① **☰**
- Zapnutí výrobku.
 - Přepne přístroj do pohotovostního režimu nebo do pohotovostního režimu ECO.
- ② **Panel displeje**
- Zobrazení aktuálního stavu.
- ③ **◀▶**
- Přechod na předchozí nebo následující stopu.
 - Vyhledávání v rámci skladby nebo disku.
 - Naladění rádiové stanice.
 - Nastavení času.
- ④ **⏸**
- Spuštění nebo pozastavení přehrávání.
- ⑤ **VOLUME** knoflík
- Nastavení hlasitosti.
- ⑥ **▲**
- Otevření nebo zavření podavače disku.
- ⑦ **■**
- Zastavení přehrávání.
 - Vymazání programu.
- ⑧ **Podavač disku**
- ⑨ **🎧**
- Konektor pro připojení sluchátek.
- ⑩ **AUDIO IN**
- Připojení externích audiozařízení.
- ⑪ **🔌**
- Připojení paměťových zařízení USB.
- ⑫ **SOURCE/PAIRING**
- Stisknutím vyberte zdroj: DISC, USB, TUNER, AUDIO IN, Bluetooth.
 - V režimu Bluetooth stiskněte a podržte stisknuté tři sekundy, dokud neuslyšíte pípnutí znamenající přechod do režimu párování a připojení druhého zařízení.
- ⑬ **konektor ANTENNA**
- Připojení antény FM.
- ⑭ **konektor SPEAKER OUT**
- Připojení reproduktorů.
- ⑮ **Volič napětí (pouze pro případ servisu)**
- ⑯ **AC MAINS ~**

Celkový pohled na dálkový ovladač

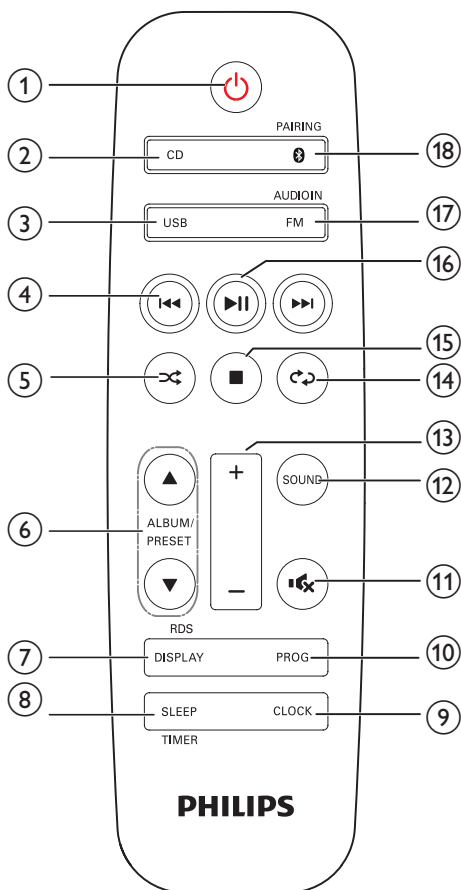

- ① Zapnutí/vypnutí výrobku.
 • Přepne přístroj do pohotovostního režimu nebo do pohotovostního režimu ECO.
- ② **CD**
 • Vyberte zdroj disku CD.
- ③ **USB**
 • Vyberte zdroj USB.

- ④ Přechod na předchozí nebo následující stopu.
 • Vyhledávání v rámci skladby / disku / USB.
 • Naladění rádiové stanice.
 • Nastavení času.
- ⑤ Náhodné přehrávání skladeb.
- ⑥ **ALBUM/PRESET ▲ / ▼**
 • Výběr předvolby rádiové stanice.
 • Přechod na předchozí nebo následující album.
- ⑦ **DISPLAY/RDS**
 • Nastavení jasu displeje.
 • Během přehrávání zobrazí informace o přehrávání.
 • U vybraných rádiových stanic FM se zobrazí informace RDS (pokud jsou k dispozici).
- ⑧ **SLEEP/TIMER**
 • Nastavení časovače.
 • Nastavení budíku.
- ⑨ **CLOCK**
 • Nastavení hodin.
 • Zobrazení informací hodin.
- ⑩ **PROG**
 • Programování skladeb.
 • Programování rádiových stanic.
 • Uložení rádiových stanic FM.
- ⑪ Úplné ztlumení nebo obnovení zvuku.
- ⑫ **SOUND**
 • Obohacení zvukového efektu prostřednictvím funkce DSC (Digital Sound Control).
- ⑬ **VOL +/-**
 • Nastavení hlasitosti.
- ⑭ Opakované přehrávání stopy nebo všech stop.

- 15 ■
- Zastavení přehrávání nebo vymazání programu.
- 16 ►||
- Stisknutím spustíte, pozastavíte nebo obnovíte přehrávání.
- 17 FM/AUDIO IN
- Výběr zdroje FM.
 - Výběr zdroje AUDIO IN.
- 18 ⓘ /PAIRING
- Výběr zdroje Bluetooth.
 - Stiskněte a podržte na tři sekundy, dokud neuslyšíte pípnutí znamenající přechod do režimu párování.

3 Začínáme

! Výstraha

- Použití ovládacích prvků nebo úpravy či provádění postupů, které jsou v rozporu se zde uvedenými informacemi, mohou způsobit riskantní vystavení laseru a nebezpečný provoz.

Vždy dodržujte správné pořadí pokynů uvedených v této kapitole.

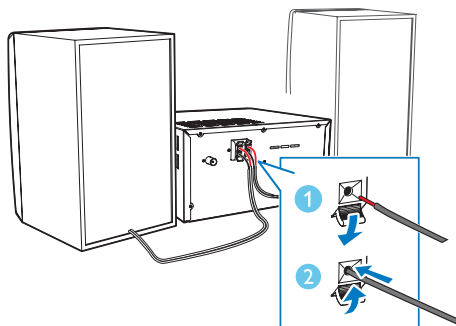

Připojení reproduktorů

☰ Poznámka

- Zcela zasuňte holou část každého kabelu k reproduktoru do výstupu.
- Chcete-li dosáhnout optimální kvality zvuku, používejte výhradně dodané reproduktory.

- 1 Zdířka pro pravý reproduktor je na zadní straně hlavní jednotky označena písmenem „R“.
- 2 Zapojte červený kabel do červeného (+) konektoru a černý kabel do černého (-) konektoru.
- 3 Zdířka pro levý reproduktor je na hlavní jednotce označena písmenem „L“.
- 4 Opakujte krok 2 a zapojte kabel levého reproduktoru.

Chcete-li zapojit kabely reproduktorů:

- 1 Podržte kryt zásuvky.
- 2 Zasuňte úplně kabel reproduktoru.
- 3 Uvolněte kryt zásuvky.

Připojení antény FM

✱ Tip

- Pro optimální příjem anténu zcela natáhněte a upravte její polohu.
- Pro lepší stereofonní příjem FM připojte venkovní anténu FM ke konektoru **FM AERIAL**.

Dodanou anténu FM připojte ke konektoru **FM AERIAL** v zadní části výrobku.

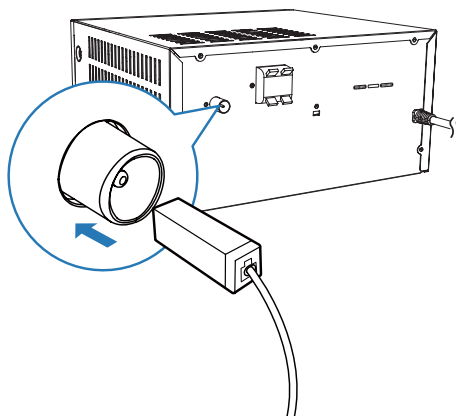

Připojení napájení

! Výstraha

- Hrozí nebezpečí poškození výrobku! Ověřte, zda napětí v elektrické síti odpovídá napětí, které je uvedeno na zadní nebo spodní straně jednotky.
- Před připojením napájecího kabelu zkontrolujte, zda je vše ostatní řádně zapojeno.

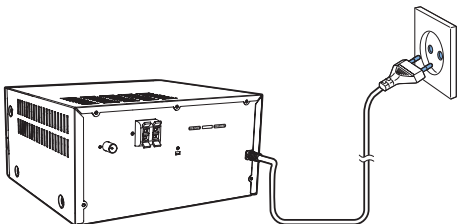

Zapojte napájecí kabel do zásuvky ve zdi.

Příprava dálkového ovladače

! Výstraha

- Hrozí nebezpečí poškození výrobku! Pokud dálkový ovladač nebudete delší dobu používat, baterie vyjměte.

Vložení baterie do dálkového ovladače:

- 1 Otevřete přihrádku na baterie.
- 2 Vložte jednu dodanou baterii AAA se správnou polaritou (+/-) podle označení.
- 3 Zavřete přihrádku na baterie.

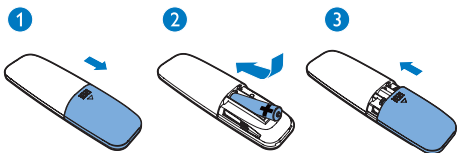

Ukázka funkcí

Stisknutím tlačítka ■ v pohotovostním režimu spustíte ukázkou funkcí tohoto zařízení.

- ↳ Funkce se poté zobrazí jedna po druhé na panelu displeje.
- Chcete-li ukázkou vypnout, stiskněte znovu tlačítko ■.

Zapnutí

Stiskněte tlačítko Ⓞ.

- ↳ Výrobek se přepne na poslední vybraný zdroj.

Přepnutí do pohotovostního režimu.

Opětovným stisknutím tlačítka Ⓞ přepnete přístroj do pohotovostního režimu.

- ↳ Na panelu displeje jsou vidět hodiny (pokud jsou nastaveny).
- Stisknutím tlačítka Ⓞ v pohotovostním režimu přepnete zařízení mezi pracovním a pohotovostním režimem.

☰ Poznámka

- Výrobek se přepne do pohotovostního režimu po 15 minutách nečinnosti.

Přepnutí do pohotovostního režimu ECO

Stiskněte a podržte tlačítko Ⓞ po dobu delší než dvě sekundy.

- ↳ Rozsvítí se červená kontrolka pohotovostního režimu ECO.
- Stisknutím tlačítka Ⓞ v pohotovostním režimu Eco přepnete zařízení mezi pracovním a pohotovostním režimem ECO.



Poznámka

- Výrobek se po 15 minutách v pohotovostním režimu přepne do pohotovostního režimu ECO.

Přepínání mezi pohotovostním režimem a pohotovostním režimem ECO:

- Stiskněte a podržte tlačítko po dobu delší než dvě sekundy.



Poznámka

- Pokud v pohotovostním režimu po dobu více než 15 minut nestisknete žádné tlačítko, výrobek automaticky přejde do pohotovostního režimu ECO.

Nastavení hodin

- 1 Stisknutím a podržením tlačítka **CLOCK** v pohotovostním režimu po dobu delší než dvě sekundy aktivujete režim pro nastavení hodin.
↳ Je zobrazena zpráva **[24H]** nebo **[12H]**.
- 2 Stisknutím tlačítka **◀◀ / ▶▶** vyberte formát hodin **24H** nebo **12H** a stiskněte tlačítko **CLOCK**.
↳ Začnou blikat čísla znázorňující hodiny.
- 3 Stisknutím tlačítka **◀◀ / ▶▶** nastavte hodinu a poté stiskněte tlačítko **CLOCK**.
↳ Začnou blikat čísla znázorňující minuty.
- 4 Stisknutím tlačítka **◀◀ / ▶▶** nastavte minutu a poté stiskněte tlačítko **CLOCK**.
↳ Zobrazí se nastavené hodiny.



Poznámka

- Pokud není při nastavování během 90 sekund stisknuto žádné tlačítko, výrobek ukončí režim nastavení hodin bez uložení dřívějších operací.
- Když je přístroj v pracovním režimu, můžete zobrazit hodiny stisknutím tlačítka **CLOCK**.

Výběr zdroje

Na hlavním hudebním systému

Opakovaným stisknutím tlačítka **SOURCE** vyberte zdroj.

- **[DISC]**: pokud je v cd mechanice vložen disk, začne jeho přehrávání.
- **[USB]**: pokud je v připojeném zařízení USB uložena hudba, začne přehrávání souborů formátu mp3.
- **[FM]**: spustí vysílání rádia FM.
- **[AUDIO IN]**: pokud je k zařízení prostřednictvím zdířky **AUDIO IN** připojen jiný audiovýrobek, začne přehrávání hudby.
- **[Bluetooth]**: přehrávání zvuku na zařízení Bluetooth, když je připojené k tomuto výrobku.

4 Přehrávání

Přehrávání z disku

- 1 Stisknutím tlačítka **CD** vyberte zdroj disku CD.
- 2 Stisknutím tlačítka **▲** otevřete podavač disku.
- 3 Vložte disk tak, aby štítkem směřoval nahoru.
- 4 Stisknutím tlačítka **▲** podavač disku uzavřete.
↳ Přehrávání se automaticky spustí.
Pokud ne, stiskněte tlačítko **▶||**.

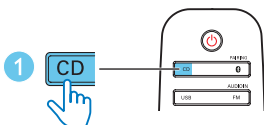
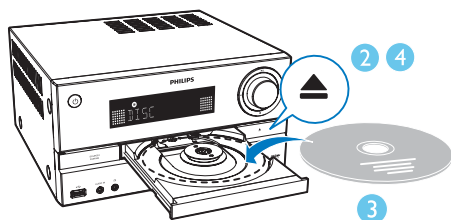

Přehrávání z jednotky USB

Poznámka

- Zkontrolujte, zda zařízení USB obsahuje přehrávatelný zvukový obsah, což zjistíte v části **Informace o výrobku**.

- 1 Zapojte zařízení USB do konektoru .

- 2 Stisknutím tlačítka **USB** vyberte zdroj jednotky USB.
↳ Přehrávání se automaticky spustí.
Pokud ne, stiskněte tlačítko **▶||**.

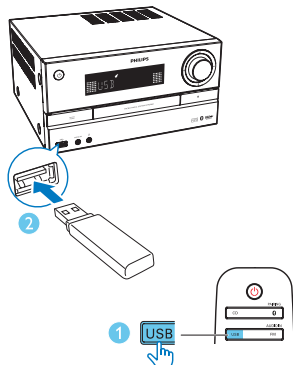

Přehrávání

▶ 	Spuštění, pozastavení nebo obnovení přehrávání.
■	Zastavení přehrávání.
▲ / ▼	Výběr alba nebo složky.
◀◀ / ▶▶	Stisknutím tlačítka přejdete na předchozí nebo následující skladbu. Stisknutím a podržením spustíte rychlé prohledávání vzad/vpřed v aktuální skladbě.
↺	Opakované přehrávání stopy nebo všech stop.
↻	Přehrávání skladeb v náhodném pořadí (neplatí pro naprogramované skladby).

Přeskakování skladeb

Při přehrávání disků CD:

Stisknutím tlačítka **◀◀ / ▶▶** zvolte skladby.

Při přehrávání disků MP3 a jednotky USB:

- 1 Stisknutím tlačítka **▲ / ▼** vyberte album nebo složku.
- 2 Stisknutím tlačítka **◀◀ / ▶▶** vyberte skladbu nebo soubor.

Programování skladeb

Díky této funkci můžete naprogramovat až 20 skladeb v požadovaném pořadí.

- 1 Stisknutím tlačítka **PROG** v režimu zastavení aktivujete režim programu.
↳ Je zobrazeno hlášení **[PRG]** (program) a **[001 PR 01]**.
- 2 U skladeb MP3 vyberte pomocí tlačítek ▲ / ▼ album.
- 3 Pomocí tlačítek ◀◀ / ▶▶ vyberte skladbu a stisknutím tlačítka **PROG** volbu potvrďte.
- 4 Opakováním kroků 2–3 naprogramujete další skladby.
- 5 Stisknutím tlačítka ▶▶ přehrajete naprogramované skladby.
↳ Během přehrávání je zobrazeno hlášení **[PRG]** (program).

Chcete-li vymazat program

Stiskněte dvakrát tlačítko ■.

Přehrávání ze zařízení podporujících technologii Bluetooth

Poznámka

- Efektivní provozní rozsah mezi jednotkou a zařízením podporujícím technologii Bluetooth je přibližně 10 metrů.
- Všechny případné překážky mezi systémem a zařízením mohou vést ke snížení provozního rozsahu.
- Není zaručena kompatibilita se všemi zařízeními Bluetooth.

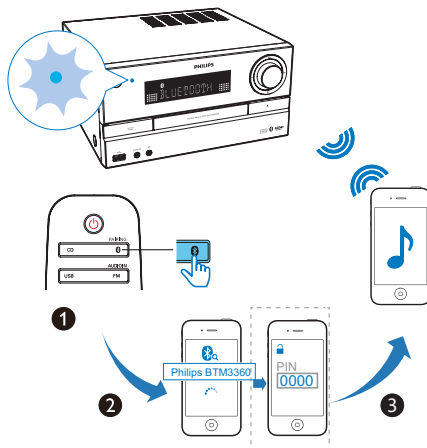

- 1 Stisknutím tlačítka **⌘** vyberte zdroj **Bluetooth**.
↳ Zobrazí se zpráva **[Bluetooth]** (Bluetooth).
↳ Kontrolka Bluetooth bliká modře.
- 2 Na zařízení podporujícím Advanced Audio Distribution Profile (A2DP) povolte připojení Bluetooth a vyhledejte zařízení Bluetooth s možností spárování (informace naleznete v uživatelské příručce zařízení).
- 3 V zařízení podporujícím Bluetooth vyberte možnost „**Philips BTM3360**“ a v případě nutnosti zadejte jako heslo pro spárování „**0000**“.
↳ Po úspěšném spárování a propojení se kontrolka Bluetooth rozsvítí modře a výrobek dvakrát pípne.
- 4 Spusťte hudbu na připojeném zařízení.
↳ Zvuk se streamuje ze zařízení podporujícího Bluetooth do tohoto výrobku.
 - Pokud možnost „**Philips BTM3360**“ není možné vyhledat nebo se nedaří provést spárování s tímto výrobkem, stiskněte tlačítko **⌘** / **PAIRING** a na tři sekundy ho podržte, dokud nezabliká kontrolka Bluetooth znamenající přechod do režimu párování.



Tip

- Výrobek si může pamatovat až 8 dříve připojených zařízení Bluetooth.

Odpojení zařízení podporujícího technologii Bluetooth:

- Deaktivujte funkci Bluetooth na vašem zařízení nebo
- umístěním zařízení mimo dosah komunikace.

Spárování a připojení druhého zařízení.

K tomuto výrobku mohou být zároveň aktivně připojeny maximálně dvě zařízení Bluetooth.

Připojení druhého zařízení Bluetooth a přehrávání z něj

- 1 Stisknutím a podržením tlačítka **Ⓢ** / na tři sekundy přejdete do párovacího režimu.
 - ↳ Kontrolka Bluetooth rychle modře bliká.
- 2 Spárujte a připojte k výrobku druhé zařízení.
- 3 Nyní můžete přehrávat hudbu z jakéhokoliv připojeného zařízení.
 - Pokud chcete přehrávat z jiného připojeného zařízení, přerušete přehrávání hudby ze současného zařízení a poté přehrajte hudbu z jiného zařízení.

Připojení třetího zařízení Bluetooth a přehrávání z něj

- 1 Stisknutím a podržením tlačítka **Ⓢ** / **PAIRING** na tři sekundy přejdete do párovacího režimu.
 - ↳ Výrobek dvakrát pípne.
 - ↳ První připojené zařízení je odpojeno.
- 2 Spárujte a připojte k výrobku druhé zařízení.
- 3 Nyní můžete přehrávat hudbu z jakéhokoliv připojeného zařízení.

5 Poslech rádia

Naladění rádiové stanice

Tip

- Anténu umístěte co nejdále od televizoru, videorekordéru nebo jiných zdrojů vyzařování.
- Pro optimální příjem anténu zcela natáhněte a upravte její polohu.

- 1 Opakovaným stisknutím tlačítka **FM/AUDIO IN** vyberete zdroj FM.
- 2 Stiskněte a podržte tlačítka **◀◀ / ▶▶** po dobu delší než dvě sekundy.
↳ Rádio automaticky naladí stanici se silným příjmem.
- 3 Zopakováním kroku 2 naladíte více stanic.

Naladění slabé stanice:

Opakovaně stiskněte tlačítka **◀◀ / ▶▶**, dokud nenajdete optimální příjem.

Automatické programování rádiových stanic

Poznámka

- Naprogramovat lze maximálně 20 předvoleb rádiových stanic (FM).

V režimu FM aktivujte stisknutím a podržením tlačítka **PROG** po dobu více než dvou sekund automatické programování.

- ↳ Všechny dostupné stanice se naprogramují podle síly příjmu vlnového pásma.
- ↳ První naprogramovaná stanice začne automaticky hrát.

Ruční programování rádiových stanic

- 1 Naladění rádiové stanice.
- 2 Stisknutím tlačítka **PROG** aktivujte režim programu.
↳ Na obrazovce se objeví zpráva **PRG** (program).
- 3 Stisknutím tlačítka **▲ / ▼** přiřadte této rádiové stanici číslo od 1 do 20 a poté stisknutím tlačítka **PROG** volbu potvrďte.
↳ Zobrazí se číslo předvolby a frekvence předvolby stanice.
- 4 Opakováním kroků 1 až 3 naprogramujte více stanic.

Poznámka

- Chcete-li přepsat naprogramovanou stanici, uložte na její místo jinou stanici.

Výběr předvolby rádiové stanice

V režimu tuneru vyberte stisknutím tlačítka **▲ / ▼** číslo předvolby.

Zobrazení informace RDS.

Služba RDS (Radio Data System) umožňuje stanicím FM přenos dalších informací. Naladíte-li stanici RDS, zobrazí se ikona RDS.

- 1 Naladění stanice RDS.
- 2 Opakovaným stisknutím tlačítka **DISPLAY/RDS** procházejte následující informace (pokud jsou dostupné):
 - ↳ Programová služba
 - ↳ Typ programu, např. **[NEWS]** (zprávy), **[SPORT]** (sport), **[POP M]** (populární hudba)...
 - ↳ Rádiová textová zpráva
 - ↳ Mono/Stereo
 - ↳ Time (Čas)

6 Nastavení zvuku

Následující funkce lze použít u všech podporovaných médií.

Výběr předvolby zvukového efektu

- Opakovaným stisknutím tlačítka **SOUND** vyberte předvolbu zvukového ekvalizéru.
 - **Balance**(Vyvážený), **Clear**(Čistý), **Powerful**(Výkonný), **Warm**(Vřelý) a **Bright**(Jasný).

Nastavení úrovně hlasitosti

- Na dálkovém ovladači stiskněte opakovaně tlačítko **VOL +/-**.
- Otočte ovladač hlasitosti na hlavní jednotce.

Ztlumení zvuku

- Stisknutím tlačítka  ztlumte nebo zrušte ztlumení zvuku.

7 Další funkce

Nastavení budíku

Tento výrobek lze použít jako budík. Jako zdroj zvuku pro budík můžete zvolit DISC, USB, Bluetooth nebo FM.

Poznámka

- Zkontrolujte správné nastavení hodin.
- Pokud je vybraný zdroj budíku nedostupný, výrobek se automaticky přepne do režimu FM.

- 1 Stiskněte a podržte tlačítko **SLEEP/TIMER** na déle než dvě sekundy v normálním pohotovostním režimu.
 - ↳ Blikají číslice hodin.
 - ↳ Zobrazí se symbol .
- 2 Opakovaným stisknutím tlačítka **◀◀ / ▶▶** nastavte hodiny a následným stisknutím tlačítka **SLEEP/TIMER** potvrďte volbu.
 - ↳ Blikají číslice minut.
- 3 Stisknutím tlačítka **◀◀ / ▶▶** nastavte minuty a následným stisknutím tlačítka **SLEEP/TIMER** potvrďte volbu.
 - ↳ Poslední vybraný zdroj budíku bliká.
- 4 Stisknutím tlačítka **◀◀ / ▶▶** vyberte zdroj budíku (DISC, USB, Bluetooth nebo FM) a následným stisknutím tlačítka **SLEEP/TIMER** potvrďte volbu.
 - ↳ Bliká zpráva **VOL XX** (XX udává úroveň hlasitosti budíku).
- 5 Stisknutím tlačítka **◀◀ / ▶▶** nastavte hlasitost budíku a následným stisknutím tlačítka **SLEEP/TIMER** potvrďte volbu.

Aktivace a deaktivace budíku

V pohotovostním režimu lze časovač aktivovat či deaktivovat opakovaným stisknutím tlačítka **SLEEP/TIMER**.

↳ Pokud je časovač aktivován, zobrazí se symbol .

Tip

- Časovač budíku není dostupný v režimu AUDIO IN.

Poznámka

- Pokud je vybrán jeden ze zdrojů CD/USB, ale není vložen disk ani není připojeno zařízení USB, automaticky dojde k nastavení zdroje na FM.

Nastavení časovače vypnutí

Tento hudební systém se může po uplynutí nastavené doby automaticky přepnout do pohotovostního režimu.

- Pokud je hudební systém zapnutý, opakovaným stisknutím tlačítka **SLEEP/TIMER** vyberete dobu (v minutách).

120 → 90 → 60 → 45 → 30 → 15



↳ Je-li aktivován časovač, je zobrazen symbol **z^z**.

Deaktivace časovače

- Opakovaně stiskněte tlačítko **SLEEP/TIMER**, dokud se nezobrazí hlášení **[OFF]** (časovač vypnutý).
 - ↳ Je-li časovač vypnutí deaktivován, symbol **z^z** zmizí.

Poslech externího zařízení

Prostřednictvím tohoto výrobku a kabelu vstupu zvuku můžete poslouchat externí zařízení.

- 1 Připojte kabel vstupu zvuku (není součástí balení):
 - ke konektoru **AUDIO IN** (3,5 mm) na výrobku
 - a k zástrčce sluchátek na externím zařízení.
- 2 Opakovaným stisknutím tlačítka **FM/AUDIO IN** vyberte zdroj **AUDIO IN**.
- 3 Spusťte přehrávání zařízení (viz uživatelská příručka daného zařízení).

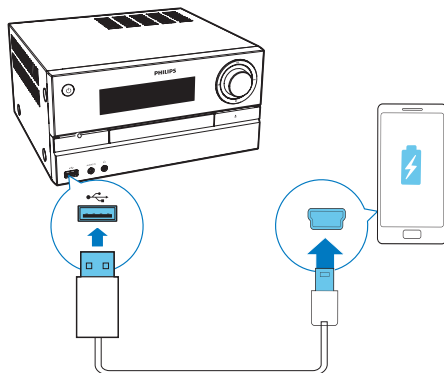
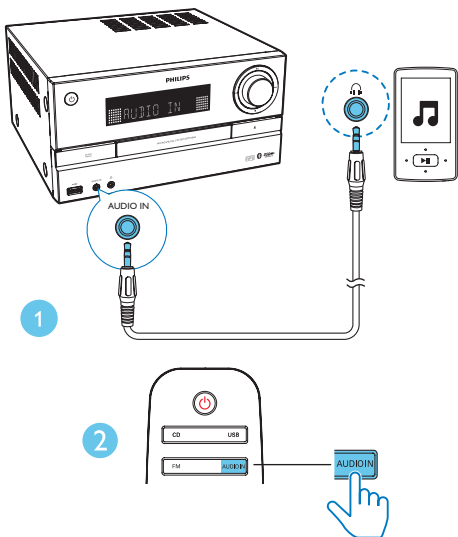

- 2 Připojte výrobek k napájení.
↳ Jakmile je zařízení rozpoznáno, začne nabíjení.

Poznámka

- Společnost Philips nezaručuje kompatibilitu tohoto výrobku se všemi zařízeními.

Nastavení jasu displeje

Stisknutím a podržením tlačítka **DISPLAY/RDS** otevřete režim nastavení jasu a poté jas obrazovky opakovaným stisknutím tlačítka **DISPLAY/RDS** nastavíte.

- [DIM 1]
- [DIM 2]
- [DIM OFF]

Nabíjení zařízení

Pomocí tohoto hudebního mikrosystému můžete nabíjet svá externí zařízení, např. mobilní telefon, MP3 přehrávač nebo mobilní zařízení.

- 1 K propojení konektoru USB výrobku a vašich zařízení použijte kabel USB.

8 Informace o výrobku



Poznámka

- Informace o výrobku jsou předmětem změn bez předchozího upozornění.

Specifikace

Zesilovač

Celkový výstupní výkon	Maximálně 170 W
Kmitočtová charakteristika	60 Hz až 20 kHz; ±3 dB
Odstup signál/šum	≥ 75 dBA
Celkové harmonické zkreslení	<1 %
Vstup Aux	1 V ± 100 mV RMS, 22 kiloohmů

Reproduktory

Impedance reproduktoru	4 ohmy
Vnitřní reproduktoru	2 × 100mm basový reproduktor + 20mm výškový reproduktor
Citlivost	83 ±3 dB/m/W

Tuner (FM)

Rozsah ladění	87,5 až 108 MHz
Krok ladění	50 KHz
Citlivost	
– Mono, odstup signál/šum 26 dB	≤22 dBf
– Stereo, poměr signál/šum 46 dB	≤48 dBf

Citlivost ladění	≤32 dBf
Celkové harmonické zkreslení	<3 %
Odstup signál/šum	≥45 dB

USB

USB Direct, verze	2.0 Full Speed
Podpora nabíjení	5 V, 500 mA

Disk

Typ laseru	Polovodičový
Průměr disku	12 cm /8 cm
Podporuje disky	CD-DA, CD-R, CD-RW, MP3-CD
Audio DA převodník	24 bitů / 44,1 kHz
Celkové harmonické zkreslení	<3 % (1 kHz)
Kmitočtová charakteristika	20 Hz až 20 kHz (44,1 kHz)
Poměr signálu k šumu	≥80 dBA

Bluetooth

Verze Bluetooth	V4.0
Frekvenční pásmo Bluetooth	2,4 GHz ~ 2,48 GHz ISM Band
Dosah Bluetooth	10 m (volný prostor)

Obecné informace

Napájení střídavým proudem	110–127 V / 220–240 V, 50/60 Hz
Spotřeba elektrické energie při provozu	45 W
Spotřeba energie v pohotovostním režimu Eco	≤0,5 W

Rozměry	
- Hlavní jednotka (Š × V × H)	249 × 128 × 275 mm
- Reproduktorová skříň (Š × V × H)	140 × 306 × 215 mm
Hmotnost	
- Hlavní jednotka	2,3 kg
- Reproduktorová skříň	2,6 kg × 2

Informace o hratelnosti USB

Kompatibilní zařízení USB:

- Paměť Flash USB (USB 2.0 nebo USB 1.1)
- Přehrávače Flash USB (USB 2.0 nebo USB 1.1)
- paměťové karty (je nutná přídatná čtečka karet vhodná pro tuto jednotku)

Podporované formáty USB:

- USB nebo formát paměťových souborů: FAT12, FAT16, FAT32 (velikost oddílu: 512 bajtů)
- Přenosová rychlost MP3: 32-320 Kb/s a proměnlivá přenosová rychlost
- Hloubka adresářů maximálně do 8 úrovní
- Počet alb/složek: maximálně 99
- Počet skladeb/titulů: maximálně 999
- Názvy souborů v kódování Unicode UTF8 (maximální délka: 32 bajtů)

Nepodporované formáty USB:

- Prázdná alba: prázdné album je album, které neobsahuje žádné soubory MP3/WMA a nezobrazí se na displeji.
- Nepodporované formáty souborů jsou přeskočeny. Například dokumenty Word (.doc) nebo soubory MP3 s příponou .dlf jsou ignorovány a nepřehrají se.
- Audiosoubory WMA, AAC, WAV a PCM
- Soubory WMA chráněné technologií DRM (.wav, .m4a, .m4p, .mp4, .aac)
- Soubory WMA ve formátu Lossless

Podporované formáty disků MP3

- ISO9660, Joliet
- Maximální počet titulů: 128 (v závislosti na délce názvu souboru)
- Maximální počet alb: 99
- Podporované vzorkovací frekvence: 32 kHz, 44,1 kHz, 48 kHz
- Podporované přenosové rychlosti: 32~256 (kb/s), proměnlivé přenosové rychlosti

9 Řešení problémů



Varování

- Neodstraňujte kryt systému.

Pokud chcete zachovat platnost záruky, neopravujte systém sami. Jestliže dojde k problémům s tímto zařízením, zkontrolujte před kontaktováním servisu následující možnosti. Pokud problém není vyřešen, přejděte na webovou stránku společnosti Philips (www.philips.com/support). V případě kontaktování společnosti Philips mějte zařízení po ruce a připravte si číslo modelu a sériové číslo.

Nefunguje napájení

- Zkontrolujte, zda je napájecí kabel zařízení řádně připojen.
- Ujistěte se, že je v zásuvce proud.
- Funkce pro úsporu energie jednotku automaticky přepne do pohotovostního režimu 15 minut po skončení přehrávání bez nutnosti obsluhy ovládacích prvků.

Žádný nebo špatný zvuk

- Upravte hlasitost.
- Zkontrolujte, zda jsou správně připojeny reproduktory.
- Zkontrolujte, zda jsou uchyceny holé části kabelů.

Jednotka nereaguje

- Odpojte a znovu připojte zásuvku střídavého proudu a jednotku znovu zapněte.
- Funkce pro úsporu energie systém automaticky přepne do pohotovostního režimu 15 minut po skončení přehrávání bez nutnosti obsluhy ovládacích prvků.

Dálkové ovládání nefunguje

- Než stisknete kteréhokoliv funkční tlačítko, vyberte nejprve správný zdroj namísto na hlavní jednotce dálkovým ovládáním.
- Zmenšete vzdálenost mezi dálkovým ovládáním a jednotkou.
- Vložte baterii podle polarity (+/-).
- Vyměňte baterii.
- Dálkové ovládání namiřte přímo na senzor na přední straně jednotky.

Nebyl zjištěn žádný disk

- Vložte disk.
- Zkontrolujte, zda disk nebyl vložen vzhůru nohama.
- Počkejte, až zmizí kondenzace vlhkosti na čočce.
- Vyměňte nebo vyčistěte disk.
- Použijte uzavřený disk CD nebo disk správného formátu.

Některé soubory na zařízení USB nelze zobrazit

- Počet složek nebo souborů na zařízení USB překročil určitý počet. Tento jev není závada.
- Formáty těchto souborů nejsou podporovány.

Zařízení USB není podporováno.

- Zařízení USB není s jednotkou kompatibilní. Zkuste jiné.

Špatný příjem rádia

- Zvětšete vzdálenost mezi jednotkou a televizorem nebo jinými zdroji vyzařování.
- Zcela natáhněte anténu FM.

Hudbu nelze přehrávat, ani když jednotka úspěšně navázala připojení Bluetooth.

- Zařízení nelze použít k bezdrátovému přehrávání hudby prostřednictvím této jednotky.

Kvalita zvuku je po připojení zařízení podporujícího technologii Bluetooth špatná.

- Příjem prostřednictvím funkce Bluetooth je slabý. Zařízení umístěte blíže k této jednotce nebo mezi nimi odstraňte překážky.

Připojení Bluetooth s touto jednotkou nefunguje.

- Zařízení nepodporuje profily, jež vyžaduje tato jednotka.
- Zařízení nemá zapnutou funkci Bluetooth. Podívejte se do uživatelské příručky a zjistěte, jak funkci aktivovat.
- Tato jednotka není v režimu párování.
- Tato jednotka je již připojena k jinému zařízení podporujícímu technologii Bluetooth. Odpojte toto zařízení a opakujte pokus.

Spárované mobilní zařízení se neustále připojuje a odpojuje.

- Příjem prostřednictvím funkce Bluetooth je slabý. Zařízení umístěte blíže k této jednotce nebo mezi nimi odstraňte překážky.
- Některé mobilní telefony se mohou neustále připojovat a odpojovat, pokud voláte nebo ukončujete hovory. Není to známkou poruchy této jednotky.
- U některých zařízení může být připojení Bluetooth automaticky deaktivováno funkcí úspory energie. Není to známkou poruchy této jednotky.

Časovač nefunguje

- Nastavte správně hodiny.
- Zapněte časovač.

Nastavení hodin/časovače se vymazalo

- Byla přerušena dodávka energie nebo odpojena síťová šňůra.



2016 © Gibson Innovations Limited. All rights reserved.

This product has been manufactured by, and is sold under the responsibility of Gibson Innovations Ltd., and Gibson Innovations Ltd. is the warrantor in relation to this product.

Philips and the Philips Shield Emblem are registered trademarks of Koninklijke Philips N.V. and are used under license.

