

Hisense

life reimagined

NÁVOD K OBSLUZE
NÁVOD NA OBSLUHU

RB324D4AG2

Česky
Slovensky

Hisense

life reimagined

NÁVOD K OBSLUZE

Před použitím spotřebiče si důkladně přečtěte tento návod k obsluze a uschovejte jej na bezpečném místě pro případné použití v budoucnosti

Česky

Obsah

Informace o bezpečnosti a varování.....	2	Užitečné rady a tipy.....	11
Popis spotřebiče.....	8	Péče a čištění.....	12
Ovládací panel.....	8	Co dělat když.....	13
Počáteční použití a instalace.....	9	Změna směru otvírání dvířek.....	14
Běžné použití.....	10	Likvidace starého spotřebiče.....	16



Tento spotřebič vyhovuje následujícím směrnícím EÚ: 2006/95/EC a 2004/108/EC a 2009/125/EC a EC.643/2009 a 2002/96/EC



Informace o bezpečnosti a varování

Z důvodu bezpečnosti spotřebitele a správného použití si ještě před instalací a použitím spotřebiče pozorně přečtěte tento návod k obsluze, včetně těchto tipů a varování.

Abyste zabránili nežádoucím chybám a nehodám, zajistěte důkladné obeznámení všech osob používajících tento spotřebič s jeho obsluhou a bezpečnostními funkcemi. Uchovejte tyto pokyny na bezpečném místě a v případě předání spotřebiče jej předejte společně se spotřebičem, aby se používal v průběhu celé životnosti a správně informoval o správném použití spotřebiče a bezpečnosti. Z bezpečnostních důvodů a z důvodu ochrany majetku dodržujte pokyny v tomto návodu, jelikož výrobce

nenese žádnou odpovědnost za poškození způsobená nedodržením těchto pokynů.

Bezpečnost dětí a nezpůsobilých osob

- Tento spotřebič smí používat děti od 8 let a osoby s omezenými fyzickými, sensorickými nebo smyslovými schopnostmi, nebo bez dostatečných zkušeností a znalostí, pokud jsou pod dohledem nebo byly poučeny o správném a bezpečném použití spotřebiče a porozuměly možným rizikům. Nedovolte dětem hrát si se spotřebičem. Čištění a údržbu nesmí provádět děti bez dohledu.
- Držte obalové materiály mimo dosah dětí, jelikož představují riziko udušení.

- V případě likvidace spotřebiče odpojte zástrčku od síťové zásuvky, odřízněte napájecí kabel (co nejbližší ke spotřebiči) a sundejte dvířka, abyste zabránili úrazu dětí elektrickým proudem nebo uvíznutí ve spotřebiči.
- Pokud tento spotřebič vybaven magnetickým těsněním nahrazuje starší model s pružinovým zámkem (západkou) na dvířkách nebo víku, před likvidací starého spotřebiče tuto západku znefunkčňte. Tak zabráníte případnému uvěznění dětí ve spotřebiči.

Všeobecná bezpečnost

- **VAROVÁNÍ** – Tento  spotřebič je určený pro použití v domácnosti a podobném prostředí:
 - zaměstnanecké kuchyně v prodejnách, kancelářích nebo jiném pracovním prostředí;
 - farmy a klienty hotelů, motelů a v jiných typech ubytovacího zařízení;
 - místa pro výdej snídaně;

- cateringové a jiné podobné neprodejně akce
- **VAROVÁNÍ** – Ve spotřebiči neskladujte explozivní látky, jako jsou plechovky s hořlavými plyny.
- **VAROVÁNÍ** – Pokud je poškozen přívodný kabel, musí jej vyměnit výrobce, servisní technik nebo podobně kvalifikovaná osoba, aby se zabránilo případnému nebezpečí.
- **VAROVÁNÍ** – Udržujte větrací otvory spotřebiče nebo vestavného nábytku volné a bez překážek.
- **VAROVÁNÍ** – K urychlení procesu odmrazování nepoužívejte mechanická zařízení jiná než doporučená výrobcem.
- **VAROVÁNÍ** – Zabraňte poškození chladicího okruhu.
- **VAROVÁNÍ** – Ve skladovacím prostoru spotřebiče nepoužívejte elektrické spotřebiče, pokud se nejedná o výrobcem doporučený typ.

- **VAROVÁNÍ** – Chladicí a izolační plyn je hořlavý. Likvidaci starého spotřebiče smí provádět pouze autorizované servisní středisko. Nevystavujte ohni.

Chladivo

Chladicí izobutan (R600a) obsažený v chladicím okruhu spotřebiče je přírodní plyn s vysokou kompatibilitou se životním prostředím, který je přesto hořlavý. Během přepravy a instalace spotřebiče zabraňte poškození komponentů chladicího okruhu. Chladivo (R600a) je hořlavé.



Pozor: riziko požáru

Pokud by došlo k poškození chladicího okruhu:

- vyhněte se otevřenému ohni a zdrojům vznícení.
- místnost, ve které se nachází spotřebič, důkladně vyvětrejte. Je nebezpečné měnit nebo upravovat spotřebič jakýmkoliv způsobem.

Jakékoliv poškození napájecího kabelu mohou vést ke zkratu, požáru a/ nebo zasažení elektrickým proudem.



Elektrická bezpečnost

1. Napájecí kabel nesmíte prodlužovat.
2. Ujistěte se, zda není poškozená zástrčka napájecího kabelu. Rozdrčená nebo poškození zástrčka se může přehřívat a způsobit požár.
3. Ujistěte se, zda máte volný přístup k zástrčce spotřebiče.
4. Za napájecí kabel netahejte.
5. Pokud je elektrická zásuvka volná, nepřipojujte k ní zástrčku. Hrozí riziko zasažení elektrickým proudem nebo vzniku požáru.
6. Tento spotřebič nesmíte používat bez krytu vnitřního osvětlení.
7. Chladnička je určena jen pro napájení z jedné fáze střídavého proudu s hodnotami 220~240 V/50 Hz. Pokud je kolísání napětí v místě bydliště uživatele tak velké, že přesahuje výše uvedené limity, z bezpečnostních důvodů použijte pro chladničku automatický napěťový regulátor s více než 350 W.

Chladnička musí být vybavena speciální napájecí zástrčkou namísto běžné s jinými elektrickými spotřebiči. Zástrčka musí odpovídat zásuvce se zemnicím kontaktem.

Běžné použití

- Ve spotřebiči neskladujte hořlavé plyny ani tekutiny. Hrozí riziko exploze.
- Ve spotřebiči nepoužívejte jiné elektrické spotřebiče (např. elektrický výrobník zmrzliny, mixéry apod.).
- Při odpojování spotřebiče od elektrické sítě vždy tahejte za zástrčku. Netahejte za kabel.
- Do blízkosti plastových dílů tohoto spotřebiče nedávejte horké předměty.
- Balené mražené potraviny skladujte v souladu s pokyny výrobce mražených potravin.
- Měli byste striktně dodržovat doporučení výrobce týkající se skladování ve spotřebiči. Viz příslušné pokyny o skladování.
- Do mrazicího prostor nedávejte syčené nebo šumivé nápoje, neboť vytvářejí tlak na nádobu, která může explodovat a následně poškodit spotřebič.
- Nekonzumujte mražené pokrmy ihned po vyjmutí z mrazničky, může to vést k zranění.
- Spotřebič neumísťujte na přímé sluneční záření.
- Držte hořící svíčky, lampy a jiné předměty s otevřeným ohněm v dostatečné vzdálenosti od spotřebiče, abyste zabránili riziku požáru.
- Spotřebič je určený k uskladnění pokrmů a/nebo nápojů v běžné domácnosti dle popisu v návodu. Spotřebič je těžký. Zvyšte pozornost při přemisťování.
- Nevynádejte ani se nedotýkejte položek v mrazicím prostoru, pokud máte vlhké/mokrý ruce, může to vést k zranění pokožky nebo popálení mrazem.
- Nikdy nepoužívejte dno, zásuvky, dvířka apod. schůdek nebo podpěru.

- Mražené potraviny se nesmí po rozmrazení opět zmrazovat.
- Nekonzumujte ledové nanuky nebo kostky ledu ihned po vyjmutí z mrazničky, neboť byste mohli zranit ústa a rty.
- Abyste zabránili pádu předmětů a zranění nebo poškození spotřebiče, nepřetěžujte přihrádky dvířek ani nedávejte do šuplíků nadměrné množství potravin.

Upozornění!

Péče a čištění

- Před údržbou vypněte spotřebič a odpojte zástrčku od síťové zásuvky.
- Spotřebič nečistěte kovovými předměty, parními čističi, éterickými oleji, organickými rozpouštědly ani drsnými čističi.
- K odstraňování námrazy ze spotřebiče nepoužívejte ostré předměty. Použijte plastovou škrabku.

Instalace Důležité!

- Při připojení k elektrické síti buďte opatrní, dodržujte pokyny tohoto návodu.
- Spotřebič vybalte a zkontrolujte z hlediska viditelných poškození. Pokud je poškozený, nepřipojujte jej. Oznamte případné poškození v místě zakoupení. V takovém případě si ponechte obalový materiál.
- Za účelem ustálení oleje v kompresoru počkejte před připojením několik hodin.
- Kolem spotřebiče zajistěte dostatečné větrání, v opačném případě může docházet k přehřívání. K dosažení dostatečného větrání dodržujte pokyny k instalaci.
- Pokud je to možné, zadní stěna spotřebiče by neměla být příliš blízko zdi a neměla by se dotýkat horkých částí (kompresor, kondenzátor), aby se zabránilo riziku požáru, dodržujte příslušné pokyny k instalaci.

- Spotřebič neumísťujte do blízkosti radiátorů nebo sporáku.
- Po instalaci spotřebiče se ujistěte, zda je síťová zástrčka snadno přístupná.

Servis

- Všechny elektrické činnosti ohledně servisu spotřebiče musí provádět kvalifikovaný servisní technik nebo kompetentní osoba.
- Tento spotřebič smí opravovat pouze autorizované servisní středisko a smí se používat pouze originální náhradní díly.
 - 1) Pokud je spotřebič Frost Free.
 - 2) Pokud spotřebič obsahuje mrazicí prostor.

Popis spotřebiče

Pohled na spotřebič

1. LED světlo a regulátor teploty
2. Poličky k uložení.
3. Kryt přihrádky pro ovoce a zeleninu
4. Přihrádka pro ovoce a zeleninu
5. Horní šuplík v mrazničce
6. Spodní šuplík v mrazničce
7. Nastavitelná nožička
8. Horní poličky dvířek
9. Spodní polička dvířek

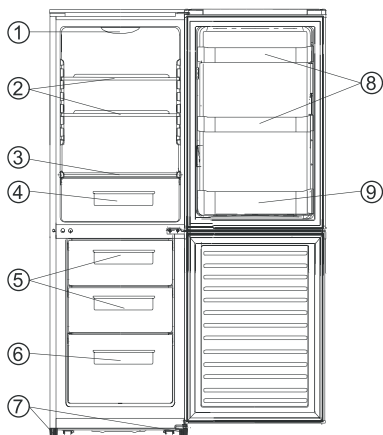

Poznámka: Z důvodu neustálé úpravy našich výrobků se může chladnička mírně lišit od uvedených v návodu k obsluze, funkce a způsob použití zůstávají přesto nezměněné.

Ovládací panel

Spuštění a nastavení teploty

- zasuňte zástrčku napájecího kabelu do zásuvky s ochranným zemnicím kontaktem. Když jsou otevřena dvířka prostoru chladničky, rozsvítí se vnitřní osvětlení.
- Ovladač volby teploty se nachází v horní části chladicího prostoru.

Nastavení „0“ znamená:

Vypnutí.

Otáčením ve směru hodinových ručiček zapnete chladicí jednotku, která bude pak pracovat automaticky.

Nastavení „1“ znamená:

Nejvyšší teplotu, nejteplejší nastavení.

Nastavení „7“ (konec) znamená:

Nejnižší teplotu, nejchladnější nastavení.

Důležité! Standardně doporučujeme zvolit nastavení 2, 3 nebo 4; pokud chcete zvýšit nebo snížit teplotu, otočte ovladač na teplejší nebo chladnější nastavení. Když otočíte ovladač na chladnější nastavení, může to vést k větší energetické účinnosti. V opačném případě to může vést k vyšší spotřebě energie.

Důležité! Vysoké okolní teploty (např. během horkých letních dní) a chladnější nastavení (pozice 6 až 7) mohou způsobit, že kompresor bude pracovat nepřetržitě nebo dokonce bez zastavení!

Příčina: když je okolní teplota vysoká, kompresor musí pracovat nepřetržitě k zachování nízké teploty ve spotřebiči.

Výměna žárovky osvětlení

Varování! Pokud je žárovka LED osvětlení

! vadná, jej výměnu musí provést pouze kvalifikovaný elektrikář!

Při výměně LED žárovky nezkušenými osobami může dojít k zranění nebo vážnému poškození. Žárovku musí vyměnit kvalifikovaná osoba, aby nedošlo k nebezpečí. O pomoc požádejte místní servisní středisko.

Před výměnou žárovky osvětlení vypněte a odpojte spotřebič od elektrické sítě, vytáhněte pojistku nebo vypněte jistič.

- Údaje žárovky LED osvětlení: 220 - 240 V.
- K vypnutí spotřebiče nastavte regulátor teploty do polohy „0“ nebo odpojte zástrčku napájecího kabelu.
- Zatlačte prstem na střed žárovky.
- Sundejte stínidlo pomocí šroubováku typu „1“, vyměňte žárovku a pak vraťte stínidlo na své místo.
- Spotřebič uveďte do provozu.

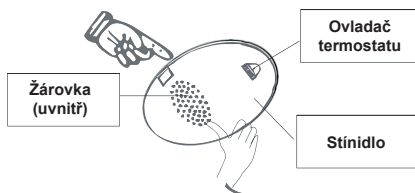

Počáteční použití a instalace

Čištění před použitím

- Před prvním použitím spotřebiče umyjte vnitřní prostor a veškeré vnitřní vybavení vlažnou vodou a neutrálním saponátem k odstranění typického zápachu nového spotřebiče, pak jej důkladně vysušte.

Místo instalace

Varování! Před instalací si pozorně přečtěte tyto pokyny k zajištění vaší bezpečnosti a správného provozu spotřebiče.

- Spotřebič umístěte co nejdál od zdrojů tepla, jako jsou kamna, radiátory, přímé sluneční záření, apod.
- Maximální výkon a bezpečnost je zaručena udržením správné vnitřní teploty pro danou třídu jednotky, dle údajů na výrobním štítku.
- Tento spotřebič funguje správně v rozsahu od N do ST. Spotřebič nemusí fungovat správně, pokud zůstane delší dobu při teplotě nad nebo pod uvedeným rozsahem.

Důležité! Je důležité zajistit dostatečné větrání kolem spotřebiče pro odvod tepla, vyšší účinnost a nízkou spotřebu energie. Z tohoto důvodu musí být zajištěn dostatečný

prostor kolem chladničky. Doporučujeme ponechat 75 mm volného prostoru od zadní strany chladničky ke zdi, nejméně 100 mm od její bočních stěn, více než 100 mm nad chladničkou a zajistit dostatek prostoru před dvířky pro jejich otevření v úhlu 160°.

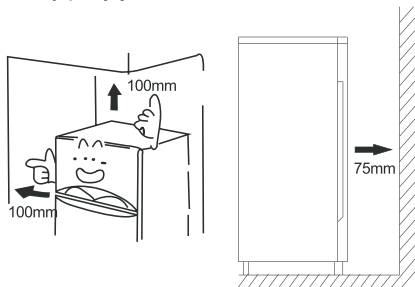

Klimatická třída	Okolní teplota
SN	+10 °C do +32 °C
N	+16 °C do +32 °C
ST	+16 °C do +38 °C
T	+16 °C do +43 °C

- Spotřebič nevystavujte dešti. Je nutné zajistit cirkulaci dostatečného množství vzduchu ve spodní zadní části spotřebiče, neboť nedostatečná cirkulace vzduchu může ovlivnit výkon. Vestavěné spotřebiče je nutné umístit co nejdál od zdrojů tepla, jako jsou ohřívače a přímé sluneční záření.

Vyrovnání spotřebiče

- Spotřebič by měl být vyvážený za účelem odstranění vibrací. Pokud chcete spotřebič vyrovnat, měl by být ve vzpřímené poloze a oba nastavovací prvky by měly mít stabilní kontakt s podlahou. Úroveň můžete nastavit také odšroubováním příslušných nastavovacích prvků ve přední části (použijte prsty nebo vhodný klíč).

Elektrické připojení

Upozornění! Všechny elektrické činnosti potřebné k instalaci tohoto spotřebiče by měla provádět kvalifikovaná nebo autorizovaná osoba.

Varování! Tento spotřebič musí být uzemněný. Výrobce nenese žádnou odpovědnost v případě nedodržení bezpečnostních opatření.

Běžné použití

Příslušenství 1)

Pohyblivé poličky/příhrádky

- Různé skleněné, plastové poličky nebo příhrádky jsou součástí vašeho spotřebiče, přičemž různé modely mají různé kombinace a různé modely mají různé vlastnosti.
- Stěny chladničky jsou vybaveny řadou držáků, proto nelze tyto poličky umístit dle potřeby.

Umístění poliček dvířek

- K uskladnění balených potravin různých velikostí lze umístit příhrádky dvířek do různých výšek.
- K nastavení výšky postupně tahejte příhrádku ve směru šipky, dokud se neuvolní, pak ji dle potřeby přemístěte.

Šuplík na zeleninu

- Slouží pro skladování ovoce a zeleniny.

Šuplík mrazničky

- Slouží pro skladování mražených potravin.

Zásobník na kostky ledu

- Slouží k výrobě ledu a skladování kostek ledu.

Prostor chladničky 2)

- Slouží ke skladování potravin, které není nutné zmrazit a má různé části vhodné pro různé druhy potravin.

Mrazicí prostor 2)

- Slouží pro zmrazování čerstvých potravin a dlouhodobé skladování mražených a hlubocezmražených potravin.

Rozmrazování potravin 2)

- V chladicím prostoru.
- Při pokojové teplotě.
- V mikrovlnné troubě.
- V běžné nebo horkovzdušné troubě.
- Potravin by se neměly po rozmrazení opětovně zmrazovat, s výjimkou speciálních případů.

1) Pokud spotřebič obsahuje související příslušenství a funkce.

2) Pokud spotřebič obsahuje mrazicí prostor.

Užitečné rady a tipy

Zvuky v průběhu provozu

Cvakání - Vždy když se kompresor zapne nebo vypne, slyšet cvaknutí.

Hučení - Když je kompresor v provozu, můžete slyšet hučení.

Bublání - Při proudění chladiva do tenkých trubek můžete slyšet bublání nebo šplouchání.

Šplouchání - I po vypnutí kompresoru lze krátkou dobu slyšet tento zvuk.

Tipy týkající se úspory energie

- Neinstalujte spotřebič do blízkosti kamen, radiátorů nebo jiných zdrojů tepla.
- Spotřebič otvírejte pouze na nutnou dobu.
- Nenastavujte nižší teplotu chlazení, než je nutné.
- Ujistěte se, zda jsou boční a zadní strana spotřebiče v dostatečné vzdálenosti od zdi a postupujte dle pokynů k instalaci.
- V případě, že je na obrázku uvedena správná kombinace pro šuplíky, přihrádky pro zeleninu a poličky, nemějte tuto kombinaci, neboť by to mohlo mít vliv na spotřebu energie.

Tipy pro chlazení čerstvých potravin

- Neskladujte ve spotřebiči teplé potraviny nebo vypařující se tekutiny.
- Potraviny zakryjte nebo zabalte, především pokud mají výraznou chuť nebo vůni.
- Potraviny umístěte správně, aby mohl kolem nich volně proudit vzduch.

Tipy pro chlazení

- Maso (všechny druhy): zabalte jej do polyetylenových (plastových) sáčků a položte na skleněnou přihrádku nad zásobník pro zeleninu. Z bezpečnostních důvodů jej skladujte tímto způsobem jeden nebo nejvíce dva dny.
- Vařené jídlo, studené mísy apod.: tyto pokrmy byste měli zakrýt a můžete je umístit na kterékoli přihrádce.

- Ovoce a zelenina: tyto potraviny důkladně umyjte a uložte v dodávané speciální přihrádce.
- Máslo a sýr: tyto položky zabalte do hliníkové fólie nebo polyetylenových (plastových) sáčků, se současným odstraněním co největšího množství vzduchu.
- Láhve s mlékem: láhve by měly mít víko a měly by být uloženy v přihrádkách dvířek.

Tipy pro mražení

- Při prvním spuštění spotřebiče nebo po dlouhodobém odstavení. Před vložením pokrmů do chladničky nechte spotřebič pracovat nejméně 2 hodiny s největším nastavením.
- Připravte si potraviny v malých porcích, aby bylo možné jejich rychlé a kompletní zmražení a následně bylo možné rozmrazit jen nutné množství potravin.
- Zabalte potraviny do hliníkové nebo polyetylenové (plastové) fólie a ujistěte se, zda je balení vzduchotěsné.
- Zabraňte kontaktu čerstvých nezmrazených potravin s již zmraženými, abyste zabránili zvýšení teploty mražených potravin.
- Pokud mražené pokrmy konzumujete ihned po vyjmutí z mrazničky, může s největší pravděpodobností dojít k popálení kůže mrazem.
- Doporučujeme označit zmražené balení názvem a datem mražení, abyste mohli zajistit sledování doby uskladnění.

Tipy pro skladování mražených potravin

- Ujistěte se, zda byly zmražené potraviny správně uskladněné prodejcem potravin.
 - Již rozmražené potraviny se rychle kazí a nesmíte je opětovně zmrazit.
 - Nepřekračujte dobu skladování uvedenou výrobcem potravin.
- Poznámka:** Pokud spotřebič obsahuje odpovídající příslušenství a funkce.

Péče a čištění

Péče a čištění

Z hygienických důvodů je nutné pravidelně čistit vnitřní prostor spotřebiče, včetně vnitřních doplňků.

Spotřebič čistěte nejméně jednou za dva měsíce.



Varování! Hrozí nebezpečí úrazu elektrickým proudem!

- Spotřebič nesmí být v průběhu čištění připojen k elektrické síti. Před čištěním spotřebič vypněte a odpojte zástrčku napájecího kabelu od elektrické zásuvky, vypněte jistič nebo vyndejte pojistku.

Upozornění!

- Před čištěním spotřebiče z něj vyndejte potraviny. Ušchovejte je na studeném místě a nechte dobře uzavřené.
- Spotřebič nikdy nečistěte parním čističem. V elektrických komponentech by se mohla nahromadit vlhkost.
- Horká pára by mohla poškodit plastové díly.
- Éterické oleje a organická rozpouštědla mohou poškodit plastové díly, např. citronová šťáva nebo šťáva z pomeranče, kyselina máselná nebo čisticí prostředky obsahující kyselinu octovou. Zabraňte kontaktu těchto látek s díly spotřebiče.
- Nepoužívejte drsné čističe.
- Spotřebič a jeho vnitřní příslušenství vyčistěte utěrkou a vlažnou vodou. Můžete použít také dostupné prostředky na mytí nádobí.
- Po vyčištění utřete prostor čistou vodou a následně čistou utěrkou.
- Nahromadění prachu na kondenzátoru zvyšuje spotřebu energie; jednou ročně vyčistěte kondenzátor na zadní straně spotřebiče jemným štětcem nebo vysavačem. (Pouze u výrobku s vnějším kondenzátorem)
- Zkontrolujte otvor pro vypouštění vody na zadní straně chladničky.
- Zablokovaný vypouštěcí otvor vyčistěte pomocí měkkého předmětu, jako je dřevěný kolík, přičemž dávejte pozor, abyste nepoškodili povrch ostrými předměty.
- Když je všechno suché, můžete spotřebič uvést do provozu.

Rozmrazování

Rozmrazování prostoru pro skladování čerstvých potravin

- Automaticky se ovládá zapnutím nebo vypnutím regulátoru teploty, proto není nutné provádět rozmrazování. Rozmrazená voda se prostřednictvím odvodového potrubí automaticky odvede do odkapávací nádoby v zadní části chladničky.

Rozmrazování prostoru pro skladování mražených potravin

- Rozmrazování v prostoru mražení se provádí manuálně. Před rozmrazováním vyndejte z prostoru potraviny.
- Vyjměte výrobek ledu nebo jej dočasně vložte do prostoru pro skladování čerstvých potravin.
- Nastavte ovladač regulátoru teploty do polohy „0“ (ve které kompresor přestane pracovat) a nechte dvířka chladničky otevřená, dokud se led a námraza zcela neroztopí a neshromáždí ve spodní části mrazicího prostoru. Odstraňte vodu pomocí jemné utěrky.
- K urychlení procesu rozmrazování můžete vložit do mrazicího prostoru misku s teplou vodou (přibližně 50 °C) a led s námrazou oškrábat pomocí škrabky pro odmrazování. Pak skončení nezapomeňte nastavit ovladač regulátoru teploty do jeho původní polohy.
- Během rozmrazování nedoporučujeme ohřívat mrazicí prostor horkou vodou nebo fénem, aby nedošlo k deformaci vnitřního povrchu.
- Nedoporučujeme oškrabovat led a námrazu nebo samotné potraviny z nádob, které se slepily dohromady s jinými potravinami, pomocí ostrých předmětů nebo dřevěných tyčí, aby nedošlo k poškození vnitřního povrchu chladničky nebo povrchu výparníku.

Varování! K vypnutí spotřebiče před odmrazováním nastavte regulátor teploty do polohy „0“.

Upozornění! Chladničku odmrazujte nejméně jednou měsíčně. V průběhu použití, pokud otvíráte dvířka příliš často nebo pokud používáte spotřebič v oblasti s vysokou vlhkostí, doporučujeme odmrazovat spotřebič jednou za dva týdny.

Co dělat když...

Přestane spotřebič fungovat

- Spotřebič vyprázdněte.
- Odpojte zástrčku napájecího kabelu.
- Spotřebič důkladně vyčistěte (přečtěte si část: Čištění a péče).
- Nechte dvířka otevřená k zabránění vzniku zápachu.



Varování! Před řešením možných problémů odpojte zdroj napájení.

Pouze kvalifikovaný elektrikář nebo jiný odborník smí provádět odstranění problémů, které nejsou uvedené v tomto návodu.

Důležité!

Opravy spotřebiče mohou provádět pouze kompetentní servisní zaměstnanci. Nesprávně provedené opravy mohou výrazně zvýšit nebezpečí pro uživatele. Pokud spotřebič vyžaduje opravu, obraťte se prosím na specializovaného prodejce nebo vaše místní servisní středisko.

Problém	Možná příčina	Řešení
Spotřebič nefunguje.	Spotřebič není zapnutý.	Zapněte spotřebič.
	Zástrčka napájecího kabelu není připojená nebo je volná.	Připojte spotřebič k elektrické zásuvce.
	Vypálená nebo poškozená pojistka.	Zkontrolujte pojistku a v případě potřeby ji vyměňte.
	Je poškozená síťová zásuvka.	Poškozené části musí opravit elektrikář.
Spotřebič nadměrně chladí.	Nastavená teplota je příliš nízká.	Dočasně otočte regulátor teploty pro nastavení vyšší teploty.
Potraviny jsou příliš teplé.	Teplota není nastavená správně.	Přečtěte si prosím část „Počáteční spuštění“.
	Dlouhodobé otevření dvířek.	Dvířka otevřete jen na nutné krátkou dobu.
	Do spotřebiče jste v průběhu posledních 24 hodin vložili velké množství teplých potravin.	Dočasně otočte regulátor teploty pro nastavení nižší teploty.
	Spotřebič stojí v blízkosti zdroje tepla.	Přečtěte si prosím část „Místo instalace“.
Vnitřní osvětlení nefunguje.	Vadná žárovka osvětlení.	Přečtěte si prosím část „Výměna žárovky osvětlení“.
Silná vrstva námrazy, případně i na těsnění dvířek.	Těsnění dvířek není vzduchotěsné (případně po změně směru otírání dvířek).	Opatrně ohřejte netěsnící místa na těsnění dvířek pomocí fěny (se studeným vzduchem). Současně vytvarujte ohřáté těsnění dvířek rukou, aby správně pasovalo.
Neobyčejné zvuky.	Spotřebič není vyvážený.	Nastavte nožičky.
	Spotřebič se dotýká zdi nebo jiných předmětů.	Spotřebič jemně posuňte.
	Komponent, např. potrubi v zadní části spotřebiče se dotýká jiné části spotřebiče nebo zdi.	Pokud je to nutné, opatrně ohněte tento komponent, aby nedocházelo ke kontaktu.
Kompresor se nespustí hned po změně nastavení teploty.	Je to zcela normální a nepředstavuje to závadu.	Kompresor se spustí po krátké chvíli.
Voda na podlaze nebo poličkách spotřebiče.	Je zablokovaný vypouštěcí otvor.	Přečtěte si část „Čištění a údržba“.

Změna směru otvírání dvířek

Směr otvírání dvířek lze změnit z pravé strany (při dodávce) na levou, pokud to umožňují místo instalace.

Potřebné nářadí:

1. 8 mm nástrčkový klíč



2. Křížový šroubovák



3. Stěrka nebo tenký šroubovák

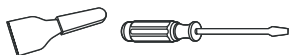

1. Postavte chladničku, plochým šroubovákem vyndejte 4 kryty šroubů na zadní straně krytu chladničky.

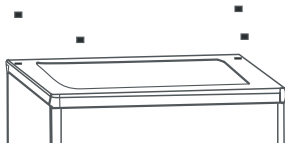

2. Odšroubujte a zvedněte kryt ze zadní strany, pak zvedněte horní dvířka a položte je na měkký podklad, aby se nepoškrábaly.

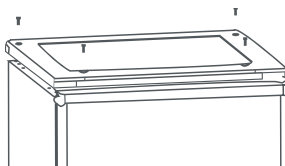

3. Sundejte horní závěs, přeneste jej na levou stranu a pevně utáhněte, pak položte na bezpečné místo.

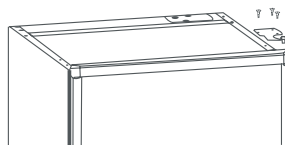

4. Uvolněte dva šrouby příruby, pak sundejte horní závěs upevňující spodní dvířka. Zvedněte spodní dvířka a položte je na měkký podklad, aby se nepoškrábaly.

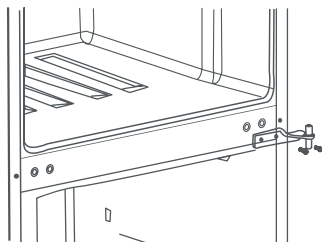

5. Sundejte kryty otvorů závěsu na levých otvorech dle zobrazení na obrázku a přeneste je na odkryté otvory na pravé straně.

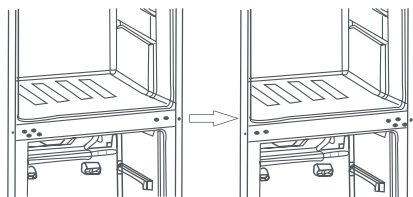

6. Odšroubováním šroubů vyndejte obě nastavitelné nožičky a držák spodního závěsu.

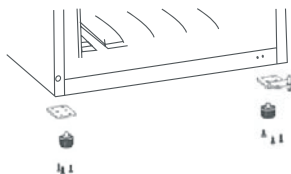

7. Odšroubujte a vyjměte čep spodního závěsu, otočte držák a nahraďte jej. Namontujte držák, který drží čep spodního závěsu. Vraťte obě nastavitelné nožičky na své místo. Přemístěte spodní dvířka do příslušné polohy. Zajistěte úroveň dvířek, vložte čep spodního závěsu do spodního otvoru na dvířkách a pak utáhněte šrouby.

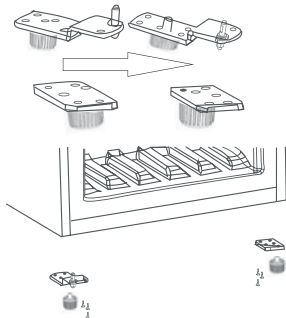

8. Obráťte prostřední závěs opačným směrem o 180 stupňů, pak jej přemístěte do levé polohy. Vložte čep prostředního závěsu do horního otvoru na spodních dvířkách a pak utáhněte šrouby. Přemístěte horní dvířka do příslušné polohy. Zajistěte úroveň dvířek; vložte čep prostředního závěsu do spodního otvoru na horních dvířkách.

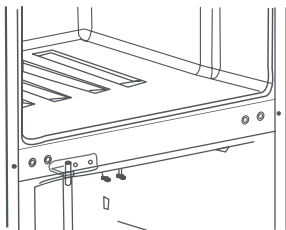

9. Vraťte kryt upevněním jádra horního závěsu do otvoru horních dvířek a zajištěním pomocí 4 šroubů. Vraťte kryty šroubů na svá místa.

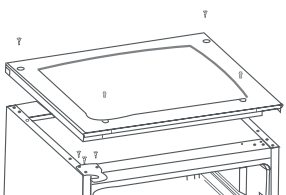

Varování!

Při změně směru otvírání dvířek nesmí být spotřebič připojen k elektrické zásuvce.

Když měníte směr otvírání dvířek, proveďte následující:

1. Přemístěte příslušenství B z horního krytu horních dvířek a připevněte příslušenství A, které je menším odpojitelným dílem.

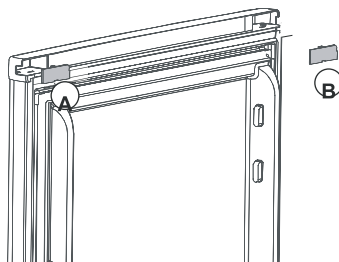

2. Uvolněte šroub (1) upevňující zarážku dvířek (3), pak vyndejte zarážku dvířek (3).
3. Vložte zarážku dvířek (2), pak utáhněte šroub (1).

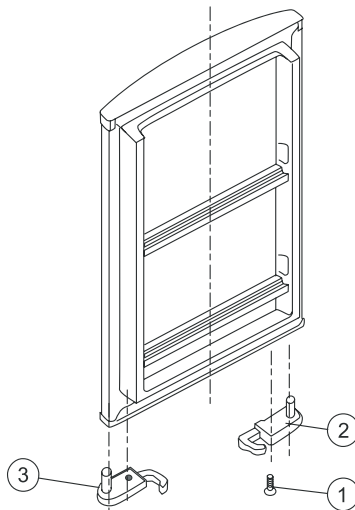

Likvidace starého spotřebiče

Tento spotřebič se nesmí likvidovat společně s běžným domovním odpadem.

Obalové materiály

Obalové materiály se symbolem recyklace lze recyklovat. Obaly vhodte do příslušného sběrného kontejneru za účelem recyklace.

Před likvidací spotřebiče

1. Odpojte zástrčku napájecího kabelu od elektrické zásuvky.
2. Odřízněte napájecí kabel a vyhoďte jej.

	Správná likvidace tohoto výrobku
	<p>Toto označení znamená, že tento výrobek se nesmí likvidovat společně s běžným domovním odpadem v rámci celé EU. Aby se zabránilo možnému poškození životního prostředí nebo lidského zdraví nekontrolovanou likvidací odpadu, odpovědně jej recyklujte za účelem správného využití druhotných surovin. Pokud chcete vrátit použité zařízení prodejci, využijte k tomu systém sběru a recyklace nebo se obraťte na prodejce, od kterého jste výrobek zakoupili. V těchto institucích lze tento výrobek ekologicky a bezpečně recyklovat.</p>

Hisense

life reimagined

Hisense

life reimagined

NÁVOD NA OBSLUHU

Pred používaním tohto spotrebiča, si prosím dôkladne prečítajte tento návod na obsluhu a odložte ho pred jeho budúce využitie

Slovensky

Obsah

Informácie o bezpečnosti a varovania.....	2	Užitočné rady a tipy.....	11
Popis spotrebiča.....	8	Čistenie a údržba.....	12
Ovládací panel.....	8	Čo robiť, ak.....	13
Počiatkové použitie a inštalácia.....	9	Zmena smeru otvárania dvierok.....	14
Bežné použitie.....	10	Likvidácia starého spotrebiča.....	16



Tento spotrebič vyhovuje nasledujúcim smerniciam EÚ: 2006/95/EC a 2004/108/EC a 2009/125/EC a EC.643/2009 a 2002/96/EC



Informácie o bezpečnosti a varovania

Z dôvodu vašej bezpečnosti a správneho použitia, ešte pred inštaláciou a prvým použitím spotrebiča, si pozorne prečítajte tento návod na obsluhu, vrátane týchto tipov a varovaní. Aby ste zabránili nežiaducim chybám a nehodám, je dôležité zaistiť, aby sa všetky osoby používajúce tento spotrebič dôkladne zoznámili s jeho obsluhou a bezpečnostnými funkciami. Uschovajte si tieto pokyny a v prípade predania spotrebiča sa uistite, či zostal tento návod v spotrebiči tak, aby bol používaný v priebehu celej životnosti a správne informoval o správnom používaní spotrebiča a bezpečnosti.

Z bezpečnostných dôvodov a pre ochranu majetku dodržiavajte pokyny v tomto

návode, pretože výrobca nenesie žiadnu zodpovednosť za poškodenia spôsobené nedodržaním týchto pokynov.

Bezpečnosť detí a iných nespôsobilých osôb

- Tento spotrebič môžu používať deti od 8 rokov a osoby s obmedzenými fyzickými, senzorickými alebo mentálnymi schopnosťami, alebo bez dostatočných skúseností a znalostí, ak sú pod dohľadom alebo boli poučené o správnom a bezpečnom použití spotrebiča a porozumeli možným rizikám. Nedovoľte deťom hrať sa so spotrebičom. Čistenie a údržbu nesmú vykonávať deti bez dozoru.
- Držte obalové materiály mimo dosahu detí, pretože predstavujú riziko udusenía.

- V prípade likvidácie spotrebiča odpojte zástrčku od sieťovej zásuvky, odrežte napájací kábel (čo najbližšie pri spotrebiči) a zložte dvierka, aby ste zabránili úrazu detí elektrickým prúdom, alebo ich uväzneniu v spotrebiči.
- Ak tento spotrebič obsahujúci magnetické tesnenia dvierok nahrádza starší model s pružinovým zámkom (západkou) na dvierkach alebo veku, pred likvidáciou starého spotrebiča znefunkčnite západku. Týmto zabránite možnému uväzneniu detí v spotrebiči.

Všeobecná bezpečnosť



- VAROVANIE – Tento spotrebič je určený na použitie v domácnosti a podobnom prostredí, ako sú
 - zamestnanecké kuchyne v predajniach, kanceláriách alebo inom pracovnom prostredí;
 - farmy a klienti hotelov, motelov a v iné typy ubytovacieho zariadenia;
 - miesta pre výdaj raňajok;

- cateringové a iné podobné nepredajné akcie
- VAROVANIE – V spotrebiči neskladujte explozívne látky, ako sú plechovky s horľavými plynmi.
- VAROVANIE – Ak je poškodený prívodný kábel, musí ho vymeniť výrobca, servisný technik alebo podobne kvalifikovaná osoba, aby sa zabránilo prípadnému nebezpečenstvu.
- VAROVANIE – Udržiavajte vetracie otvory spotrebiča alebo vstavaného nábytku voľné bez prekážok.
- VAROVANIE – Na urýchlenie procesu odmrazovania nepoužívajte mechanické zariadenia iné ako odporúčané výrobcom.
- VAROVANIE – Zabráňte poškodeniu chladiaceho okruhu.
- VAROVANIE – V skladovacom priestore spotrebiča nepoužívajte elektrické spotrebiče, pokiaľ nejde o typ, ktorý je odporúčaný výrobcom.

- **VAROVANIE** – Chladiaci a izolačný plyn je horľavý. Likvidáciu starého spotrebiča môže vykonávať len autorizované servisné stredisko. Nevystavujte ohňu.

Chladivo

Chladiaci izobután (R600a), ktorý je obsiahnutý v chladiacom okruhu spotrebiča, je prírodný plyn s vysokou kompatibilitou so životným prostredím, ktorý je predsa len horľavý. Počas prepravy a inštalácie spotrebiča zabráňte poškodeniu komponentov chladiaceho okruhu. Chladivo (R600a) je horľavé.



Pozor: riziko požiaru

Ak by došlo k poškodeniu chladiaceho okruhu:

- Vyhnite sa otvorenému ohňu a zdrojom vznietenia.
- Dôkladne vyvetrajte miestnosť, v ktorej sa spotrebič nachádza. Je nebezpečné meniť alebo upravovať spotrebič akýmkoľvek spôsobom.

Akékoľvek poškodenie prírodného kábla môže viesť k skratu, požiaru a/alebo zasiahnutiu elektrickým prúdom.



Elektrická bezpečnosť

1. Napájací kábel nesmie byť predĺžovaný.
2. Uistite sa, či nie je zástrčka napájacieho kábla poškodená. Rozdrvená alebo poškodená zástrčka sa môže prehrievať a spôsobiť požiar.
3. Uistite sa, či máte voľný prístup k zástrčke spotrebiča.
4. Neťahajte za napájací kábel.
5. Ak je elektrická zásuvka uvoľnená, nepripájajte k nej zástrčku. Hrozí riziko zasiahnutia elektrickým prúdom alebo vzniku požiaru.
6. Nesmiete používať tento spotrebič bez krytu vnútorného osvetlenia.
7. Chladnička je určená len na napájanie z jednej fázy striedavého prúdu s hodnotami 220~240 V/50 Hz. Ak je kolísanie napätia v mieste bydliska používateľa tak veľké, že presahuje vyššie uvedené limity, z bezpečnostných dôvodov použite pre chladničku automatický napäťový regulátor s viac ako 350 W.

Chladnička musí byť vybavená špeciálnou napájacou zástrčkou namiesto bežnej s inými elektrickými spotrebičmi. Zástrčka musí zodpovedať zásuvke s uzemňovacím kontaktom.

Bežné použitie

- V spotrebiči neskladujte horľavé plyny ani tekutiny. Hrozí riziko explózie.
- V spotrebiči nepoužívajte iné elektrické spotrebiče (napr. elektrický výrobník zmrzliny, mixéry atď.).
- Pri odpájaní spotrebiča z elektrickej zásuvky, vždy ťahajte za zástrčku. Neťahajte za kábel.
- Do blízkosti plastových dielov tohto spotrebiča nedávajte horúce predmety.
- Balené mrazené potraviny skladujte v súlade s pokynmi výrobcu mrazených potravín.
- Mali by ste striktno dodržiavať odporúčania týkajúce sa skladovania v spotrebiči od výrobcu. Pozrite si príslušné pokyny o skladovaní.
- Do mraziaceho priestoru nedávajte sytené alebo šumivé nápoje, pretože vytvárajú tlak na nádobu, ktorá môže explodovať, čo môže viesť k poškodeniu spotrebiča.
- Nekonzumujte mrazené pokrmy ihneď po vybratí z mrazničky, môžete sa poraniť.
- Neumiestňujte spotrebič na priame slnečné svetlo.
- Držte horiace sviečky, lampy a iné predmety s otvoreným ohňom v dostatočnej vzdialenosti od spotrebiča, aby ste zabránili riziku požiaru.
- Spotrebič je určený na uskladnenie pokrmov a/alebo nápojov v bežnej domácnosti podľa popisu v návode. Spotrebič je ťažký. Zvýšte pozornosť pri jeho premiestňovaní.
- Nevyberajte ani sa nedotýkajte položiek v priestore mrazenia, ak máte vlhké/mokrú ruku, pretože to môže viesť k poraneniám pokožky alebo popáleninám z mrazu.
- Nikdy nepoužívajte dno, zásuvky, dvierka a pod. na stúpanie alebo ako podperu.

- Mrazené potraviny, nesmú byť po rozmrazení opätovne zmrazené.
- Nekonzumujte ľadové nanuky alebo kocky ľadu hneď po vybratí z mrazničky, pretože by ste si tak mohli poraniť ústa a pery.
- Aby ste zabránili pádu predmetov a zraneniu alebo poškodeniu spotrebiča, nepreťažujte priehradky dvierok ani do zásuviek nedávajte nadmerné množstvo potravín.

Upozornenie!

Starostlivosť a čistenie

- Pred údržbou, vypnite spotrebič a odpojte zástrčku od elektrickej zásuvky.
- Spotrebič nečistite kovovými predmetmi, parnými čističmi, éterickými olejmi, organickými rozpúšťadlami ani drsnými čističmi.
- Na odstraňovanie námrazy zo spotrebiča, nepoužívajte ostré predmety. Použite plastovú škrabku.

Inštalácia Dôležité!

- Pri pripojení k elektrickej sieti buďte opatrní, dodržiavajte pokyny v tomto návode.
- Spotrebič vybaľte a skontrolujte ho z hľadiska viditeľných poškodení. Ak je spotrebič poškodený, nepripájajte ho. Oznáňte prípadné poškodenie v mieste zakúpenia. V tomto prípade si nechajte obalový materiál.
- Odporúča sa počkať niekoľko hodín, pred pripojením spotrebiča, aby sa olej v kompresore ustálil.
- Okolo spotrebiča zaistite dostatočné vetranie, v opačnom prípade môže dochádzať k prehrievaniu. Na dosiahnutie dostatočného vetrania dodržiavajte pokyny na inštaláciu.
- Ak je to možné, zadná stena spotrebiča by nemala byť veľmi blízko steny a nemal by sa dotýkať horúcich častí (kompresor, kondenzátor), aby sa zabránilo riziku požiaru, dodržiavajte príslušné pokyny na inštaláciu.

- Spotřebič nesmie byť umiestnený v blízkosti radiátorov alebo sporákov.
- Po inštalácii spotřebiča sa uistite, či je sieťová zástrčka ľahko prístupná.

Servis

- Všetky elektrické činnosti ohľadne servisu spotřebiča musí vykonávať kvalifikovaný servisný technik, alebo kompetentná osoba.
- Tento spotřebič môže opravovať len autorizované servisné stredisko a môžu sa používať len originálne náhradné.
 - 1) Ak je spotřebič Frost Free.
 - 2) Ak spotřebič obsahuje mraziaci priestor.

Popis spotrebiča

Pohľad na spotrebič

1. LED svetlo a regulátor teploty
2. Odkladacie poličky.
3. Kryt priehradky pre ovocie a zeleninu
4. Priehradka na ovocie a zeleninu
5. Horná zásuvka v mrazničke
6. Spodná zásuvka v mrazničke
7. Nastaviteľná nožička
8. Horné poličky dvierok
9. Dolná polička dvierok

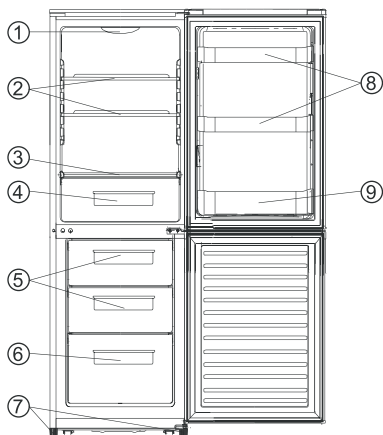

Poznámka: Z dôvodu neustálej úpravy našich výrobkov, sa môže vaša chladnička mierne líšiť od tej, ktorá je uvedená v tomto návode na obsluhu, ale jej funkcie a spôsoby používania zostávajú nezmenené.

Ovládací panel

Spustenie a nastavenie teploty

- Vložte zástrčku napájacieho kábla do zásuvky s ochranným uzemňovacím kontaktom. Keď sú otvorené dvierka priestoru chladničky, rozsvieti sa vnútorné osvetlenie.
- Ovládač voľby teploty sa nachádza v hornej časti chladiaceho priestoru.

Nastavenie „0“ znamená:

Vypnutie.

Otáčaním v smere hodinových ručičiek zapnete chladiacu jednotku, ktorá bude potom pracovať automaticky.

Nastavenie „1“ znamená:

Najvyššiu teplotu, najteplejšie nastavenie.

Nastavenie „7“ (koniec) znamená:

Najnižšiu teplotu, najchladnejšie nastavenie.

Dôležité! Štandardne odporúčame zvoliť nastavenie 2, 3 alebo 4; ak budete chcieť zvýšiť alebo znížiť teplotu, otočte prosím podľa toho ovládač na teplejšie alebo chladnejšie nastavenie. Keď otočíte ovládač na chladnejšie nastavenie, môže to viesť k väčšej energetickej účinnosti. V opačnom prípade, by to mohlo viesť k väčšej spotrebe energie.

Dôležité! Vysoké okolité teploty (napr. v horúcich letných dňoch) a chladnejšie nastavenie na regulátore teploty (pozícia 6 až 7), môže spôsobiť to, že kompresor bude pracovať nepretržite alebo dokonca bez zastavenia!

Príčina: keď je teplota okolia vysoká, kompresor musí pracovať nepretržite na zachovanie nízkej teploty v spotrebiči.

Výmena žiarovky osvetlenia



Varovanie! Ak je žiarovka LED svetla poškodená, jej výmenu musí vykonať len kvalifikovaný elektrikár!

Pri výmene LED žiarovky neskusnými osobami, môže dôjsť k poraneniu alebo vážnemu poškodeniu. Žiarovka musí byť vymenená kvalifikovanou osobou, aby nedošlo k nebezpečenstvu. O pomoc požiadajte mieste servisné stredisko.

Pred výmenou žiarovky osvetlenia, vypnite a odpojte spotrebič od elektrickej siete, alebo vytriahnite poistku alebo vypnite istič.

- Údaje žiarovky LED osvetlenia: 220 - 240 V.
- Na vypnutie spotrebiča, nastavte regulátor teploty do polohy "0" alebo odpojte zástrčku napájacieho kábla.
- Zatlačte prstom na žiarovku v strede.
- Vyberte tienidlo pomocou skrutkovača typu "1", vymeňte žiarovku a potom vráťte tienidlo na svoje miesto.
- Spustite opäť prevádzku spotrebiča.

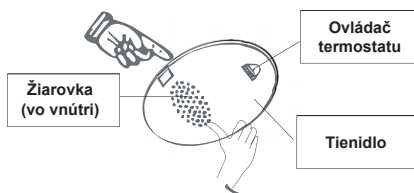

Počiatkové použitie a inštalácia

Čistenie pred použitím

- Pred prvým použitím spotrebiča, vyumývajte vnútorný priestor a všetky vnútorné časti vlažnou vodou a neutrálnym mydlom, aby ste tak odstránili typický zápach úplne nového výrobku, potom ho dôkladne vysušte.

Miesto inštalácie



Varovanie! Pred inštaláciou, si pozorne prečítajte tieto pokyny, na zaistenie vašej bezpečnosti a správnej prevádzky spotrebiča.

- Umiestnite spotrebič čo najďalej od zdrojov tepla, ako sú pece, radiátory, priame slnečné žiarenie, atď.
- Maximálny výkon a bezpečnosť je zaručená udržiavaním správnej vnútornej teploty pre dotýčnú triedu jednotky, ako je uvedené na typovom štítku.
- Tento spotrebič funguje dobre od N do ST. Spotrebič nemusí fungovať správne, ak zostane dlhší čas pri teplote nad alebo pod uvedeným rozsahom.

Dôležité! Je dôležité zaistiť dobré vetranie okolo chladničky, na umožnenie odvodu tepla,

vyššiu účinnosť a nízku spotrebu energie. Z tohto dôvodu, by mal byť zaistený dostatočný priestor okolo chladničky. Odporúča sa ponechať 75 mm voľného priestoru od zadnej strany chladničky k stene, najmenej 100 mm od jej bočných stien, viac ako 100 mm nad chladničkou a a zaistiť dostatok priestoru pred dverkami, na zaistenie ich otvorenia o 160°.

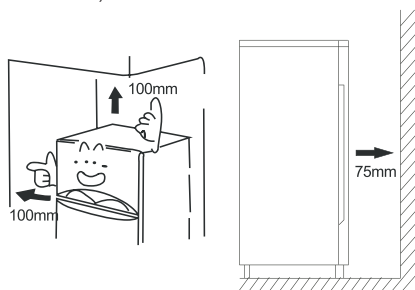

Klimatická trieda	Okolité teplota
SN	+10 °C do +32 °C
N	+16 °C do +32 °C
ST	+16 °C do +38 °C
T	+16 °C do +43 °C

- Spotrebič nesmie byť vystavený dažďu. Je potrebné zaistiť cirkuláciu dostatočného množstva vzduchu v dolnej zadnej časti spotrebiča, pretože nedostatočná cirkulácia vzduchu môže ovplyvniť výkon. Vstavané spotrebiče by mali byť umiestnené čo najďalej od zdrojov tepla, ako sú ohrievače a priame slnečné žiarenie.

Vyrovnanie spotrebiča

- Spotrebič by mal byť vyrovnaný s cieľom eliminovať vibrácie. Ak chcete vyrovnať spotrebič, mal by byť vo vzpriamenej polohe a obe nastavovacie prvky by mali mať stabilný kontakt s podlahou. Úroveň môžete nastaviť taktiež odskrutkovaním príslušných nastavovacích prvkov v prednej časti (použite prsty alebo vhodný kľúč).

Elektrické pripojenie

Upozornenie! Všetky elektrické práce potrebné na inštaláciu tohto spotrebiča by mal vykonať kvalifikovaná alebo autorizovaná osoba.

Varovanie! Tento spotrebič musí byť uzemnený. Výrobca nenesie žiadnu zodpovednosť, ak nie sú dodržané tieto bezpečnostné opatrenia.

Bežné použitie

Príslušenstvo 1)

Pohyblivé poličky/priehradky

- Rozličné sklené, plastové skladovacie poličky alebo priehradky sú súčasťou vášho spotrebiča, pričom rôzne modely majú rôzne kombinácie a rôzne modely majú rôzne vlastnosti.
- Steny chladničky sú vybavené radom držiakov, takže tieto poličky je možné umiestniť podľa potreby.

Umiestnenie poličiek dvierok

- Na umožnenie skladovania balených potravín rozličných veľkostí, je možné umiestniť poličky dvierok do rôznych výšok.
- Na nastavenie výšky, postupne ťahajte poličku v smere šípky dovtedy, pokiaľ sa neuvoľní, potom ju premiestnite podľa potreby.

Zásuvka na zeleninu

- Slúži na skladovanie ovocia a zeleniny.

Zásuvka mrazničky

- Slúži na skladovanie mrazených potravín.

Zásobník na kocky ľadu

- Slúži na výrobu ľadu a skladovanie kociek ľadu.

Priestor chladničky 2)

- Slúži na skladovanie potravín, ktoré nie je potrebné zmraziť a má rozličné časti vhodné pre rozličné druhy potravín.

Priestor mrazenia potravín 2)

- Slúži na zmrazovanie čerstvých potravín a dlhodobé skladovanie mrazených a hlboko zmrazených potravín.

Rozmrazovanie potravín 2)

- V priestore chladenia.
- Pri izbovej teplote.
- V mikrovlnnej rúre.
- V bežnej alebo teplovzdušnej rúre.
- Potraviny by mali byť po rozmrazení opätovne zmrazené, s výnimkou špeciálnych prípadov.

1) Ak spotrebič obsahuje súvisiace príslušenstvo a funkcie.

2) Ak spotrebič obsahuje mraziaci priestor.

Užitočné rady a tipy

Zvuky v priebehu prevádzky

Cvakanie - Vždy keď sa kompresor zapne alebo vypne, je počuť cvaknutie.

Hučanie - Hneď ako je kompresor v prevádzke, môžete počuť hučanie.

Bublanie - Keď prúdi chladivo do tenkých trubiek, môžete počuť bublanie alebo špliechanie.

Špliechanie - Aj potom, ako je kompresor vypnutý, je možné na krátky čas počuť tento zvuk.

Tipy týkajúce sa úspory energie

- Neinštalujte spotrebič v blízkosti pecí, radiátorov alebo iných zdrojov tepla.
- Nechávajte spotrebič otvorený len minimálny čas.
- Nenastavujte nižšiu teplotu chladenia, ako je to potrebné.
- Uistite sa, či sú bočné a zadná strana spotrebiča v dostatočnej vzdialenosti od steny a postupujte podľa pokynov týkajúcich sa inštalácie.
- V prípade, že je na obrázku uvedená správna kombinácia pre zásuvky, priehradky na zeleninu a poličky, nemeňte túto kombináciu, pretože by to mohlo mať vplyv na spotrebu energie.

Tipy pre chladenie čerstvých potravín

- Neskladujte v spotrebiči teplé potraviny alebo odparujúce sa tekutiny.
- Potraviny zakryte alebo zabaľte, predovšetkým vtedy, ak majú výraznú chuť alebo vôňu.
- Potraviny umiestnite správne tak, aby mohol okolo nich voľne prúdiť vzduch.

Tipy pre chladenie

- Mäso (všetky druhy): zabaľte ho do polyetylénových (plastových) vrieciek a položte na sklenenú poličku nad zásobník na zeleninu. Z bezpečnostných dôvodov, ho skladujte týmto spôsobom jeden alebo najviac dva dni.
- Varené jedlo, studené misy, atď.: tieto pokrmy by mali byť zakryté a môžu byť umiestnené na ktorejkoľvek poličke.

- Ovocie a zelenina: tieto potraviny by mali byť dôkladne umyté a uložené v dodávanej špeciálnej priehradke.
- Maslo a syr: tieto položky by mali byť zabalené v hliníkovej fólii alebo polyetylénových (plastových) vreckách, so súčasným odstránením čo najväčšieho množstva vzduchu.
- Fľaše mlieka: fľaše by mali mať veko a mali by byť uložené v regáloch na dvierkach.

Tipy pre mrazenie

- Pri prvom spustení spotrebiča, alebo po určitom čase bez používania. Pred vložením jedla do chladničky, nechajte spotrebič pracovať najmenej 2 hodiny s najväčším nastavením.
- Pripravte si potraviny v malých porciách, aby mohlo dôjsť k ich rýchlemu a úplnému zmrazeniu a následne bolo možné rozmraziť len potrebné množstvo potravín.
- Zabaľte potraviny do hliníkovej alebo polyetylénovej (plastovej) fólie a uistite sa, či je balenie vzduchotesné.
- Nedovoľte, aby sa čerstvé, nezmrazené potraviny dotýkali potravín, ktoré sú už zmrazené, aby sa zabránilo nárastu teploty zmrazených potravín.
- Ak sú zmrazené produkty konzumované ihneď po ich vybratí z priestoru mrazičky, môže s najväčšou pravdepodobnosťou dôjsť k popáleniu kože mrazom.
- Odporúča sa označiť každé zmrazené balenie názvom a dátumom zmrazenia, aby ste mohli zaistiť sledovanie doby skladovania.

Tipy pre skladovanie zmrazených potravín

- Uistite sa, či boli zmrazené potraviny uskladnené predajcom potravín.
- Už zmrazené potraviny, sa budú rýchlo kaziť a nemali by byť opätovne zmrazené.
- Nepresahujte dobu skladovania určenú výrobcom potravín.

Poznámka: Ak spotrebič obsahuje súvisiace príslušenstvo a funkcie.

Čistenie a starostlivosť

Starostlivosť a čistenie

Z hygienických dôvodov, je potrebné pravidelne čistiť vnútorný priestor spotrebiča, vrátane vnútorných doplnkov. Spotrebič by mal byť čistený najmenej raz za dva mesiace.



Varovanie! Hrozí nebezpečenstvo úrazu elektrickým prúdom!

- Spotrebič nesmie byť v priebehu čistenia pripojený k elektrickej sieti. Pred čistením, vypnite spotrebič a odpojte zástrčku napájacieho kábla od elektrickej zásuvky, vypnite istič alebo vyberte poistku.

Upozornenie!

- Pred čistením spotrebiča, vyberte z neho potraviny. Odložte ich na studenom mieste a nechajte dobre zatvorené.
- Nikdy nečistite spotrebič pomocou parného čističa. V elektrických komponentoch by sa mohla nahromadiť vlhkosť.
- Horúca para by mohla poškodiť plastové časti.
- Éterické oleje a organické rozpúšťadlá môžu poškodiť plastové diely, napr. citrónová šťava alebo šťava z pomarančovej kôry, kyselina maslová, alebo čistiace prostriedky, ktoré obsahujú kyselinu octovú. Nedovoľte takýmto látkam prísť do kontaktu s časťami spotrebiča.
- Nepoužívajte abrazívne čističe.
- Spotrebič a jeho vnútorné príslušenstvo vyčistite tkaninou a vlažnou vodou. Taktiež je možné použiť komerčne dostupné prostriedky na umývanie riadu.
- Po vyčistení, utrite priestor čistou vodou a utrite čistou tkaninou.
- Nahromadenie prachu na kondenzátore zvyšuje spotrebu energie; jedenkrát za rok vyčistite kondenzátor na zadnej strane spotrebiča jemným štetcom alebo vysávačom. (Len pri výrobku s vonkajším kondenzátorom)
- Skontrolujte otvor na vypúšťanie vody, na zadnej strane chladničky.
- Zablkovaný vypúšťací otvor vyčistite pomocou niečoho mäkkého ako je drevený kolík, pričom dávajte pozor, aby ste nepoškodili povrch ostrými predmetmi.
- Keď je všetko suché, môžete spustiť prevádzku spotrebiča.

Rozmrazovanie

Rozmrazovanie priestoru na skladovanie čerstvých potravín

- Je automaticky ovládané zapnutím alebo vypnutím regulátora teploty, takže nie je potrebné vykonávať rozmrazovanie. Rozmrazená voda sa prostredníctvom odvodového potrubia automaticky odvedie do odkvapkávacej nádoby v zadnej časti chladničky.

Rozmrazovanie priestoru na skladovanie zmrazených potravín

- Rozmrazovanie v priestore mrazenia je vykonávané manuálne. Pred rozmrazovaním, povyberajte z priestoru potraviny.
- Vyberte výrobník ľadu alebo ho dočasne vložte do priestoru na skladovanie čerstvých potravín.
- Nastavte ovládač regulátora teploty do polohy „0“ (v ktorej kompresor prestane pracovať) a nechajte dvierka chladničky otvorené dovtedy, pokiaľ sa ľad a námraza úplne nerozpuští a nezhrmáždí sa v spodnej časti priestoru mrazenia. Vytierajte vodu pomocou jemnej tkaniny.
- V prípade urýchlenia procesu rozmrazovania, môžete vložiť do priestoru mrazenia misku s teplou vodou (približne 50 °C) a zoškrabať ľad a námrazu pomocou škrabky na rozmrazovanie. Po vykonaní tejto činnosti, nezabudnite nastaviť ovládač regulátora teploty do jeho pôvodnej polohy.
- Neodporúča počas rozmrazovania zohriať priestor mrazenia priamo horúcou vodou, alebo fénom, aby nedošlo k deformácii vnútorného povrchu.
- Taktiež sa neodporúča zoškrabovať ľad alebo námrazu alebo samotné potraviny z nádob, ktoré zmrzli dohromady s inými potravinami, pomocou ostrých nástrojov alebo drevených tyčiek, aby nedošlo k poškodeniu vnútorného povrchu chladničky alebo povrchu výparníka.

Varovanie! Na vypnutie spotrebiča pred rozmrazovaním, otočte regulátor teploty do polohy „0“.

Upozornenie! Chladnička by mala byť rozmrazená najmenej jedenkrát za mesiac. V priebehu používania, ak sú dvierka otvárané veľmi často alebo ak používate spotrebič v oblasti s veľkou vlhkosťou, odporúčame používateľom rozmrazovať spotrebič každé dva týždne.

Čo robiť, ak...

Prestane spotrebič pracovať

- Vyprázdnite spotrebič.
- Vytiahnite zástrčku napájacieho kábla.
- Spotrebič dôkladne vyčistite (pozrite si časť: Čistenia a starostlivosť).
- Nechajte dvierka otvorené na zabránenie vzniku zápachu.



Varovanie! Pred odstránením možných problémov, odpojte zdroj napájania.

Len kvalifikovaný elektrikár alebo iný odborník, musí vykonať riešenie problémov, ktoré nie sú uvedené v tomto návode.

Dôležité!

Opravy spotrebiča môžu vykonávať len kompetentný servisný zamestnanec. Nesprávne vykonané opravy, môžu výrazne zvýšiť nebezpečenstvo pre používateľa. Ak váš spotrebič potrebuje opravu, obráťte sa prosím na špecializovaného predajcu alebo vaše miestne servisné stredisko.

Problém	Možná príčina	Riešenie
Spotrebič nefunguje.	Spotrebič nie je zapnutý.	Zapnite spotrebič.
	Zástrčka napájacieho kábla nie je pripojená alebo je uvoľnená.	Pripojte spotrebič k elektrickej zásuvke.
	Poistka je vypálená alebo poškodená.	Skontrolujte poistku a v prípade potreby ju vymeňte.
	Je poškodená elektrická zásuvka.	Poškodené časti musí opraviť elektrikár.
Spotrebič chladí veľmi.	Nastavená teplota je veľmi nízka.	Dočasne otočte regulátor teploty na nastavenie vyššej teploty.
Potraviny sú veľmi teplé.	Teplota nie je nastavená správne.	Pozrite si prosím časť "Počiatočné spustenie".
	Dvierka boli otvorené na dlhší čas.	Dvierka otvorte len na nevyhnutný čas.
	Do spotrebiča bolo v priebehu posledných 24 hodín vložené veľké množstvo teplých potravín.	Dočasne otočte regulátor teploty na nastavenie nižšej teploty.
	Spotrebič je v blízkosti zdroja tepla.	Pozrite si prosím časť „Miesto inštalácie“.
Vnútrotné osvetlenie nefunguje.	Žiarovka osvetlenia je poškodená.	Pozrite si prosím časť „Výmena žiarovky osvetlenia“.
Silná vrstva námrazy, prípadne aj na tesnení dvierok.	Tesnenie dvierok nie je vzduchotesné (prípadne po zmene otvárania dvierok).	Opatrne zohrajte netesné úseky na tesnení dvierok pomocou fénu (so studeným vzduchom). Súčasne vytvarujte zohriate tesnenie dvierok rukou tak, aby správne pasovalo.
Neobvyklé zvuky.	Spotrebič nie je vyrovnaný.	Nastavte nožičky.
	Spotrebič sa dotýka steny alebo iných objektov.	Jemne posuňte spotrebič.
	Komponent, napr. potrubie, v zadnej časti spotrebiča, sa dotýka inej časti spotrebiča alebo steny.	Ak je to potrebné, opatrne ohnite tento komponent, aby nedochádzalo ku kontaktu.
Kompresor sa nespustí hneď po zmene nastavenia teploty.	To je úplne normálne a nie je to žiadna chyba.	Kompresor sa spustí po krátkej chvíľke.
Voda na podlahe alebo poličkách spotrebiča.	Je zablokovaný vypúšťací otvor.	Pozrite si časť „Čistenie a údržba“.

Zmena smeru otvárania dvierok

Smer otvárania dvierok je možné zmeniť z pravej strany (ako je pri dodaní) na ľavú, ak ti miesto inštalácie umožňuje.

Nástroje, ktoré budete potrebovať:

1. 8 mm nástrčkový kľúč



2. Križový skrutkovač



3. Stierka alebo tenký skrutkovač

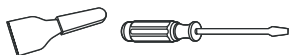

1. Postavte chladničku, pomocou plochého skrutkovača vyberte 4 kryty skrutiek na zadnej strane krytu chladničky.

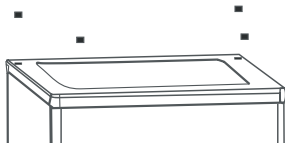

2. Odskrutkujte a zdvihnite kryt zo zadnej strane, potom zdvihnite horné dvierka a položte ich na mäkký povrch, aby nedošlo k ich poškriabaniu.

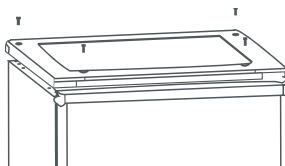

3. Zložte horný záves, premiestnite ho na ľavú stranu a pevne dotiahnite, potom položte na bezpečnom mieste.

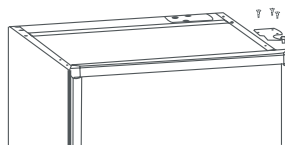

4. Uvoľnite dve skrutky príruby, potom zložte stredný záves, ktorý drží spodné dvierka na svojom mieste. Zdvihnite spodné dvierka a položte ich na mäkký povrch, aby nedošlo k ich poškriabaniu.

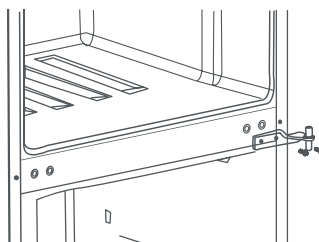

5. Zložte kryty otvorov závesu na ľavých otvoroch tak, ako je zobrazené na obrázku a premiestnite ich na odkryté otvory na pravej strane.

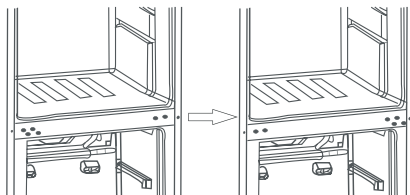

6. Odskrutkovaním skrutiek, vyberte obe nastaviteľné nožičky a držiak spodného závesu.

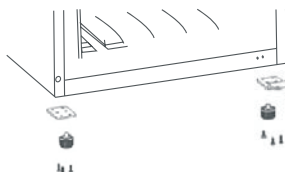

7. Odskrutkujte a vyberte čap spodného závěsu, otočte držák a nahradte ho. Namontujte držák, ktorý drží čap spodného závěsu. Vráťte obe nastaviteľné nožičky na svoje miesto. Premiestnite spodné dverka do príslušnej polohy. Zaistite úroveň dveriek, vložte čap spodného závěsu do spodného otvoru na dverkách a potom utiahnite skrutky.

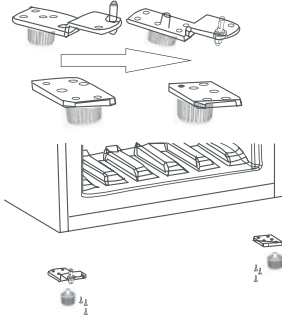

8. Otočte stredný závěs opačným smerom o 180 stupňov, potom ho premiestnite do ľavej polohy. Vložte čap stredného závěsu do horného otvoru na spodných dverkách a potom utiahnite skrutky. Premiestnite horné dverka do príslušnej polohy. Zaistite úroveň dveriek; vložte čap stredného závěsu do spodného otvoru na horných dverkách.

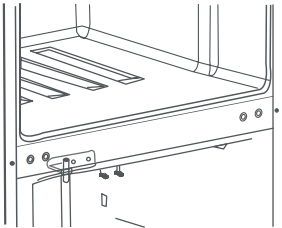

9. Vráťte kryt pripavením jadra horného závěsu do otvoru horných dveriek a zaistením pomocou 4 skrutiek. Vráťte kryty skrutiek na svoje miesta.

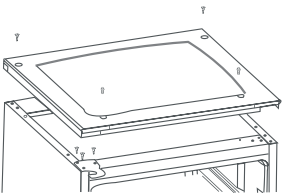

Varovanie!

Pri zmene smeru otvárania dveriek, nesmie byť spotrebič pripojený k elektrickej zásuvke.

Keď meníte smer otvárania dveriek, vykonajte prosím nasledujúce:

1. Premiestnite príslušenstvo B z horného krytu dveriek a pripievajte príslušenstvo A, ktoré je menším odpojiteľným dielom.

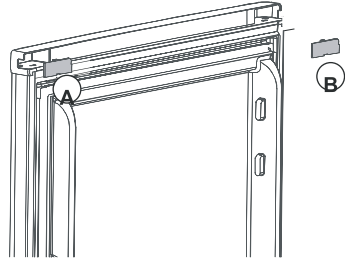

2. Uvoľníte skrutku (1), ktorá drží zarážku dveriek (3), potom vyberte zarážku dveriek (3).
3. Vložte zarážku dveriek (2), potom dotiahnete skrutku (1).

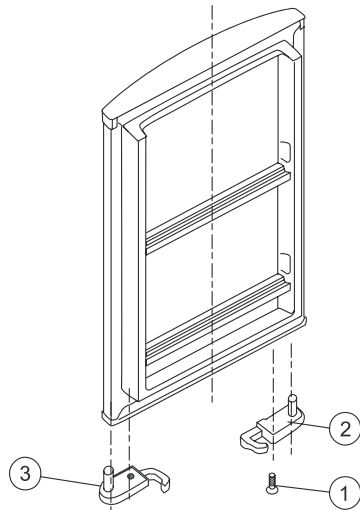

Likvidácia starého spotrebiča

Tento spotrebič sa nesmie likvidovať spoločne s bežným domácim odpadom.

Obalové materiály

Obalové materiály so symbolom recyklácie, je možné recyklovať. Obaly vyhodte do príslušného zberného kontajnera, za účelom ich recyklácie.

Pred likvidáciou spotrebiča

1. Odpojte zástrčku napájacieho kábla od elektrickej zásuvky.
2. Odrežte napájací kábel a vyhodte ho.

	Správna likvidácia tohto výrobku
	<p>Toto označenie znamená, že tento výrobok nesmie byť likvidovaný spolu ostatným domovým odpadom v celej EÚ. Aby sa zabránilo možnému poškodeniu životného prostredia alebo ľudského zdravia nekontrolovanou likvidáciou odpadu, zodpovedne ho recyklujte, za účelom udržateľného využívania druhotných surovín. Ak chcete vrátiť použité zariadenie, použite prosím systém zberu a recyklácie, alebo sa obráťte na predajcu, od ktorého ste výrobok zakúpili. V týchto zariadeniach je možné tento výrobok ekologicky bezpečne recyklovať.</p>

Hisense

life reimagined