



Trouba

Návod k obsluze

FCPK

FCEK

Obsah

Bezpečnostní pokyny	3
1. Základní pokyny	5
1.1 Bezpečnostní upozornění	5
1.2 Elektrická bezpečnost	5
1.3 Doporučení	6
1.4 Instalace	6
1.5 Likvidace odpadu a ochrana životního prostředí	6
1.6 Prohlášení o shodě	6
2. Popis spotřebiče	7
2.1 Přehled	7
2.2 Příslušenství	7
2.3 První použití	8
3. Použití trouby	8
3.1 Popis displeje	8
3.2 Režimy pečení	11
4. Čištění trouby a údržba	13
4.1 Základní poznámky o čištění	13
4.2 Pyrolýza	13
4.3 Funkce Aquactiva	14
4.4 Údržba	15
5. Odstranění případných problémů	17
5.1 Otázky a odpovědi	17
Instalace	18

Bezpečnostní pokyny

- VAROVÁNÍ: spotřebič a jeho přístupné části mohou být během provozu horké. Nedotýkejte se horkých částí.
- VAROVÁNÍ: přístupné části jsou při použití grilu horké. Děti držte v bezpečné vzdálenosti.
- VAROVÁNÍ: před výměnou žárovky se ujistěte, zda je spotřebič vypnutý, abyste zabránili zasažení elektrickým proudem.
- VAROVÁNÍ: abyste zabránili nebezpečí resetování vnitřního tepelného zařízení, spotřebič nesmíte napájet externím spínacím zařízením, jako je časovač nebo připojovat k obvodu, který se pravidelně zapíná a vypíná.
- VAROVÁNÍ: před zahájením cyklu automatického čištění:
 - vyčistěte dvířka trouby;
 - odstraňte velké zbytky pokrmů z vnitřku trouby vlhkou utěrkou. Nepoužívejte rozpouštědla;
 - vyjměte veškeré příslušenství a kolejničky (pokud jsou);
 - nevkládejte papírové utěrky.
- Děti do 8 let držte v bezpečné vzdálenosti od spotřebiče, pokud nejsou pod neustálým dohledem.
- Děti si nesmí hrát se spotřebičem. Spotřebič smí používat děti od 8 let věku a starší a osoby s omezenými fyzickými, smyslovými nebo mentálními schopnostmi, nebo bez dostatečných zkušeností a znalostí, pokud jsou pod dohledem nebo byly poučeny o správném a bezpečném použití spotřebiče a porozuměly případným rizikům.
- Čištění a údržbu nesmí provádět děti bez dohledu.
- K čištění skla dvířek trouby nepoužívejte drsné ani brusné materiály, ani ostré škrabky, protože by mohly poškrábat povrch a mohlo by dojít k prasknutí skla.
- Troubu musíte vypnout před vyjmutím vyjímatelných dílů a po vyčištění je instalujte dle pokynů.
- Používejte pouze teploměr na maso určený pro tuto troubu.
- K čištění nepoužívejte parní čistič.
- Zástrčku připojte k zásuvce vybavené třetím zemnicím kontaktem, který musí být připojený a v provozu. U modelů bez zástrčky připojte standardní zástrčku ke kabelu, který snese zátěž uvedenou na výrobním štítku. Zemnicí vodič má žlutozelenou barvou.

Tuto činnost by měl provádět kvalifikovaný technik. V případě nekompatibility mezi zásuvkou a zástrčkou spotřebiče požádejte kvalifikovaného elektrikáře o výměnu za vhodný typ. Připojení ke zdroji napájení může být provedeno také včleněním všepólového odpojovacího zařízení mezi spotřebič a zdroj napájení, který snese maximální předepsané zatížení a je v souladu s platnými zákony. Žlutozelený zemnicí vodič nesmí být přerušen odpojovacím zařízením. Zásuvka nebo všepólové odpojovací zařízení musí být po instalaci snadno přístupné.

- Pokud je poškozený přívodní kabel, musí se vyměnit za speciální kabel dostupný od výrobce nebo servisního střediska. Pokud je kabel poškozený, urychleně jej vyměňte dle následujících instrukcí:
 - otevřete kryt konektorů;
 - odpojte vadný kabel a nahradte jej za podobný, kompatibilní se spotřebičem (typ H05RR-F, H05V2V2-F).
- Tuto činnost musí provádět kvalifikovaný servisní technik. Zemnicí vodič (žlutozelený) musí být o přibližně 10 mm delší než ostatní vodiče. V případě jakýchkoliv oprav kontaktujte servisní středisko a žádejte pouze originální náhradní díly.
- Nedodržení výše uvedených pokynů může snížit bezpečnost spotřebiče a mít za následek ztrátu záruky.
- Veškerý přetečený pokrm odstraňte ještě před čištěním.
- Během pyrolytického cyklu čištění se povrch zahřívá více než obvykle, držte děti v bezpečné vzdálenosti.

1. Základní pokyny

Chceme vám poděkovat za výběr jednoho z našich spotřebičů. Pro dosažení nejlepších výsledků z vaší trouby si důkladně přečtěte tento návod a uschovejte pro příští použití. Před instalací trouby si poznačte sériové číslo, abyste jej mohli poskytnout servisnímu technikovi v případě nutnosti opravy. Po vybalení trouby ji zkontrolujte z hlediska poškození. Pokud nejste si jisti, troubu nepoužívejte a kontaktujte kvalifikovaného technika pro radu. Držte veškeré obalové materiály (plastové sáčky, polystyrén, hřebíky) mimo dosah dětí. Při prvním zapnutí trouby může docházet k tvorbě kouře, který je způsoben vypalováním lepidla izolačních panelů. Je to zcela normální a než vložíte pokrmy do trouby, počkejte, než tento kouř zmizí. Výrobce nenesе žádnou odpovědnost v případě nedodržení pokynů tohoto návodu.



POZNÁMKA: funkce trouby, vlastnosti a příslušenství uvedené v tomto návodu může být různé v závislosti na zakoupeném modelu.

1.1 Bezpečnostní upozornění

Troubu používejte pouze k určenému účelu, což je vaření pokrmů; jakékoliv jiné použití, například vytápění místnosti, je nesprávné a proto nebezpečné. Výrobce nenesе žádnou odpovědnost za poškození vyplývající z nesprávného, nevhodného nebo nedbalého použití. Použití elektrických spotřebičů vyžaduje dodržování některých základních pravidel:

- při odpojování zástrčky od síťové zásuvky netahejte za kabel;
- nedotýkejte se spotřebiče mokřým a nebo vlhkým rukama;
- nedoporučujeme použití adaptérů, vícenásobných zásuvek a prodlužovacích kabelů;
- v případě závady a/nebo nesprávné činnosti spotřebič vypněte a nemanipulujte s ním.

1.2 Elektrická bezpečnost

PŘIPOJENÍ K ELEKTRICKÉ SÍTI MUSÍ PROVÉST KVALIFIKOVANÝ ELEKTRIKÁŘ.

Napájení, ke kterému je připojená trouba, musí odpovídat platným zákonům dané země instalace. Výrobce nenesе žádnou odpovědnost za poškození způsobená ne dodržemím těchto pokynů. Trouba musí být připojená k elektrické síti s uzemněnou síťovou zásuvkou ve zdi nebo odpojovacímu zařízení, v závislosti na platném zákonu země instalace. Elektrické napájení musí být chráněné vhodnou pojistkou a použité kabely musí mít průřez, který odpovídá napájení trouby.

PŘIPOJENÍ

Trouba je dodávána s přívodním kabelem, který se smí připojit pouze k elektrické síti 220-240 Vac 50 Hz mezi fáze nebo mezi fáze a neutrální vodič. Před připojením trouby k elektrické síti zkontrolujte:

- napětí na ampérmetru;
- nastavení odpojovacího zařízení.

Zemnicí vodič připojený k zemnicímu konektoru trouby musí být připojený k zemnicímu konektoru napájení.

VAROVÁNÍ

Před připojením trouby k elektrické síti požádejte kvalifikovaného elektrikáře o kontrolu kvality zemnicího připojení. Výrobce nenesе žádnou odpovědnost za nehody nebo jiné potíže způsobené nesprávným připojením trouby k zemnicímu konektoru nebo k zemnění s nesprávnou kontinuitou.

POZNÁMKA: protože trouba může vyžadovat údržbu, je vhodné ponechat další dostupnou zásuvku tak, aby bylo možné troubu připojit k zásuvce, pokud ji vyndáte z prostoru instalace. Přívodní kabel musí měnit pouze kvalifikovaný servisní technik.

1.3 Doporučení

Po každém použití trouby, minimální čištění pomůže zachovat troubu perfektně čistou. Nezakrývejte stěny trouby alobalem ani jednorázovými fóliemi z obchodu. Alobal nebo jiné ochrany se v přímém kontaktu s horkým smaltem mohou roztavit nebo způsobit znehodnocení smaltu. Abyste zabránili nadměrnému znečištění trouby a následné tvorbě kouře, nedoporučujeme používat příliš vysoké teploty v troubě. Je vhodnější prodloužit dobu pečení a mírně snížit teplotu. Ohledně příslušenství dodaného s troubou doporučujeme používat nádobí a formy odolné vysokým teplotám.

1.4 Instalace

Výrobce nemá povinnost instalovat tento spotřebič. Pokud je potřebná asistence výrobce pro odstranění závad vyplývajících z nesprávné instalace, na tuto asistenci se nevztahuje záruka. Musí se dodržovat pokyny k instalaci pro profesionální instalatéry. Nesprávná instalace může způsobit zranění osob, zvrát nebo poškození majetku. Výrobce neodpovídá za tato zranění a škody. Kuchyňský nábytek, do kterého se trouba instaluje, musí být vyrobený z materiálu odolného teplotě nejméně 70°C. Troubu lze umístit do vysoké skříňky nebo pod pracovní desku. Před upevněním musíte zajistit dostatečné větrání kolem trouby pro správnou cirkulaci čerstvého vzduchu pro chlazení a ochranu vnitřních dílů. Udělejte otvor dle popisu na konci tohoto návodu dle typu vestavby.

1.5 Likvidace odpadu a ochrana životního prostředí



Tento spotřebič je označený v souladu s Evropskou směrnicí 2012/19/EU týkající se elektrických a elektronických spotřebičů (WEEE). WEEE obsahuje škodlivé látky (které mají negativní vliv na životní prostředí) a základní součásti (které lze opětovně využít). Je důležité, aby se s WEEE zacházelo speciálně pro správné odstranění a likvidaci škodlivin a obnově všech materiálů. Jednotlivci mohou sehrát důležitou roli v zajištění, aby se WEEE nestalo environmentálním problémem; je důležité dodržovat základní pravidla:

- WEEE se nesmí likvidovat společně s běžným domovním odpadem;
- WEEE se musí odnést na příslušné sběrné místo spravované městem nebo registrovanou společností. V mnoha zemích může být k dispozici domovní sběr velkých WEEE. Při koupi nového stejného nebo ekvivalentního spotřebiče můžete starý vrátit prodejci, který jej musí převzít bezplatně.

CHRAŇTE A RESPEKTUJTE ŽIVOTNÍ PROSTŘEDÍ

Pokud je to možné, vyhněte se předhřevu a vždy jí využívejte naplno. Troubu otvírejte co nejméně, protože teplo z trouby se rozptýlí do okolí po každém otevření dvířek. Pro značnou úsporu energie troubu vypněte 5 až 10 minut před plánovaným ukončením pečení a využijte zbytkového tepla trouby. Těsnění trouby udržujte v dobrém stavu, abyste zabránili zbytečným únikům. Pokud máte v domácnosti dvojitou sazbu platby za elektřinu, „programy s odloženým startem“ usnadňují úsporu energie, umožňují spuštění procesu pečení v době nižší tarify.

1.6 Prohlášení o shodě

Díly tohoto spotřebiče přicházející do kontaktu s potravinami vyhovují nařízením směrnice EEC 89/109. Umístěním symbolu  na tento spotřebič potvrzujeme shodu se všemi Evropskými požadavky na bezpečnost, zdraví a životní prostředí, které platí pro tento spotřebič.

2. Popis spotřebiče

2.1 Přehled

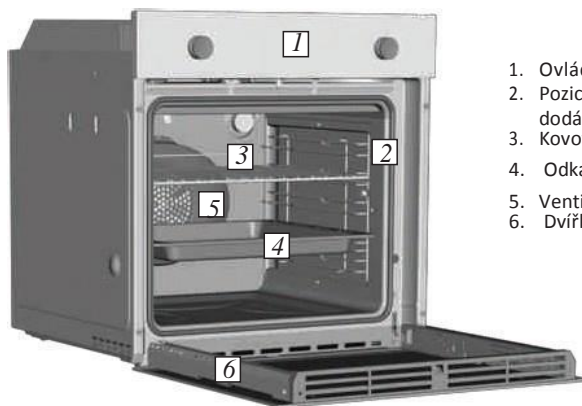

1. Ovládací panel
2. Pozice plechů (postranní rošt, pokud je součástí dodávky)
3. Kovový rošt
4. Odkapávací plech
5. Ventilátor (za ocelovým krytem)
6. Dvířka trouby

2.2 Příslušenství

1 Kovový rošt



Pro umístění pečících plechů a forem.

2 Odkapávací plech



Zachycuje zbytky, které padají během pečení pokrmů na rožni.

2.3 První použití

PRVNÍ ČIŠTĚNÍ

Před prvním použitím troubu vyčistěte. Vnější povrch utřete měkkou vlhkou utěrkou. Veškeré příslušenství umyjte roztokem horké vody a saponátu na nádobí. Zapněte troubu na maximální teplotu a nechte zapnutou přibližně 1 hodinu, tím se odstraní zbytky pachů novoty.

3. Použití trouby

3.1 Popis displeje

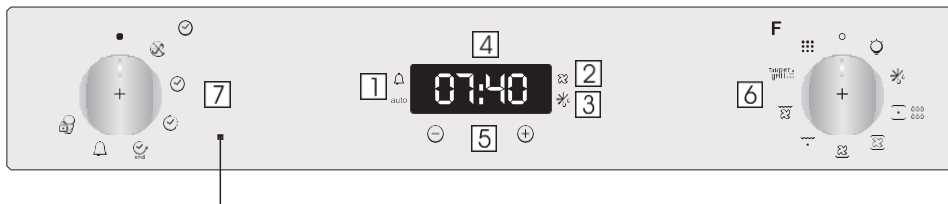





1. Časovač/Automatický režim
2. Funkce ventilátoru
3. Režim rozmrazování
4. Zobrazení teploty nebo času
5. Ovladače nastavení LCD displeje
6. Volič funkcí
7. Volič programu

VAROVÁNÍ!









Prvním krokem po instalaci nebo po výpadku elektrické energie je nastavení času (v případě výpadku elektrické energie bliká na displeji 12:00). **200°**-> LED "°" teploty bliká, dokud není dosažená nastavená teplota.

HOT -> když program skončil a trouba je stále horká, na displeji se zobrazí „HOT“, střídavě s časem, i když jsou voliče ve vypnuté pozici (OFF).

FUNKCE	JAK AKTIVOVAT?	JAK FUNKCI VYPNOUT?	CO DĚLÁ?	K ČEMU SLOUŽÍ?
TICHÝ REŽIM 	<ul style="list-style-type: none"> Otočte levým voličem funkcí na pozici „Tichý režim“. 	<ul style="list-style-type: none"> Otočte voličem funkcí na pozici OFF. 	<ul style="list-style-type: none"> Umožňuje vám vypnout zvuk minutky. 	<ul style="list-style-type: none"> K vypnutí zvukové signalizace minutky.
NASTAVENÍ ČASU 	<ul style="list-style-type: none"> Otočte levým voličem funkcí do pozice „Nastavení času“. Tlačítka „+“ nebo „-“ nastavte čas. 	<ul style="list-style-type: none"> Otočte volič funkcí na pozici OFF. 	<ul style="list-style-type: none"> Umožňuje nastavit čas, který se zobrazuje na displeji. 	<ul style="list-style-type: none"> K nastavení času Poznámka: Nastavte čas po instalaci trouby nebo po výpadku el. energie (zobrazí se 12.00)
NASTAVENÍ DOBY PEČENÍ 	<ul style="list-style-type: none"> Otočte pravý volič funkcí na požadovanou funkci. Otočte levý volič do pozice „Nastavení doby pečení“ Čas nastavte pomocí tlačítek „+“ a „-“. Zobrazí se svítící Auto. 	<ul style="list-style-type: none"> Po uplynutí doby přípravy se trouba automaticky vypne a několik sekund zní zvuková signalizace. K zastavení trouby otočte volič funkcí do pozice OFF nebo nastavte čas na 00.00 ; otočením voliče funkcí na Nastavení doby pečení a tlačítka „+“ a „-“. 	<ul style="list-style-type: none"> Umožňuje nastavení doby přípravy pro zvolený recept. Po nastavení doby přípravy otočte volič funkcí na pozici OFF pro přechod na aktuální čas. K zobrazení zvolené doby přípravy otočte levý volič funkcí na Nastavení doby pečení. 	<ul style="list-style-type: none"> Pro přípravu požadovaných receptů.
NASTAVENÍ ČASU UKONČENÍ PEČENÍ 	<ul style="list-style-type: none"> Otočením pravého voliče funkcí na požadovanou funkci pečení. Otočte levý volič funkcí na pozici „Konec času pečení“. Nastavte požadovaný čas ukončení pomocí tlačítek „+“ a „-“. Zobrazí se svítící Auto. 	<ul style="list-style-type: none"> Po uplynutí doby pečení se trouba vypne automaticky. K zastavení pečení otočte volič funkcí do pozice OFF. 	<ul style="list-style-type: none"> Umožňuje nastavení doby ukončení pečení. Po nastavení doby pečení, otočte volič funkcí do pozice OFF k přechodu na aktuální čas. K zobrazení zvolené doby pečení otočte levý volič funkcí na Konec času přípravy. 	<ul style="list-style-type: none"> Tato funkce slouží k nastavení odloženého startu. Příklad: příprava receptu trvá 45 min a musí být hotov ve 12:30; v tomto případě: na konci nastavené doby se trouba automaticky vypne a zní bzučák. Zvolte požadovanou funkci pečení. Nastavte dobu přípravy 45 min („-“ „+“). Nastavte konec pečení na 12:30 („-“ „+“). Příprava se spustí automaticky v 11.45 (12.30 minus 45 min.) a pokračuje do konce doby přípravy, pak se trouba automaticky vypne.

FUNKCE	JAK AKTIVOVAT?	JAK FUNKCI VYPNOUT?	CO DĚLÁ?	K ČEMU SLOUŽÍ?
				VAROVÁNÍ: nastavením pouze konce času pečení bez doby pečení se trouba ihned zapne a vypne v nastavené době.
MINUTKA 	<ul style="list-style-type: none"> • Otočte levým voličem funkcí do pozice Minutka. • Nastavte dobu pečení tlačítka „+“ a „-“. 	<ul style="list-style-type: none"> • Nastavte čas na 00.00 otočením levého voliče funkcí do pozice Minutka, a použijte tlačítka „-“. 	<ul style="list-style-type: none"> • Na konci nastavené doby zazní akustický signál. • Během provozu se zobrazuje zbývající doba. 	<ul style="list-style-type: none"> • Umožňuje použití trouby jako budíku, i když je trouba vypnutá.
DĚTSKÝ ZÁMEK 	<ul style="list-style-type: none"> • Otočte levý volič do pozice Dětský zámek. • Stiskněte tlačítka „+“ na 5 sekund. • Dětský zámek je aktivní, když se na displeji zobrazí „STOP“. 	<ul style="list-style-type: none"> • Otočte levým voličem funkcí do pozice Dětský zámek a stiskněte tlačítka „+“ po dobu 5 sekund. • Zobrazení STOP zmizí. 	<ul style="list-style-type: none"> • Troubu nelze použít. 	<ul style="list-style-type: none"> • Užitečné, pokud jsou v domácnosti děti.

3.2 Režimy pečení

Volič funkcí	T °C počáteční	T °C rozsah	Funkce (v závislosti na modelu)
			Osvětlení: zapnutí osvětlení trouby.
	40	40 ÷ 40	Rozmrazování: po nastavení voliče do této pozice. Ventilátor rozhání vzduch pokojové teploty kolem zmrazeného pokrmu, čímž se rozmrazí za několik minut se zachováním obsahu proteinů.
	210	50 ÷ 240	Udržování teploty: doporučujeme k ohřevu předvařených pokrmů, umístěním plechu na druhou pozici shora nebo k rozmrazování chleba, pizzy nebo těsta umístěním plechu na spodní úroveň. Předvolená teplota je 60°C, není možná úprava.
 	180 210	50 ÷ 240 50 ÷ 240	Pečení s ventilátorem: tento režim doporučujeme pro drůbež, pečivo, ryby a zeleninu. Teplu prostupuje do pokrmu lépe a zkrátí se doba pečení a předhřevu. Můžete současně péct různé pokrmy nebo bez stejného způsobu přípravy na jedné nebo více úrovních. Tento způsob pečení nabízí rovnoměrnou distribuci tepla a nemíchají se vůně. Při současném pečení více pokrmů přidejte dalších přibližně 10 minut.
* 	220	50 ÷ 280	Klasické pečení: troubu předehřejte na přibližně deset minut. Tento způsob je ideální pro klasické pečení. Pro pečení červeného masa, hovězí pečeně, jehněčího, kýty, chleba, balených pokrmů (papiloty), vrstveného pečiva. Dejte pokrm s plechem do prostřední pozice.
	210	50 ÷ 230	Ventilátor + spodní ohřevné těleso: používá se spodní ohřevné těleso s ventilátorem cirkulujícím vzduch v troubě. Tento způsob je ideální pro šťavnaté ovocné koláče, dorty, quiches a paštyky. Brání vysušení pokrmu a pomáhá kynutí těsta, chleba a dalších zespodu pečených pokrmů. Zasuňte plech do spodní úrovně.
** 	200	150 ÷ 220	Gril s ventilátorem: používá se horní těleso s ventilátorem rozhánějícím vzduch v troubě. Předhřev je nutný pro červená masa, nikoliv pro bílá. Ideální pro pečení silných pokrmů, celých kusů jako je vepřová pečenka, drůbež apod. Dejte grilovaný pokrm rovnou na rošt do prostřední pozice. Pod rošt zasuňte odkapávací plech k zachycování šťávy. Ujistěte se, aby nebyl pokrm příliš blízko u grilu. V polovině doby pečení obraťte.

	L3	L1 ÷ L5	<p>Gril: gril používejte se zavřenými dvířky. Používá se samostatné horní topné těleso, můžete nastavit teplotu. K zahřátí topných těles je potřeba pět minut předhřevu. Používá se ke grilování, kebabů a gratinovaných pokrmů. Bílé maso umístěte do bezpečné vzdálenosti od grilu; doba grilování je delší, ale maso bude chutnější. Červené maso a rybí filety postavte na rošt a pod rošt vložte odkapávací misku. Trouba má úroveň grilování Gril: 2140 W Barbecue: 3340 W</p>
	L3	L1 ÷ L5	<p>Super gril: trouba má dvě grilovací pozice Gril: 2200 W Gril Super: 3000 W</p>
	ECO	ECO ÷ SUPER	PYROLÝZA

* Testováno v souladu s CENELEC EN 60350-1

** Testováno v souladu s CENELEC EN 60350-1 použitými pro definici energetické třídy.

4. Čištění trouby a údržba

4.1 Základní poznámky o čištění

Pravidelným čištěním lze prodloužit životnost spotřebiče. Před ručním čištěním počkejte, než trouba vychladne. Nikdy nepoužívejte drsné prostředky, drátěnky ani ostré předměty, protože může dojít k nenapravitelnému poškození smaltovaných dílů. Používejte pouze vodu, saponát nebo prostředky na bázi bělidla (čpavek).

SKLENĚNÉ DÍLY

Sklo doporučujeme čistit savou kuchyňskou utěrkou po každém použití trouby. K odstranění odolnějších nečistot můžete použít hubku se saponátem, dobře vyždímate a pak opláchněte vodou.

TĚSNĚNÍ DVÍŘEK

V případě znečištění jej můžete čistit mírně navlhčenou utěrkou.

PŘÍSLUŠENSTVÍ

Příslušenství vyčistěte vlhkou hubkou se saponátem a pak opláchněte a vysušte: nepoužívejte drsné prostředky.

ODKAPÁVACÍ PLECH

Po použití grilu vyndejte plech z trouby. Horký tuk vylijte do nádoby a plech umyjte v horké vodě, pomocí hubky a mycího saponátu. V případě mastných zbytků namočte plech do vody se saponátem. Plech můžete mýt také v myčce nádobí nebo použít komerční čistič trouby. Nikdy nedávejte do trouby znečištěný plech.

4.2 Pyrolýza

Trouba je vybavená pyrolytickým systémem čištění, který ničí zbytky pokrmů při vysoké teplotě. Funkce se provádí automaticky pomocí voliče programu. Vzniklé výpary jsou „čisté“ přechodem přes pyrolýzu, která se spustí po zahájení pečení. Protože pro pyrolýzu je potřebná vysoká teplota, trouba je vybavená bezpečnostním zámkem. Pyrolýzu lze kdykoliv zastavit. Dvířka nejdou otevřít, dokud je zobrazen bezpečnostní zámek.

POZNÁMKA: pokud je nad troubou varná deska, nikdy nepoužívejte plynové hořáky nebo elektrické plotny během pyrolýzy, abyste zabránili přehřátí varné desky.

Jsou k dispozici dva pyrolytické cykly:

ECO PYROCLEAN : čistí středně znečištěnou troubu. Trvá přibližně 65 minut.

SUPER PYROCLEAN : čistí velmi znečištěnou troubu. Trvá přibližně 90 minut.

Nikdy nepoužívejte komerčně dostupné čisticí prostředky na čištění pyrolytické trouby!

Tip: spuštění pyrolytického cyklu ihned po dopečení umožňuje využití zbytkového tepla, tudíž šetříte energii.

Před zahájením pyrolytického cyklu:

- Z trouby vyndejte veškeré příslušenství, které není odolné vysokým teplotám pyrolytického cyklu; vyjměte rošt, boční úrovně a teleskopické kolejničky (viz kapitolu Vyjmutí roštů a bočních úrovní). V troubě s teplotní sondou je nutné před zahájením pyrolýzy uzavřít otvor pomocí dodané matice.
- Odstraňte velké nečistoty, protože jejich likvidace bude trvat příliš dlouhou dobu. Také extrémně velké kusy tuku se mohou vznítit při vystavení vysokým teplotám během pyrolýzy.
- Zavřete dvířka trouby.
- Před čištěním odstraňte nadměrně velké nečistoty.
- Vyčistěte dvířka trouby;
- Odstraňte velké zbytky pokrmů z vnitřku trouby pomocí vlhké hubky. Nepoužívejte saponáty;
- Vyndejte příslušenství a výsuvný rošt (pokud je);
- Nevkládejte dovnitř utěrky.

Použití pyrolytického cyklu:



- 1- Otočte volič funkcí na pozici „“. Na displeji se zobrazí indikace „ECO“, nebo „SUP“. Předvolená doba je 65 minut, tuto lze upravit od 65 minut (Eco režim) po 90 minut (Sup režim) pomocí programátoru (tlačítka nastavení, „+“ nebo, „-“). Pokud je trouba velmi znečištěná, doporučujeme prodloužit dobu na 90 minut, v případě mírného znečištění zkrátte dobu čisticího cyklu na 65 minut.
- 2- Lze odložit dobu spuštění cyklu pyrolýzy změnou času Ukončení pomocí programátoru.
- 3- Po několika minutách, když trouba dosáhne vysoké teploty se dvířka automaticky zablokují. Cyklus pyrolýzy lze kdykoliv zastavit otočením voliče funkcí zpět na „0“ (na 3 sekundy se zobrazí slovo OFF).
- 4- Po skončení cyklu se pyrolýza vypne automaticky. Na displeji se zobrazí indikace „END“, dokud jsou dvířka zamčená, pak se zobrazí „0--n“.
- 5- Můžete nastavit volič funkcí zpět na „0“, ale pokud je teplota stále vysoká, zobrazí se indikace „0--n“ pro informaci o zamčených dvířkách.

Použití pyrolytického cyklu u trouby s dotekovým ovládáním:

- 1- Otočte volič funkcí do pozice pyrolýzy. Displej zobrazí „ECO“ nebo „SUP“.
- 2- Předvolená doba je 65 minut, ale můžete ji upravit od 65 minut (Eco režim) po 90 minut (Sup režim) pomocí programátoru (tlačítka, „+“ nebo, „-“). V případě silného znečištění trouby prodlužte dobu na 90 minut, zatímco u mírně znečištěné trouby zkrátte dobu cyklu na 65 minut.

4.3 Funkce Aquactiva

Proces Aquactiva používá páru k usnadnění odstranění zbývajícího tuku a zbytků pokrmu z trouby.

1. Nalijte 300 ml vody do zásobníku Aquactiva na dně trouby.
2. Nastavte funkci trouby na klasický () nebo spodní () ohřev.
3. Teplotu nastavte na ikonu Aquactiva.
4. Nechte pracovat program přibližně 30 minut.
5. Po 30 minutách vypněte program a troubu nechte vychladnout.
6. Když spotřebič vychladne, vyčistěte vnitřní povrch utěrkou.

Varování:

Před dotekem spotřebiče se ujistěte, zda vychladnul.

Zvyšte pozornost u všech horkých povrchů, hrozí riziko popálení. Použijte destilovanou nebo pitnou vodu.

POZNÁMKA: některé pyrolytické trouby s uživatelským rozhraním Precò Touch nabízejí funkci Aquactiva.

K její aktivaci nastavte volič funkcí na symbol AQUACTIVA  a teplotu trouby nastavte na 90°, pomocí tlačítek „-“ a „+“.

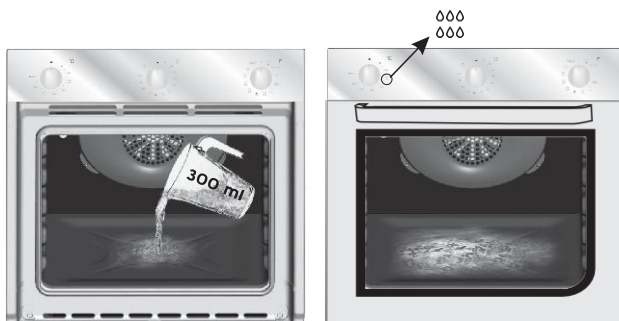

4.4 Údržba

VYJMUTÍ A ČIŠTĚNÍ BOČNÍCH ÚROVNÍ

1. Uvolněte šroub proti směru hodinových ručiček.
2. Vyjměte boční úrovně potažením k sobě.
3. Vyčistěte je v myčce nádobí nebo vlhkou hubkou a důkladně vysušte.
4. Po vyčištění je instalujte zpět do trouby a zašroubujte šrouby, dobře utáhněte.

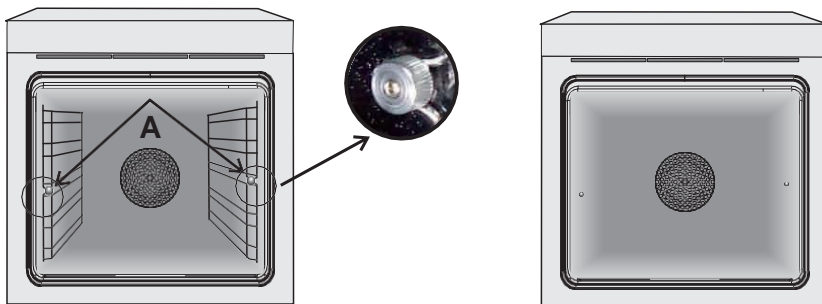

VYJMUTÍ DVÍŘEK

1. Otevřete dvířka.
2. Otevřete svorky na závěsech na pravé a levé straně zatlačením dolů.
3. Dvířka nasadte provedením postupu v opačném pořadí.

VYJMUTÍ A ČIŠTĚNÍ SKLA DVÍŘEK

1. Otevřete dvířka trouby.

2.3.4. Závěsy zajistěte, uvolněte šrouby a vyjměte horní kovový kryt potažením nahoru.

5.6. Vyjměte sklo, opatrně vytahujte z dvířek trouby (**Poznámka:** u pyrolytické trouby vyjměte také druhé a třetí sklo (pokud je)).

7. Na konci čištění instalujte díly v opačném pořadí.

Na všech sklech musí být označení „Pyro“ viditelné a umístěné na levé straně dvířek, blízko u levého závěsu. Tímto způsobem bude vytištěný štítek prvního skla uvnitř dvířek.

1.



5.

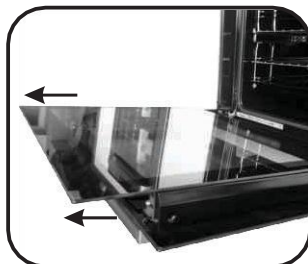

2.

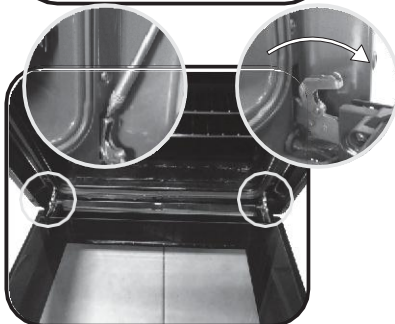

6.

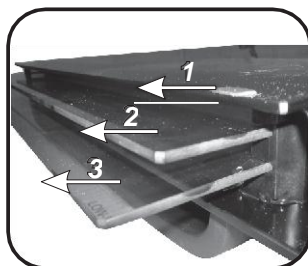

3.

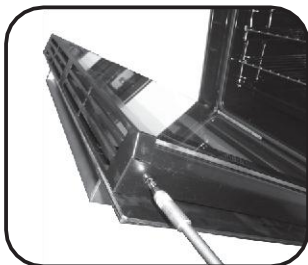

7.

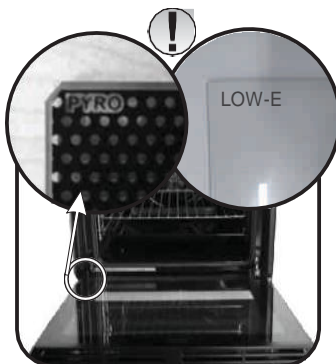

4.

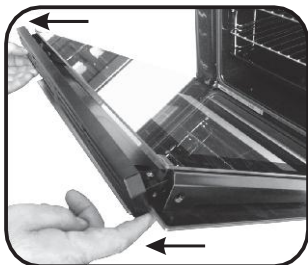

VÝMĚNA ŽÁROVKY

1. Odpojte troubu od elektrické sítě.
2. Sejměte skleněný kryt, vyšroubujte žárovku a nahradte ji novou stejného typu.
3. Po výměně vadné žárovky nasadte skleněný kryt.



5. Odstranění případných problémů

5.1 Otázky a odpovědi

PROBLÉM	MOŽNÁ PŘÍČINA	ŘEŠENÍ
Trouba nehřeje.	Není nastavený čas.	Nastavte hodiny.
Trouba nehřeje.	Aktivní dětský zámek.	Deaktivujte dětský zámek.
Trouba nehřeje.	Funkce uzamčení a nebyla nastavená teplota.	Zkontrolujte potřebná nastavení.

Instalace

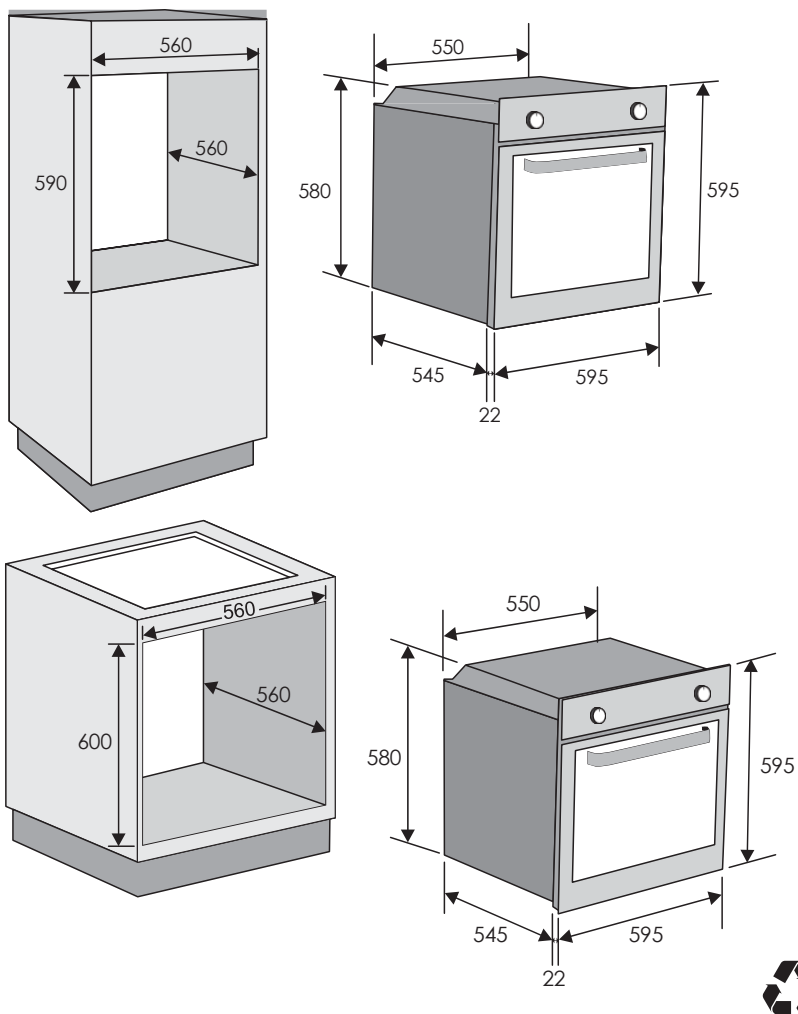

Výrobce neodpovídá za nepřesnosti vyplývající z tiskových vad v návodu. Vyhraujeme si právo na provedení úprav spotřebiče, včetně spotřeby, bez vlivu na vlastnosti týkající se bezpečnosti nebo funkce.

Informace pro uživatele k likvidaci elektrických a elektronických zařízení (domácnosti)

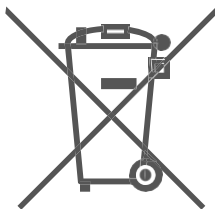

Tento symbol na produktech anebo v průvodních dokumentech znamená, že použité elektrické a elektronické výrobky nesmí být přidány do běžného komunálního odpadu.

Ke správné likvidaci, obnově a recyklaci doručte tyto výrobky na určená sběrná místa, kde budou přijata zdarma. Alternativně v některých zemích můžete vrátit své výrobky místnímu prodejci při koupi ekvivalentního nového produktu.

Správnou likvidací tohoto produktu pomůžete zachovat cenné přírodní zdroje a napomáháte prevenci potenciálních negativních dopadů na životní prostředí a lidské zdraví, což by mohly být důsledky nesprávné likvidace odpadů. Pro získání informací o likvidaci a recyklaci tohoto spotřebiče se prosím obraťte na společnost Elektrowin a.s. tel. 241 091 843 nebo www.elektrowin.cz, kde najdete i seznam míst zpětného odběru.

Při nesprávné likvidaci tohoto druhu odpadu mohou být v souladu s národními předpisy uděleny pokuty.

Pro podnikové uživatele v zemích Evropské unie

Chcete-li likvidovat elektrická a elektronická zařízení, vyžádejte si potřebné informace od svého prodejce nebo dodavatele.

Informace k likvidaci v ostatních zemích mimo Evropskou unii

Tento symbol je platný jen v Evropské unii. Chcete-li tento výrobek zlikvidovat, vyžádejte si potřebné informace o správném způsobu likvidace od místních úřadů nebo od svého prodejce.