

guzzanti

Termo-elektrická chladnička
Termo-elektrická chladnička
Chłodziarka termoelektryczna
Termoelektromos hűtőszekrény
Termoelektrični hladilnik
Thermoelectric Refrigerator

MINIBAR 28

MINIBAR 40

GZ-28/GZ-44/GZ-44L

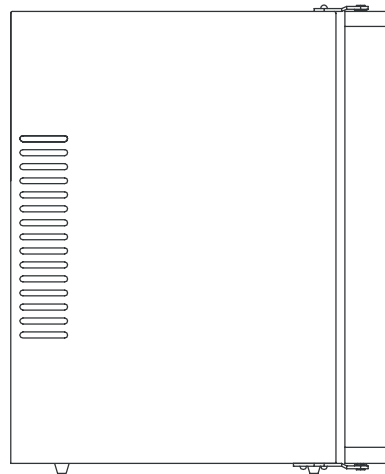
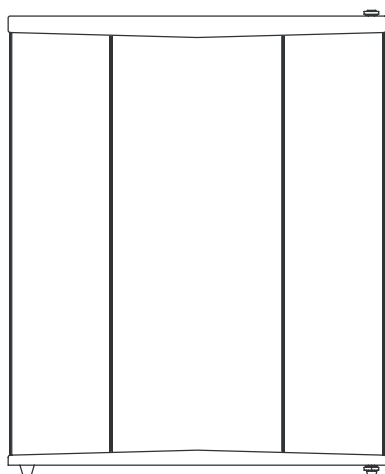

CZ

SK

PL

H

SI

EN

Návod k obsluze

Návod na obsluhu

Instrukcja obsługi

Használati útmutató

Navodila za uporabo

Instruction manual

Popis částí

Minibar 28

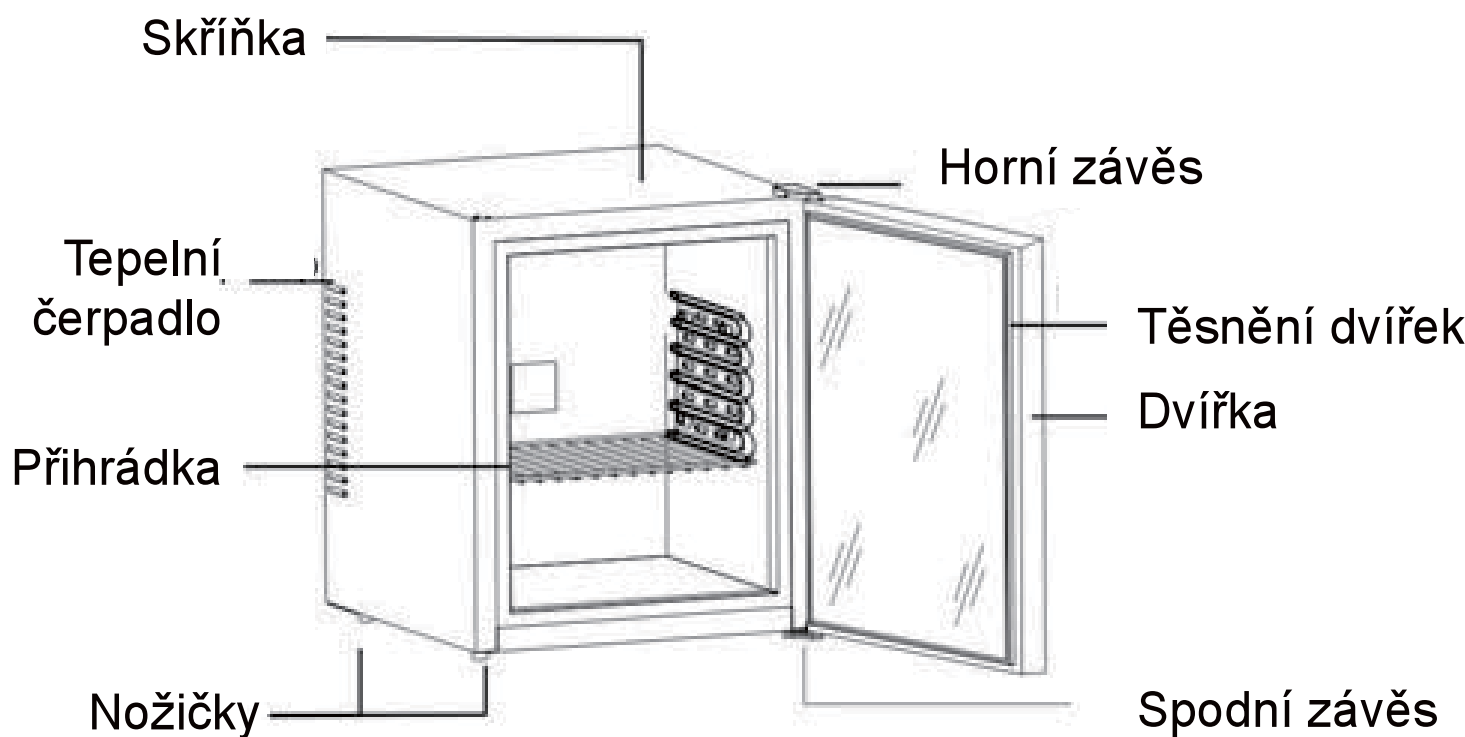

Minibar 40

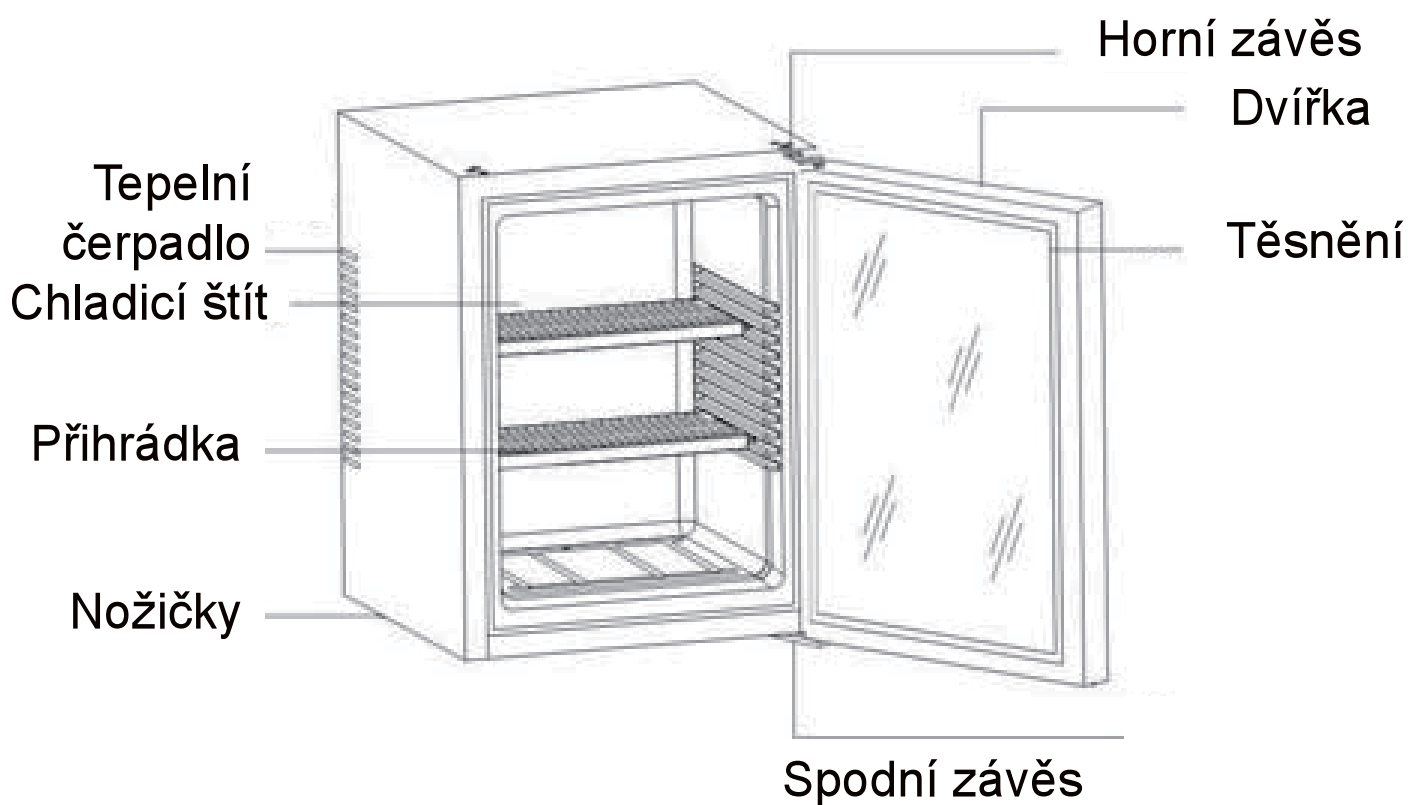

Ovládání

Nastavení teploty

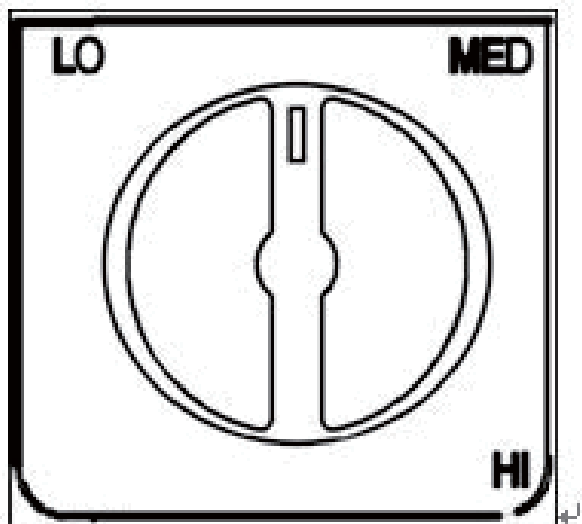

Použití ovladače teploty

- Váš spotřebič má pouze jeden ovladač pro nastavení teploty. Ovladač teploty se nachází v zadní části chladničky.
- Pro nastavení vnitřní teploty upravte ovladač podle okolní teploty nebo účelu použití.
- Rozsah nastavení teploty je od pozice „HI“ (vysoká) po „LO“ (nízká).

Pokyny k použití

- Postavte spotřebič tak, aby byla zástrčka snadno přístupná.
- Postavte spotřebič mimo přímé sluneční záření.
- Nestavte k zdroji tepla.
- Nestavte přímo na podlahu. Postavte na vhodný stojan.

Důležité

- Spotřebič nejlíp funguje při okolní teplotě 20-25°C; Doporučujeme chladničku vypnout, pokud je okolní teplota nižší než 10°C.
- Po připojení spotřebiče jej nechte chladit 2-3 hodiny před vložením nápojů.
- Ventilace je velmi důležitá u tohoto typu spotřebiče; Vnitřní PCB se snadno poškodí, pokud je ventilace špatná; Také se zkrátí životnost samotného spotřebiče.
- Pokud se objeví vytečení (které zjistíte z nepříjemného zápachu), poté
 - A: Ihned vypněte spotřebič.
 - B: Důkladně místnost vyvětrejte.
 - C: Kontaktujte servisní středisko.
- Chladnička má automatický odmrazovací systém, proto není nutné rozmrazovat manuálně.

Napájení

- Chladnička musí být připojena k správně uzemněné síťové zásuvce podle platných místních předpisů;
- Zkontrolujte výrobní štítek (který je na straně chladničky) ohledně napětí a frekvence.

Pokyny k instalaci

Pokud instalujete tento typ chladničky, dbejte důkladně na ventilaci, dodržujte následující:

- Musí být nejméně 200 cm³ pro ventilaci.
- Vzdálenost mezi stěnou a chladničkou musí být nejméně 20 mm.
- Dno musí být od podlahy nejméně 50 mm pro proudění vzduchu.
- Celý chladič systém musí být zahrnutý do větrání.
- Následující obrázky znázorňují způsoby instalace:

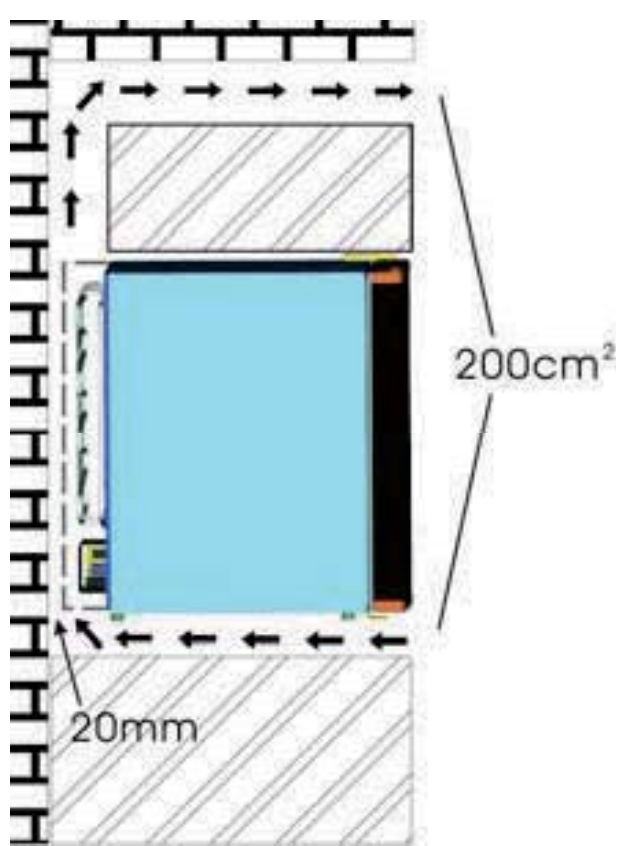
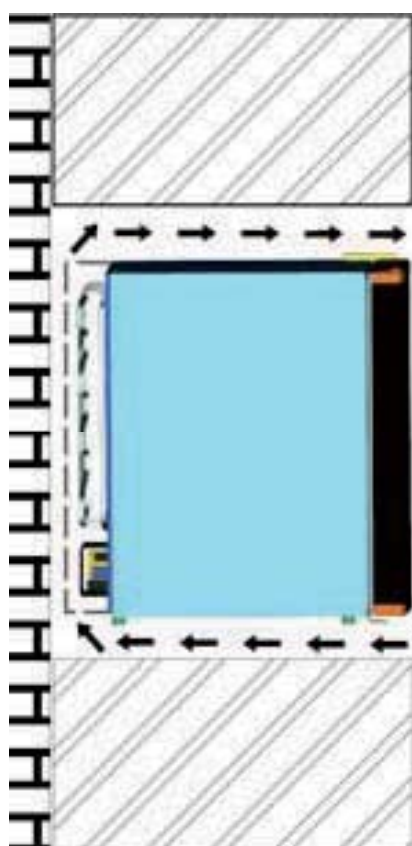
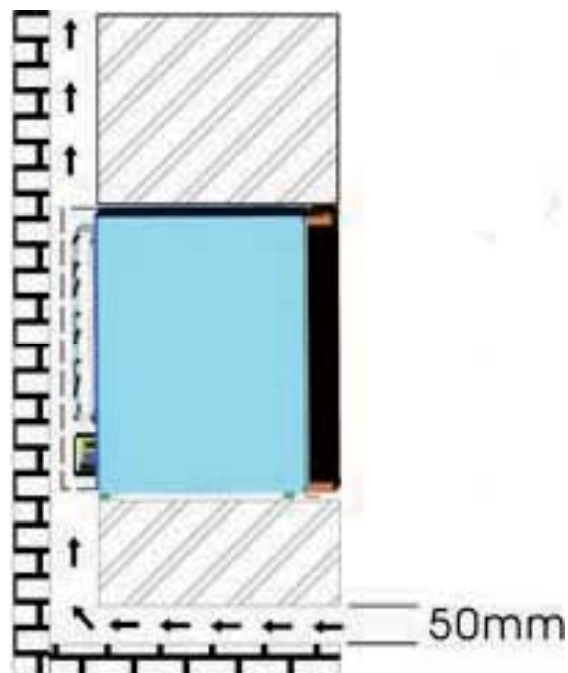
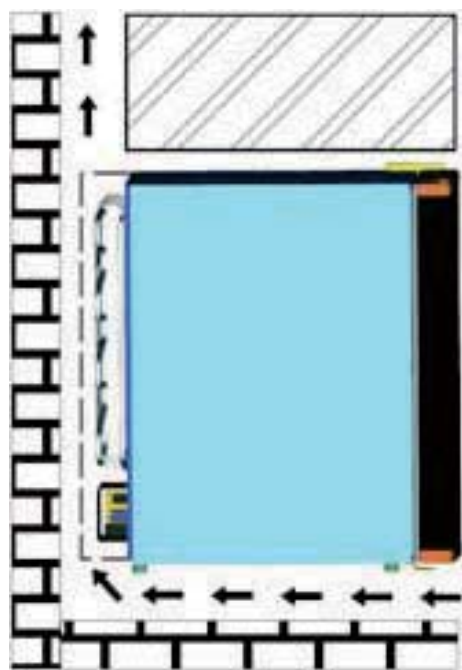

Změna směru otevírání dvířek

Chladnička má možnost změny směru otevírání dvířek z levé nebo pravé strany. Z výroby je nastavena na otevírání z levé strany. Pokud chcete změnit směr otevírání, postupujte následovně.

Všechny závěsy můžete použít pro levé nebo pravé otevření, kromě pro model MINIBAR 28 a MINIBAR 40, najdete dodatečný levý horní závěs v balíčku s příslušenstvím.

- Uvolněte šrouby pravého závěsu.
- Sejměte závěs (horní a spodní).
- Instalujte dvířka do správné pozice se závěsy, k upevnění použijte šrouby.

Odstranění možných problémů

Problém	Možná příčina
Chladnička nefunguje.	Není připojena. Vypnutý jistič nebo vypálená pojistka.
Chladnička nechladí dostatečně.	Pokojevá teplota je vyšší než normálně. Časté otevírání dvířek. Dvířka nejsou zcela zavřená. Ovladač není nastavený správně. Těsnění nesedí přesně. Chladnička nemá dostatečný volný prostor na větrání. Nesprávné napětí.
Světlo nefunguje.	Není připojena. Vypnutý jistič nebo vypálená pojistka. Vypálená LED.
Vibrace.	Zkontrolujte vyrovnaní spotřebiče.
Dvířka se nezavřou správně.	Chladnička nestojí rovně. Nesprávně instalovaná dvířka. Těsnění je znečištěné. Příhrádky nebo koše nejsou ve své pozici.

Elektrické schéma

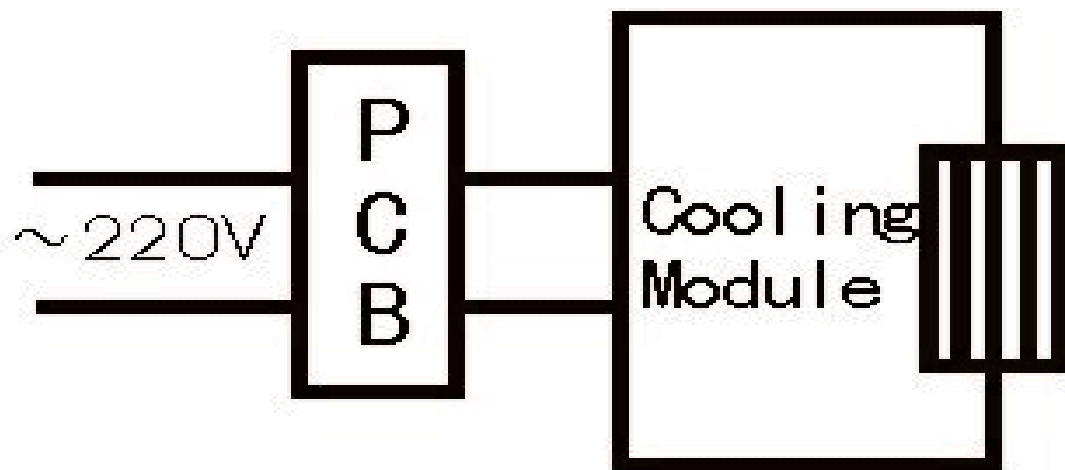

- Chladnička by měla stát na nejchladnějším místě v místnosti, mimo zdroje tepla a přímého slunečního záření.
- Přetížení chladničky zatěžuje termo-elektrický chladicí systém.
- Snižte intenzitu otevírání dvířek, vyjměte najednou co nejvíc potravin a co nejdříve zavřete dvířka.
- Jednou z vlastností termo-elektrických spotřebičů je délka doby do obnovení teploty z častého otevírání a zavírání dvířek. Může být nutné čekat delší dobu, dokud se teplota vrátí na standardní úroveň po dlouhodobém otevření dvířek. Toto je normální pro tento typ přístroje.
- Technologie tepelného čerpadla potřebuje pouze pár „drobných“ na provoz. Je přátelská k životnímu prostředí z důvodu vynechání CFC.

Technické údaje

Objem (litry)	MINIBAR 28	MINIBAR 40
Napětí (V)	220-240 / 120	
Frekvence (Hz)	50-60	
Jmenovitý výkon (W)	65	65
Rozměry (mm)	380 x 380 x 470	435 x 403 x 545
Balení (mm)	460 x 430 x 520	495 x 455 x 590
Čistá hmotnost (kg)	10.5	12
Hrubá hmotnost (kg)	12.5	14
Schválení	CCC/CB/CE/EMC & LVD	

ZÁRUČNÍ PODMÍNKY

Záruka na tento spotřebič představuje 24 měsíců od data zakoupení. Nárok na záruku je možné uplatnit pouze po předložení originálu dokladu o zakoupení výrobku (paragon, faktura) s typovým označením výrobku, datem prodeje a čitelným razítkem prodejce. Záruka zahrnuje výměnu nebo opravu částí spotřebiče, které se poškodí z důvodu poruch ve výrobě spotřebiče. Po uplynutí záruční doby bude spotřebič opraven za poplatek. Výrobce neodpovídá za poškození nebo úrazy osob, zvířat z důvodu nesprávného použití spotřebiče a nedodržení pokynů v návodu k použití. Výrobek je určen výhradně jako domácí spotřebič pro použití v domácnosti. Smluvní záruka je 6 měsíců, pokud je kupující podnikatel - fyzická osoba a spotřebič kupuje pro podnikatelskou činnost nebo komerční využití (§ 429 Obchodního zákoníku). Záruka se snižuje dle § 619 odst. 2 občanského zákoníku na 6 měsíců pro: žárovky, baterie, křemikové a halogenové trubice.

Záruka se nevztahuje

- jakékoliv mechanické poškození výrobku nebo jeho části
- na vady způsobené nevhodným zacházením nebo umístěním.
- je-li zařízení obsluhováno v rozporu s návodem, případně zásahem neoprávněné osoby.
- nesprávně používán, skladován nebo přenášen.
- na záruku 24 měsíců se nevztahují opravy, například: výměna žárovky, trubice, čištění a odvápnování kávovarů, žehliček, zvlhčovačů, atd. Zde bude účtováno servisem za smluvní cenu.
- pokud nebude při kontrole přístroje zjištěna žádná závada nebo nebudou splněny záruční podmínky, uhradí režijní náklady spojené s kontrolou nebo opravou výrobku kupující.
- zákazník ztrácí záruku při používání výrobků k profesionální či jiné výdělečné činnosti v provozovnách.
- závada byla způsobena vnějšími a živelními podmínkami (např. poruchami v elektrické síti nebo bytové instalaci)
- záruka se netýká poškození vnějšího vzhledu nebo jiných, které nebrání standardní obsluze.

Pokud zboží při uplatňování vady ze strany spotřebitele bude zasíláno poštou nebo přepravní službou musí být zabaleno v obalu vhodném pro přepravu tak, aby se zabránilo poškození výrobku.

Zodpovědný zástupce za servis pro ČR na značky: ARDES, Guzzanti, Scarlett, Luxell, Graef

ČERTES spol. s r.o.

Donínská 83

463 34 Hrádek nad Nisou

Tel./fax 482771487 - příjem oprav- servis.

Tel./fax 482718718 - náhradní díly

Mobil: 721018073, 731521116, 608719174

Pracovní doba 8 - 16,30

www: certes.info, e-mail: certes@certes.info



Záruční list

Tento oddíl vyplňte prosím hůlkovým písmem a přiložte k výrobku.

Odesílatel:

Příjmení/jméno:

Stát/PSC/obec/ulice:

Telefonní číslo:

Číslo/označení (zbožní) položky:

Datum/místo prodeje:

Popis závady:

.....

Datum/podpis:

Záruka se nevztahuje.

Zašlete prosím neopravený výrobek za cenu poštovného zpět.

Sdělte mi, kolik budou činit náklady. Opravte výrobek za úhradu.

Informace pro uživatele k likvidaci elektrických a elektronických zařízení (domácnosti)

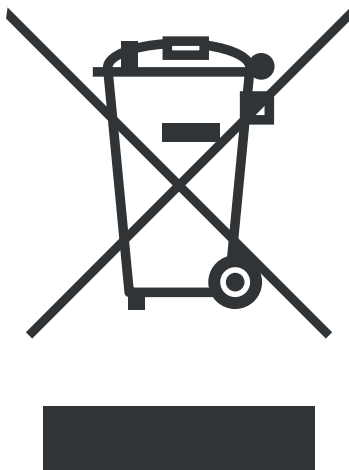

Tento symbol na produktech anebo v průvodních dokumentech znamená, že použité elektrické a elektronické výrobky nesmí být přidány do běžného komunálního odpadu.

Ke správné likvidaci, obnově a recyklaci doručte tyto výrobky na určená sběrná místa, kde budou přijata zdarma. Alternativně v některých zemích můžete vrátit své výrobky místnímu prodejci při koupi ekvivalentního nového produktu.

Správnou likvidací tohoto produktu pomůžete zachovat cenné přírodní zdroje a napomáháte prevenci potenciálních negativních dopadů na životní prostředí a lidské zdraví, což by mohly být důsledky nesprávné likvidace odpadů. Další podrobnosti si vyžádejte od místního úřadu nebo nejbližšího sběrného místa.

Při nesprávné likvidaci tohoto druhu odpadu mohou být v souladu s národními předpisy uděleny pokuty.

Pro podnikové uživatele v zemích Evropské unie

Chcete-li likvidovat elektrická a elektronická zařízení, vyžádejte si potřebné informace od svého prodejce nebo dodavatele.

Informace k likvidaci v ostatních zemích mimo Evropskou unii

Tento symbol je platný jen v Evropské unii.

Chcete-li tento výrobek zlikvidovat, vyžádejte si potřebné informace o správném způsobu likvidace od místních úřadů nebo od svého prodejce.

Popis častí

Minibar 28

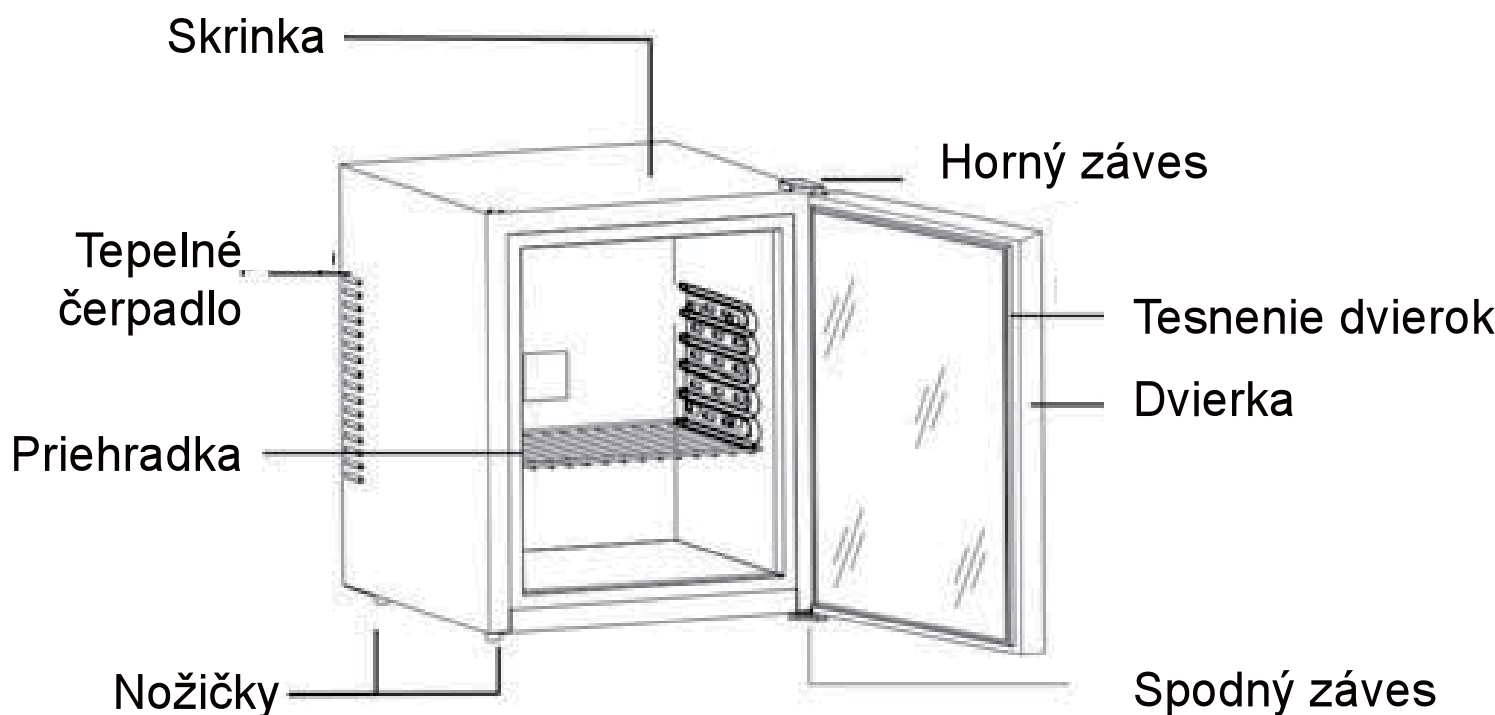

Minibar 40

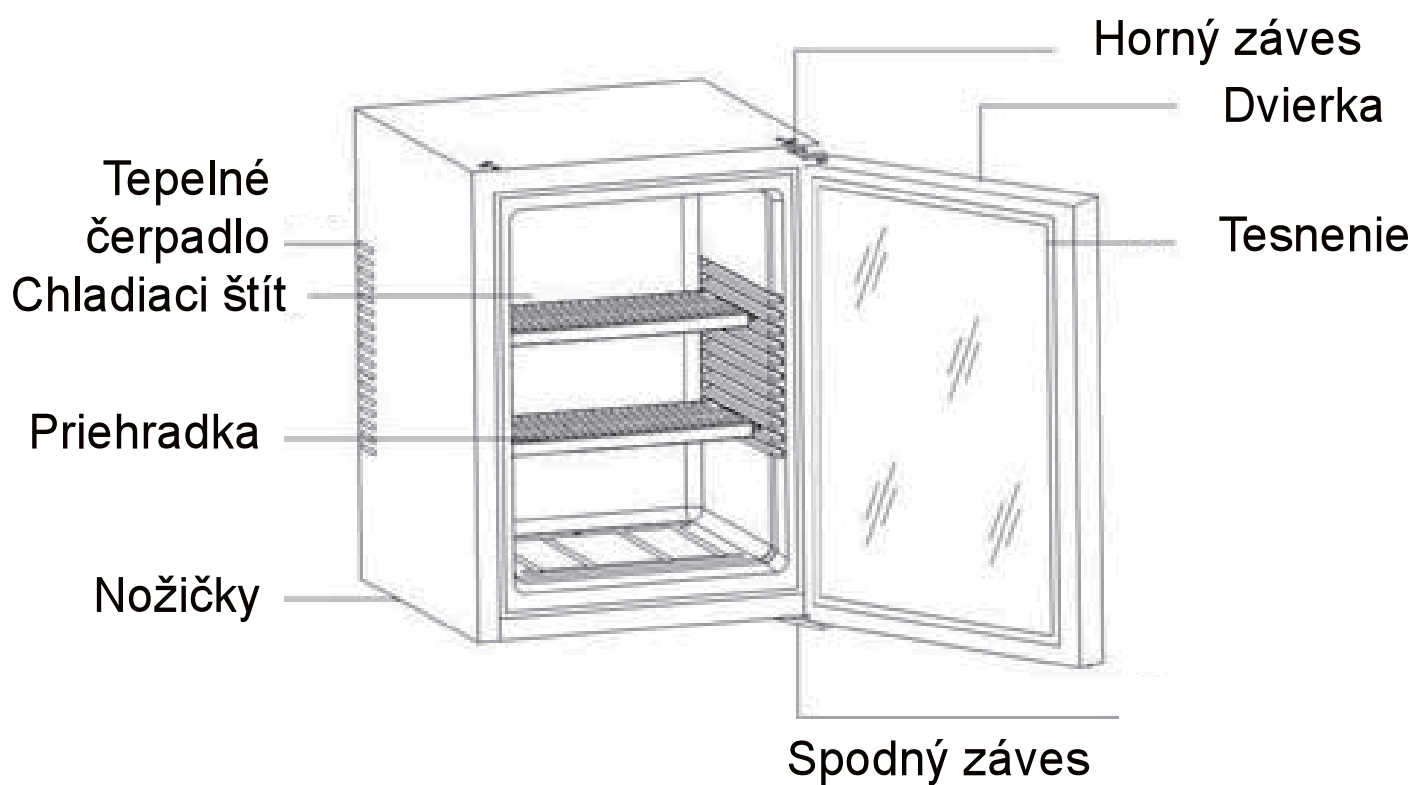

Ovládanie

Nastavenie teploty

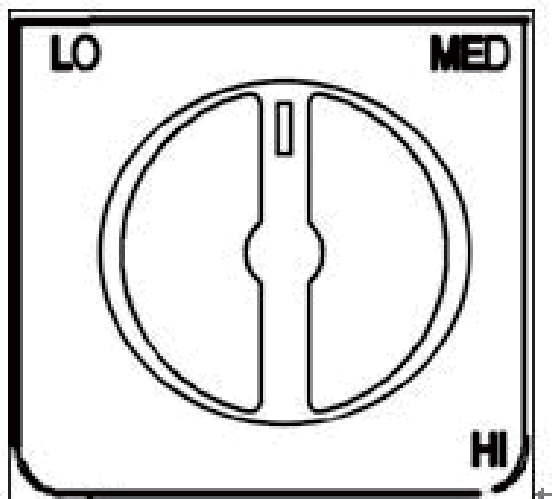

Použitie ovládača teploty

- Váš spotrebič má len jeden ovládač pre nastavenie teploty. Ovládač teploty sa nachádza v zadnej časti chladničky.
- Pre nastavenie vnútornej teploty upravte ovládač podľa okolitej teploty alebo účelu použitia.
- Rozsah nastavenia teploty je od pozície „HI“ (vysoká) po „LO“ (nízka).

Pokyny na použitie

- Postavte spotrebič tak, aby bola zástrčka jednoducho prístupná.
- Postavte spotrebič mimo priame slnečné žiarenie.
- Nedávajte k zdroju tepla.
- Nedávajte priamo na podlahu. Postavte na vhodný stojan.

Dôležité

- Spotrebič najlepšie funguje pri teplote okolia 20-25°C; Odporúčame chladničku vypnúť, ak je okolitá teplota nižšia ako 10°C.
- Po pripojení spotrebiča ho nechajte chladiť 2-3 hodiny pred vložením nápojov.
- Ventilácia je veľmi dôležitá pri tomto type spotrebiča; Vnútorň PCB sa jednoducho poškodí, ak je vetranie nedostatočné; Taktiež sa skrátí životnosť samotného spotrebiča.
- Ak sa objaví vytečenie (ktoré zistíte z nepríjemného zápachu), potom
A: Ihneď vypnite spotrebič.
B: Dôkladne miestnosť vyvetrajte.
C: Kontaktujte servisné stredisko.
- Chladnička má automatický odmrazovací systém, preto nie je nutné rozmrazovať manuálne.

Napájanie

- Chladnička musí byť pripojená k správne uzemnenej sieťovej zásuvke podľa platných miestnych predpisov;
- Skontrolujte výrobný štítok (ktorý je na strane chladničky) ohľadom napätia a frekvencie.

Pokyny k inštalácii

Ak inštalujete tento typ chladničky, dbajte pozorne na ventiláciu, dodržiavajte nasledujúce:

- Musí byť najmenej 200 cm^3 pre ventiláciu.
- Vzdialenosť medzi stenou a chladničkou musí byť najmenej 20 mm.
- Dno musí byť od podlahy najmenej 50 mm pre prúdenie vzduchu.
- Celý chladiaci systém musí byť zahrnutý do vetrania.
- Nasledujúce obrázky znázorňujú spôsoby inštalácie:

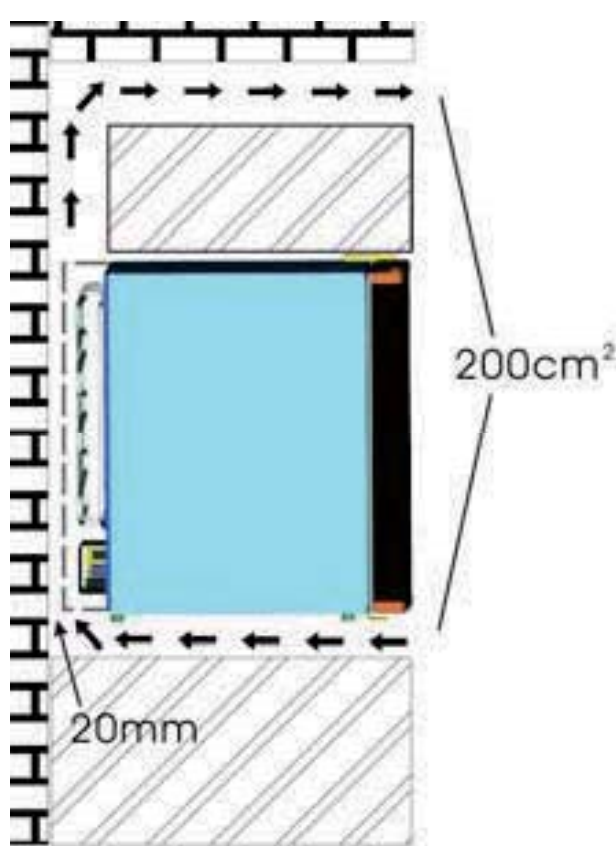
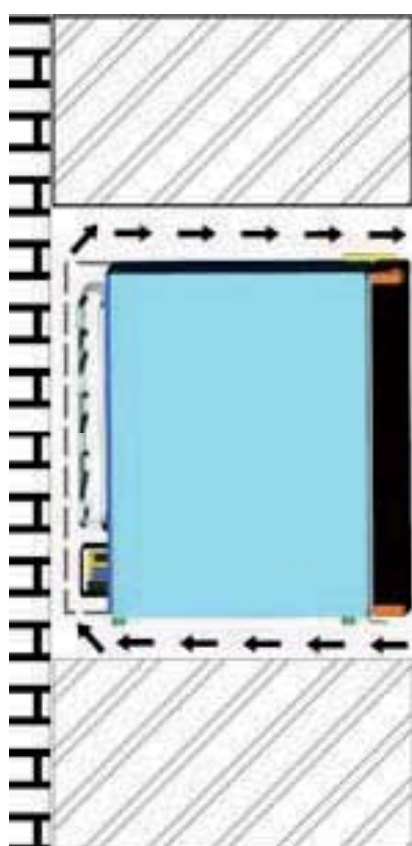
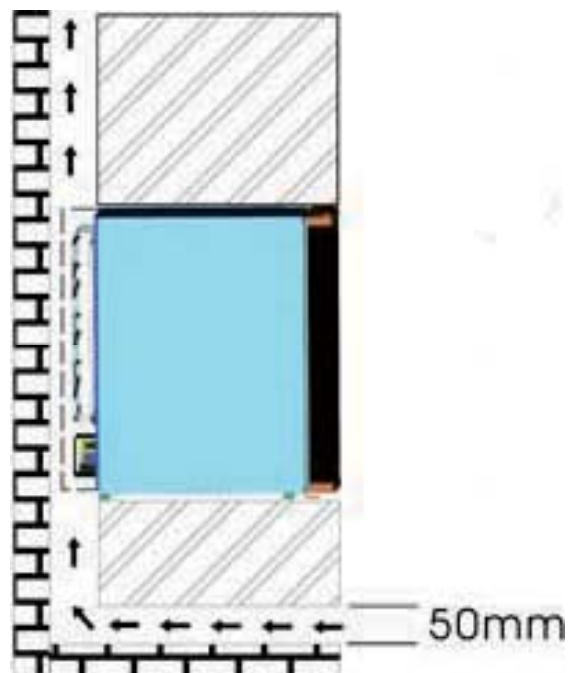
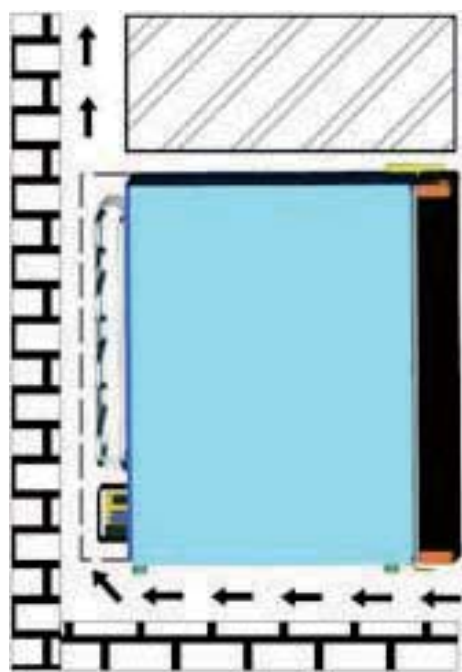

Zmena smeru otvárania dvierok

Chladnička má možnosť zmeny smeru otvárania dvierok z ľavej strany alebo pravej strany. Z výroby je nastavená na otváranie z ľavej strany. Ak chcete zmeniť smer otvárania, postupujte nasledovne.

Všetky závesy môžete použiť pre ľavé alebo pravé otvorenie, okrem pre model MINIBAR 28 a MINIBAR 40, nájdete dodatočný ľavý horný záves v balíčku s príslušenstvom.

- Uvoľnite skrutky z pravého závesu.
- Zložte záves (horný a spodný).
- Inštalujte dvierka do správnej pozície so závesmi, pre upevnenie použite skrutky.

Odstránenie možných problémov

Problém	Možná príčina
Chladnička nefunguje.	Nie je pripojená. Vypnutý istič alebo vypálená poistka.
Chladnička nechladí dostatočne.	Izbová teplota je vyššia ako normálne. Časté otváranie dvierok. Dvierka nie sú zatvorené. Ovládač nie je nastavený správne. Tesnenie nesedí presne. Chladnička nemá dostatočný voľný priestor na vetranie. Nesprávne napätie.
Svetlo nefunguje.	Nie je pripojená. Vypnutý istič alebo vypálená poistka. Vypálená LED.
Vibrácie.	Skontrolujte vyrovnanie spotrebiča.
Dvierka sa nezatvoria správne.	Chladnička nestojí rovno. Nesprávne inštalované dvierka. Tesnenie je znečistené. Priehradky alebo koše nie sú vo svojej pozícii.

Elektrická schéma

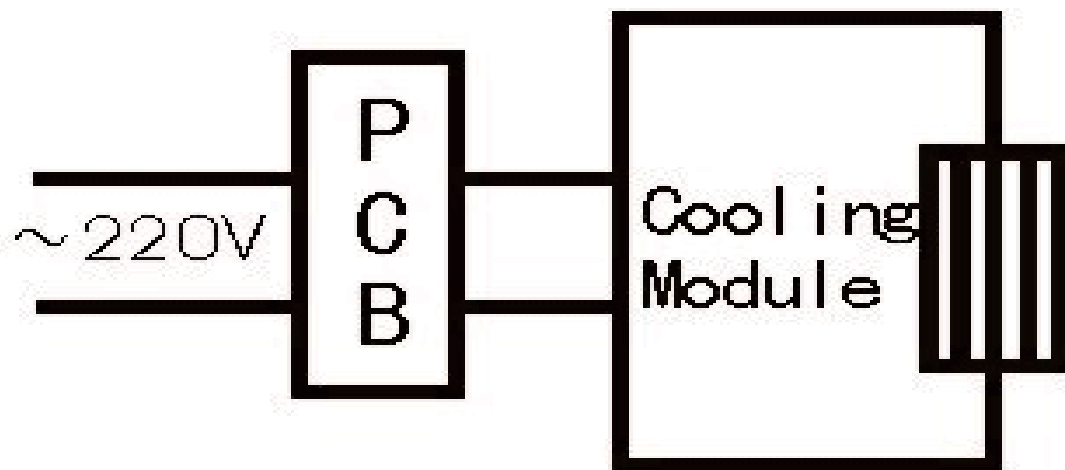

- Chladnička by mala stáť na najchladnejšom mieste v miestnosti, mimo zdroja tepla a priameho slnečného žiarenia.
- Preťaženie chladničky zaťažuje termo-elektrický chladiaci systém.
- Znížte intenzitu otvárania dvierok, vyberte naraz čo najviac potravín a čo najskôr zatvorte dvierka.
- Jednou z vlastností termo-elektrických spotrebičov je dĺžka času do obnovenia teploty z častého otvárania a zatvárania dvierok. Môže byť nutné čakať dlhší čas, kým sa teplota vráti na štandardnú úroveň po dlhodobom otvorení dvierok. Toto je normálne pre tento typ prístroja.
- Technológia tepelného čerpadla potrebuje len pár „drobných“ na prevádzku. Je priateľská k životnému prostrediu z dôvodu vynechania CFC.

Technické údaje

Objem (litre)	MINIBAR 28	MINIBAR 40
Napätie (V)	220-240 / 120	
Frekvencia (Hz)	50-60	
Menovitý výkon (W)	65	65
Rozmery (mm)	380 x 380 x 470	435 x 403 x 545
Balenie (mm)	460 x 430 x 520	495 x 455 x 590
Čistá hmotnosť (kg)	10.5	12
Hrubá hmotnosť (kg)	12.5	14
Schválenie	CCC/CB/CE/EMC & LVD	

ZÁRUČNÉ PODMIENKY

Záruka na tento spotrebič predstavuje 24 mesiacov od dátumu zakúpenia. Nárok na záruku je možné uplatniť len po predložení originálu dokladu o zakúpení výrobku (paragón, faktúra) s typovým označením výrobku, dátumom predaja a čitateľnou pečiatkou predajcu. Záruka zahŕňa výmenu alebo opravu častí spotrebiča, ktoré sa poškodia z dôvodu porúch vo výrobe spotrebiča. Po uplynutí záručnej doby bude spotrebič opravený za poplatok. Výrobca nezodpovedá za poškodenia alebo úrazy osôb, zvierat z dôvodu nesprávneho použitia spotrebiča a nedodržania pokynov v návode na obsluhu. Výrobok je určený výhradne ako domáci spotrebič pre použitie v domácnosti. Zmluvná záruka je 6 mesiacov, ak je kupujúci podnikateľ - fyzická osoba a spotrebič kupuje pre podnikateľskú činnosť alebo komerčné využitie. Záruka sa znižuje podľa občianskeho zákonníka na 6 mesiacov pre: žiarovky, batérie, kremikové a halogénové trubice.

Záruka sa nevzťahuje na

- akékoľvek mechanické poškodenie výrobku alebo jeho časti
- na chyby spôsobené nevhodným zaobchádzaním alebo umiestnením.
- ak je zariadenie obsluhované v rozpore s návodom, prípadne zásahom neoprávnenej osoby.
- nesprávne používaný, skladovaný alebo prenášaný.
- na záruku 24 mesiacov sa nevzťahujú opravy, napríklad: výmena žiarovky, trubice, čistenie a odvápnovanie kávovarov, žehličiek, zvlhčovačov, atď. Tu bude účtované servisom za zmluvnú cenu.
- ak nebude pri kontrole zariadenia zistená žiadna porucha alebo nebudú splnené záručné podmienky, uhradí režijné náklady spojené s kontrolou alebo opravou výrobku kupujúci.
- zákazník stráca záruku pri používaní výrobkov na profesionálnej alebo inej zárobkovej činnosti v prevádzkach.
- porucha bola spôsobená vonkajšími a živelnými podmienkami (napr. poruchami v elektrickej sieti alebo bytovej inštalácii).
- záruka sa netýka poškodenia vonkajšieho vzhľadu alebo iných, ktoré nebránia štandardnej obsluhu.

Ak tovar pri uplatňovaní poruchy zo strany spotrebiteľa bude zasielaný poštou alebo prepravnou službou, musí byť zabalený v obale vhodnom pre prepravu tak, aby sa zabránilo poškodeniu výrobku.

Zodpovedný zástupca za servis pre SR

ČERTES SK, s.r.o.

Pažite č. 42

010 09 Žilina

tel./fax: +421 41 5680 171, 5680 173

mobil: +421 905 259213

+421 907 241912

Pracovná doba Po-Pia. 9:00 - 15:00

e-mail: certes.sk@gmail.com

certes@eslovakia.sk



Záručný list

Tento oddiel vyplňte prosím paličkovým písmom a priložte k výrobku.

Odosielateľ:

Priezvisko/meno:

Štát/PSČ/obec/ulica:

Telefónne číslo:

Číslo/označenie (tovaru) položky:

Dátum/miesto predaja:

Popis poruchy:

Dátum/podpis:

Záruka sa nevzťahuje.

Zašlite prosím neopravený výrobok za cenu poštovného späť.

Informujte ma, koľko budú predstavovať náklady. Opravte výrobok za úhradu.

Informácie o likvidácii opotrebovaného elektrického zariadenia (súkromné domácnosti)

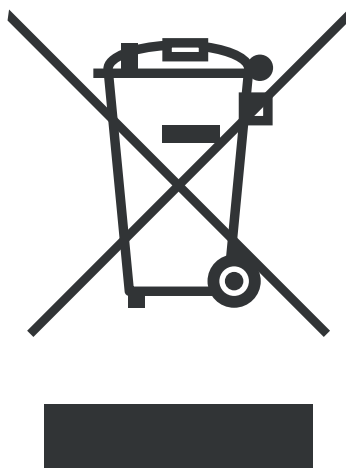

Tento symbol na produktoch a/alebo na priložených dokumentoch znamená, že sa pri likvidácii nesmú elektrické a elektronické zariadenia miešať so všeobecným domácim odpadom.

V záujme správneho obhospodarovania, obnovy a recyklácie odveďte, prosím, tieto produkty na určené zberné miesta, kde budú prijaté bez poplatku. V niektorých krajinách je možné tieto produkty vrátiť priamo miestnemu maloobchodu v prípade, ak si objednáte podobný nový výrobok.

Správna likvidácia týchto produktov pomôže ušetriť hodnotné zdroje a zabrániť možným negatívnym vplyvom na ľudské zdravie a prostredie, ktoré môžu inak vzniknúť v dôsledku nesprávneho zaobchádzania s odpadom. Bližšie informácie o najbližšom zbernom mieste získate na miestnom úrade.

V prípade nesprávnej likvidácie odpadu môžu byť uplatnené pokuty v súlade s platnou legislatívou.

Pre právnické osoby v Európskej únii

Ak potrebujete zlikvidovať opotrebované elektrické a elektronické zariadenia, bližšie informácie získate od svojho miestneho predajcu alebo dodávateľa.

Informácie o likvidácii v krajinách mimo Európskej únie

Tento symbol je platný len v Európskej únii. Ak si želáte zlikvidovať toto zariadenie, obráťte sa na miestny úrad alebo predajcu a poinformujte sa o správnom spôsobe likvidácie tohto typu odpadu.

Opis części

Minibar 28

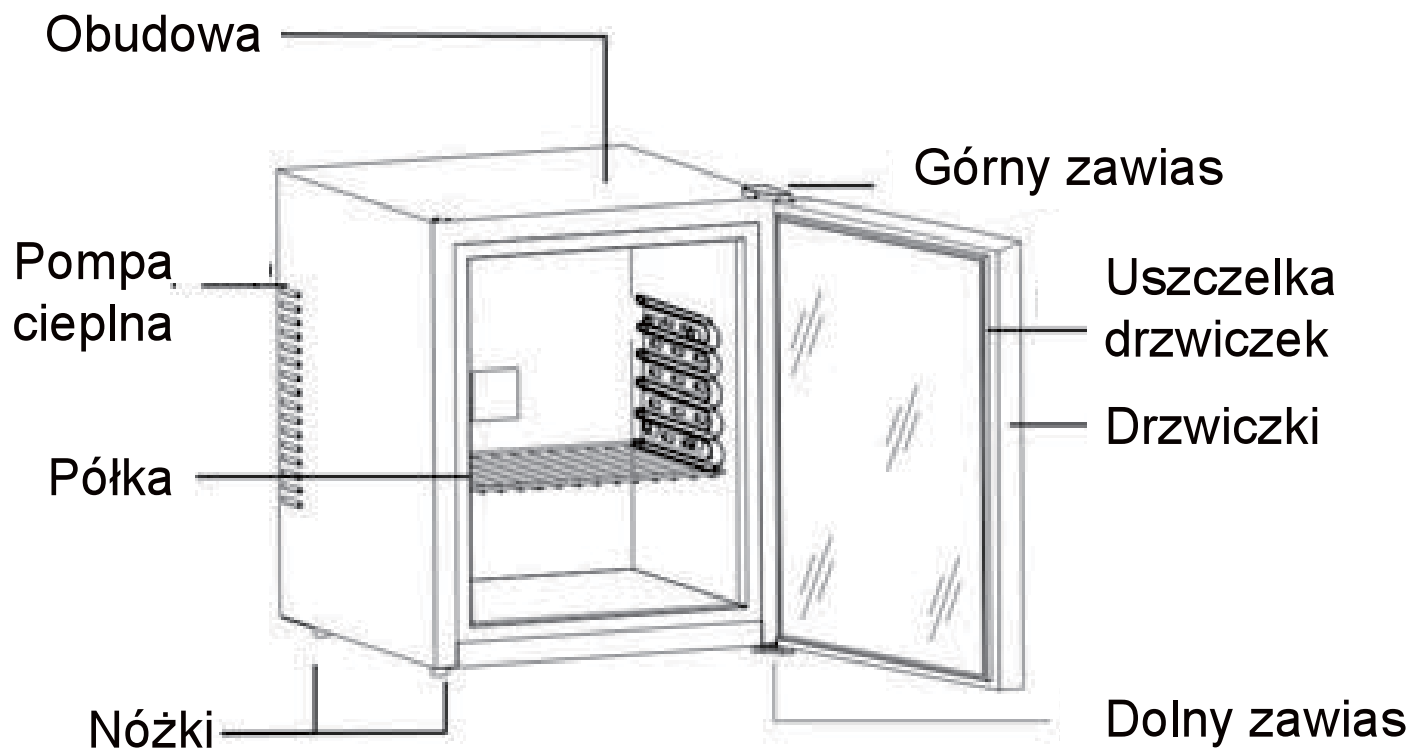

Minibar 40

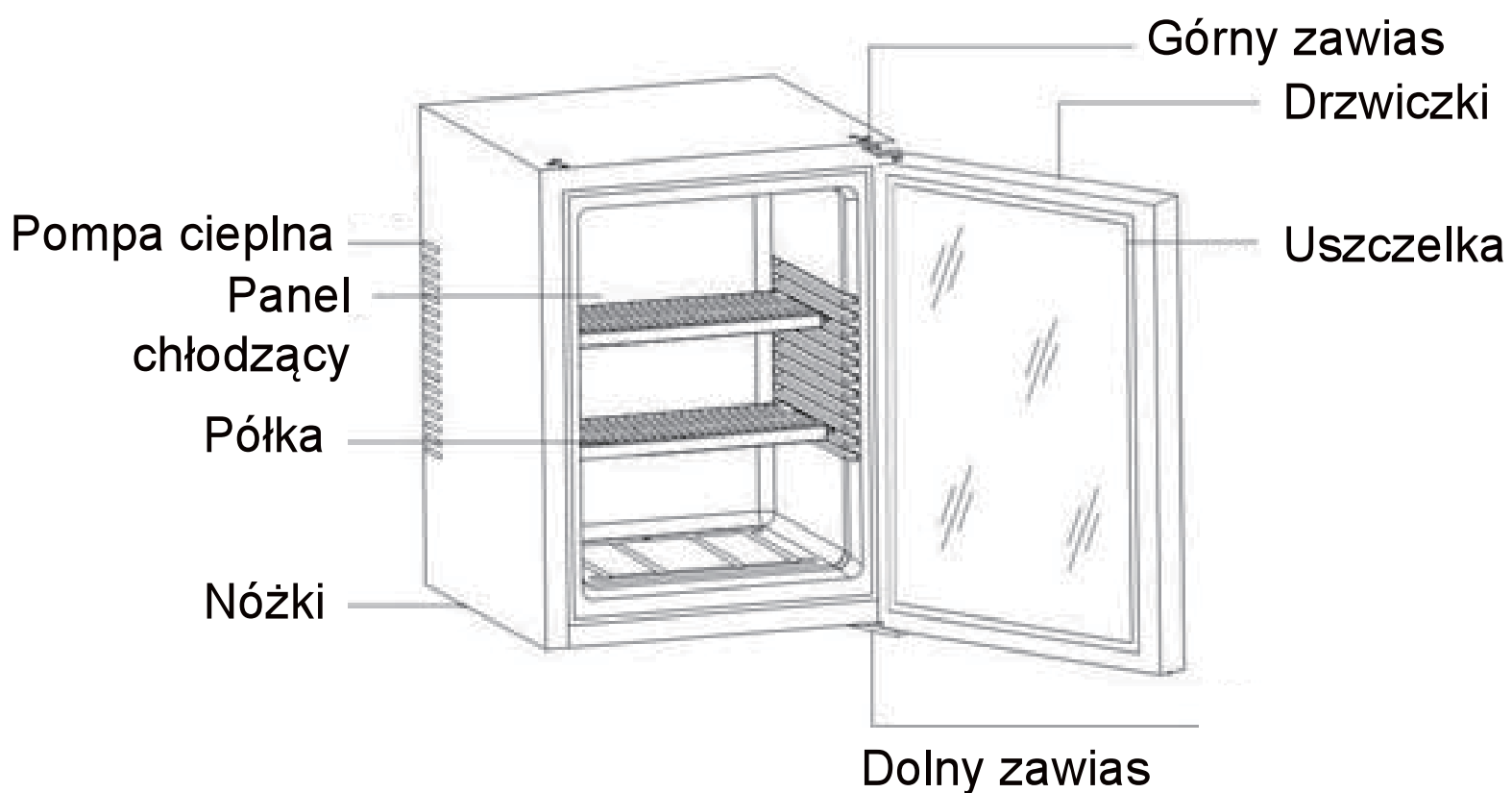

Sterowanie

Ustawienie temperatury

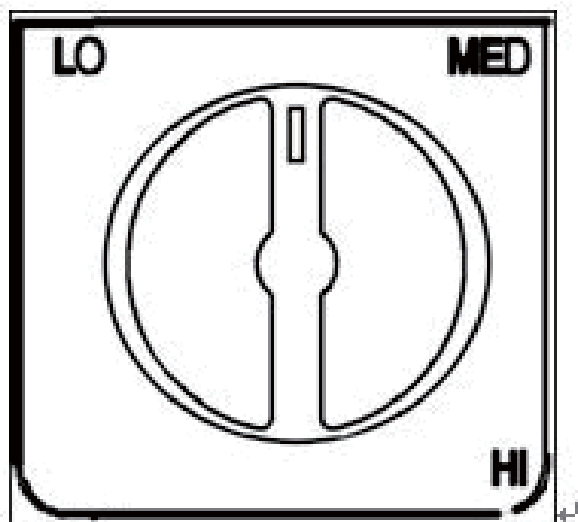

Regulacja temperatury

- Urządzenie posiada tylko jedno pokrętło do regulacji temperatury. Pokrętło do regulacji temperatury znajduje się z tyłu urządzenia.
- W celu ustawienia temperatury wewnątrz urządzenia należy przekręcić pokrętło na odpowiednią wartość w zależności od temperatury okolicy lub celu zastosowania.
- Temperaturę można ustawić w zakresie od „HI“ (wysoka) do „LO“ (niska).

Obsługa urządzenia

- Ustawić chłodziarkę w sposób umożliwiający łatwy dostęp do gniazdka elektrycznego.
- Ustawić chłodziarkę z dala od promieni słonecznych.
- Nie ustawiać chłodziarki w pobliżu źródeł ciepła.
- Nie ustawiać chłodziarki bezpośrednio na podłodze. Ustawić na odpowiedniej podstawie.

Ważne

- Chłodziarka jest najbardziej skuteczna w temperaturze od 20 do 25°C. W temperaturach poniżej 10°C zalecamy wyłączyć urządzenie.
- Po podłączeniu urządzenia do zasilania należy zostawić je w celu schłodzenia przez 2-3 godziny przed wkładaniem napojów.
- Dla tego typu urządzenia niezmiernie ważne jest właściwa wentylacja. Niedostateczna wentylacja może łatwo spowodować uszkodzenie wewnętrznej płytki PCB i jest ona powodem obniżenia żywotności urządzenia.
- W razie wykrycia wycieku (przejawiającej się nieprzyjemnym zapachem) należy
 - A: Natychmiast wyłączyć chłodziarkę.
 - B: Dokładnie wywietrzyć pomieszczenie.
 - C: Zwrócić się do serwisu.
- Chłodziarka posiada automatyczny system rozmrażania, dlatego ręczne rozmrażanie nie jest konieczne.

Zasilanie

- Chłodziarka musi być podłączona do odpowiednio uziemionego gniazdka elektrycznego zgodnie z obowiązującymi przepisami.
- Przed podłączeniem należy sprawdzić tabliczkę znamionową (z tyłu chłodziarki) w celu potwierdzenia zgodności napięcia i częstotliwości z siecią elektryczną.

Instalacja urządzenia

W razie instalacji tego typu chłodziarki należy zapewnić właściwą wentylację i przestrzegać poniższych zasad:

- Do wentylacji potrzebne jest co najmniej 200 cm^3 powietrza.
- Odległość chłodziarki od ściany powinna wynosić przynajmniej 20 mm.
- Wysokość dna nad podłogą powinna wynosić przynajmniej 50 mm w celu umożliwienia przepływu powietrza.
- Podczas wietrzenia należy wziąć pod uwagę cały system chłodniczy.
- Na poniższych rysunkach przedstawiono sposoby instalacji:

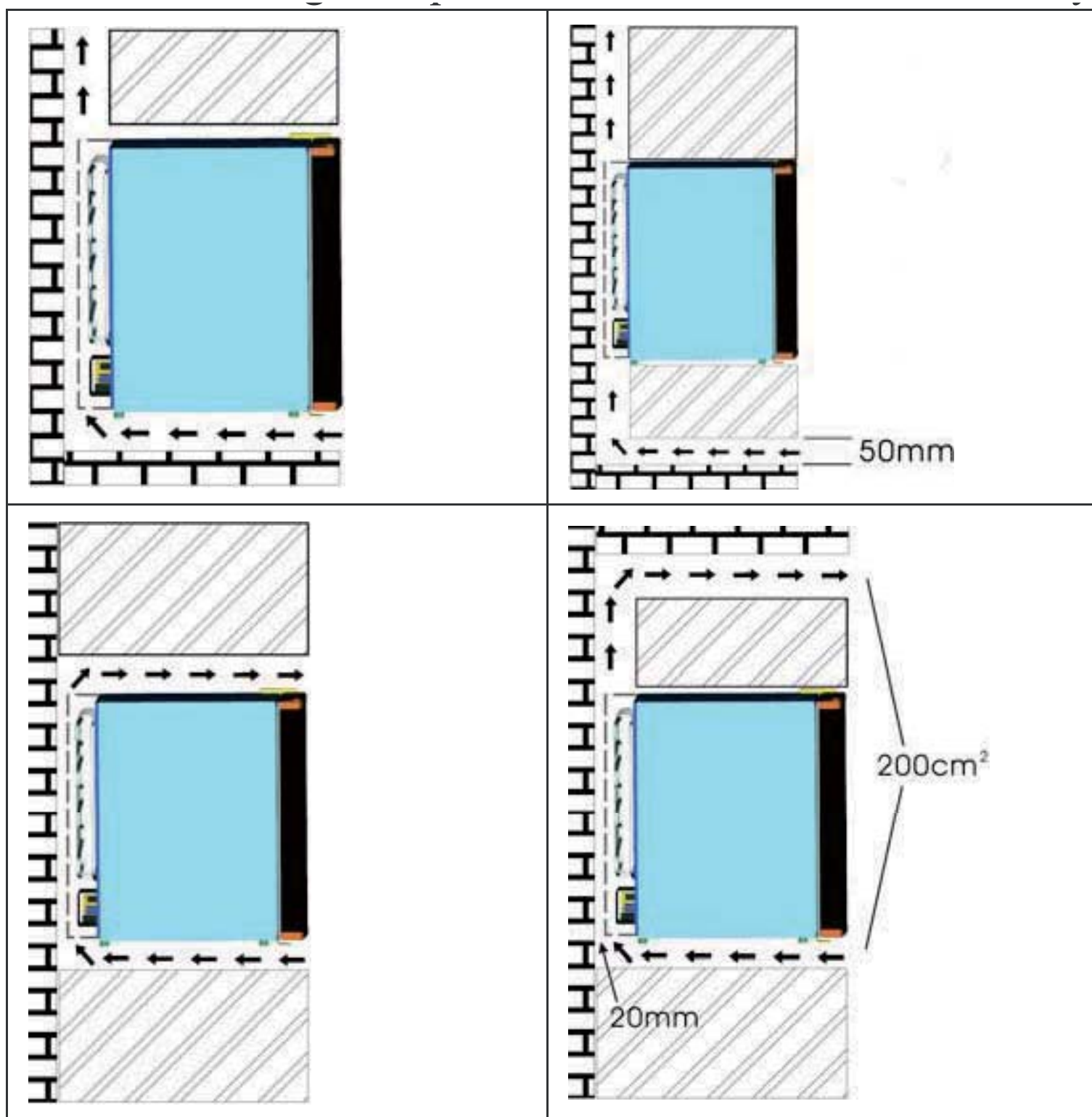

Zmiana kierunku otwierania drzwi

Chłodziarka umożliwia zmianę kierunku otwierania drzwi z lewej lub prawej strony. Fabrycznie lodówka ustawiona jest na otwieranie z lewej strony. W celu zmiany kierunku otwierania należy postępować w poniższy sposób:

Wszystkie zawiasy można stosować do otwierania z lewej i prawej strony, z wyjątkiem zawiasów dla modeli MINIBAR 28 oraz MINIBAR 40 - dodatkowy lewy, górny zawias jest częścią dostawy.

- Poluzować śruby prawego zawiasu.
- Zdjąć zawias (górny i dolny).
- Założyć drzwiczki we właściwej pozycji z zawiasami, przymocować za pomocą śrub.

Rozwiązywanie problemów

Problem	Możliwa przyczyna
Możliwa przyczyna	Brak podłączenia do zasilania. Wyłączony lub przepalony bezpiecznik.
Lodówka chłodzi za mało.	Temperatura pokojowa jest wyższa od normalnej. Częste otwieranie drzwiczek. Drzwiczki nie są zamknięte do końca. Niewłaściwe ustawienie pokrętła regulatora. Uszczelka nie przylega dobrze do obudowy. Mało wolnego miejsca dookoła urządzenia. Nieodpowiednie napięcie.
Światło nie działa.	Brak podłączenia do zasilania. Wyłączony lub przepalony bezpiecznik. Przepalona lampka LED.
Drgania.	Sprawdzić wypoziomowanie urządzenia.
Drzwiczki nie zamykają się poprawnie.	Chłodziarka nie jest ustawiona równo. Niewłaściwie przymocowane drzwi. Zanieczyszczona uszczelka. Półki lub kosze nie znajdują się w właściwej pozycji.

Schemat elektryczny

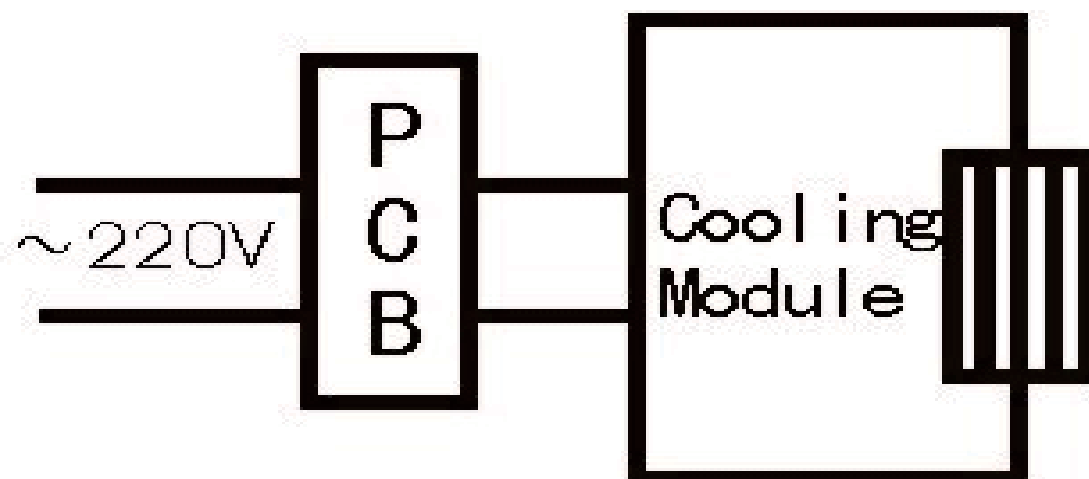

- Ustawić chłodziarkę w najchłodniejszym miejscu pomieszczenia, z dala od źródeł ciepła i promieni słonecznych.
- Przeciążenie chłodziarki powoduje przeciążenie termoelektrycznego systemu chłodzącego.
- Z tego powodu należy obniżyć częstotliwość otwierania drzwi - należy wyjąć co najwyżej żywności jednocześnie i możliwie szybko zamknąć drzwi.
- Jedną z właściwości urządzeń termoelektrycznych jest dłuższy czas przywrócenia temperatury z powodu częstego otwierania i zamykania drzwiczek. Po otwarciu drzwiczek możliwe jest dłuższe czekanie na przywrócenie temperatury do ustawionej, standardowej wartości. Jest to zjawisko normalne dla tego rodzaju urządzenia.
- Technologia pompy ciepłej powoduje, że urządzenie wymaga do swojej pracy jedynie „grosze“. Jest ona przyjazna dla środowiska z powodu braku zawartości CFC.

Dane techniczne

Pojemność (litry)	MINIBAR 28	MINIBAR 40
Napięcie (V)	220-240 / 120	
Częstotliwość (Hz)	50-60	
Moc nominalna (W)	65	65
Wymiary (mm)	380 x 380 x 470	435 x 403 x 545
Opakowanie (mm)	460 x 430 x 520	495 x 455 x 590
Masa netto (kg)	10.5	12
Masa brutto (kg)	12.5	14
Atesty	CCC/CB/CE/EMC & LVD	

WARUNKI GWARANCJI

Producent udziela na produkt 24 miesięcznej gwarancji od daty zakupu. Gwarancja jest ważna tylko po przedłożeniu dowodu zakupu. Gwarancja obejmuje wymianę lub naprawę części urządzenia uszkodzone w wyniku wad produkcyjnych. Po upływie okresu gwarancji urządzenie zostanie naprawione odpłatnie.

Producent nie ponosi żadnej odpowiedzialności za jakiegokolwiek obrażenia ciała u osób lub zwierząt, powstałe w wyniku niewłaściwego użytkowania urządzenia.

Ograniczenia odpowiedzialności

Wszelkie prawa wynikające z udzielonej gwarancji tracą swoją ważność w przypadku:

- Użytkowania urządzenia przez osobę nieuprawnioną
- Niewłaściwego użytkowania, przechowywania lub przenoszenia urządzenia.

Gwarancja nie obejmuje uszkodzenia wyglądu zewnętrznego urządzenia lub innych cech niemających wpływu na standardową pracę urządzenia.

Informacje dotyczące sposobu likwidacji zużytego sprzętu elektrycznego (dla gospodarstw domowych)

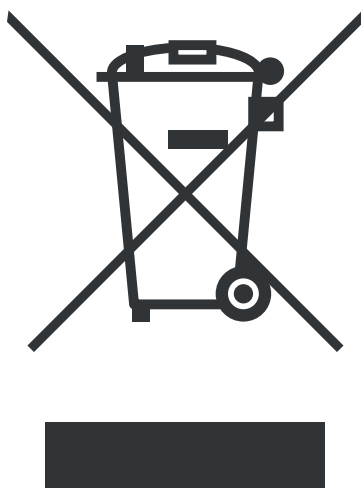

Powyższy symbol umieszczony na produktach lub w załączonych dokumentach oznacza, że nie wolno likwidować zużytego sprzętu elektrycznego i elektronicznego ze zwykłym odpadem komunalnym. W celu utylizacji należy odnieść tego typu odpad do punktu selektywnego zbioru, gdzie zostanie odebrany bez żadnych opłat. W niektórych państwach można zwrócić tego typu odpad bezpośrednio u sprzedawcy w momencie nabycia nowego produktu.

Prawidłowa likwidacja takich produktów zbytecznie nie obciąża środowiska naturalnego i nie ma negatywnego wpływu na ludzkie zdrowie. Szczegółowych informacji o najbliższym punkcie zbioru udzieli najbliższy urząd miejski.

W przypadku nieprawidłowej likwidacji odpadu właściciel może zostać obciążony karą grzywny zgodnie z obowiązującymi przepisami.

Dla osób prawnych w Unii Europejskiej

Bliższych informacji dotyczących likwidacji zużytego sprzętu elektrycznego i elektronicznego udzieli sprzedawca lub dystrybutor.

Informacje dotyczące likwidacji w państwach nie należących do Unii Europejskiej

Powyższy symbol obowiązuje wyłącznie w krajach Unii Europejskiej. Aby zlikwidować urządzenie, należy zwrócić się o pomoc do urzędu miejskiego lub dystrybutora w celu zasięgnięcia informacji o prawidłowym sposobie likwidacji tego typu odpadu.

A termék részei

Minibar 28

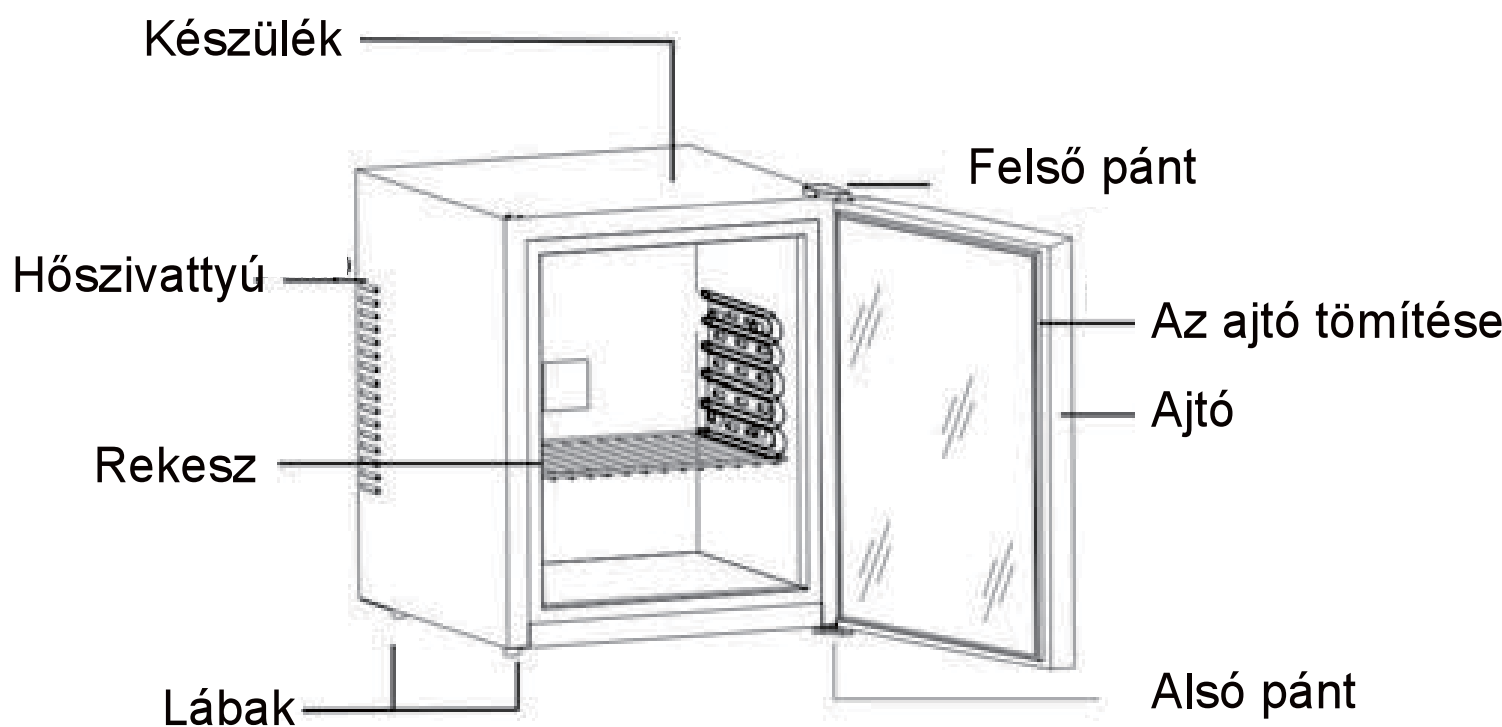

Minibar 40

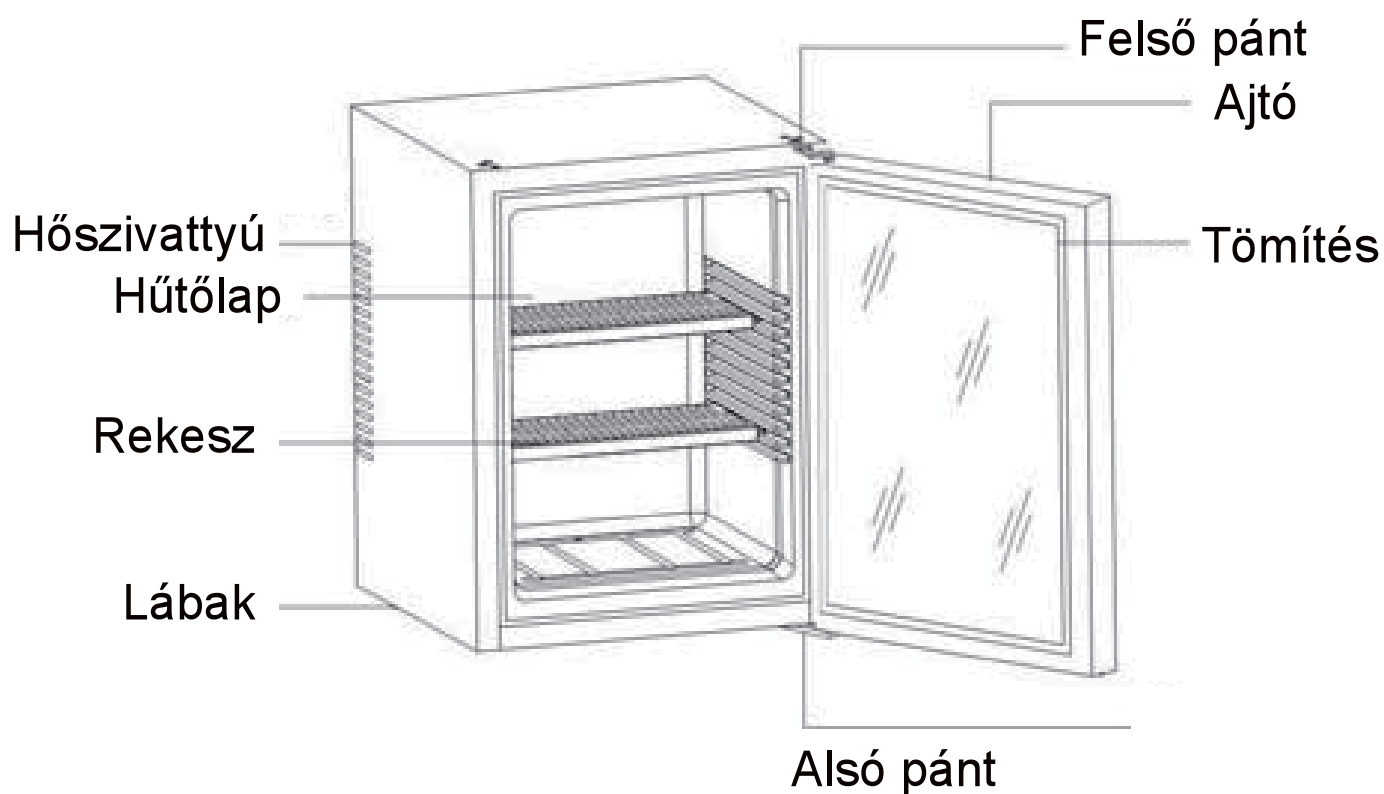

Használat

A hőmérséklet beállítása

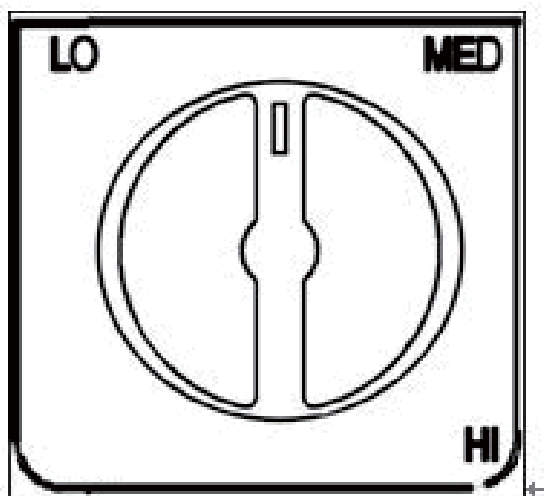

A hőmérséklet beállításának gombja

- A hőmérséklet beállítására csupán egy gomb szolgál. Ez a gomb a hűtőszekrény hátsó részén található.
- A belső hőmérséklet a külső hőmérséklettől, valamint a konkrét céltól függően állítható be.
- A beállítható hőmérséklet – tartomány a „HI” (magas) és „LO“ (alacsony) között van.

Használat

- Állítsa a készüléket olyan helyre, ahol a fali aljzat könnyen hozzáférhető lesz.
- Ügyeljen arra, hogy a készülékre ne süssön egyenesen a nap.
- Ne tegye a készüléket hőforrások közelébe.
- Ne tegye közvetlenül a padlóra. Használjon egy megfelelő állványt.

Fontos tudnivalók:

- A készülék a legjobban 20-25°C közötti környező hőmérsékleten működik; ha a környező hőmérséklet 10°C alá süllyed, ajánlatos kikapcsolni a készüléket.
- A csatlakoztatás után hagyja üresen üzemelni a készüléket 2-3 órán keresztül, csak ezután töltsse meg üvegekkel.
- Ennél a készüléknél nagyon fontos a szellőztetés; a belső PCB könnyen tönkremegy, ha a szellőztetés elégtelen. Ez egyben lerövidíti a készülék élettartamát is.
- Szivárgás esetén (erre egy kellemetlen szag figyelmeztet),
A: Azonnal kapcsolja ki a borhűtőt.
B: Szellőztesse ki a helységet.
C: Lépjen kapcsolatba egy felhatalmazott szervizközponttal.
- A készülék automatikus leolvasztású termo-elektromos hűtőrendszerrel rendelkezik, ezért nem szükséges leolvasztani.

Csatlakoztatás

- A borhűtőt egy szakszerűen földelt hálózati aljzathoz kell csatlakoztatni az érvényes előírások szerint;
- Ellenőrizze az adatlapon (a borhűtő oldalfalán) feltüntetett értékeket a feszültségre és a frekvenciára vonatkozóan; ha nem egyezik az ön által használt áramkör paramétereivel, ne csatlakoztassa a készüléket.

Telepítés

A készülék helyének kiválasztásánál ügyeljen a szellőztetés lehetőségére. Ügyeljen a következőkre:

- A szellőztetéshez legalább 200 cm^3 szükséges.
- Jobbra és balra a készüléktől hagyjon legalább 20 mm üres tért.
- A készülék hátsó fala mögött legalább 50 mm helyre van szükség a levegő áramlásának biztosítása miatt.
- A szellőztetésnél az egész hűtőrendszerre ügyelni kell.
- A telepítés módját a következő ábrák ismertetik:

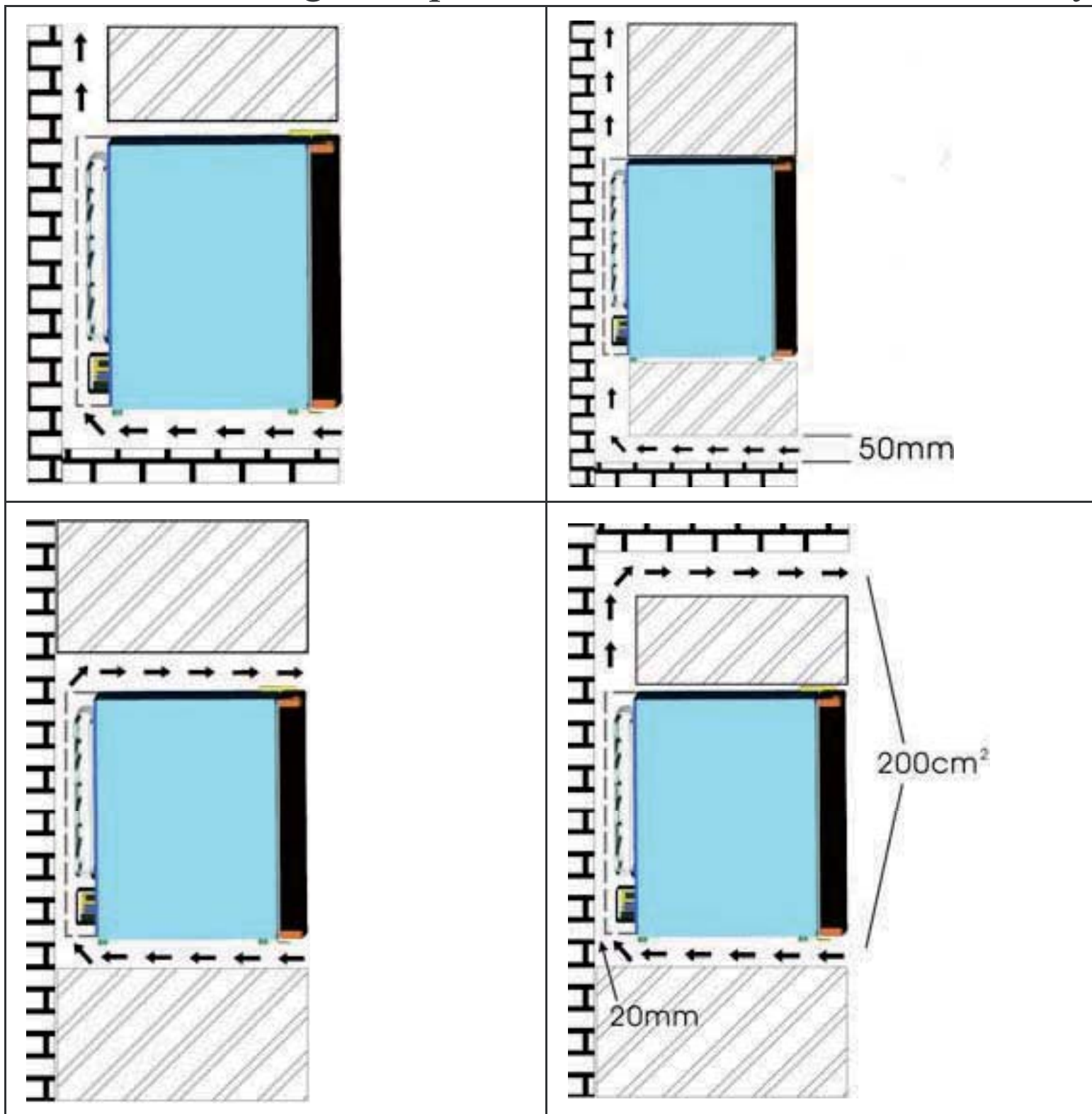

Az ajtó nyitási lehetőségei

A készülék ajtaja jobbról és balról is nyitható. A gyári beállítás szerint az ajtó balról nyílik. Ha meg akarja ezt változtatni, kövesse az utasításokat:

Valamennyi ajtópánt jobbról és balról is felszerelhető, a MINIBAR 28 és a MINIBAR 40 modellek kivételével a kiegészítő baloldali felső pánt a kellékek között található.

- Csavarozza ki a jobboldali pánt csavarját.
- Vegye le a pántot (felsőt és alsót).
- Szerelje fel az ajtót és csavarozza fel a megfelelő oldalon a pántokat.

A felléphető hibák eltávolítása

Probléma	Lehetséges ok
Nem működik a készülék.	Nincs csatkozva az áramkörre. Ki van kapcsolva a biztonsági megszakító vagy kiégett a biztosíték.
A készülék nem hűt rendesen.	A szoba hőmérséklete magasabb az átlagosnál. Gyakori ajtónyitást. Nincs rendesen becsukva az ajtó. Nincs jól beállítva a hőszabályzó. Nem tökéletes a tömítés. Nincs elég szabad hely a készülék körül szellőzés bebiztosítására. Nem megfelelő feszültség.
Nem világít a lámpa.	Nincs csatlakoztatva a készülék. Aktiválódott a biztonsági megszakító, vagy kiégett a biztosíték. Kiégett a LED izzó.
Vibrálás.	Ellenőrizze, hogy vízszintben van-e a készülék.
Nem lehet rendesen becsukni az ajtót.	A készülék nincs vízszintben. Az ajtó nincs jól felszerelve. A tömítés szennyezett. A rekeszek vagy kosarak nincsenek a helyükön.

Elektromos rendszer

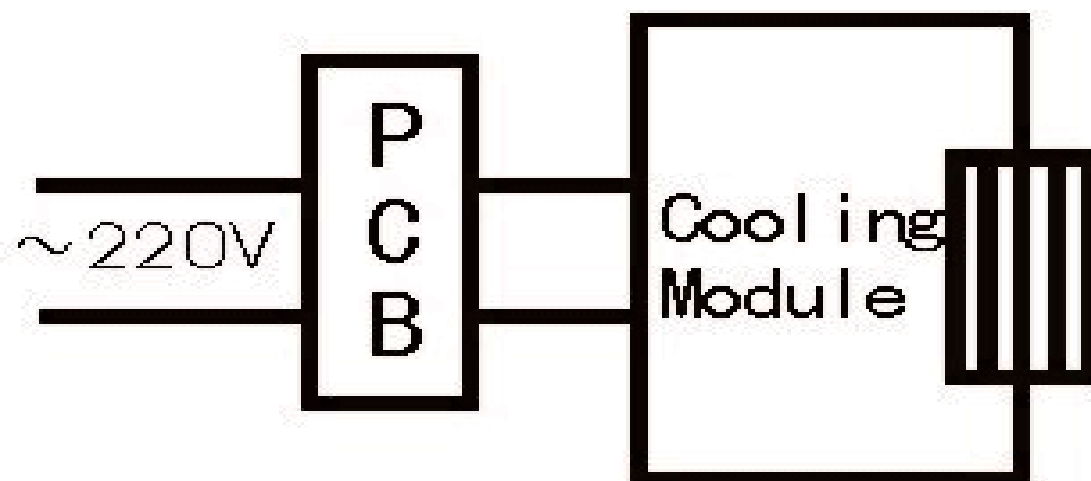

- A hűtőszekrényt állítsa fel a helység leghidegebb részében, távol a hőforrásoktól és az egyenes napsugaraktól.
- A túlterhelt készülék megterheli a termo-elektronikus hűtőrendszert.
- Minél ritkábban nyissa ki az ajtót, vegyen ki egyszerre több élelmiszert, és az ajtót minél gyorsabban csukja vissza.
- A termoelektromos készülékek egyik jellemzője a hőmérséklet felújításához szükséges idő hossza a gyakori ajtónyitogatás miatt. Ha készülék ajtaja hosszabb ideig nyitva van, lehetséges, hogy hosszabb időbe telik, amíg ismét visszaáll az eredeti hőmérséklet. Ez egy normális jelenség.
- A hőszivattyú energiafogyasztása alacsony. Környezetbarát, CFC-től mentes.

Műszaki adatok

Térfogat (liter)	MINIBAR 28	MINIBAR 40
Tápfeszültség (V)	220-240 / 120	
Frekvencia (Hz)	50-60	
Névleges teljesítmény (W)	65	65
Méretetek (mm)	380 x 380 x 470	435 x 403 x 545
Csomagolás (mm)	460 x 430 x 520	495 x 455 x 590
Nettó súly (kg)	10.5	12
Bruttó súly (kg)	12.5	14
Jóváhagyva	CCC/CB/CE/EMC & LVD	

Jótállási feltételek

Erre a készülékre a jótállás a vásárlástól számított 24 hónapon belül érvényes. Ez a jótállás csak egy, a vásárlást igazoló számlával érvényesíthető. A jótállás a készülék, vagy egyes részeinek kicserélésére vonatkozik, amelyek gyártási hiba következtében károsodtak meg.

A jótállási idő lejártá után a javításért fizetni kell. A gyártó nem felelős a készülék helytelen használatáért és a használati utasítások mellőzése okozta károkért vagy balesetekért.

Korlátozások

Valamennyi, a jótállásban feltüntetett jog érvényét veszíti, ha:

- a készüléket illetéktelen személy használta
- a készülék helytelenül volt használva, raktározva vagy szállítva

A jótállás nem vonatkozik külső károsodásokra vagy egyéb rendellenességekre, amennyiben ezek nem gátolják a készülék helyes működését.

Információk a használt elektromos készülékek likvidálásáról (magánháztartások)

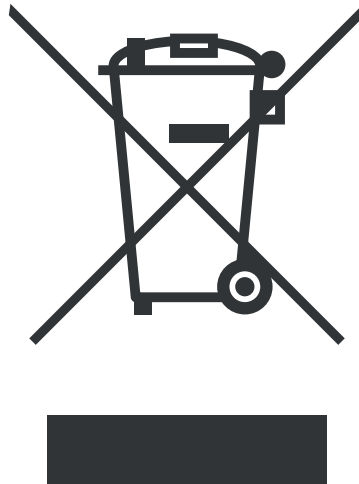

Ez az ikon a készüléken vagy a mellékelt iratokon arra figyelmeztet, hogy az elektrikus és elektronikus készülékek nem likvidálhatók a háztartási hulladékkal együtt.

A helyes feldolgozás, újítás és recikláció érdekében kérjük, szállítsa az ilyen készüléket egy megfelelő gyűjtőhelyre, ahol ingyen leadható. Néhány országban ezek a készülékek az eladónál is leadhatók, amennyiben egy új, hasonló terméket vásárol ott. A termékek helyes likvidálása értékes nyersanyagokat spórolhat meg, és megelőzheti az emberi egészségre és a környezetre való negatív kihatásokat, amelyek a hulladék helytelen likvidálása esetében következhetnek be. A helyi hivatal részletes információkkal szolgálhat a legközelebbi gyűjtőhelyet illetően.

A helytelen likvidálás az érvényes szabályok értelmében büntetendő.

Jogi személyek az EU keretén belül

Amennyiben használt elektrikus és elektromos készülékeket szeretne likvidálni, forduljon részletes információkért a helyi eladóhoz vagy közvetítőhöz.

Információk a likvidálásról az EU tagállamokon kívül

Ez az ikon csak az Európai Unióban érvényes. Amennyiben likvidálni szeretné ezt a készüléket, forduljon a helyi hivatalhoz vagy az eladóhoz, és kérjen tőle információkat a termék helyes likvidálásáról.

Opis delov

Minibar 28

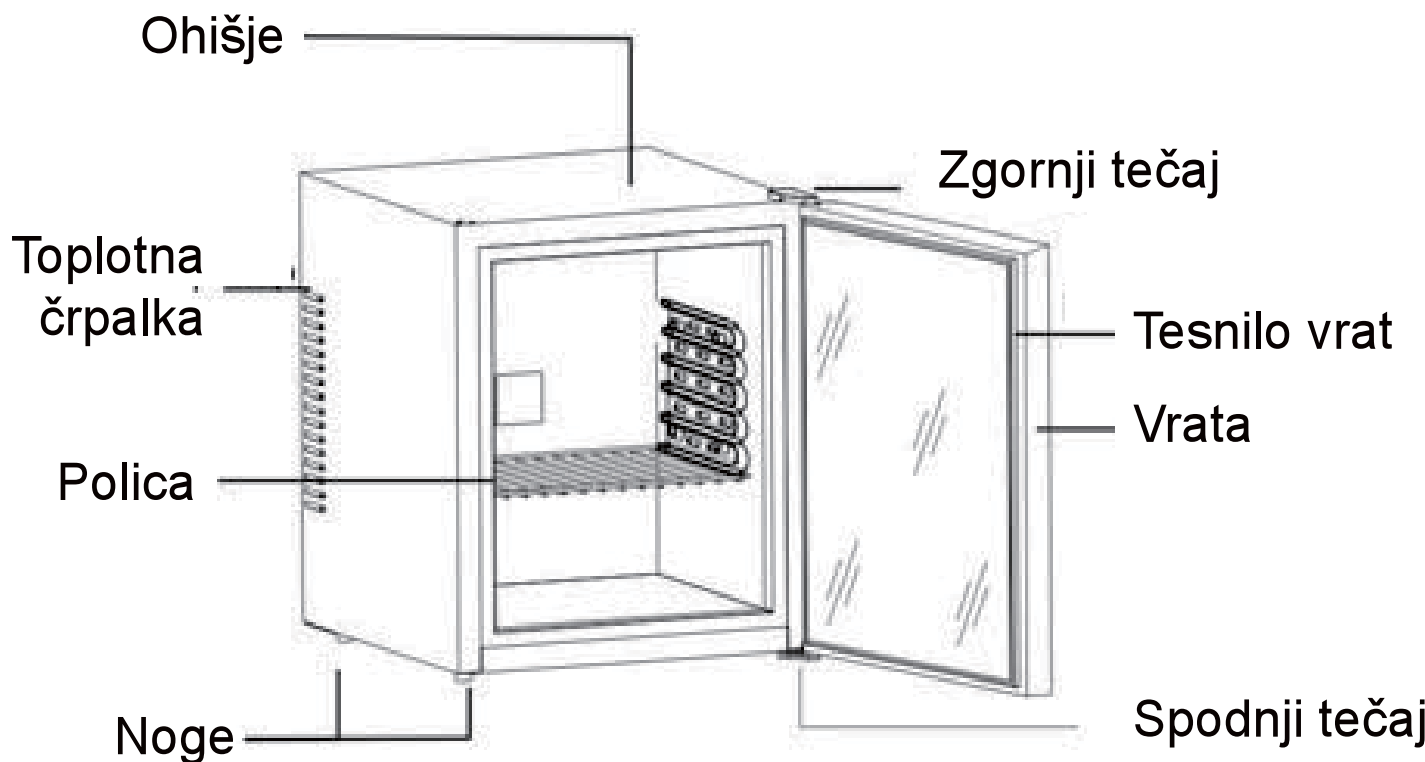

Minibar 40

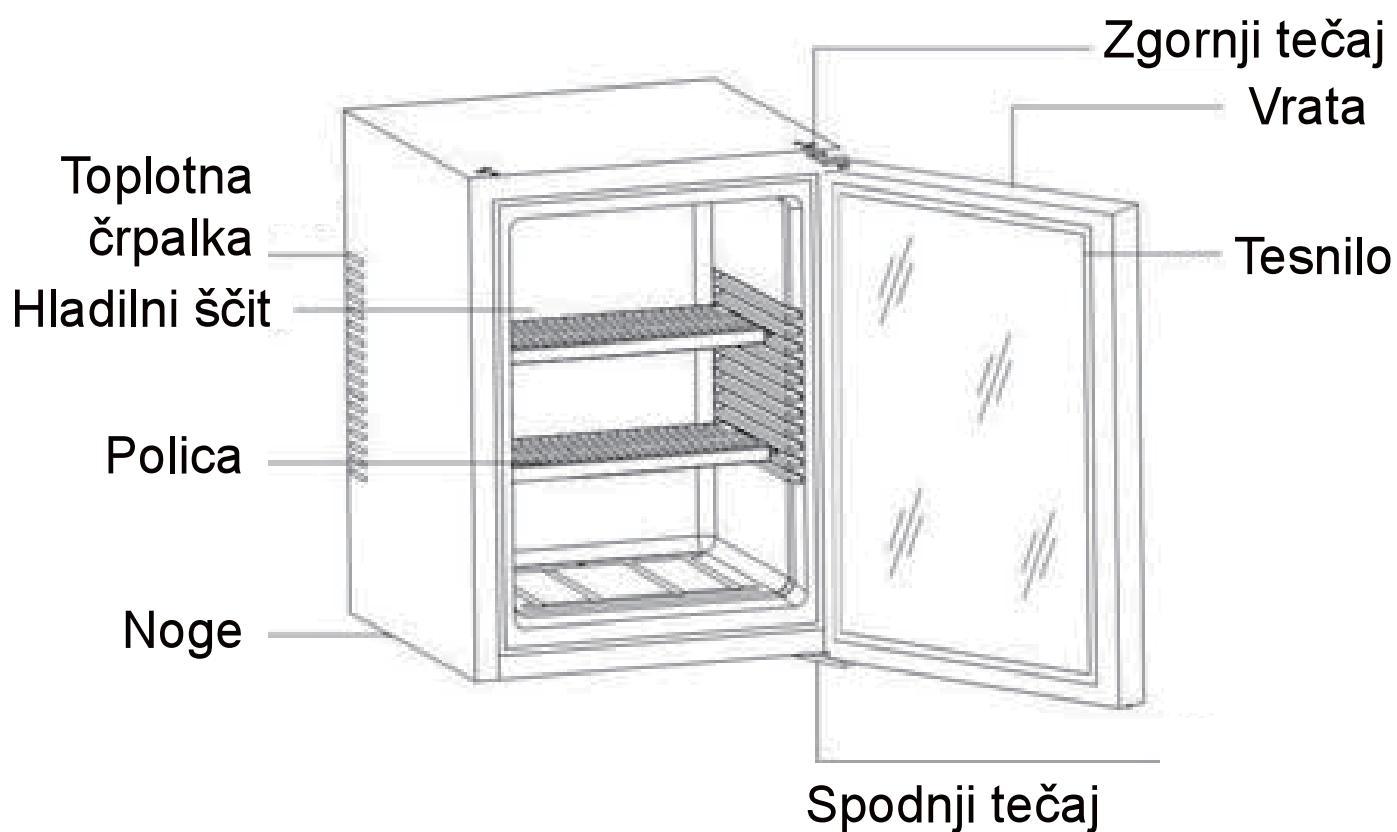

Upravljanje

Nastavitev temperature

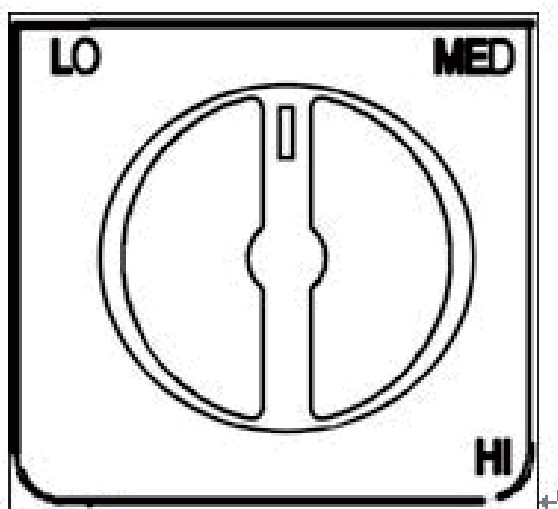

Uporaba regulatorja temperature

- Vaša naprava ima samo en gumb za nastavitev temperature. Regulator temperature se nahaja v zadnjem delu hladilnika.
- Za nastavitev notranje temperature prilagodite regulator glede na temperaturo okolice ali predvideno uporabo.
- Razpon nastavitve temperature je od položaja „HI“ (visoka) do „LO“ (nizka).

Navodila za uporabo

- Postavite aparat tako, da bi bila vtičnica lahko dostopna.
- Postavite aparat stran od neposredne sončne svetlobe.
- Ne postavljajte k virom toplote.
- Ne dajajte ga neposredno na tla. Postavite ga na ustrezno stojalo.

Pomembno:

- Aparat najbolje deluje pri temperaturi okolice 20-25 °C; Priporočamo, da hladilnik izklopite, če je temperatura okolice nižja od 10 °C.
- Po priključitvi na omrežje aparat pustite, da se hladi 2-3 ure, in šele nato dajte vanj pijačo.
- Pri tej vrsti aparata je prezračevanje zelo pomembno. Notranji PCB se hitro poškoduje, če zračenje ni zadostno; Obenem se krajša življenjska doba aparata.
- Če pride do uhajanja (kar vam pove neprijeten vonj): Takoj izklopite aparat.
B: Temeljito prezračite prostor.
C: Obrnite se na servisni center.
- Hladilnik ima samodejno odtaljevanje, zato ga ni treba odtaljevati ročno.

Električna priključitev

- Hladilnik mora biti priključen v pravilno ozemljeno električno vtičnico v skladu z veljavnimi lokalnimi predpisi;
- Preverite napetost in frekvenco na napisni tablici, ki je na bočni steni hladilnika.

Navodila za namestitev

Pri namestitvi te vrste hladilnika poskrbite za dobro prezračevanje, zato upoštevajte naslednje:

- Mora biti najmanj 200 cm^3 za zračenje.
- Razdalja med steno in hladilnikom mora biti vsaj 20 mm .
- Dno mora biti vsaj 50 mm od tal za pretok zraka.
- Pri prezračevanju je treba misliti na cel hladilni sistem.
- Naslednje slike prikazujejo načine namestitve:

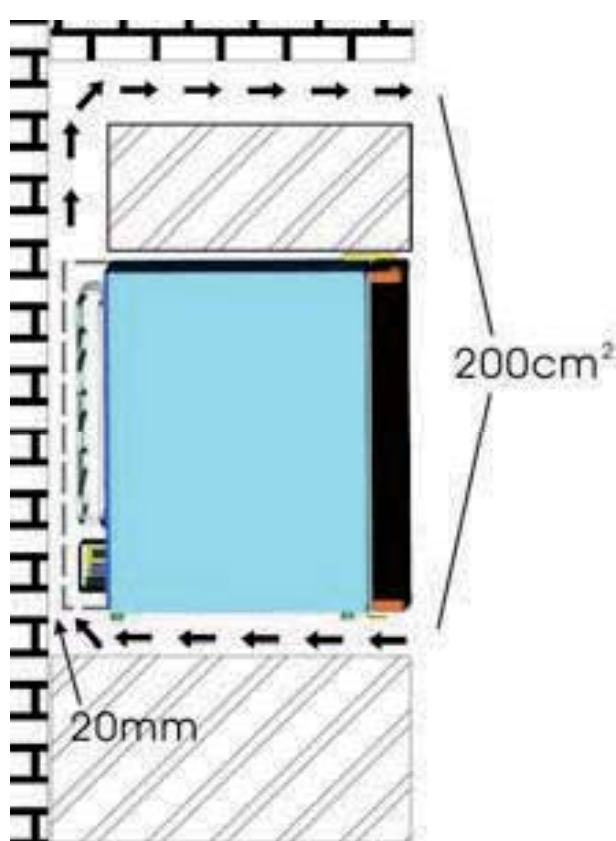
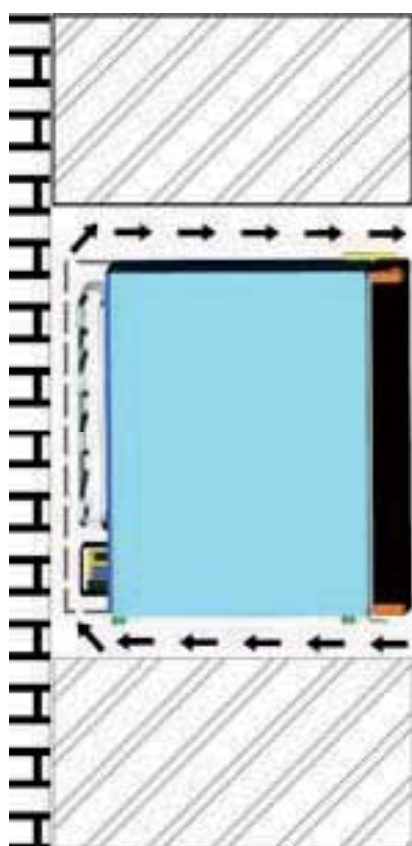
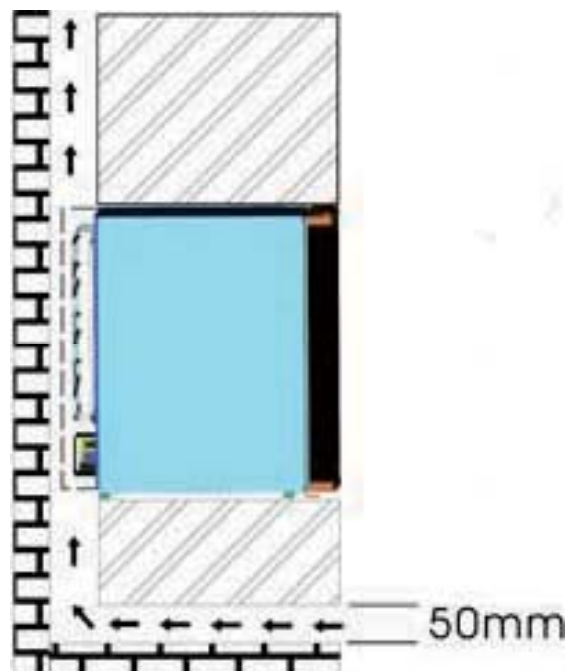
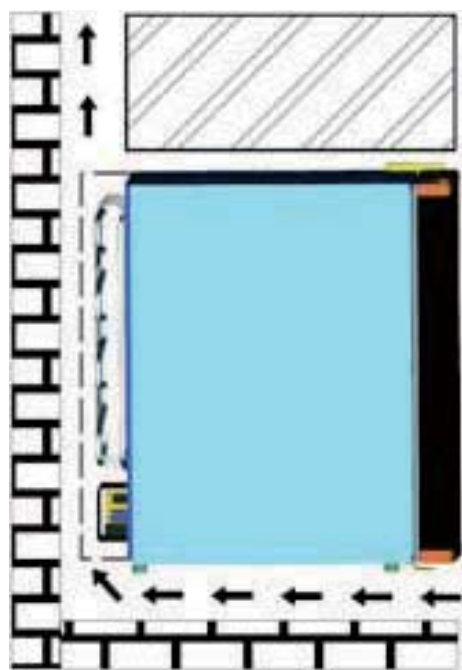

Sprememba smeri odpiranja vrat

Pri tem hladilniku lahko spremenite smer odpiranja vrat z leve oz. desne strani. Tovarniško je odpiranje nastavljeno z leve strani. Če želite spremeniti smer odpiranja, sledite naslednjemu postopku.

Vse tečaje lahko uporabite za odpiranje z leve ali desne, razen pri modelih MINIBAR 28 in MINIBAR 40, kjer najdete levi zgornji tečaj v paketu z dodatno opremo.

- Odvijte vijake iz desnega tečaja.
- Odstranite tečaj (zgornji in spodnji).
- Namestite vrata v pravilen položaj s tečaji, pritrdite z vijaki.

Odpravljanje težav

Težava	Možen vzrok
Hladilnik ne deluje.	Ni priključen. Pregorela varovalka ali izklopljen odklopnik.
Hlajenje ni zadostno.	Temperatura v prostoru je višja kot ponavadi. Pogosto odpiranje vrat. Vrata niso pravilno zaprta. Regulator temperature ni pravilno nastavljen. Tesnilo se ne prilega popolnoma. Hladilnik nima dovolj prostora za prezračevanje. Neustrezna napetost.
Luč ne gori.	Ni priključen. Pregorela varovalka ali izklopljen odklopnik. Pregorela LED.
Tresenje.	Preverite uravnoteženost aparata.
Vrata se ne zapirajo pravilno.	Hladilnik ne stoji vodoravno. Nepravilno nameščena vrata. Tesnilo je umazano. Police ali košare niso na svojem mestu.

Električna shema

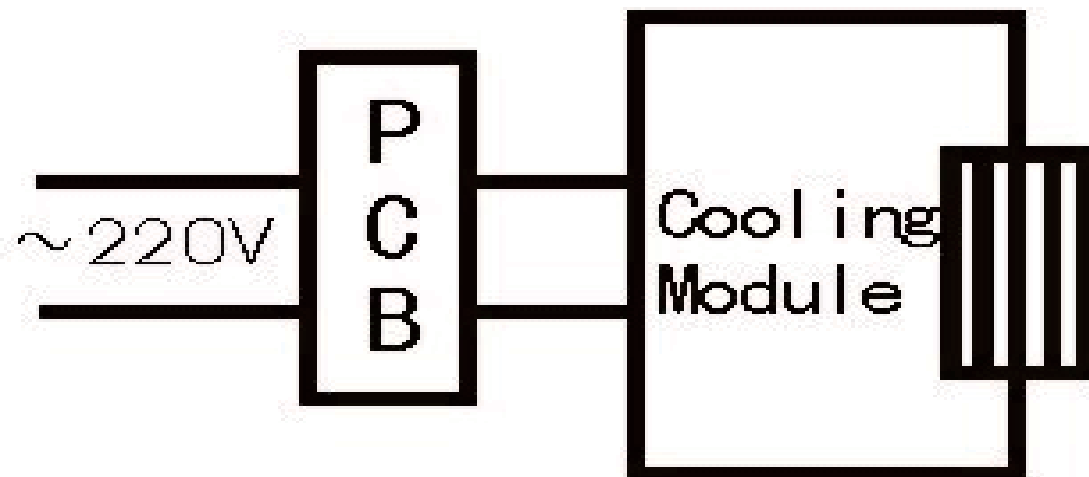

- Hladilnik mora stati na najhladnejšem mestu v prostoru, stran od virov toplote in neposredne sončne svetlobe.
- Preobremenitev hladilnika obremenjuje termoelektrični hladilni sistem.
- Omejite odpiranje vrat, vzemite iz hladilnika naenkrat čimveč živil in čimprej zaprite vrata.
- Ena od značilnosti termoelektričnih aparatov je čas, ki ga potrebujejo za obnovo temperature zaradi pogostega odpiranja in zapiranja vrat. Pri pogostem odpiranju vrat utegne biti potrebno čakati dalj časa, preden se temperatura vrne na normalno vrednost. To je za to vrsto aparata normalno.
- Tehnologija toplotne črpalke je zelo varčna. Je prijazna do okolja, ker ne vsebuje CFC plinov.

Tehnični podatki

Prostornina (litri)	MINIBAR 28	MINIBAR 40
Napetost (V)	220-240 / 120	
Frekvenca (Hz)	50-60	
Nazivna moč (W)	65	65
Mere (mm)	380 x 380 x 470	435 x 403 x 545
Mere embaliranega aparata (mm)	460 x 430 x 520	495 x 455 x 590
Neto teža (kg)	10.5	12
Bruto teža (kg)	12.5	14
Odobritev	CCC/CB/CE/EMC & LVD	

Garancijski rok in pogoji

Garancija za napravo je 24 mesecev od dneva nakupa izdelka. Garancija velja le, če je priloženo dokazilo o nakupu. Garancija vključuje zamenjavo ali popravilo delov naprave, ki so se poškodovali zaradi napak v proizvodnji naprave. Po poteku garancijskega roka je popravilo naprave plačljivo.

Proizvajalec ne odgovarja za škodo oz. poškodbe oseb ali živali, ki so nastale zaradi neprimerne uporabe naprave in neupoštevanja navodil za uporabo.

Omejitev

Vse pravice te garancije bodo z naše strani razveljavljene, če:

- je napravo uporabljala nepooblaščen oseb
- se je naprava nepravilno uporabljala, hranila ali prenašala.

Garancija ne krije poškodb zunanje podobe in podobnih škod, ki ne motijo normalnega delovanja.

Informacije o odlaganju odpadne električne opreme (zasebna gospodinjstva)

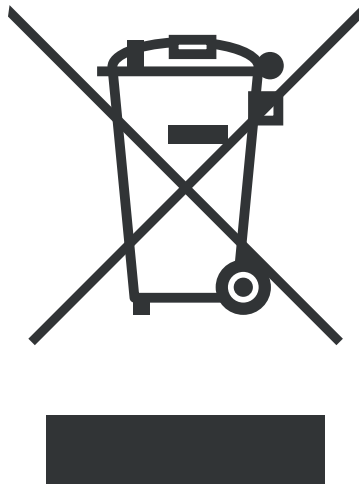

Ta simbol na izdelkih in/ali spremnih dokumentih pomeni, da rabljene električne in elektronske opreme ne smemo zavreči skupaj z drugimi gospodinjskimi odpadki. Za pravilno ravnanje, predelavo in reciklažo vas prosimo, da te izdelke brezplačno vrnete na določena zbirna mesta. V nekaterih državah je te izdelke mogoče vrniti neposredno prodajalcu ob nakupu podobnega novega izdelka.

S pravilnim odlaganjem teh izdelkov pomagata hraniti dragocene vire in preprečiti morebitne negativne učinke na zdravje ljudi in okolje, do katerih bi sicer zaradi nepravilnega ravnanja z odpadki lahko prišlo. Za več informacij o najbližjem zbirnem mestu se obrnite na lokalni urad. Za nepravilno odlaganje odpadkov so možne kazni v skladu z veljavno zakonodajo.

Za poslovne uporabnike v Evropski uniji

Če želite zavreči električno in elektronsko opremo, se za več informacij obrnite na lokalnega prodajalca ali dobavitelja.

Informacije o odlaganju v državah izven Evropske unije

Ta simbol velja samo v Evropski uniji. Če želite odstraniti to napravo, se obrnite na ustrezne organe lokalne skupnosti ali prodajalca in povprašajte po ustreznem načinu odstranitve.

Indication of Parts

Minibar 28

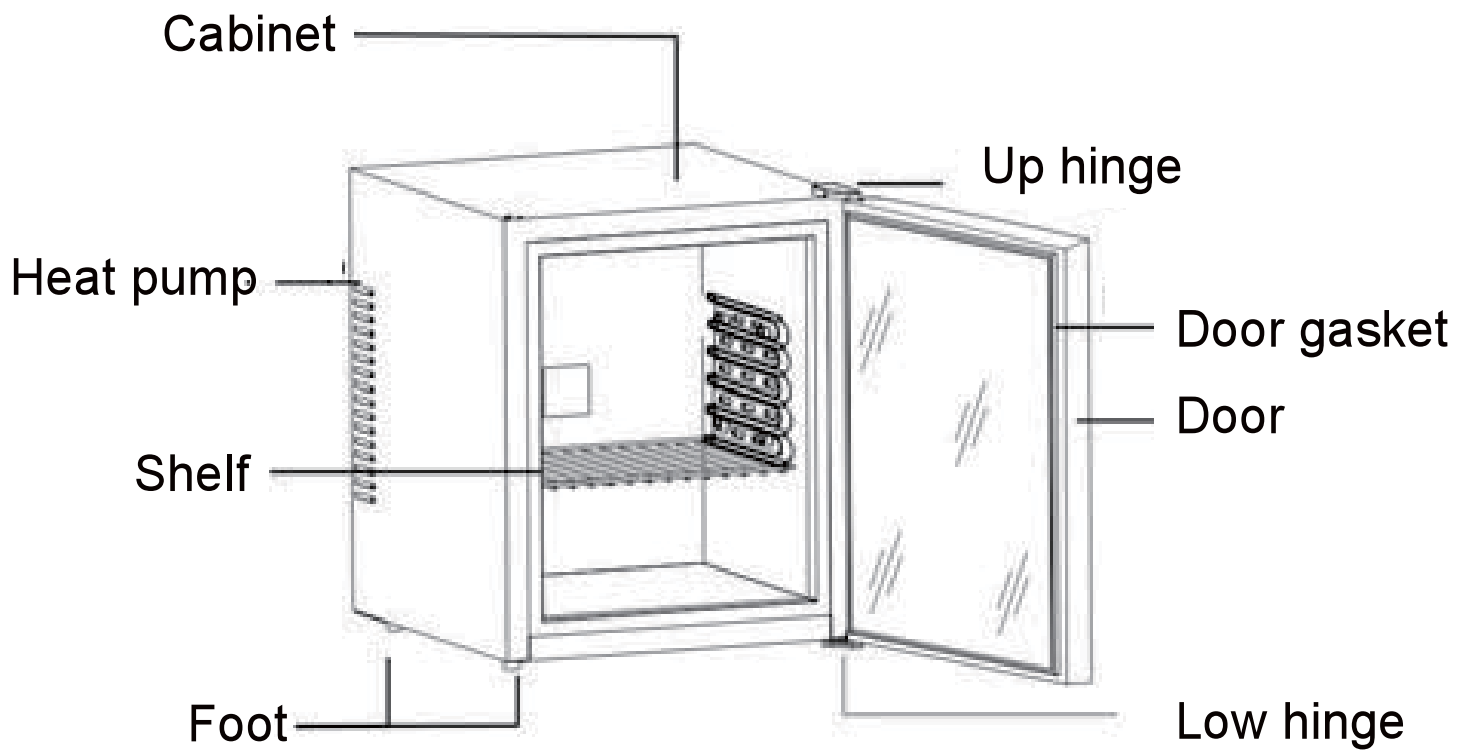

Minibar 40

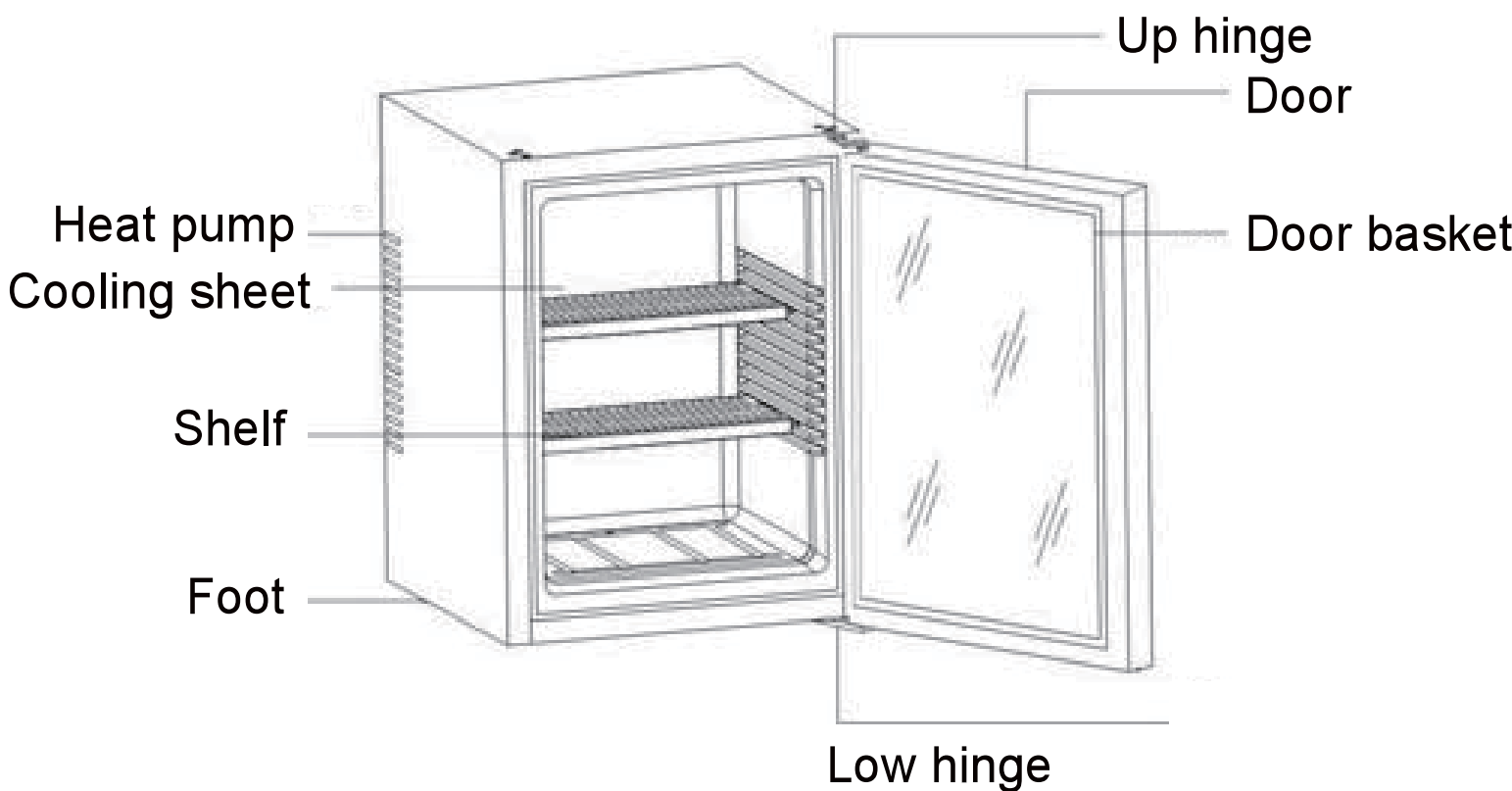

OPERATING YOUR REFRIGERATOR

Temperature Control

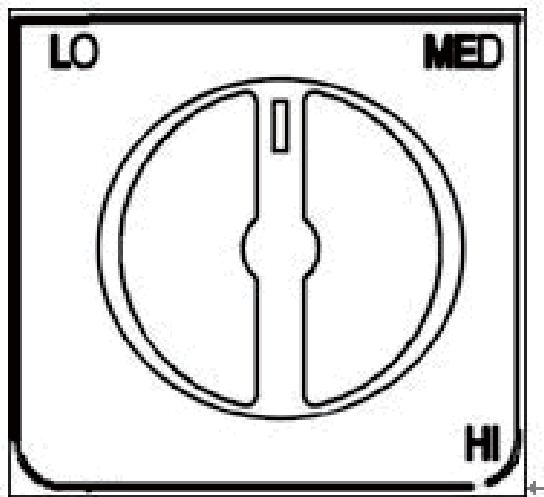

Setting the Temperature Control

- Your refrigerator has only one control for regulating the temperature. The temperature control is located at the rear of the refrigerator..
- To control the internal temperature, adjust the control knob according to the ambient temperature or purpose of use.
- The range of the temperature control is from position „HI” to “LO”.

Instruction for use

- Position your refrigerator so that the plug is accessible.
- Keep your refrigerator out of direct sunlight.
- Do not place next to heat generating appliance.
- Do not place directly on the ground. Provide suitable stand.

Very important

- The refrigerator will have better performance at ambient of 20-25 degree; We suggest the refrigerator be ambient temperature is lower than 10 degree.
- After plugging the appliance, allow the unit to cool down for 2-3 hours before placing beverage into the refrigerator compartment.
- Ventilation is very important for this kind thermoelectric refrigerator; The inside PCB will be broken easily if the ventilation is bad; It will also reduce the life of the refrigerator.
- If leakage occurs (which can be easily detected due to the unpleasant smell), please
 - A: Switch off the refrigerator immediately
 - B: Ventilate the room thoroughly
 - C: Call for after sales service department
- The refrigerator applies automatic defrosting system, so there is no need to defrost it manually.

Power supply

- The refrigerator must be connected to a properly earthed socket in line with relevant valid country regulations before operating;
- Check the data label (which is on the side of the refrigerator) for voltage and frequency corresponds to your local one; If not, don't plug your cable into the socket;

Installation instructions

When install a Heat pipe Refrigerator, ventilation should be considered seriously, please refer to the following:

- There should be left at least 200 cm^3 for ventilation
- The distance between wall and refrigerator side should be at least 20 mm.
- The bottom should be left at least 50 mm for air flowing air passing through must not be preheated.
- Entire cooling system should be considered in the ventilation.
- The following four pictures show four installation ways:

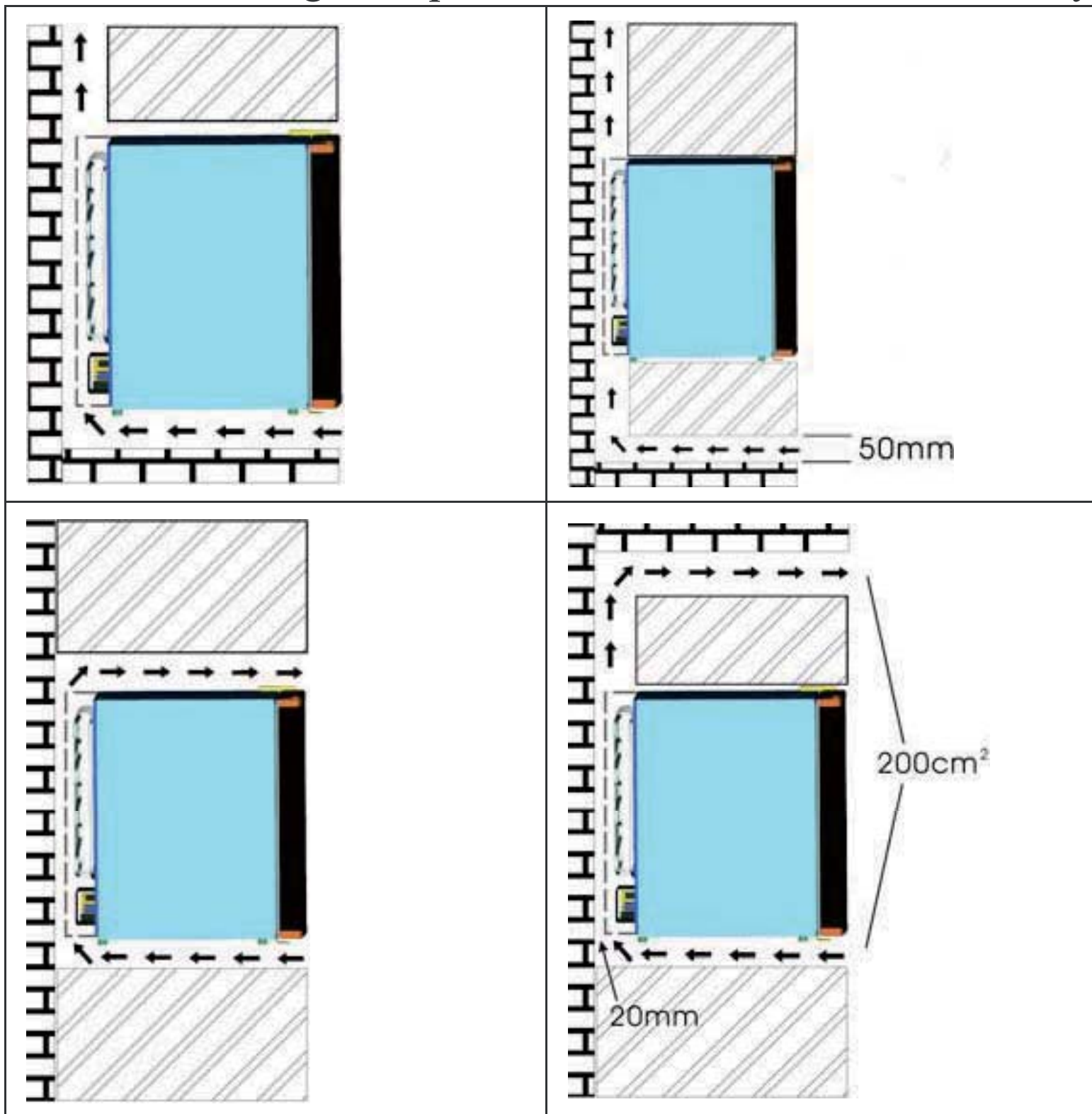

Changing the Swing Hinge

This refrigerator has the capability of the door opening from either the left or right side. The unit is delivered to you with the door opening from the left side. Should you desire to reverse the opening direction, please follow below instructions.

All the hinge can be used for left or right swing, except for model MINIBAR 28 and MINIBAR 40, please find an additional left upper hinge in the bag of the user manual for installation as bellow.

- Pull out the three screws from right hinge.
- Remove the hinge (upper and lower) away.
- Install the door in suitable position with hinges, use three self-screws to fix them.

Trouble Shooting Guide

PROBLEM	POSSIBLE CAUSE
Refrigerator does not operate.	Not plugged in. The circuit breaker tripped or a blown fuse.
Refrigerator is not cold enough.	The room temperature is hotter than normal. The door is opened too often. The door is not closed completely. The temperature control is not set correctly. The door gasket does not seal properly. The refrigerator does not have the correct clearances. Abnormal voltage.
The light does not work.	Not plugged in. The circuit breaker tripped or a blown fuse. The LED light has burned out.
Vibrations.	Check to assure that the refrigerator is level.
The door will not close properly.	The refrigerator is not level. The door was reversed and not properly installed. The gasket is dirty. The shelves, bins, or baskets are out of position.

Electric Diagram

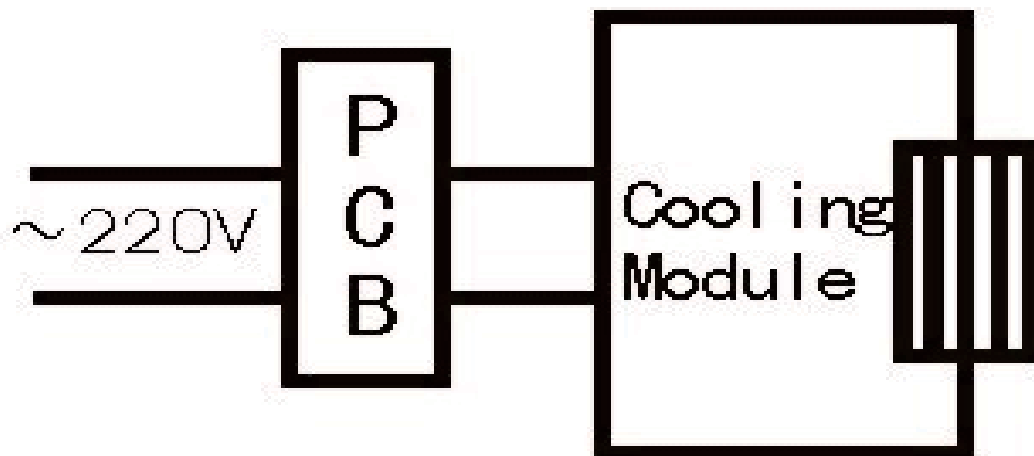

- The refrigerator should be located in the coolest area of the room, away from heat producing appliances, and out of the direct sunlight.
- Overloading the refrigerator forces the thermoelectric cooling system to run longer.
- Reduce door openings and extended searches, remove as many item as needed at one time, and close the door as soon as possible.
- One characteristic of heat-pipe units is the length of time it requires to recover from having the door opened and shut frequently. It may be necessary to wait longer for the temperature to return to its former level once the door has been opened for too long. This is normal for the type of unit.
- Heat-pipe technology costs just pennies to operate. It is environmentally friendly due to the lack of CFC's.

Specification Table

Net Capacity (liters)	MINIBAR 28	MINIBAR 40
Voltage (V)	220-240 / 120	
Frequency (Hz)	50-60	
Rated Power (W)	65	65
Dimension (mm)	380 x 380 x 470	435 x 403 x 545
Packing (mm)	460 x 430 x 520	495 x 455 x 590
Net Weight (kg)	10.5	12
Gross Weight (kg)	12.5	14
Approval	CCC/CB/CE/EMC & LVD	

DISPOSAL OF USED ELECTRICAL AND ELECTRONIC EQUIPMENT

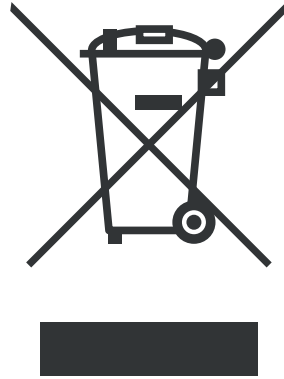

This symbol on products or original documents means that used electric or electronic products must not be added to ordinary municipal waste. For proper disposal, renewal and recycling hand over these appliances to determined collection points. Alternatively, in some European Union states or other European countries you may return your appliances to the local retailer when buying an equivalent new appliance. Correct disposal of this product helps save valuable natural resources and prevents potential negative effects on the environment and human health, which could result from improper waste disposal. Ask your local authorities or collection facility for more details. In accordance with national regulations penalties may be imposed for the incorrect disposal of this type of waste.

For business entities in European Union states

If you want to dispose of electric or electronic appliances, ask your retailer or supplier for the necessary information.

Disposal in other countries outside the European Union.

This symbol is valid in the European Union. If you wish to dispose of this product, request the necessary information about the correct disposal method from the local council or from your retailer.