

# CHLADNIČKA

## UŽIVATELSKÁ PŘÍRUČKA

**PHILCO**



*Famous for Quality the World Over*

**PTF 823**

**Vážený zákazníku,**

**Děkujeme vám za zakoupení produktu značky PHILCO. Aby vám váš nový spotřebič dobře sloužil, přečtěte si prosím pečlivě všechny pokyny v této uživatelské příručce.**

# OBSAH

ČÁST 1: BEZPEČNOSTNÍ INFORMACE A VAROVÁNÍ .....	2
ČÁST 2: POPIS SPOTŘEBIČE .....	5
ČÁST 3: OVLÁDACÍ PANEL .....	6
ČÁST 4: PRVNÍ POUŽITÍ A INSTALACE.....	7
ČÁST 5: KAŽDODENNÍ POUŽÍVÁNÍ .....	9
ČÁST 6: POSTUP OTOČENÍ OTEVÍRÁNÍ DVÍŘEK .....	10
ČÁST 7: INSTALACE DVEŘNÍ RUKOJETI.....	12
ČÁST 8: UŽITEČNÉ RADY A TIPY .....	13
ČÁST 9: ČIŠTĚNÍ A ÚDRŽBA.....	14
ČÁST 10: CO DĚLAT, KDYŽ .....	16
ČÁST 11: INFORMAČNÍ LIST .....	17

# ČÁST 1: BEZPEČNOSTNÍ INFORMACE A VAROVÁNÍ



Tento spotřebič splňuje požadavky následujících směrnic EU: LVD 2014/35/EU, EMC 2014/30/EU, 2009/125/ES, ES.643/2009 a 2002/96/ES

Z důvodu bezpečnosti a správnosti používání si prosím před instalací a prvním použitím tohoto spotřebiče pozorně přečtete tuto uživatelskou příručku, včetně rad a varování. Aby nedocházelo k zbytečným chybám a nehodám, je důležité zajistit, aby byli všichni uživatelé tohoto spotřebiče důkladně obeznámeni s jeho ovládáním a bezpečnostními funkcemi. Uschovejte tyto pokyny a zajistěte, aby v případě přemístění nebo prodeje zůstaly u tohoto spotřebiče, aby po celou dobu životnosti spotřebiče byly k dispozici informace o správném a bezpečném používání tohoto spotřebiče.

Aby nedošlo k ohrožení života nebo majetku, dodržujte bezpečnostní opatření uvedené v této uživatelské příručce. Výrobce není odpovědný za škody způsobené opomenutím.

## Bezpečnost dětí a dalších zranitelných osob

- Tento spotřebič mohou používat děti starší 8 let a osoby s omezenými fyzickými, smyslovými nebo duševními schopnostmi či nedostatkem zkušeností a znalostí, pokud jsou pod dozorem nebo byly poučeny o bezpečném používání spotřebiče a rozumějí nebezpečím hrozcím při nesprávném používání. Děti si nesmějí s tímto spotřebičem hrát. Čištění a údržbu nesmějí provádět děti bez dohledu dospělé osoby.
- Udržujte veškeré obalové materiály mimo dosah dětí, aby neohrozilo nebezpečí udušení.
- Před likvidací tohoto spotřebiče vytáhněte zástrčku ze zásuvky, odřežte přípojovací kabel (co nejbliže ke spotřebiči) a odstraňte dvířka, abyste zabránily úrazu hrajících si dětí elektrickým proudem nebo jejich uzavření v tomto spotřebiči.
- Pokud má tento spotřebič s magnetickým těsněním dvířek nahradit starší zařízení opatřené na dvířkách nebo krytu zámkem s pružinovou západkou, zajistěte, aby byl před likvidací starého zařízení zámek s pružinovou západkou vyřazen z činnosti. Tím zabráníte tomu, aby se z tohoto zařízení stala životu nebezpečná past pro děti

## Obecná bezpečnost

### **VAROVÁNÍ!**

***Tento spotřebič je určen pro použití v domácnosti nebo podobných prostor, jako jsou:***

- zaměstnanecké kuchyňky v obchodech, kancelářích a na dalších pracovištích;
- farmy a prostory využívané klienty hotelů, motelů a dalších obytných prostor;
- ubytovací zařízení typu „pokoj se snídaní“;
- catering a podobné neprodejní použití
- **VAROVÁNÍ** – Uvnitř tohoto spotřebiče neskladujte výbušné látky, jako například spreje s hořlavým obsahem.
- **VAROVÁNÍ** – Pokud dojde k poškození napájecího kabelu, musí být vyměněn výrobcem, servisním technikem nebo podobně kvalifikovanou osobou, aby nedošlo k úrazu.
- **VAROVÁNÍ** – Větrací otvory v krytu spotřebiče nebo (v případě vestavby) v kuchyňské lince neblokuje.
- **VAROVÁNÍ** – Proces odmrazování neurychlujte žádnými mechanickými nebo jinými prostředky s výjimkou těch, které jsou doporučeny výrobcem.
- **VAROVÁNÍ** – Nepoškozujte chladicí okruh.

- **VAROVÁNÍ** – Uvnitř úložných prostor tohoto spotřebiče nepoužívejte elektrická zařízení, pokud tak není přímo doporučeno výrobcem.
- **VAROVÁNÍ** – Chladivo a plnicí plyn pro výrobu izolace jsou hořlavé. Likvidaci tohoto spotřebič provedte vyhradně v oficiálním sběrném dvoře. Nevystavujte působení ohně.

## Chladivo

V chladicím okruhu tohoto spotřebiče se používá chladivo izobuten (R600a), což je zemní plyn s vysokou úrovní kompatibility s životním prostředím, který je nicméně hořlavý. Během přepravy a instalace tohoto spotřebiče zajistěte, aby nedošlo k poškození žádné části chladicího okruhu. Chladivo (R600a) je hořlavé.



### Upozornění: nebezpečí požáru

Pokud dojde k poškození chladicího okruhu:

- Nepoužívejte otevřený oheň a prostředky pro zapalování.
- Důkladně vyvětrejte místnost, ve které je spotřebič umístěn.

Jakákoli změna specifikací nebo úprava tohoto produktu je nebezpečná.

Jakékoli poškození kabelu může způsobit zkrat, požár nebo úraz elektrickým proudem.



### Elektrická bezpečnost

1. Napájecí kabel je zakázáno prodlužovat.
2. Zajistěte, aby zástrčka napájecího kabelu nebyla rozmáčknutá nebo poškozená. Rozmáčknutá nebo poškozená zástrčka napájecího kabelu by se mohla přehřát a způsobit požár.
3. Zajistěte, aby zůstal volný přístup k síťové zástrčce spotřebiče.
4. Netahejte za napájecí kabel.
5. Pokud je zásuvka napájecího kabelu uvolněná, nepřipojujte do ní zástrčku. Jinak hrozí nebezpečí úrazu elektrickým proudem nebo požáru.
6. Je zakázáno používat tento spotřebič bez krytu žárovky vnitřního osvětlení.
7. Tato chladnička je určena pouze pro napájení jednofázovým střídavým proudem a napětím 220~240V/50Hz. Pokud je kolísání napětí v místě používání tak velké, že napětí překračuje výše uvedený rozsah, připojte k chladničce z bezpečnostních důvodů střídavý automatický regulátor napětí s výkonem minimálně 350 W. Chladnička musí být zapojena do samostatné zásuvky, nikoliv do zásuvky společné s jinými spotřebiči. Její zástrčka musí pasovat do uzemněné zásuvky.

## Každodenní používání

- Neskladujte v tomto spotřebiči hořlavé plyny nebo tekutiny. Jinak hrozí nebezpečí výbuchu.
- Nepoužívejte v tomto spotřebiči žádná elektrická zařízení (např. elektrická zařízení na výrobu zmrzliny, mixéry apod.).
- Při odpojování ze zásuvky vytahujte ze síťové zásuvky vždy zástrčku; nikdy netahejte za kabel.
- Nepokládejte do blízkosti plastových částí tohoto spotřebiče horké předměty.
- Předem zabalené zmrazené potraviny skladujte podle pokynů výrobců těchto zmrazených potravin.
- Je nutno striktně dodržovat doporučení pro skladování od výrobců spotřebičů. Viz příslušné pokyny pro skladování.
- Do mrazicího prostoru neukládejte nápoje syčené oxidem uhličitým nebo šumivé nápoje, protože vytvářejí tlak na nádobu, která může vybuchnout a způsobit následné poškození tohoto spotřebiče.
- Zmrazené potraviny mohou v případě konzumace hned po vyjmutí z prostoru mrazničky způsobit popálení mrazem.
- Nestavte tento spotřebič na přímé sluneční světlo.

- Udržujte hořící svíčky, lampy a další předměty s otevřeným ohněm mimo dosah spotřebiče, aby nedošlo k požáru spotřebiče.
- Tento spotřebič je určen pro skladování potravin nebo nápojů v běžné domácnosti, jak je uvedeno v této příručce.
- Tento spotřebič je těžký. Při jeho přemísťování dbejte zvýšené opatrnosti.
- Pokud jsou vaše ruce mokré nebo vlhké, nevytahujte potraviny z prostoru mrazničky a ani se jich nedotýkejte, jinak byste si mohli poškodit pokožku nebo se popálit mrazem.
- Na základnu, zásuvky, dvířka apod. nikdy nestoupejte a nepoužívejte je jako podpěry.
- Zmrazené potraviny nesmí být pro rozmrazení znovu zmrazovány.
- Nekonzumujte ledové nanuky nebo kostky ledu přímo z mrazničky, jinak si můžete popálit ústa a rty mrazem.

## Údržba a čištění

- Před údržbou vypněte spotřebič a odpojte síťovou zástrčku ze síťové zásuvky.
- Pro čištění tohoto spotřebiče nepoužívejte kovové předměty, parní čističe, éterické oleje, organická rozpouštědla nebo čisticí prostředky s brusným účinkem.
- Pro odstranění námrazy z tohoto spotřebiče nepoužívejte ostré předměty. Používejte plastovou škrabku.

## Důležité upozornění pro instalaci!

- Při připojování ke zdroji elektrické energie postupujte striktně podle pokynů v této příručce.
- Vybaťte spotřebič a zkontrolujte, zda není poškozen. Pokud je spotřebič poškozen, nepřipojujte jej. Případné škody ihned oznamte svému prodejci. V takovém případě nevyhazujte obalové materiály.
- Před připojením spotřebiče doporučujeme počkat nejméně čtyři hodiny, aby mohl olej stéct zpět do kompresoru.
- Kolem spotřebiče je nutno zajistit dostatečnou cirkulaci vzduchu, jinak může dojít k přehřátí. Aby bylo zajištěno dostatečné odvětrávání, postupujte podle pokynů pro instalaci.
- Tam, kde je to možné, by měla být zadní část tohoto spotřebiče v dostatečné vzdálenosti od stěny, aby nedošlo k dotyku nebo zachycení horkých dílů (kompresor, kondenzátor) a nebezpečí požáru. Postupujte podle pokynů pro instalaci.
- Tento spotřebič nesmí být stavěn do blízkosti radiátorů nebo sporáků.
- Po instalaci spotřebiče musí síťová zástrčka zůstat dostupná.

## Opravy

- Jakékoli elektrikářské práce vyžadované pro opravu tohoto spotřebiče musí být provedeny kvalifikovaným elektrikářem nebo jinou kompetentní osobou.
- Tento produkt musí být opraven autorizovaným servisním střediskem a musí být použity pouze originální náhradní díly.

<sup>1)</sup> Pokud spotřebič obsahuje beznámrazovou technologii Frost Free.

<sup>2)</sup> Pokud spotřebič obsahuje prostor mrazničky.

## ČÁST 2: POPIS SPOTŘEBIČE

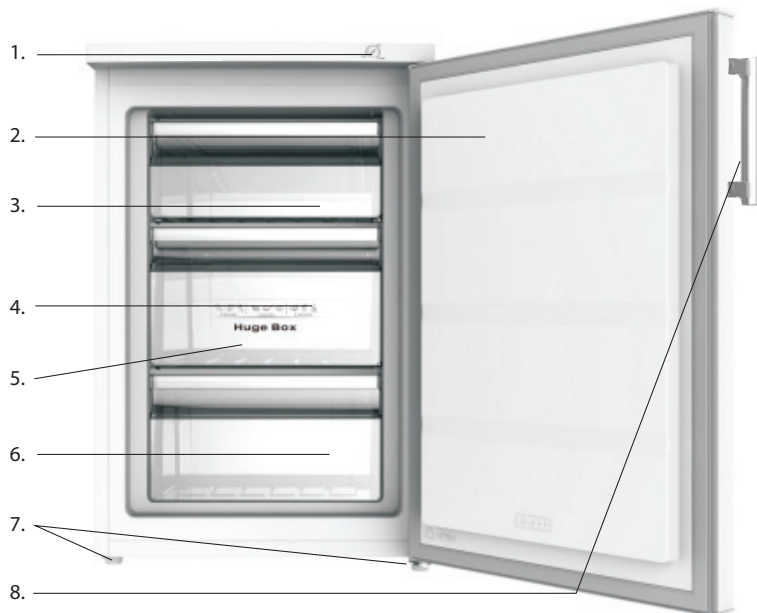

### Pohled na spotřebič

1. Regulátor teploty
2. Dvířka
3. Horní zásuvka v mrazničce
4. Prostřední zásuvka v mrazničce
5. Zásobník na led
6. Spodní zásuvka v mrazničce
7. Nastavitelné nožky
8. Dveřní rukojeť (jen některé modely)

### **POZNÁMKA:**

**Z důvodu neustálého zdokonalování našich produktů se může vaše chladnička mírně lišit od popisu v tomto návodu k obsluze, avšak funkce a způsoby používání zůstávají stejné.**

## ČÁST 3: OVLÁDACÍ PANEL

### Zapnutí a regulace teploty

Zapojte zástrčku napájecího kabelu do elektrické zásuvky s ochranným uzemněním. Ovladač teploty je umístěn v horní části prostoru mrazničky.

#### Nastavení termostatu

Ovládací prvek termostatu umístěný na ovládacím panelu reguluje teplotu uvnitř mrazničky.

- Poloha „Cold“ (Studená)
- Poloha „Mid“ (Střední)
- Poloha „Colder“ (Nejnižší teplota)

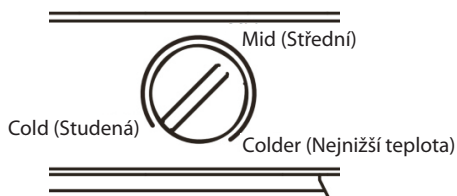

Teplotu ovlivňuje:  
pokojeová teplota;  
četnost otevírání dvířek;  
množství uskladněných potravin;  
umístění spotřebiče.

**Důležité!** Za normálních okolností vám doporučujeme vybrat nastavení „Mid“ (Střední teplota); pokud vyžadujete vyšší nebo nižší teplotu, otočte prosím ovladač na nastavení vyšší nebo nižší teploty. Když otočením ovladače nastavíte nižší teplotu, uspoříte více energie. V opačném případě bude spotřeba energie vyšší.

**Důležité!** Kombinace vysoké teploty okolí (např. za horkých letních dnů) a nastavení nejnižší teploty na regulátoru teploty (poloha „Colder“) může způsobit nepřetržitý chod kompresoru!

**Důvod:** Pokud je okolní teplota vysoká, musí kompresor nepřetržitě běžet, aby udržel nízkou teplotu ve spotřebiči.



## ČÁST 4: PRVNÍ POUŽITÍ A INSTALACE

### Čištění před použitím

- Před prvním použitím tohoto spotřebiče umyjte interiér a všechno vnitřní příslušenství vlažnou vodou s neutrálním mýdlem, aby byl odstraněn typický zápach nového produktu; pak vše důkladně vysušte.

### Umístění instalace

#### **VAROVÁNÍ!**

**Před instalací si pozorně přečtěte tyto pokyny pro vaši bezpečnost a správné používání tohoto spotřebiče.**

- Umístěte spotřebič mimo dosah zdrojů tepla, jako například kamen, radiátorů, přímého slunečního světla apod.
- Maximální výkon a bezpečnost jsou zaručeny při zachování správné vnitřní teploty pro příslušnou třídu jednotky uvedené na typovém štítku.
- Tento spotřebič funguje správně v třídách N až T.  
Pokud je tento spotřebič delší dobu ponechán při teplotách mimo uvedený rozsah, nemusí fungovat správně.

Klimatická třída	Teplota okolí
SN	+10 °C až +32 °C
N	+16 °C až +32 °C
ST	+16 °C až +38 °C
T	+16 °C až +43 °C

**Důležité!** Správné odvětrávání kolem mrazničky je nezbytné pro zajištění rozptýlu tepla a vysoké účinnosti a nízké spotřeby energie. Kolem mrazničky by měl být dostatek volného místa. Doporučujeme ponechat mezi zadní stěnou mrazničky a zdí minimálně 75 mm prostoru, po obou stranách minimálně 100 mm prostoru, nad horní částí minimálně 100 mm prostoru a volný prostor vpředu, aby bylo možno dvířka otevřít pod úhlem 160°.

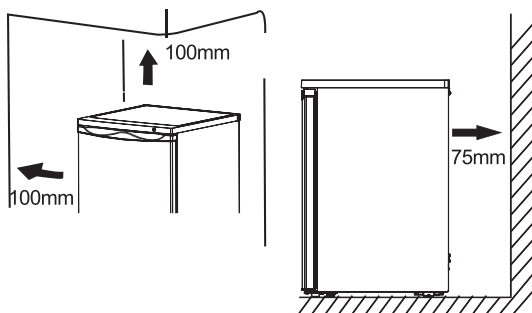

- Spotřebič nesmí být vystaven působení deště. Musí být umožněna dostatečná cirkulace vzduchu v zadní dolní části spotřebiče, protože nedostatečná cirkulace vzduchu může ovlivnit výkon. Vestavěné spotřebiče by měly být umístěny mimo zdroje tepla, jako jsou například ohřívací jednotky a přímé sluneční světlo.

## Vyrovnání

- Spotřebič by měl být vyrovnan, aby nedocházelo k vibracím. Aby byl spotřebič vyrovnan, mělo by stát ve vzpřímené poloze a obě nastavitelné nožky by měly být v pevném kontaktu s podlahou. Rovinu můžete rovněž nastavit šroubováním příslušných nastavitelných nožek na přední straně (pomocí prstů nebo vhodného klíče).

## Elektrické zapojení

### **POZOR!**

***Jakékoli elektrická práce vyžadované při instalaci tohoto spotřebiče musí být provedeny kvalifikovanou nebo kompetentní osobou.***

### **VAROVÁNÍ!**

***Tento spotřebič musí být uzemněný. V případě, že nejsou dodržena tato bezpečnostní opatření, nenes výrobce žádnou odpovědnost.***

# ČÁST 5: KAŽDODENNÍ POUŽÍVÁNÍ

## Příslušenství<sup>1)</sup>

### Zásuvky mrazničky

- Pro skladování zmrazených potravin.

### Zásobník na led

- Pro výrobu ledu a skladování ledových kostek.

### Prostor pro zmrazené potraviny<sup>2)</sup>

- Pro mrazení čerstvých potravin, skladování zmrazených potravin a dlouhodobé ukládání hluboce zmrazených potravin.

### Rozmrazení potravin<sup>2)</sup>

- V prostoru chladničky
- Při pokojové teplotě
- V mikrovlnné troubě
- V běžné nebo horkovzdušné troubě
- Jednou rozmrazené potraviny by neměly být s výjimkou speciálních případů znovu zmrazovány

<sup>1)</sup> Pokud spotřebič obsahuje příslušné příslušenství a funkce.

<sup>2)</sup> Pokud spotřebič obsahuje prostor mrazničky.

## ČÁST 6: POSTUP OTOČENÍ OTEVÍRÁNÍ DVÍŘEK

Stranu, na kterou se dvířka otvírají, můžete změnit z pravé strany (jak je dodáno výrobcem) na levou, pokud to umístění spotřebiče umožňuje. Potřebné nástroje:

1. Nástrčný šroubovák 8 mm



2. Křížový šroubovák



3. Špachtle nebo šroubovák s tenkým hrotem



### Postup otočení otvírání dvířek

1. Postavte mrazničku, odstraňte dva šrouby v zadní části horního krytu, pak zvedněte horní kryt a položte jej na měkký povrch, aby nedošlo k poškrábání.

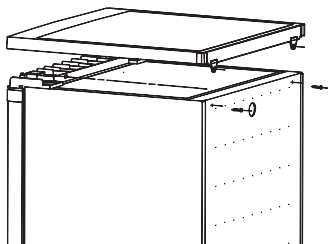

2. Odstraňte čtyři šrouby podle následujícího obrázku. Zvedněte střed horního závěsu a položte jej na bezpečné místo.

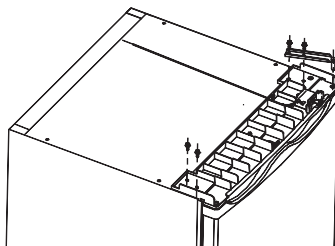

3. Zvedněte dvířka a položte je na měkký povrch, aby nedošlo k poškrábání. Odstraňte obě nastavitelné nožky a odšroubováním šroubů odstraňte konzolu dolního závěsu. Pak je přeneste na druhou stranu.

**POZNÁMKA:**

**Před otočením musíte přesunout osu závěsu z otvoru ① do ②.**

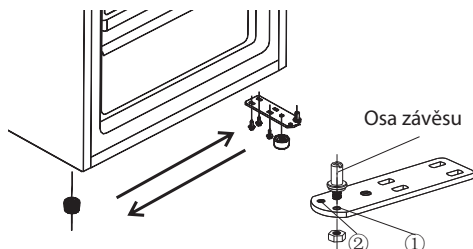

4. Nastavte dvířka na nové místo a ujistěte se, že kolík vstupuje do pouzdra v dolní části rámu. Nainstalujte zpět kryt umístěním středu horního závěsu do otvoru horních dvířek a zajistěte jej pomocí 2 šroubů. Umístěte zpět další 2 šrouby na další stranu.

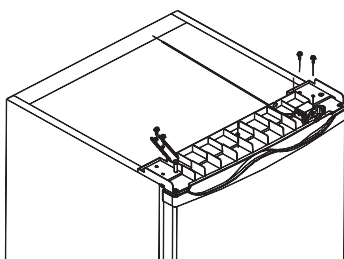

5. Nasadte na mrazničku horní kryt. Dotáhněte 2 šrouby v zadní části horního krytu.

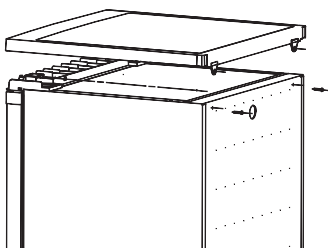

**VAROVÁNÍ!**

**Při výměně strany otevírání dvířek nesmí být spotřebič připojen k síťovému napájení. Před zahájením prací odpojte zástrčku ze síťové zásuvky.**

## ČÁST 7: INSTALACE DVEŘNÍ RUKOJETI

Pokud je k vašemu spotřebiči dodána v samostatném sáčku dveřní rukojeť, můžete ji nainstalovat následujícím způsobem.

1. Odstraňte šroub na dvířkách. Ponechte nebo nainstalujte kryty šroubů na straně se závěsem.

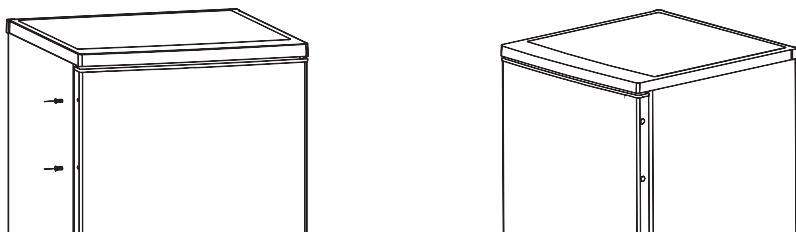

2. Vyrovnajte otvor rukojeti s dvířky a pak připevněte šroub, který jste odstranili z dvířek, aby se rukojeť pevně připevnila na dvířka.

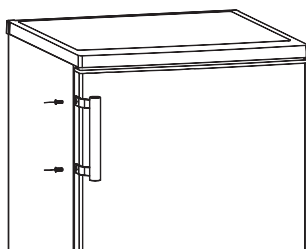

## ČÁST 8: UŽITEČNÉ RADY A TIPY

### Hluk během provozu

**Cvakání** – Cvakání může být slyšet při každém zapnutí nebo vypnutí kompresoru.

**Brum** – Během provozu kompresoru může být slyšet brum.

**Bublání** – Bublání nebo šplouchání může být slyšet při vtékání chladiva do tenkých trubek.

**Šplouchání** – Tento zvuk můžete uslyšet i krátce po vypnutí kompresoru.

### Tipy na úsporu energie

- Neinstalujte tento spotřebič do blízkosti sporáků, radiátorů nebo jiných zdrojů tepla.
- Omezte čas otevření spotřebiče na minimum.
- Nenastavujte nižší teplotu, než je nutné.
- Zajistěte, aby byly boční stěny a zadní stěna spotřebiče v příslušné vzdálenosti od stěny. Postupujte podle pokynů pro instalaci.
- Pokud obrázek zobrazuje správnou kombinaci zásuvek, zásuvky na ovoce a zeleninu, a polic, nemějte tuto kombinaci, neboť by se to projevilo zvýšením spotřeby energie.

### Tipy pro mrazení

- Při prvním zapnutí nebo po delší době nepoužívání. Před vložením potravin do tohoto prostoru ponechte spotřebič běžet alespoň 2 hodiny na vyšší nastavení.
- Připravte potraviny na malé části, rychleji dojde k jejich kompletnímu zmrazení a budete pak moci rozmrazit vždy jen potřebné množství.
- Zabalte potraviny do hliníkové fólie nebo polyethylenu (igelitu) a ujistěte se, že jsou balíčky vzduchotěsné.
- Nedovolte, aby se čerstvé nezmrazené potraviny dotýkaly již zmrazených potravin - zamezíte tak zvýšení teploty již zmrazených potravin.
- Zmrazené produkty, pokud jsou konzumovány ihned po vyjmutí z prostoru mrazničky, mohou způsobit popálení kůže mrazem.
- Doporučujeme označit datem každý balíček s potravinami, abyste měli přehled o době skladování.

### Tipy pro skladování zmrazených potravin

- Ujistěte se, že komerčně zamrazené potraviny byly skladovány za správných podmínek.
  - Jednou rozmrazené potraviny se mohou velmi rychle zkazit a nesmějí být znovu zmrazeny.
  - Neskladujte zmrazené potraviny déle, než uvádí výrobce těchto potravin na jejich obalu.
- Poznámka: Pokud má spotřebič příslušné příslušenství a funkce.

## ČÁST 9: ČIŠTĚNÍ A ÚDRŽBA

Z hygienických důvodů byste měli interiér spotřebiče, včetně vnitřního příslušenství, pravidelně čistit. Tento spotřebič byste měli čistit a pečovat o něj alespoň každé dva měsíce.

### **VAROVÁNÍ!**

**Nebezpečí úrazu elektrickým proudem!**

- Během čištění nesmí být tento spotřebič připojen do síťové zásuvky. Před čištěním spotřebič vypněte a vytáhněte zástrčku ze síťové zásuvky, a vypněte a deaktivujte jistič a pojistku.

### **POZNÁMKA!**

- *Před čištěním vyjměte potraviny ze spotřebiče. Uložte je na chladném místě, dobře zakryté.*
- *Nikdy tento spotřebič nečistěte parním čističem. V elektrických součástech by se mohla nahromadit vlhkost.*
- *Horká pára by mohla způsobit poškození plastových dílů.*
- *Éterické oleje a organická rozpouštědla, např. citronová šťáva nebo šťáva z pomerančové kůry, kyselina máslná a čisticí prostředky obsahující kyselinu octovou, mohou poškodit plastové díly. Takové látky nesmí přijít do kontaktu s díly tohoto zařízení.*
- *Nepoužívejte čisticí prostředky s brusným účinkem.*
- *Spotřebič a vnitřní příslušenství očistěte hadříkem a vlažnou vodou. Můžete také použít komerčně dostupné čisticí prostředky na mytí nádobí.*
- *Po čištění omyjte čistou vodou a vysušte utěrkou na nádobí.*
- *Akumulace prachu u kondenzátoru zvyšuje spotřebu energie; jednou za rok očistěte kondenzátor v zadní části spotřebiče jemným kartáčem nebo vysavačem. (Pouze pro produkt s vnějším kondenzátorem.)*
- *Zkontrolujte odtokový otvor pro vodu na zadní stěně prostoru chladničky.*
- *Ucpaný odtokový otvor uvolněte například pomocí jemného kolíku; dávejte pozor, abyste nepoškodili skříňku ostrými předměty.*
- *Po kompletním vysušení uveďte spotřebič zpět do provozu.*

## Odmrazování

### Odmrazování v prostoru pro ukládání zmrazených potravin

- Odmrazování prostoru mrazničky je nutné provést ručně. Před odmrazováním vyjměte potraviny.
- Vytáhněte zásobník na led a zásuvky ven nebo je dočasně položte do prostoru pro čerstvé potraviny.
- Ponechte dvířka chladničky otevřená, dokud se led a námraza zcela nerozpustí a neshromáždí v dolní části mrazícího prostoru. Utřete vodu pomocí jemného hadříku.
- Pro urychlení procesu odmrazování můžete položit do prostoru mrazničky misku s teplou vodou (přibližně 50 °C) a seškrábnout led a námrazu pomocí odmrazovací špachtle. Poté, co tak učiníte, nezapomeňte nastavit ovladač regulátoru teploty do původní polohy.
- Nedoporučujeme ohřívat prostor mrazničky přímo horkou vodou nebo vysoušečem vlasů, aby nedošlo k deformaci vnitřního pláště.



- Dále nedoporučujeme seškrabávat led a námrazu nebo oddělovat potraviny přimrzlé k nádobám ostrými nebo dřevěnými nástroji, abyste nepoškodili vnitřní plášť nebo povrch výparníku.

**POZNÁMKA!**

***Tento spotřebič by měl být odmrazován alespoň jednou za měsíc. Pokud byla během jeho používání otevřena dvířka v extrémně vlhkém prostředí, doporučujeme odmrazovat každé dva týdny.***

## **Vyřazení spotřebiče z provozu**

- Vyprázdněte spotřebič
- Vytáhněte zástrčku ze zásuvky
- Důkladně spotřebič vyčistěte (viz část: Čištění a údržba).
- Nechte dvířka otevřená pro zamezení tvorby zápachu

## ČÁST 10: CO DĚLAT KDYŽ...

### **VAROVÁNÍ!**

**Před řešením problémů odpojte spotřebič ze síťové zásuvky. Opravy, které nejsou popsány v této příručce, smí provádět pouze kvalifikovaný elektrikář nebo jiná kompetentní osoba.**

### **DŮLEŽITÉ!**

**Opravy tohoto spotřebiče smí provádět pouze kvalifikovaný servisní technik. Nesprávné opravy mohou znamenat závažná nebezpečí pro uživatele. Pokud váš spotřebič potřebuje opravit, kontaktujte prosím vašeho prodejce nebo místní zákaznické servisní středisko.**

Problém	Možná příčina	Řešení
Spotřebič nefunguje.	Spotřebič není zapnutý.	Zapněte spotřebič.
	Síťová zástrčka není připojena nebo je uvolněná.	Připojte kabel spotřebiče do elektrické zásuvky.
	Pojistka se přetavila nebo je vadná.	Zkontrolujte pojistku a v případě potřeby ji vyměňte.
	Vadná zásuvka.	Vadné díly musí být opraveny elektrikářem.
Spotřebič chladí až příliš.	Je nastavena příliš nízká teplota.	Nastavte ovladač teploty dočasně na vyšší teplotu.
Potraviny jsou příliš teplé.	Není správně nastavena teplota.	Viz část „První zapnutí“.
	Byla dlouho otevřená dvířka.	Otevírejte dvířka jen na nezbytně nutnou dobu.
	Během uplynulých 24 hodin jste do spotřebiče vložili velké množství teplých potravin.	Nastavte ovladač teploty dočasně na vyšší teplotu.
	Spotřebič je blízko zdroje tepla.	Viz část „Umístění instalace“.
Nefunguje vnitřní osvětlení.	Je vadná žárovka.	Viz část „Výměna žárovky“.
Silná vrstva námrazy, případně také na těsnění dvířek.	Těsnění dvířek není vzduchotěsné (možná po obrácení otevírání dvířek).	Opatrně zahřejte problémové části těsnění dvířek fénem (nastaveným na studený vzduch). Zároveň tvarujte zahřáté těsnění dvířek rukou tak, aby správně těsnilo.
Neobvyklé zvuky.	Spotřebič není vyrovnaný.	Vyrovnejte jej pomocí nožek.
	Spotřebič se dotýká stěny nebo jiných předmětů.	Spotřebič mírně posuňte.
	Některý z dílů na zadní straně spotřebiče, např. trubice, se dotýká jiné části spotřebiče nebo stěny.	V případě potřeby opatrně ohněte díl tak, aby nepřekážel.
Kompresor se nezapne ihned po změně nastavení teploty.	To je normální, nedošlo k žádné chybě.	Kompresor se zapne po určité době.
Na podlaze nebo v úložných policích je voda.	Je ucpaný otvor pro odtok vody.	Viz část „Čištění a údržba“.

# ČÁST 11: INFORMAČNÍ LIST

INFORMAČNÍ LIST: Philco

Značka Philco: 

Značka	Philco
Identifikace modelu	PTF 823
Typ spotřebiče 3)	8
Třída energetické účinnosti (A... nízká spotřeba energie až G ... vysoká spotřeba energie)	A+++
Spotřeba energie za 365 dnů 1) kWh	94
Celkový dostupný objem: l	82
z toho: chladicí část l	-
z toho: mrazicí část l	82
Klasifikace mrazničky hvězdičkami	* (***)
Beznámrazová technologie Frost Free	Prostor pro mrazení
Doba skladování při vypnutí (doba náběhu teploty) [hod.]	24
Mrazicí výkon kg/24 h	10
Klimatická třída 2)	N - ST - T
Napětí	220-240 V / 50 Hz
Úroveň hlučnosti 4) dB (ref. 1 pW)	40
Rozměry cm (v x š x h) cm	84,5 x 55,5 x 57,5
Hmotnost kg	36
Vestavěný spotřebič	ne

- 1) Spotřeba elektrické energie v kWh/rok je založena na výsledcích normalizovaného testu prováděného po dobu 24 hodin. Skutečná spotřeba elektrické energie závisí na používání a umístění spotřebiče.
- 2) SN: teploty okolí v rozmezí +10 °C až +32 °C  
ST: teploty okolí v rozmezí +18 °C až +38 °C  
N: teploty okolí v rozmezí +16 °C až +32 °C  
T: teploty okolí v rozmezí +16 °C až +43 °C
- 3) 1 = Chladnička bez zón s nízkou teplotou  
7 = Chladnička/mraznička se zónami s nízkou teplotou \* (\*\*\*)  
8 = Mrazicí box
- 4) Úroveň hlučnosti podle evropské normy EN 60704

**POZNÁMKA:**

**Všechna zde uvedená data se mohou změnit.**

## POKYNY A INFORMACE O NAKLÁDÁNÍ S POUŽITÝM OBALEM

Použitý obalový materiál odložte na místo určené obcí k ukládání odpadu.

### LIKVIDACE POUŽITÝCH ELEKTRICKÝCH A ELEKTRONICKÝCH ZAŘÍZENÍ



Tento symbol na produktech anebo v průvodních dokumentech znamená, že použité elektrické a elektronické výrobky nesmí být přidány do běžného komunálního odpadu. Ke správné likvidaci, obnově a recyklaci předejte tyto výrobky na určená sběrná místa. Alternativně v některých zemích Evropské unie nebo jiných evropských zemích můžete vrátit své výrobky místnímu prodejci při koupi ekvivalentního nového produktu. Správnou likvidací tohoto produktu pomůžete zachovat cenné přírodní zdroje a napomáháte prevenci potenciálních negativních dopadů na životní prostředí a lidské zdraví, což by mohly být důsledky nesprávné likvidace odpadů. Další podrobnosti si vyžádejte od místního úřadu nebo nejbližšího sběrného místa. Při nesprávné likvidaci tohoto druhu odpadu mohou být v souladu s národními předpisy uděleny pokuty.

#### **Pro podnikové subjekty v zemích Evropské unie**

Chcete-li likvidovat elektrická a elektronická zařízení, vyžádejte si potřebné informace od svého prodejce nebo dodavatele.

#### **Likvidace v ostatních zemích mimo Evropskou unii**

Tento symbol je platný v Evropské unii. Chcete-li tento výrobek zlikvidovat, vyžádejte si potřebné informace o správném způsobu likvidace od místních úřadů nebo od svého prodejce.



Tento výrobek je v souladu s požadavky směrnic EU o elektromagnetické kompatibilitě a elektrické bezpečnosti.

Změny v textu, designu a technických specifikacích se mohou měnit bez předchozího upozornění a vyhrazujeme si právo na jejich změnu.

Čeština je původní verze.

Adresa výrobce: PHILCO, Praha 10, Černokostelecká 2111, CZ-10000; CZECH REPUBLIC