

# *Constructa*

Plně vestavná myčka na nádobí

## CP5A50V8

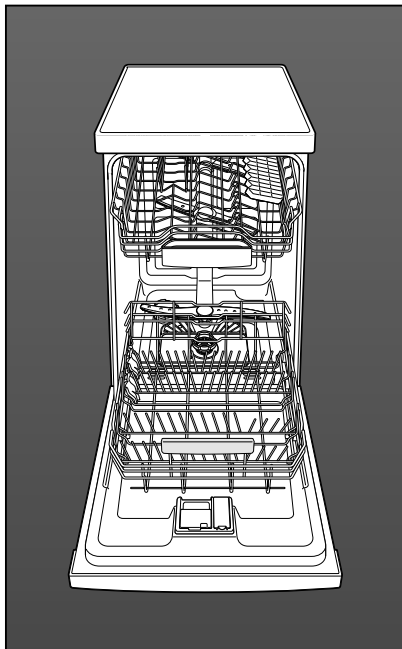

cz Návod k použití



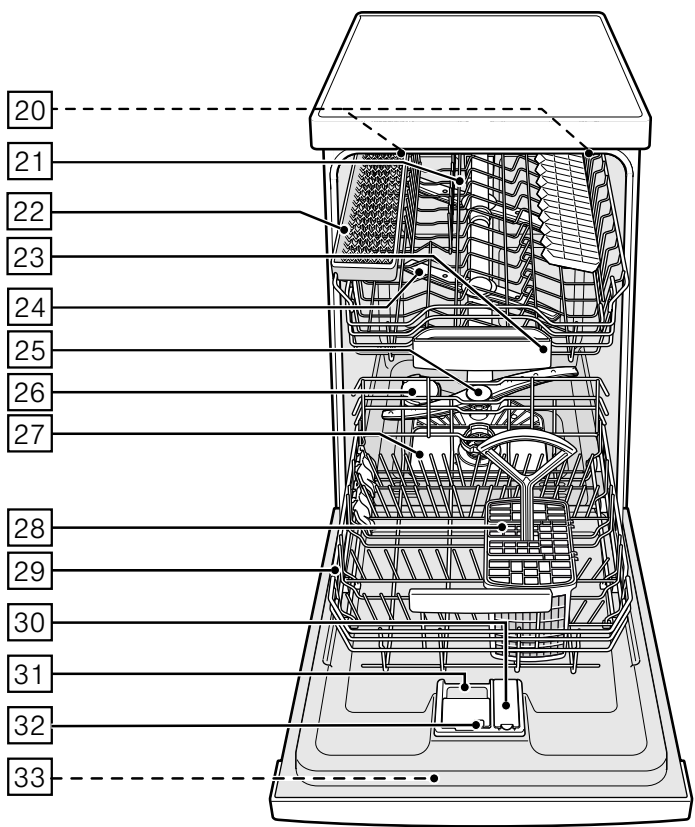
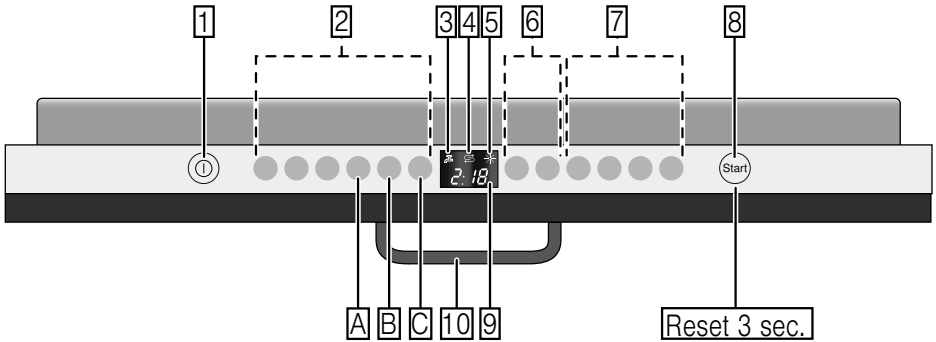

# Obsah

	<b>Použití podle určení. . . . .</b>	<b>4</b>		<b>Nádobí. . . . .</b>	<b>15</b>
	<b>Bezpečnostní pokyny . . . . .</b>	<b>5</b>		Není vhodné. . . . .	15
	Dříve než spotřebič uvedete do provozu. . . . .	5		Poškození sklenic a nádobí. . . . .	15
	Při dodání. . . . .	5		Uložení nádobí. . . . .	16
	Při instalaci. . . . .	6		Vyklizení nádobí. . . . .	16
	V denním provozu . . . . .	7		Šálky a sklenice. . . . .	16
	Zablokování dvířek proti otevření. . . . .	7		Hrnce. . . . .	17
	Při vzniklých škodách. . . . .	8		Koš na příbory. . . . .	17
	Při likvidaci . . . . .	8		Etažér. . . . .	17
	<b>Ochrana životního prostředí. . . . .</b>	<b>10</b>		Sklopné trny. . . . .	18
	Obal. . . . .	10		Držák malých dílů. . . . .	18
	Starý spotřebič . . . . .	10		Police na nože. . . . .	18
	<b>Seznámení se se spotřebičem . . . . .</b>	<b>10</b>		Úprava výšky koše. . . . .	18
	Ovládací panel . . . . .	10		<b>Mycí prostředek. . . . .</b>	<b>20</b>
	Vnitřní prostor . . . . .	11		Plnění mycího prostředku. . . . .	20
	Přehled nabídky . . . . .	11		Kombinovaný mycí prostředek. . . . .	21
	<b>Zařízení ke změkčování vody/ Speciální sůl. . . . .</b>	<b>11</b>		<b>Přehled programů. . . . .</b>	<b>23</b>
	Nastavení. . . . .	12		Volba programu. . . . .	24
	Tabulka tvrdosti vody. . . . .	12		Upozornění pro zkušební ústavy. . . . .	24
	Použití speciální soli . . . . .	13		<b>Přidavné funkce. . . . .</b>	<b>24</b>
	Použití mycích prostředků s komponentou soli. . . . .	13		Úspora času (VarioSpeed). . . . .	24
	Vypnutí ukazatele změkčování vody. . . . .	13		Poloviční náplň . . . . .	24
	<b>Leštidlo. . . . .</b>	<b>14</b>		Hygiena. . . . .	24
	Nastavení množství leštidla. . . . .	14		Intenzivní zóna . . . . .	24
	Vypnutí ukazatele doplnění leštidla . . . . .	15		Extra sušení. . . . .	24
				<b>Obsluha spotřebiče . . . . .</b>	<b>25</b>
				Programová data . . . . .	25
				AquaSensor. . . . .	25
				Zapnutí spotřebiče. . . . .	25
				Optický ukazatel průběhu programu. . . . .	26
				Ukazatel zbývajícího času. . . . .	26
				Odložený start. . . . .	26
				Ukončení programu . . . . .	27

Automatické vypnutí po ukončení programu/vnitřního osvětlení . . . . .	27
Vypnutí spotřebiče. . . . .	28
Přerušení programu. . . . .	28
Zrušení programu. . . . .	28
Změna programu. . . . .	28
Intenzivní sušení. . . . .	29

## Čištění a údržba . . . . . 29

Celkový stav spotřebiče. . . . .	29
Speciální sůl a leštidlo. . . . .	30
Sítka. . . . .	30
Ostříkovací ramena. . . . .	31

## Co dělat v případě poruchy? . . . 31

Čerpadlo odpadní vody. . . . .	32
Tabulka poruch. . . . .	33

## Zákaznický servis . . . . . 41

## Instalace a připojení. . . . . 41

Rozsah dodávky. . . . .	41
Bezpečnostní pokyny. . . . .	41
Dodání. . . . .	42
Technické údaje. . . . .	42
Instalace. . . . .	42
Přípojka odpadní vody. . . . .	42
Přípojka pitné vody. . . . .	43
Přípojka teplé vody. . . . .	43
Elektrické připojení. . . . .	44
Demontáž. . . . .	44
Přeprava. . . . .	45
Zabezpečení proti zamrznutí (Vyprázdnění spotřebiče). . . . .	46

## Použití podle určení

- Spotřebič je určen pouze pro použití v domácnosti nebo v domácnosti podobném prostředí.
- Používejte myčku nádobí pouze v domácnosti a pouze k uvedenému účelu: k mytí nádobí v domácnosti.
- Tato myčka nádobí je určena pro použití do maximální výšky 4000 m nad mořem.

## **Bezpečnostní pokyny**

Děti starší 8 let a osoby se sníženými fyzickými, sensorickými nebo mentálními schopnostmi smí spotřebič používat pouze pod dohledem zodpovědné osoby, která je poučí, jak spotřebič bezpečně používat, a v případě, že pochopily rizika, která z používání vyplývají.

Děti si se spotřebičem nesmí hrát. Děti do 8 let věku a bez dohledu zodpovědné osoby nesmí spotřebič čistit a ani nesmí provádět jeho údržbu.

Děti mladší 8 let věku by se měly zdržovat v bezpečné vzdálenosti od spotřebiče a napájecího vedení.

## **Dříve než uvedete spotřebič do provozu**

Přečtěte si důkladně návod k použití a montážní návod! Obsahují důležité informace o instalaci, použití a údržbě spotřebiče.

Uschovejte všechny podklady pro pozdější použití nebo pro následujícího majitele.

## **Při dodání**

- 1.** Okamžitě zkontrolujte obal a myčku nádobí, zda nedošlo k poškození při přepravě. Pokud je spotřebič poškozený, nepoužívejte jej a obraťte se na svého dodavatele.
- 2.** Zlikvidujte, prosím, předpisově obalový materiál.
- 3.** Nenechávejte hrajícím si dětem obal od spotřebiče a jeho části. Dětem by hrozilo nebezpečí udušení skládanými kartony a fóliemi.

## Při instalaci

- Dbejte na to, aby zadní strana myčky nádobí nebyla po instalaci volně přístupná (ochrana proti dotyku kvůli horkému povrchu).
- Zapojte spotřebič podle návodu k instalaci a montážního návodu.
- Myčka nádobí musí být při instalaci odpojená ze sítě.
- Zajistěte, aby byl předpisově nainstalován zemnicí systém elektrické domovní instalace.
- Elektrické podmínky připojení musí souhlasit s údaji na typovém štítku **33**.
- Je-li síťový přívod spotřebiče poškozen, je třeba jej vyměnit za speciální přípojku. Abyste zabránili ohrožení, je třeba pořídit přípojku pouze v zákaznickém servisu.
- Pokud myčku vestavíte do vysoké skříňky, musí se tato skříňka řádně upevnit.
- Bude-li myčka nádobí namontována pod nebo nad jiné spotřebiče, dodržujte pokyny k montáži myčky v kombinaci s montážním návodem příslušného spotřebiče.
- Aby byl zaručen spolehlivý provoz spotřebiče, dbejte pokynů uvedených v montážním návodu.
- Nejsou-li k dispozici žádné informace nebo neobsahuje-li montážní návod žádné odpovídající pokyny, obraťte se na výrobce těchto spotřebičů a zjistěte, zda je možné myčku nádobí instalovat nad nebo pod daný spotřebič.
- Nemůžete-li získat žádné informace od výrobce, nesmíte myčku nádobí namontovat nad nebo pod tyto spotřebiče.

- Pokud nainstalujete mikrovlnnou troubu nad myčku nádobí, může dojít k poškození mikrovlnné trouby.
- Aby byla zajištěna stabilita, instalujte vestavné a integrované myčky nádobí pouze pod pracovní desky, které jsou sešroubovány se sousedními skříňkami.
- Neinstalujte spotřebič v blízkosti tepelných zdrojů (topná tělesa, zásobníky tepla, sporáky nebo jiné spotřebiče produkující teplo) a nemontujte jej pod varné desky.
- Dbejte na to, že u zdrojů tepla (například na instalaci topení/horké vody) nebo na horkých částech spotřebiče může dojít k tavení izolace síťové přípojky myčky nádobí. Zajistěte, aby se síťová přípojka myčky nádobí nikdy nedostala do kontaktu se zdroji tepla nebo s horkými částmi spotřebiče.
- Po instalaci myčky nádobí musí být síťová zástrčka volně přístupná (viz "Elektrické připojení").
- U některých modelů: plastové pouzdro na vodní přípojce obsahuje elektrický ventil, v přívodní hadici se nacházejí napájecí kabely. Tuto hadici neřezejte, neponožujte plastové pouzdro do vody.

### **V denním provozu**

Dodržujte bezpečnostní upozornění, popř. pokyny k použití, které naleznete na obalech mycích přípravků a leštidel.

### **Dětská pojistka (zablokování dvířek) \***

Popis dětské pojistky naleznete v zadní části návodu.

\* podle modelu

## Při vzniklých škodách:

- Opravy a zásahy směřjí provádět pouze odborníci. Spotřebič musí být odpojen od sítě. Vytáhněte síťovou zástrčku nebo vypněte pojistky. Zavřete přívod vody.
- Při poškození spotřebiče, především při poškození ovládacího panelu (trhlina, díry, vylomená tlačítka), nebo při poškození funkce dvířek nesmí být spotřebič v provozu. Vytáhněte síťovou zástrčku nebo vypněte pojistky. Zavřete přívod vody a zavolejte zákaznický servis.

## Při likvidaci:

1. Zamezte dalšímu používání poškozené nebo jinak dosloužilé myčky, aby se tím vyloučily pozdější úrazy.
2. Postarejte se o řádnou likvidaci spotřebiče.

## **Varování** **Nebezpečí poranění!**

- Myčka nádobí by se měla otvírat pouze krátkodobě k naplnění nebo vyklizení nádobí, aby se tak zamezilo poranění, např. klopýtnutí o dvířka myčky.
- Nože a jiné kuchyňské náčiní s ostrými špičkami musí být uloženy špičkami dolů v koši na přibory nebo musí být toto náčiní umístěno do vodorovné polohy na polici na nože\*.
- Nestoupejte si ani nesedejte na otevřená dvířka spotřebiče.
- Dbejte na to, aby nebyly přeplněné koše u volně stojících spotřebičů. Pokud spotřebič nestojí ve výklenku, a boční stěna je tudíž přístupná, musí se z bezpečnostních důvodů oblast závěsu dvířek z boku zakrýt (nebezpečí poranění).
- Kryty můžete zakoupit jako zvláštní příslušenství v zákaznickém servisu nebo ve specializovaných prodejnách.

\* podle modelu



**⚠️ Varování****Nebezpečí výbuchu!**

Nedávejte do mycího prostoru žádné rozpouštědlo. Hrozí nebezpečí výbuchu.

**⚠️ Varování****Nebezpečí opaření!**

Otvírejte opatrně dvířka myčky za chodu programu. Hrozí nebezpečí, že ze spotřebiče vystříkne horká voda.

**⚠️ Varování****Nebezpečí pro děti!**

- Je-li k dispozici dětská pojistka, používejte ji. Přesný popis najdete v zadní části návodu.
- Nedovolte dětem, aby si se spotřebičem hrály nebo aby jej obsluhovaly.
- Zabraňte přístupu dětí k uloženým mycím prostředkům a leštidlům. Tyto mycí prostředky mohou způsobit poleptání v ústech, hrtanu a očích nebo mohou vést k udušení.
- Zabraňte přístupu dětí k otevřené myčce. V myčce se mohou nacházet malé části, které by mohly děti spolknout. Voda v mycím prostoru není pitná a může obsahovat zbytky mycího prostředku.
- Dbejte na to, aby děti nesahaly do záchytné misky na tablety 23. Malé prsty dětí by se mohly skřípnout v zářezech.
- Dávejte pozor při otevírání a zavírání dvířek vysoko vestavěného spotřebiče, aby děti nebyly sevřeny nebo přimáčknuty mezi dvířka spotřebiče a dveře skříně.
- Děti se mohou v mycím prostoru zavřít (hrozí nebezpečí udušení) nebo se mohou dostat do jiných nebezpečných situací. U vysloužilých spotřebičů proto vytáhněte síťovou zástrčku, odřízněte síťový kabel a odstraňte jej. Zámek dvířek a dětskou pojistku (je-li k dispozici) zničte tak, aby se dvířka nedala zavřít.



## Ochrana životního prostředí

Jak obal nových spotřebičů, tak také staré spotřebiče obsahují cenné suroviny a recyklovatelné materiály.

Prosím, zlikvidujte jednotlivé díly rozdělené podle druhů.

O aktuálních likvidačních možnostech se prosím informujte u vašeho odborného prodejce nebo u vaší obecní, popř. městské správy.

### Obal

Všechny plastové díly spotřebiče jsou označeny mezinárodně normovanou značkou (např. "PS" polystyrén). Je tak možné při likvidaci rozdělit plastové odpady podle druhu.

Dodržujte, prosím, bezpečnostní pokyny pod bodem "Při dodání".

### Staré spotřebiče

Dodržujte, prosím, bezpečnostní pokyny pod bodem "Při likvidaci".



Tento spotřebič je označen v souladu s evropskou směrnicí 2012/19/EU o nakládání s použitými elektrickými a elektronickými zařízeními (waste electrical and electronic equipment- WEEE). Tato směrnice stanoví jednotný evropský (EU) rámec pro zpětný odběr a recyklování použitých zařízení.



## Seznámení se se spotřebičem

V přední části návodu naleznete vyobrazení ovládacího panelu a vnitřního prostoru myčky nádobí. Na jednotlivé pozice bude upozorněno v textu.

### Ovládací panel

- 1 Vypínač ZAP./VYP.
- 2 Programová tlačítka \*\*
- 3 Ukazatel "kontrola přívodu vody"
- 4 Ukazatel doplnění soli
- 5 Ukazatel doplnění leštidla
- 6 Odložený start \*
- 7 Přídavné funkce \*\*
- 8 Tlačítko START
- 9 Číselný ukazatel
- 10 Otvírač dveří

\* podle modelu

\*\* počet podle modelu

## Vnitřní prostor myčky nádobí

- [20] Vnitřní osvětlení \*
  - [21] Horní koš na nádobí
  - [22] Police na nože \*
  - [23] Záchytná miska na tablety
  - [24] Horní ostříkovací rameno
  - [25] Dolní ostříkovací rameno
  - [26] Zásobník na speciální sůl
  - [27] Síťka
  - [28] Koš na příbory
  - [29] Dolní koš na nádobí
  - [30] Zásobník na leštidlo
  - [31] Zásobník na mycí prostředek
  - [32] Uzavíratelná zástrčka zásobníku  
mycího prostředku
  - [33] Typový štítek
- \* podle modelu

## Přehled nabídky

Nastavení naleznete

v jednotlivých kapitolách.

- H* Tvrdost vody *H:00 - H:07*
- d* Intenzivní sušení *d:00 - d:01*
- r* Leštidlo *r:00 - r:05*
- A* Teplá voda *A:00 - A:01\**
- b* Oznamovací tón pro ukončení  
programu *b:00 - b:03*
- P* Automatické vypnutí *P:00 - P:02*
- S* Optický ukazatel průběhu  
programu *S:00 - S:02*

\* podle modelu

## Zařízení na změkčování vody/Speciální sůl

Pro dobré výsledky mytí potřebuje myčka nádobí měkkou vodu, tzn. vodu obsahující málo vápníku, jinak se na nádobí a vnitřku nádob usazují bílé vápenaté zbytky.

Voda z vodovodu s více než 7 °dH (1,2 mmol/l) se musí změkčovat pomocí speciální soli (regenerační sůl) ve změkčovacím zařízení myčky nádobí.

Nastavení a potřebné množství soli je závislé na tvrdosti vody z vodovodu (viz tabulka).

## Nastavení

Přidávané množství soli je nastavitelné od

*H:00* do *H:07*.

Při nastavené hodnotě *H:00* není potřeba žádná sůl.

1. Informujte se ve vaší vodárně a zjistěte hodnotu tvrdosti vaší vody.
2. Nastavovanou hodnotu si zjistěte v tabulce tvrdosti vody.
3. Otevřete dvířka.
4. Zapněte vypínač ZAP./VYP.  1.
5. Držte stisknuté tlačítko programu  A a tiskněte tlačítko START  8 na tak dlouho, až se zobrazí číselný ukazatel *H:0...*
6. Uvolněte obě tlačítka.  
Bliká světelný ukazatel tlačítka  A a na číselném ukazatel  9 se zobrazí hodnota nastavená z výroby *H:04*.

## Tabulka tvrdosti vody

Hodnota tvrdosti vody °dH	Rozsah tvrdosti	mmol/l	Hodnota nastavená na spotřebiči
0 - 6	měkká	0 - 1,1	<i>H:00</i>
7 - 8	měkká	1,2 - 1,4	<i>H:01</i>
9 - 10	střední	1,5 - 1,8	<i>H:02</i>
11 - 12	střední	1,9 - 2,1	<i>H:03</i>
13 - 16	střední	2,2 - 2,9	<i>H:04</i>
17 - 21	tvrdá	3,0 - 3,7	<i>H:05</i>
22 - 30	tvrdá	3,8 - 5,4	<i>H:06</i>
31 - 50	tvrdá	5,5 - 8,9	<i>H:07</i>

### Pro změnu nastavení:

1. Stiskněte programové tlačítko  C.  
S každým stisknutím tlačítka se nastavovaná hodnota zvýší o jeden stupeň; je-li dosaženo hodnoty *H:07*, skočí ukazatel zpět na *H:00* (vyp).
2. Stiskněte tlačítko START  8.  
Nastavená hodnota se uloží.
3. Zavřete dvířka.

## Použití speciální soli

Doplňujte sůl vždy bezprostředně před zapnutím jakéhokoliv mycího cyklu. Dosáhnete tak toho, že přetékající roztok soli se okamžitě spláchne, tudíž nemůže dojít ke korozi materiálu.

1. Otevřete šroubovací uzávěr zásobníku [26].
2. Naplňte zásobník vodou (nutné pouze při prvním uvedení do provozu).
3. Poté přidejte speciální sůl (**nikoliv jedlou sůl nebo tablety**). Přitom se vypuzuje a odtéká voda.

Jakmile se na panelu rozsvítí ukazatel doplnění soli [4], měla by se speciální sůl opět doplnit.

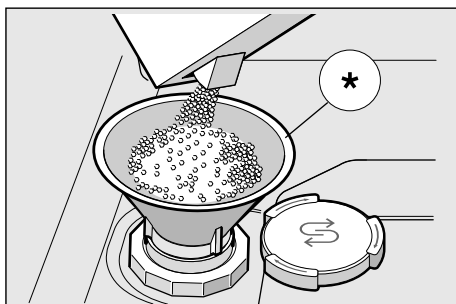

\* podle modelu

## Použití mycích prostředků s komponentou soli

Při použití kombinovaných mycích prostředků s komponentou soli lze všeobecně až do tvrdosti vody 21 °dH (37 °fH, 26 °Clarke, 3,7 mmol/l) od speciální soli upustit. Je-li tato mez překročena, je nutné použití speciální soli.

## Vypnutí ukazatele změkčování vody

Jestliže vás ukazatel doplnění soli [4] ruší (např. při použití kombinovaných mycích prostředků s komponentou soli), lze jej vypnout.

- Postupujte tak, jak je popsáno pod bodem "Nastavení změkčovacího zařízení" a nastavte hodnotu na **H:00**. Tím jsou změkčovací zařízení a ukazatel doplnění soli vypnuté.

**⚠ Pozor**  
Nedávejte **nikdy** mycí prostředek do zásobníku pro speciální sůl. Zničili byste tím změkčovací zařízení.

## Leštidlo

Jestliže se na panelu rozsvítí ukazatel doplnění leštidla  je ještě k dispozici rezerva leštidla na 1 - 2 mycí procesy. Leštidlo je nutné doplnit. Lešticí prostředek se používá v myčce nádobí k leštění skla a k odstraňování skvrn z nádobí. Používejte pouze lešticí prostředky určené pro myčky používané v domácnosti. Kombinovaný mycí prostředek s komponentou leštidla lze používat pouze do tvrdosti vody 21 °dH (37 °fH, 26 °Clarke, 3,7 mmol/l). Je-li tato mez překročena, je třeba přidat leštidlo.

1. Otevřete zásobník  tak, že zmáčknete a nadzvednete kryt na víku.

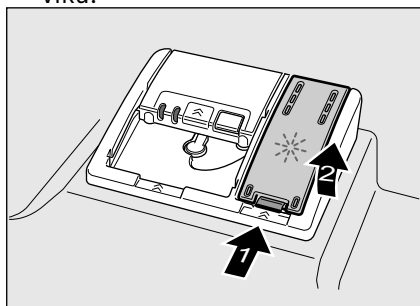

2. Naplňte zásobník leštidlem až po značku max. na plnicím otvoru.

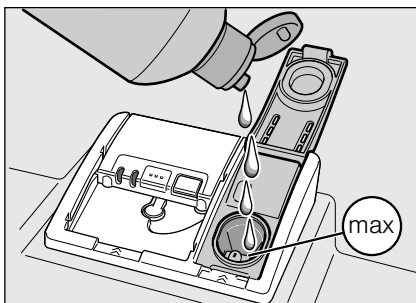



3. Zavřete víko, dokud uzávěr nezaskočí.
4. Pokud leštidlo při plnění rozlijete, utřete ho hadrem, aby se při příštím mycím procesu netvořilo nadměrné množství pěny.

## Nastavení množství leštidla

Přidávané množství leštidla je nastavitelné od  $r:00$  do  $r:05$ . Pro velmi dobrý výsledek sušení nastavte přidávané množství leštidla na  $r:04$ . Z výroby je již nastaven stupeň  $r:04$ .

Množství leštidla změňte pouze tehdy, pokud na nádobí zůstávají šmouhy (nastavte nižší stupeň) nebo skvrny po vodě (nastavte vyšší stupeň).

1. Otevřete dvířka.
2. Stiskněte vypínač ZAP./VYP. .
3. Držte stisknuté tlačítko programu  a tiskněte tlačítko START  tak dlouho, dokud se na číselném ukazateli nezobrazí  $H:0...$

4. Obě tlačítka uvolněte.  
Bliká světelný ukazatel tlačítka A a na číselném ukazateli 9 se zobrazí nastavená hodnota z výroby H:04.
5. Stiskněte tlačítko programu A tolikrát, až se na číselném ukazateli 9 zobrazí hodnota r:04 nastavená z výroby.

#### Pro změnu nastavení:

1. Stiskněte programové tlačítko C. S každým stisknutím tlačítka se nastavovaná hodnota zvýší o jeden stupeň; je-li dosaženo hodnoty r:06, skočí ukazatel zpět na r:00 (vyp).
2. Stiskněte tlačítko START 8. Nastavená hodnota se uloží.
3. Zavřete dvířka.

## Vypnutí ukazatele doplnění leštidla

Jestliže vás ukazatel doplnění leštidla

5 ruší (např. při použití kombinovaných mycích prostředků s komponentou leštidla), lze jej vypnout.

- Postupujte tak, jak je popsáno pod bodem "Nastavení množství leštidla" a nastavte hodnotu na r:00.

Tím se ukazatel doplnění leštidla 5 vypne.

## Nádobí

### Není vhodné

- Části příborů a nádobí ze dřeva.
- Choulostivé dekorační sklenice, uměleckoprůmyslové a starožitné nádobí. Ozdoby nejsou odolné při mytí v myčkách nádobí.
- Umělohmotné díly, které nejsou odolné vůči teplu.
- Měděné a cínové nádobí.
- Části nádobí znečištěné popelem, voskem, mazacím tukem nebo barvou.

Ozdoby na skle, hliníkové a stříbrné díly mohou mít při mytí sklon k zabarvení a vyblednutí. Také některé druhy skla (např. nádoby z křišťálového skla) mohou být po mnoha mycích procesech zakalené.

### Poškození sklenic a nádobí

#### Příčiny:

- Druh skla a způsob výroby skla.
- Chemické složení mycího prostředku.
- Teplota vody mycího programu.

#### Doporučení:

- Používejte pouze sklenice a porcelán, které jsou výrobcem označené jako vhodné pro mytí v myčkách nádobí.
- Používejte mycí prostředek, který je označen jako šetrný k nádobí.
- Nádobí a příbory po ukončení programu vyndávejte z myčky nádobí co nejdříve.

## Uložení nádobí

1. Velké zbytky jídla odstraňte. Není nutné nádobí předběžně mýt pod tekoucí vodou.
2. Nádobí uložte tak, aby
  - se nemohlo převrhnout a stálo spolehlivě,
  - všechny nádoby byly postaveny otvorem dolů,
  - nádobí s vypouklými částmi nebo s prohloubením postavte šikmo tak, aby mohla voda odtékat a aby nádobí nebránilo otáčení obou ostříkovacích ramen [24] a [25].

Velmi malé části nádobí by se neměly v myčce mýt, jelikož mohou lehce vypadnout z koše.

## Vyklizení nádobí

Aby se zabránilo odkapávání kapek vody z horního koše na nádobí ve spodním koši, doporučuje se vyprazdňovat spotřebič zdola nahoru. Hrozí nebezpečí opaření! Po ukončení programu mytí nechejte nádobí vychladnout takovou dobu, dokud je nebudete moci uchopit.

### Upozornění

Ve vnitřním prostoru mohou být po ukončení programu ještě viditelné kapky vody. Nemá to však žádný vliv na sušení nádobí.

## Šálky a sklenice

Horní koš na nádobí [21].

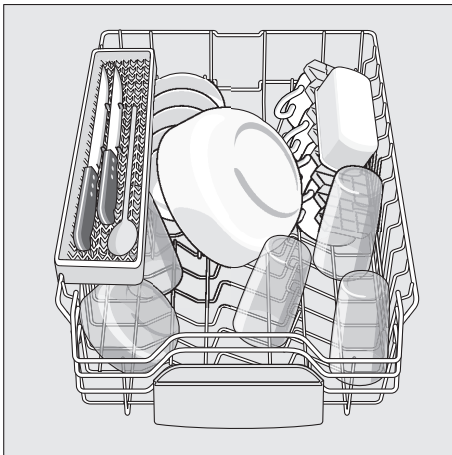

### Upozornění

Dbejte na to, aby žádné části nádobí neblokovaly záchytnou miskou na tablety [23] ani zásobník na mycí prostředek [31].

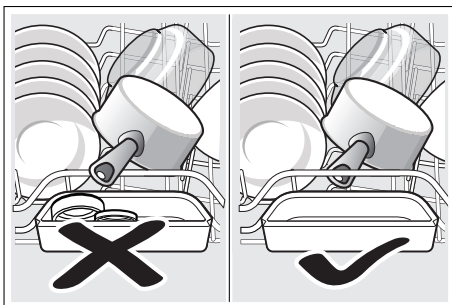



## Hrnce

Dolní koš na nádobí [29].

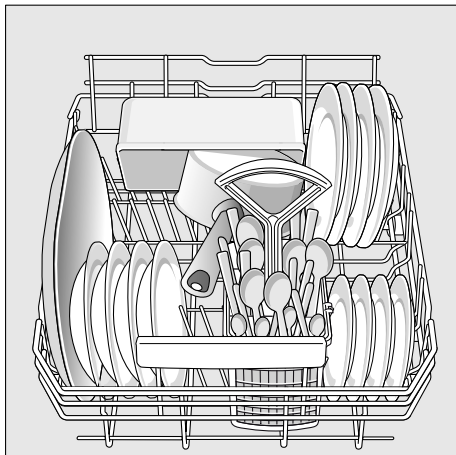

### Tip

Silně znečištěné nádobí (hrnce) umístějte do spodního koše, kde je silnější proud vody. Dosáhnete lepšího výsledku mytí.

### Tip

Další příklady, jak můžete vaši myčku nádobí optimálně zaplnit, naleznete na konci tohoto manuálu.

## Koš na příbory

Příbory vždy umísťujte ostrými špičkami dolů. Abyste předešli poranění, pokládejte dlouhé ostré předměty a nože do police na nože.

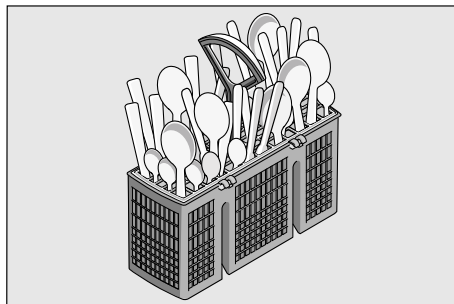

## Etažér \*

Etažér a prostor pod ním je možné využít k umístění malých talířků a skleniček nebo větších příborů (např. vařečka nebo servírovací příbory). Pokud etažér nevyužijete, můžete jej ponechat ve svislé poloze.

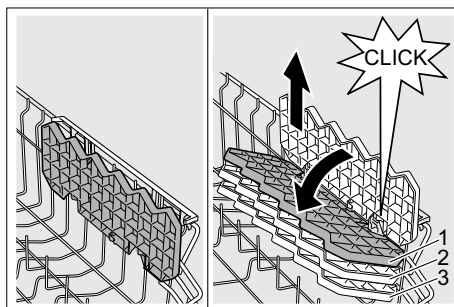

\* Podle modelu je možné trojí nastavení výšky. Nejdříve nastavte etažér do svislé polohy a posuňte směrem nahoru, poté jej nastavte lehce na šikmo, posuňte do požadované výšky (1, 2 nebo 3) a nechte slyšitelně zaklapnout.

## Sklopné trny \*

\* podle modelu

Trny můžete sklopit pro lepší uspořádání hrnců, mís a sklenic.

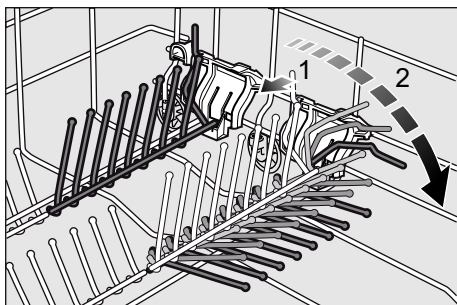

## Držák malých dílů\*

\* podle modelu

Držák malých dílů spolehlivě přidržuje lehké umělohmotné díly jako např. pohárky, pokličky atd.

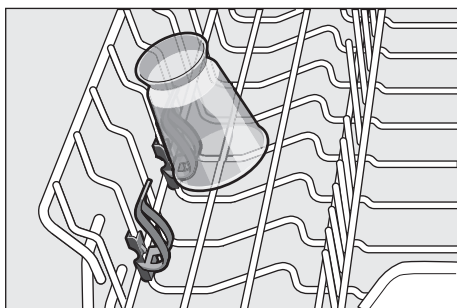

## Police na nože \*

\* Dle modelu

Dlouhé nože a jiné kuchyňské potřeby mohou být umístěny ve vodorovné poloze.

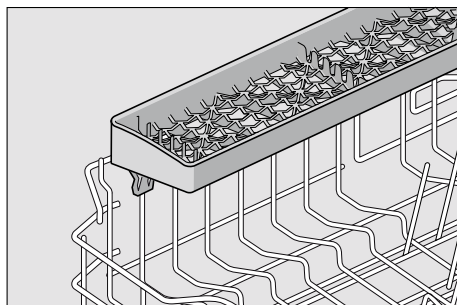

## Úprava výšky koše \*

\* Dle modelu

Horní koš na nádobí [21] může být podle potřeby výškově upraven, aby se v horním nebo spodním koši uvolnilo více místa pro uložení větších kusů nádobí.

### Výška spotřebiče 81,5 cm

	Horní koš	Dolní koš
Stupeň 1 max. $\varnothing$	22 cm	31 cm
Stupeň 2 max. $\varnothing$	24,5 cm	27,5 cm
Stupeň 3 max. $\varnothing$	27 cm	25 cm

## Horní koš na nádobí s postranními páčkami

1. Vytáhněte horní koš na nádobí [21].
2. Ke **spuštění** zatlačte postupně obě páčky vlevo a vpravo na vnějších stranách koše směrem dovnitř. Přitom držte koš pevně ze strany za horní okraj, aby trhavým pohybem nespadol dolů.

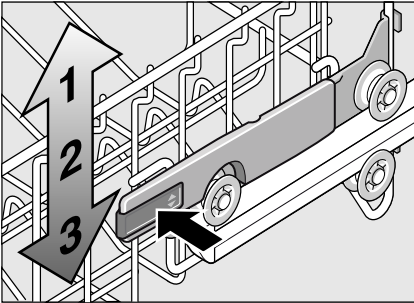

3. Ke **zvednutí** uchopte koš na stranách na horním okraji a zvedněte jej směrem nahoru.
4. Než koš opět zasunete, přesvědčte se, že leží na obou stranách ve **stejně výšce**. Jinak nezavřete dvířka myčky a horní ostřikovací rameno nebude mít žádné spojení k cirkulaci vody.

## Horní koš na nádobí s horními a dolními páry koleček

1. Vytáhněte horní koš na nádobí [21].
2. Vyjměte horní koš a opět jej umístěte na horní (stupeň 3) nebo dolní (stupeň 1) kolečka.

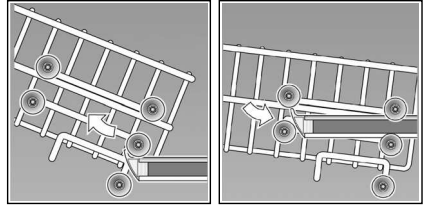



## Mycí prostředek

Můžete používat tablety, práškové nebo tekuté mycí prostředky určené k mytí v myčce. V žádném případě ale nepoužívejte prostředky pro ruční mytí nádobí. Podle znečištění lze s práškovým nebo tekutým mycím prostředkem dávkování individuálně přizpůsobit. Tablety obsahují pro všechny mycí úkoly dostatečné množství účinných látek. Moderní, účinné mycí prostředky používají převážně nízkoalkalickou recepturu s enzymy. Enzymy odbourávají škrob a rozpouštějí bílkoviny. K odstranění barevných skvrn (např. čaj, kečup) se většinou používají bělidla na bázi kyslíku.

### Upozornění

Pro dobrý výsledek mytí dodržujte bezpodmínečně pokyny na obalech mycích prostředků! Při dalších dotazech se obraťte na poradny výrobců mycích prostředků.

**⚠ Varování –** Dodržujte bezpečnostní upozornění, popř. pokyny k použití na obalech mycích prostředků a leštidel.

## Plnění mycího prostředku

1. Pokud je zásobník pro mycí prostředek [31] ještě uzavřený, stiskněte uzavíratelnou zástrčku [32], abyste zásobník otevřeli. Naplňte suchý zásobník [31] mycím prostředkem (tabletou vložte napříč, ne na výšku). Dávkování: viz pokyny výrobce na obalu. Rozdělení dávkování v zásobníku pro mycí prostředek [31] vám přitom pomůže naplnit správné množství mycího prostředku. Při normálně znečištěném nádobí obvykle stačí 20 ml - 25 ml. Při použití tablet stačí jedna tableta.

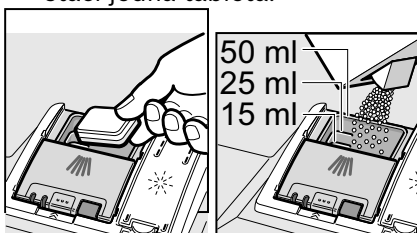

2. Zavřete víko zásobníku na mycí prostředek, dokud uzávěr nezaskočí.

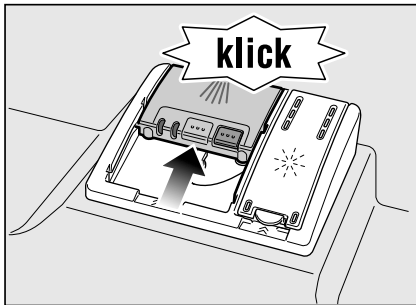

Zásobník na mycí prostředek se v závislosti na programu automaticky otevře v optimální časový okamžik. Práškový nebo tekutý mycí prostředek se ve spotřebiči postupně rozpustí. Tableta spadne do záchytné misky na tablety, kde se postupně rozpustí.

### Tip

U málo znečištěného nádobí stačí obvykle trochu menší množství mycího prostředku, než je uvedeno.

## Kombinovaný mycí prostředek

Kromě běžných mycích prostředků (samostatně) se nabízí řada produktů s přídatnými funkcemi. Tyto produkty mohou obsahovat kromě mycího prostředku také leštadlo a sůl (3 v 1) a podle kombinace (4 v 1, 5 v 1 atd.) ještě přídatné komponenty jako např. ochrana skla nebo lesk nerezového nádobí. Tyto kombinované mycí prostředky působí pouze do určitého stupně tvrdosti vody (většinou 21 °dH). Je-li tato mez překročena, je třeba přidat sůl a leštadlo.

Jakmile se používají kombinované mycí produkty, přizpůsobí se mycí program automaticky tak, že se vždy docílí co nejlepších výsledků mytí a sušení.

**⚠ Varování** – Do záchytné misky na tablety [23] nepokládejte **žádné** drobné díly k mytí, jinak zabráníte rovnoměrnému rozpouštění tablety.

**⚠ Varování** – Chcete-li po spuštění programu do myčky vkládat ještě nějaké nádobí, **nepoužívejte** záchytnou misku na tablety [23] jako rukojeť horního koše. Mohla by se v ní nacházet tableta, a vy byste tak přišli do kontaktu s rozpuštěnou tabletou.

## **Upozornění**

- K dosažení optimálních mycích a sušících výsledků použijte samostatně mycí prostředky ve spojení s odděleným použitím soli a leštidla.
- U krátkých programů nemohou tablety vlivem rozdílného chování při rozpouštění dosáhnout plné mycí schopnosti a mohou také zůstat nerozpuštěné zbytky mycího prostředku. Pro tyto programy jsou vhodnější mycí prostředky v práškovém provedení.
- Pro program "Intenzivní" (u některých modelů) stačí použít jednu tabletu.  
Pokud používáte práškový mycí prostředek, můžete trochu prášku rozsypat na dvířka spotřebiče.
- Během mycího programu se při použití kombinovaných mycích prostředků mohou objevit ukazatele doplnění soli/leštidla. Doplnění není nutné a program je plně funkční.
- Při použití mycích prostředků s ochranným obalem rozpustným ve vodě: obal vložte suchýma rukama do suchého zásobníku pro mycí prostředek, jinak může dojít ke slepení.
- Pokud chcete vyměnit kombinované mycí prostředky za prostředky pouze mycí, dbejte na to, aby byly nastaveny správné hodnoty změkčovacího zařízení a správné množství leštidla.

## Přehled programů

V tomto přehledu je zobrazen max. možný počet programů. Příslušné programy a jejich uspořádání si prosím zjistěte na vašem ovládacím panelu.

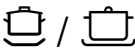
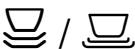
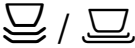
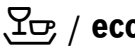
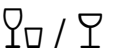
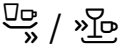
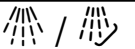
Druh nádobí	Znečištění	Možné přídavné funkce	Průběh programu
Hrnce a pánve, nechoulostivé nádobí a příbory	Silně ulpívající připečené nebo zaschlé zbytky jídel, obsahující škrob nebo bílkoviny	 Intenzivní 70°	Předmytí Mytí 70° Mezimytlí Leštění 65° Sušení
		 Normal 65°	Předmytí Mytí 65° Mezimytlí Leštění 65° Sušení
Smišené nádobí a příbory	Lehce zaschlé zbytky jídel běžné v domácnosti	 Normal 65°	Předmytí Mytí 65° Mezimytlí Leštění 65° Sušení
		 Eco 50°	Předmytí Mytí 50° Mezimytlí Leštění 65° Sušení
Choulostivé nádobí, příbory, tepelně choulostivé plasty a sklenice	Málo ulpívající, čerstvé zbytky jídel	 Šetrný 40°	Předmytí Mytí 40° Mezimytlí Leštění 55° Sušení
		 Rychlý 45°	Extra sušení Mytí 45° Mezimytlí Leštění 55°
Všechny typy nádobí	Studené opláchnutí, mezimytlí	 Předmytí	Předmytí

## Volba programu

Podle druhu nádobí a stupně znečištění si zvolte vhodný program.

## Upozornění pro zkušební ústav

Zkušební ústav obrží pokyny pro srovnávací testy (např. podle EN60436).

Jedná se o podmínky k provádění testů, ale nejedná se o výsledky nebo hodnoty spotřeby.

Dotazy e-mailem na:

dishwasher@test-appliances.com

Je třeba znát označení produktu (č. E) a výrobní číslo (č. FD), které naleznete na typovém štítku  na dvířkách spotřebiče.

## **P+** Přídavné funkce

\* podle modelu

Přídavné funkce jsou nastavitelné pomocí tlačítek .

## Úspora času (VarioSpeed) \*

Pomocí funkce "Úspora času" lze zkrátit dobu mytí o cca 20 % až 50 %, a to v závislosti na zvoleném programu oplachování. Změna trvání mycího procesu je zobrazena na číselném ukazateli . Optimálních výsledků mytí ve zkráceném čase se však dosahuje zvýšenou spotřebou vody a elektrické energie.

## Poloviční náplň \*

Pokud potřebujete umýt pouze malé množství nádobí (např. sklenice, šálky, talíře), lze využít přídavnou funkci "poloviční náplň". Šetří se tak voda, energie a čas. Doporučuje se méně mycího prostředku než při kompletním naplnění spotřebiče.

## Hygiena \*

Během mycího procesu se zvyšuje teplota. To zlepšuje hygienu mytí. Tato přídavná funkce je vhodná zejména pro mytí prkének na krájení nebo dětských lahví.

## Intenzivní zóna \*

Perfektní pro smíšené plnění. Do spodního koše umístíte silně znečištěné hrnce a pánve, do horního koše běžně znečištěné nádobí. Proud vody ve spodním koši se zesílí a zvýší se teplota mytí.

## Extra sušení\*

Zvýšením teploty během procesu oplachování a prodloužením fáze sušení se docílí toho, že se i umělohmotné díly lépe vysuší. Spotřeba energie se lehce zvýší.





## Obsluha spotřebiče

### Programová data

Programová data (hodnoty spotřeby) najdete v krátkém návodu. Jedná se o normální podmínky a nastavenou hodnotu tvrdosti vody  $H: 0,4$ . Rozdílné ovlivňující faktory, jako např. teplota vody nebo tlak v potrubí, mohou vést k odchylkám.

### AquaSenzor \*

\* podle modelu

AquaSenzor je optické měřicí zařízení (fotobuňka), které měří zakalení mycí vody.

Aktivace AquaSenzoru probíhá specificky podle mycího programu. Je-li AquaSenzor aktivní, může se "čistá" mycí voda přesunout do následující mycí lázně, a spotřeba vody se sníží o 3 - 6 litrů. Pokud je stupeň znečištění vyšší, je voda odčerpána a nahrazena vodou čistou.

V automatických programech se navíc teplota a doba trvání přizpůsobí stupni znečištění.

## Zapnutí spotřebiče

1. Plně otevřete přívod vody.
2. Otevřete dvířka.
3. Stiskněte vypínač ZAP./VYP. . Ukazatel programu Eco 50° bliká. Tento program zůstane navolený, ne zvolíte-li jiné tlačítko programu . Na číselném ukazateli  bliká předpokládaná doba trvání programu.
4. Stiskněte tlačítko START .
5. Zavřete dvířka. Program se spustí.

### Upozornění

Z ekologických důvodů je při každém spuštění spotřebiče přednastaven program Eco 50°. Šetří se tak přírodní zdroje a v neposlední řadě vaše peněženka.

**Program Eco 50° je zejména šetrný k životnímu prostředí. Jedná se o "standardní program" podle nařízení EU 1016/2010, který nejefektivněji využívá standardní mycí cyklus k mytí běžně znečištěného nádobí v kombinaci spotřeby energie a vody určené k mytí nádobí.**

## Optický ukazatel

### průběhu programu\*

\* podle modelu

Během průběhu programu se objeví světelný ukazatel na podlaze pod dveřmi spotřebiče. Dveře myčky nádobí otevřete teprve tehdy, když není světelný ukazatel na podlaze viditelný.

Pokud nejsou dveře zcela zavřené, světelný ukazatel bliká . \*

Při vestavbě s nábytkovým čelem není světelný ukazatel vidět.

Tuto funkci lze změnit následovně:

1. Otevřete dveře.
2. Zapněte vypínač ZAP./VYP. [1].
3. Držte tak dlouho stisknuté tlačítko pro volbu programu [A] a tlačítko START [8] dokud se neobjeví číselný ukazatel H:0....
4. Uvolněte obě tlačítka. Bliká světelný ukazatel tlačítka [A] a na číselném ukazateli [9] svítí hodnota nastavená z výroby H:04.
5. Stiskněte tolikrát tlačítko pro volbu programu [A] dokud se na číselném ukazateli [9] nezobrazí hodnota nastavená z výroby 1:01.

#### Pro změnu nastavení:

1. Stisknutím tlačítka [C] můžete vypnout 1:00 nebo zapnout 1:01 funkci.
2. Stiskněte tlačítko START [8] Nastavená hodnota se uloží.
3. Zavřete dveře.

## Ukazatel zbývajících času

Při zvolení mycího programu se na číselném ukazateli zobrazí zbývajících doba trvání mytí [9]. Doba trvání je během programu určena tvrdostí vody, množstvím nádobí, jakož i stupněm znečištění a může se měnit.

### Odložený start \*

\* podle modelu

Spuštění programu můžete posunout až o 24 hodin.

1. Zavřete dvířka.
2. Stiskněte vypínač ZAP./VYP. [1].
3. Držte stisknuté tlačítko programu [6] + , dokud se nezobrazí na číselném ukazateli [9] hodnota h:01.
4. Stiskněte tolikrát tlačítko [6] + nebo -, až bude zobrazený čas odpovídat vašim požadavkům.
5. Stiskněte tlačítko START [8] , odložený start je aktivován.
6. Ke zrušení odloženého startu stiskněte tlačítko [6] + nebo -, dokud se na číselném ukazateli [9] nezobrazí h:00. váš odložený start můžete měnit až do spuštění programu.
7. Zavřete dvířka.

## Ukončení programu

Program je ukončen, když se na číselném ukazateli  zobrazí hodnota **0:00**.

Dodatečně bude ukončení programu oznámen akustickým signálem. Tato funkce může být změněna následujícím způsobem:

1. Otevřete dvířka.
2. Zapněte vypínač ZAP./VYP. .
3. Držte stisknuté tlačítko pro volbu programu  a tlačítko START  tak dlouho, dokud se na číselném ukazateli nezobrazí **H:0...**
4. Uvolněte obě tlačítka.  
Bliká světelný ukazatel tlačítka  a na číselném ukazateli  se zobrazí hodnota nastavená z výroby **H:04**.
5. Stiskněte tolikrát tlačítko pro volbu programu , dokud se na číselném ukazateli  nezobrazí hodnota nastavená z výroby **b:02**.

### Pro změnu nastavení:

1. Stiskněte tlačítko pro volbu programu . Každým stisknutím tlačítka se o jeden stupeň zvýší nastavená hodnota. Až dosáhnete hodnoty **b:03**, tak se na ukazateli opět objeví **b:00** (Vyp.)
2. Stiskněte tlačítko START . Nastavená hodnota se uloží.
3. Zavřete dvířka.

## Automatické vypnutí po ukončení programu/ vnitřního osvětlení\*

\* podle modelu

Za účelem úspory energie se myčka nádobí může automaticky vypnout během 1-120 minut po ukončení programu.

Automatické vypnutí je nastavitelné od **P:00** do **P:02**.

**P:00** Spotřebič se automaticky nevypne.

Vnitřní osvětlení  svítí, jsou-li dvířka myčky otevřena - nezávisle

na tom, je-li vypínač ZAP./VYP.  zapnutý nebo vypnutý. Jsou-li dvířka myčky uzavřena, je osvětlení vypnuté. Pokud by byla dvířka myčky otevřena déle jak 60 min, osvětlení se automaticky vypne.

Vnitřní osvětlení  svítí pouze tehdy, je-li nastavená hodnota **P:00**.

**P:01** Spotřebič se po 1 minutě vypne.

**P:02** Spotřebič se vypne po 120 minutách.

1. Otevřete dvířka.
2. Stiskněte vypínač ZAP./VYP. .
3. Držte stisknuté tlačítko programu  a tlačítko START , dokud se na číselném ukazateli nezobrazí **H:0...**
4. Uvolněte obě tlačítka.  
Bliká světelný ukazatel tlačítka  a na číselném ukazateli  se zobrazí hodnota nastavená z výroby **H:04**.
5. Stiskněte tlačítko programu  tolikrát, až se na číselném ukazateli  zobrazí hodnota **P:0...** nastavená z výroby.

### Pro změnu nastavení:

1. Stiskněte tlačítko programu . S každým stisknutím tlačítka se nastavovaná hodnota zvýší o jeden stupeň; je-li dosaženo hodnoty **P:02**, skočí ukazatel zpět na **P:00**.
2. Stiskněte tlačítko START . Nastavená hodnota se uloží.
3. Zavřete dvířka.

## Vypnutí spotřebiče

Krátkou dobu po ukončení programu:

1. Otevřete dvířka.
2. Vypněte vypínač ZAP./VYP. .
3. Zavřete přívod vody (odpadá u AquaStopu).
4. Po vychladnutí vyndejte nádobí z myčky.

### Upozornění

Po ukončení programu nechejte spotřebič ještě trochu vychladnout, než jej otevřete. Zabráníte tím úniku páry, která při dlouhodobém působení může poškodit váš vestavěný nábytek.

## Přerušení programu

1. Otevřete dvířka.
2. Vypněte vypínač ZAP./VYP. . Světelné ukazatele zhasnou. Program zůstane uložen. Jestliže byla otevřena dvířka myčky nádobí, nechejte dvířka myčky nejprve několik minut přivřená, a potom je zavřete. Jinak se vlivem přetlaku mohou samovolně otevřít dvířka spotřebiče nebo může unikat voda ze spotřebiče.
3. K pokračování programu stiskněte opět vypínač ZAP./VYP. .
4. Zavřete dvířka.

## Zrušení programu (Reset)

1. Otevřete dvířka.
2. Držte cca 3 sekundy stisknuté tlačítko START . Na číselném ukazateli  se zobrazí 0:0 1.
3. Zavřete dvířka. Průběh programu trvá asi 1 min. Na číselném ukazateli  se zobrazí 0:00.
4. Otevřete dvířka.
5. Vypněte vypínač ZAP./VYP. .
6. Zavřete dvířka.

## Změna programu

Po stisknutí tlačítka START  není možná žádná změna programu. Změna programu je možná pouze pomocí Zrušení programu (Reset).

## Intenzivní sušení

Pro dosažení lepšího výsledku sušení pracuje myčka s vyšší teplotou. Může se tak nepatrně zvýšit doba trvání programu. (Pozor u choulostivých částí nádobí!)

1. Otevřete dvířka.
2. Stiskněte vypínač ZAP./VYP.  1.
3. Držte stisknuté tlačítko programu  A a tlačítko START  8, dokud se na číselném ukazateli nezobrazí hodnota *H:00*...
4. Uvolněte obě tlačítka.  
Bliká světelný ukazatel tlačítka  A a na číselném ukazateli  9 svítí hodnota nastavená z výroby *H:04*.
5. Stiskněte tlačítko programu  A tolikrát, až se na číselném ukazateli  9 zobrazí hodnota nastavená z výroby *d:00*.

### Pro změnu nastavení:

1. Stisknutím tlačítka  C můžete zapnout *d:00* / nebo vypnout *d:00* intenzivní sušení.
2. Stiskněte tlačítko START  8  
Nastavená hodnota se uloží.
3. Zavřete dvířka.



## Čištění a údržba

Abyste zabránili poruchám vašeho spotřebiče, je nutná jeho pravidelná kontrola a údržba. Šetří to čas a předchází se tím problémovým situacím.

### Celkový stav spotřebiče

- Zkontrolujte mycí prostor, zda se uvnitř nenacházejí usazeniny tuků a vodního kamene.  
Pokud najdete takové usazeniny, potom:
- Naplňte mycí prostor mycím prostředkem pro myčky. Spusťte spotřebič bez nádobí s programem s nejvyšší mycí teplotou.

Používejte k čištění myčky pouze prostředky vhodné speciálně pro myčky nádobí.

- Aby si váš spotřebič zachoval svůj výkon delší dobu, pravidelně ho čistěte speciálním mycím prostředkem na myčky nádobí.

Vhodné čisticí a ošetřovací prostředky si můžete koupit v zákaznickém servisu (viz zadní strana).

- Aby těsnění dveří zůstalo vždy čisté a hygienické, čistěte je pravidelně navlhčeným hadříkem s trochou mycího prostředku.
- K zabránění tvorby nepříjemného zápachu nechávejte při delším odstavení spotřebiče pootevřená dvířka.

Nikdy nepoužívejte parní čistič k čištění myčky nádobí. Výrobce neručí za eventuální následné škody.

Čistěte pravidelně čelní stěnu spotřebiče a ovládací panel lehkou navlhčeným hadříkem s trochou mycího prostředku. Nepoužívejte houby s hrubým povrchem a drhací čisticí prostředky, mohli byste tak poškrábat povrch spotřebiče.

U nerezových spotřebičů: vyhýbejte se používání savých hadříků nebo je před prvním použitím několikrát důkladně vyperte, aby se zabránilo korozi.

### **⚠ Varování - Ohrožení zdraví!**

Nikdy nepoužívejte jiné čisticí prostředky, např. čisticí prostředky pro domácnost obsahující chlor!

## **Speciální sůl a leštidlo**

- Kontrolujte ukazatele doplnění [4] a [5]. Popřípadě doplňte sůl/leštidlo.

## **Sítka**

Sítka [27] zachycují před čerpadlem hrubé nečistoty v mycí vodě. Sítka se může těmito nečistotami ucpat. Sítkový systém se skládá z hrubého sítka, plochého jemného sítka a mikrosítka.

1. Zkontrolujte po každém mytí, zda se v sítkách nenachází zbytky jídla.
2. Otočte se sítkovým válcem podle vyobrazení a vyjměte sítkový systém.

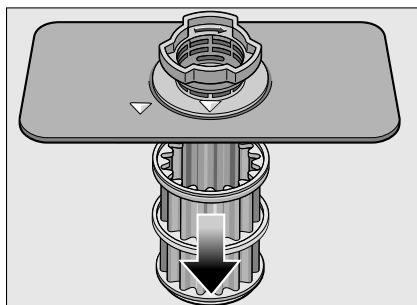
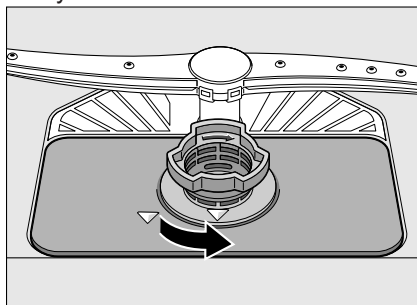

3. Sítka vyčistěte pod tekoucí vodou a odstraňte případné zbytky jídel.
4. Vraťte a zašroubujte v opačném pořadí sítkový systém a dávejte pozor na to, aby po zavření bylo označení šipek proti sobě.

## Ostříkovací ramena

Vodní kámen a nečistoty z mycí vody mohou zablokovat trysky a uložení ostříkovacích ramen [24] a [25].

1. Zkontrolujte, zda nejsou trysky ostříkovacích ramen ucpané.
2. Odšroubujte horní ostříkovací rameno [24] (1/4 otočení).

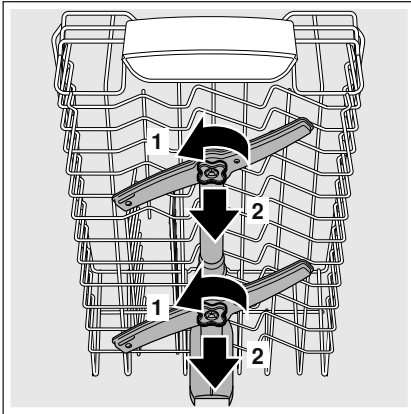

3. Vytáhněte nahoru spodní ostříkovací rameno [25].

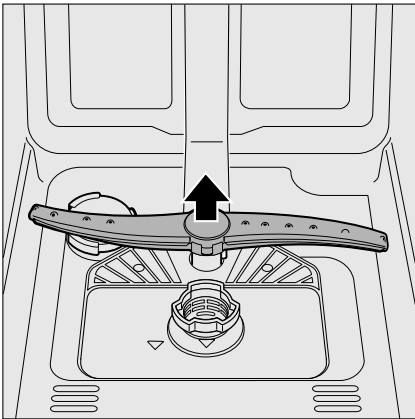

4. Vyčistěte ostříkovací ramena pod tekoucí vodou.
5. Upevněte zpět ostříkovací ramena zacvaknutím nebo přišroubováním.

## ? Co dělat v případě poruchy?

Dle zkušeností lze odstranit poruchy, které se objevují v běžném provozu, svými vlastními silami. Zajistí vám to rychlé uvedení spotřebiče zpět do provozu. V následujícím přehledu najdete možné příčiny chybových funkcí a pomocné pokyny pro jejich odstranění.

### Upozornění

Pokud se spotřebič během mytí nádobí z neznámých důvodů zastavil nebo nespustil, proveďte nejdříve funkci "Zrušení programu (Reset)" (viz kapitola "Obsluha spotřebiče").

### ⚠ Varování

Opravy smějí provádět pouze odborníci. K výměně některých součástí používejte pouze originální náhradní díly. Neodbornými opravami nebo použitím neoriginálních dílů mohou vzniknout značné škody a nebezpečí.

cz Co dělat v případě poruchy?

## Čerpadlo odpadní vody

Čerpadlo odpadní vody může být zablokováno velkými zbytky jídel nebo cizími tělesy, která nebyla zachycena sítkem.

**⚠ Varování - Nebezpečí pořezání!**  
Dávejte pozor při čištění čerpadla, abyste se nezranili o špičaté předměty nebo o skleněné střepy.

V tomto případě:

1. Nejprve odpojte spotřebič od elektrické sítě.
2. Odeberte horní [21] a dolní [29] koš.
3. Vyměňte a rozeberte sítka [27].
4. Vyčerpejte vodu, event. pomocí mycí houby.
5. Za pomoci lžičky vypačte (viz obrázek) bílý kryt čerpadla. Uchopte kryt za přepážku a nadzvedněte šikmo dovnitř. Kryt kompletně vyndejte.

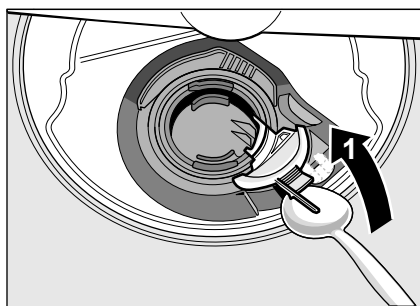

6. Zkontrolujte, zda v oběžném kole nejsou cizí předměty, popř. je odstraňte.
7. Umístěte kryt do původní polohy a zatlačte směrem dolů, dokud nezacvakne.

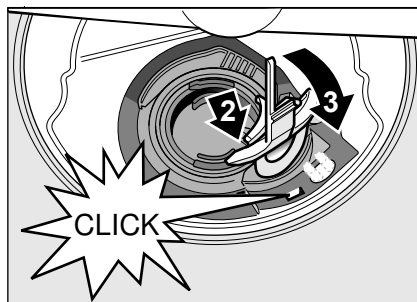

8. Vraťte sítka.
9. Nasaďte znovu koše.

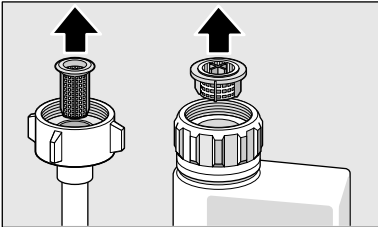

**Tabulka poruch**

<b>Porucha</b>	<b>Příčina</b>	<b>Odstranění</b>
Svítil "Ukazatel přívodu vody" [3].	Přívodní hadice je přelomená.	Položte přívodní hadici bez přelomení.
	Uzavřený přívod vody.	Otevřete přívod vody.
	Přívod vody je zaseknutý nebo zanesený vodním kamenem.	Otevřete přívod vody. Při otevřeném přívodu vody musí být průtok min. 10 l/min.
	Sítka v přívodu vody je ucpané.	Vypněte spotřebič. Vytáhněte zástrčku spotřebiče. Zavřete přívod vody. Odšroubujte přípojku vody.
		
<p>Vyčistěte sítko v přívodní hadici. Našroubujte opět přípojku vody. Zkontrolujte těsnost. Zajistěte elektrické napájení. Zapněte spotřebič.</p>		
Svítil kód chyby <b>E:07</b> .	Nasávací otvor na pravé vnitřní straně spotřebiče je zakrytý nádobím.	Uložte nádobí tak, aby byl nasávací otvor volný.
Svítil kód chyby <b>E:12</b> .	Topné těleso je zanesené nebo ucpané.	Vyčistěte spotřebič čistícími prostředky nebo provedte odvápnění. Spusťte myčku se změkčovačem vody a zkontrolujte nastavení. (viz kapitola "Zařízení ke změkčování vody/ Speciální sůl").
Svítil kód chyby <b>E:14</b> . Svítil kód chyby <b>E:15</b> .	Je aktivovaný systém ochrany vody.	Uzavřete přívod vody. Zavolejte základní servis a uveďte kód chyby.
Svítil kód chyby <b>E:16</b> .	Stálý přívod vody.	
Svítil kód chyby <b>E:22</b> .	Sítka [29] jsou špinavá nebo ucpaná.	Vyčistěte sítka (viz "Čištění a údržba").
Svítil kód chyby <b>E:24</b> .	Ucpaná nebo zlomená hadice odpadní vody.	Položte hadici bez přelomení, popř. odstraňte zbytky.
	Sífonová přípojka je ještě zavřená.	Zkontrolujte přípojku na sifonu, popř. ji otevřete.
	Kryt čerpadla odpadní vody je volný.	Zajistěte kryt zaskočením. (Viz Čerpadlo odpadní vody).

## cz Co dělat v případě poruchy?

Porucha	Příčina	Odstranění
Svítil kód chyby $E:25$ .	Zablokované čerpadlo odpadní vody/kryt čerpadla odpadní vody je volný.	Vyčistěte čerpadlo a kryt správně zajistěte zaklapnutím (viz "Čerpadlo odpadní vody").
Svítil kód chyby $E:27$ .	Příliš nízké síťové napětí.	Žádná chyba spotřebiče, nechte zkontrolovat síťové napětí a elektroinstalaci.
Na číselném ukazateli se zobrazí jiný kód chyby (od $E:01$ do $E:30$ ).	Pravděpodobně došlo k technické poruše.	Vypněte spotřebič vypínačem <input type="checkbox"/> ZAP./VYP. Po krátké době spotřebič opětovně spusťte. Pokud problém vznikne znovu, potom zavřete přívod vody, vytáhněte síťovou zástrčku. Zavolejte zákaznický servis a uveďte kód chyby.
Displej bliká.	Dvířka nejsou úplně zavřená.	Zavřete dvířka. Dbejte na to, aby z koše nevycházely žádné předměty (nádobí, osvěžovač) a neomezovaly tím zavření dvířek.
Svítil ukazatel doplnění soli <input type="checkbox"/> 4 nebo leštidla <input type="checkbox"/> 5.	Chybí leštidlo.	Doplňte leštidlo.
	Chybí sůl.	Doplňte speciální sůl.
	Senzor nerozpozná tablety soli.	Použijte jinou speciální sůl.
Nesvítil ukazatel doplnění soli <input type="checkbox"/> 4 nebo leštidla <input type="checkbox"/> 5.	Ukazatel doplnění je vypnutý.	Aktivování/deaktivování (viz kapitola "Zařízení ke změkčování vody/Speciální sůl").
	K dispozici je ještě dostatek speciální soli/leštidla.	Zkontrolujte stav naplnění zásobníku.
Po ukončení programu zůstane stát voda ve spotřebiči.	Je ucpaný síťový systém/ oblast pod sítky <input type="checkbox"/> 29.	Vyčistěte sítko a oblast pod sítky (viz "Čerpadlo odpadní vody").
	Program ještě není ukončen.	Počkejte na konec programu nebo proveďte Reset (viz "Přerušování programu").

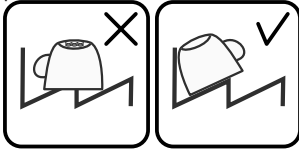
<b>Porucha</b>	<b>Příčina</b>	<b>Odstranění</b>
Nádobí není suché.	Žádné leštidlo nebo příliš málo leštidla v zásobníku.	Doplňte leštidlo.
	Nebyl zvolen program se sušením.	Zvolte program se sušením (viz "Přehled programů", "Průběh programů").
	Nahromadění vody v prohlubních nádobí a příborech.	Při uložení dbejte na šikmou polohu, příslušné kusy nádobí ukládejte pokud možno šikmo.
		
	Použitý kombinovaný mycí prostředek má špatný sušicí výkon.	Použijte jiné kombinované mycí prostředky s lepším sušicím výkonem. Dodatečné použití leštidla zvyšuje sušicí výkon.
Není aktivováno intenzivní sušení ke zvýšení účinku sušení.	Aktivujte intenzivní sušení (viz "Obsluha spotřebiče").	
Nádobí bylo vyklizeno příliš brzy/proces sušení ještě nebyl ukončen.	Vyčkejte na konec programu, popř. vyjměte nádobí až 30 minut po ukončení programu.	
Použitě leštidlo má špatný sušicí výkon.	Použijte raději značkové leštidlo. Ostatní produkty mají značně horší účinnost.	
Plastové nádobí není suché.	Speciální vlastnosti plastu.	Plasty na sebe váží méně tepla než ostatní nádobí, proto se hůře suší.
Přibory nejsou suché.	Přibory jsou v koši na přibory nevhodně rozmístěné.	Přibory pokud možno oddělte od sebe, zabraňte místům dotyku.
	Přibory nejsou v zásuvce na přibory správně rozříděné.	Přibory správně rozřídte a pokud možno je oddělte od sebe, zabráníte místům dotyku.
Vnitřní strany spotřebiče jsou po mycím cyklu mokré.	Žádná chyba spotřebiče.	Na základě principu sušení "kondenzační sušení" jsou kapky vody v zásobníku fyzikálně podmíněné a žádané. Vlhkost ve vzduchu kondenzuje na vnitřních stěnách myčky nádobí, stéká dolů a odčerpává se.

## cz Co dělat v případě poruchy?

Porucha	Příčina	Odstranění
Zbytky jídel na nádobí.	Nádobí je příliš těsně uspořádané, přeplněný koš na nádobí.	Uložte nádobí tak, aby byl k dispozici dostatečně volný prostor a proud vody mohl dosáhnout povrchu nádobí. Zabraňte místům dotyku.
	Ostříkovací rameno se nemůže otáčet.	Uložte nádobí tak, aby nebránilo otáčení ostříkovacího ramena.
	Trysky ostříkovacích ramen jsou ucpané.	Vyčistěte trysky ostříkovacího ramena (viz "Čištění a údržba").
	Sítka [27] jsou znečištěná.	Vyčistěte sítka (viz "Čištění a údržba")
	Sítka [27] jsou nesprávně nasazená nebo nesprávně zaklapnutá.	Nasaďte správně sítka a zajistěte je zaklapnutím.
	Příliš slabý mycí program.	Zvolte silnější mycí program.
	Silně předmyté nádobí, senzorika se proto rozhodla pro slabý běh programu. Pevně ulpívající nečistoty nelze částečně odstranit.	Nádobí nepředmývejte. Odstraňte pouze velké zbytky jídel. Doporučení programu Eco 50° nebo intenzivní mycí program.
	Vysoké úzké nádoby nebudou v rohové oblasti dostatečně vypláchnuté.	Vysoké úzké nádoby neukládejte příliš šikmo a do rohové oblasti.
Zbytky mycího prostředku.	Horní koš [21] není vpravo ani vlevo nastavený na stejnou výšku.	Nastavte horní koš postranními pákami na stejnou výšku.
	Víko zásobníku pro mycí prostředek je zablokováno kusy nádobí. Víko se proto plně neotevře.	Víko zásobníku pro mycí prostředek nesmí být omezováno kusy nádobí. Do zachytňné misky na tablety neumísťujte žádné kusy nádobí nebo osvěžovač vzduchu.
	Víko zásobníku pro mycí prostředek je blokováno tabletou.	Tableta se musí vložit naplocho, ne nastojato.
	V rychlém nebo krátkém programu byly použity tablety. Ve zvoleném krátkém programu nebude dosaženo doby rozpustnosti mycího prostředku.	Doba rozpustnosti tablet je pro rychlý nebo krátký program příliš dlouhá. Použijte práškový mycí prostředek nebo silnější program.
	Mycí účinek a chování při rozpouštění se snižuje při delší době uložení nebo je-li mycí prostředek silně zhrudkovatělý.	Vyměňte mycí prostředek.

<b>Porucha</b>	<b>Příčina</b>	<b>Odstranění</b>
Vodní skvrny na plastových kusech.	Tvoření kapek na plastovém povrchu se z fyzikálního hlediska nelze vyhnout. Po uschnutí jsou patrné vodní skvrny.	Použijte silnější program (více výměn vody). Při uložení dbejte na šikmou polohu nádobí. Použijte leštidlo. Případně zvyšte nastavení změkčování vody.
Stíratelné nebo vodou rozpustné povlaky v zásobníku nebo na dveřích.	Usazují se látky obsažené v mycím prostředku. Tyto povlaky se většinou nedají chemicky (čistič pro dom. spotřebiče) odstranit.	Změňte značku mycího prostředku. Spotřebič mechanicky vyčistěte.
	Při "bílém povlaku" na dně zásobníku je změkčovací zařízení nastaveno na mezní hodnotu.	Zvyšte nastavení změkčovacího zařízení, popř. vyměňte mycí prostředek.
	Víko zásobníku na sůl [26] není utažené.	Víko zásobníku na sůl pevně utáhněte.
	Pouze u sklenic: začínající korozi skla lze jenom zdánlivě setřít.	Viz "Poškození sklenic a nádobí".
Bílé, těžce odstranitelné povlaky na nádobí, zásobníku nebo dveřích.	Usazují se látky obsažené v mycím prostředku. Tyto povlaky se většinou nedají chemicky (čistič dom. spotřebiče) odstranit.	Změňte značku mycího prostředku. Spotřebič mechanicky vyčistěte.
	Nesprávně nastavený rozsah tvrdosti vody nebo je tvrdost vody větší než 50° dH (8,9 mmol/l).	Nastavte změkčovací zařízení podle návodu k obsluze nebo doplňte sůl.
	Mycí prostředek 3 v 1 nebo Bio/Eko mycí prostředky nejsou dostatečně účinné.	Nastavte změkčovací zařízení podle návodu k obsluze nebo použijte oddělené prostředky (značkové mycí prostředky, sůl, leštidlo).
	Poddávkování mycího prostředku.	Zvyšte dávkování mycího prostředku nebo prostředek vyměňte.
	Zvolen slabý mycí program.	Zvolte silnější mycí program.
Zbytky čaje nebo rtěnky na nádobí.	Příliš nízká mycí teplota.	Zvolte program s vyšší mycí teplotou.
	Příliš málo mycího prostředku nebo nevhodný mycí prostředek.	Použijte vhodný mycí prostředek se správným dávkováním.
	Silně předmyté nádobí, senzorika se proto rozhodla pro slabý běh programu. Pevně ulpívající nečistoty nelze částečně odstranit.	Nádobí nepředmyvejte. Odstraňte pouze velké zbytky jídel. Doporučení programu Eco 50°.

## CZ Co dělat v případě poruchy?

Porucha	Příčina	Odstranění
Barevné (modré, žluté, hnědé), těžce odstranitelné až neodstranitelné povlaky ve spotřebiči nebo na nerezovém nádobí.	Tvorba povlaku z látek obsažených v zelenině (např. ze zelí, celeru, brambor, nudlí...) nebo z vody z vodovodu (např. mangan).	Částečně odstranitelné čističem pro myčky nádobí nebo mechanickým čištěním. Povlaky jsou zdravotně nezávadné.
	Tvorba povlaku vlivem metalických složek na stříbrném nebo hliníkovém nádobí.	Částečně odstranitelné čističem pro myčky nádobí nebo mechanickým čištěním.
Barevné (žluté, oranžové, hnědé), lehce odstranitelné usazeniny ve vnitřním prostoru (přednostně v oblasti dna).	Tvorba povlaku z látek obsažených ve zbytcích jídel a vodě z vodovodu (vápník, "mýdlový" povlak.	Zkontrolujte funkci změkčovacího zařízení (doplňte speciální sůl), popř. při použití kombinovaných mycích prostředků (tablet) aktivujte změkčování (viz kapitola „Zařízení ke změkčování vody / Speciální sůl“).
Zabarvení na plastových kusech.	Příliš nízká mycí teplota.	Zvolte program s vyšší mycí teplotou.
	Silně předmyté nádobí, senzorika se proto rozhodla pro slabý běh programu. Pevně ulpívající nečistoty nelze částečně odstranit.	Nádobí nepředmyvejte. Odstraňte pouze velké zbytky jídel.  Doporučení programu Eco 50 °C.
Zabarvení plastových částí uvnitř spotřebiče.	Plastové části se mohou ve vnitřním prostoru během životnosti myčky zbarvit.	Zabarvení je normální a nemá vliv na funkčnost myčky.
Odstranitelné šmouhy na sklenicích, sklenicích s kovovým vzhledem a přiborech.	Příliš mnoho leštidla.	Nastavte množství leštidla na nižší stupeň.
	Není naplněno leštidlo nebo je nastaveno příliš malé množství leštidla.	Použijte leštidlo a zkontrolujte dávkování (doporučený stupeň 4-5).
	Zbytky mycího prostředku v části programu "Leštění". Víko zásobníku pro mycí prostředek je zablokováno nádobím (víko se úplně neotevře).	Víko zásobníku pro mycí prostředek nesmí být omezováno nádobím. Do zachytné misky na tablety neumísťujte žádné kusy nádobí nebo osvěžovač.
	Silně předmyté nádobí, senzorika se proto rozhodla pro slabý běh programu. Pevně ulpívající nečistoty nelze částečně odstranit.	Nádobí nepředmyvejte. Odstraňte pouze velké zbytky jídel. Doporučení programu Eco 50 °C.

<b>Porucha</b>	<b>Příčina</b>	<b>Odstranění</b>
Začínající nebo již existující ireverzibilní (trvalé) zakalení skla.	Sklenice nejsou odolné proti mytí v myčce nádobí, pouze pro ruční mytí.	Používejte sklenice odolné proti mytí v myčce nádobí. Zabraňte dlouhé fázi parního sušení (doba po ukončení mycího cyklu). Použijte mycí cyklus s nižší teplotou. Nastavte změkčovací zařízení podle tvrdosti vody (popř. o jeden stupeň nižší). Použijte mycí prostředek s komponenty pro ochranu skla.
Stopy rzi na přiborech.	Přístroje nejsou dostatečně odolné proti rezavění. Ostří nožů je na korozi náchylnější.	Používejte nerezavějící přístroje.
	Přístroje také reziví, pokud se myjí společně s rezavějícími díly (rukojeti hrnců, poškozené koše na nádobí atd.).	Nemyjte žádné rezavějící díly.
	Ve vodě je příliš vysoký obsah soli, protože uzávěr zásobníku není pevně zašroubován nebo proto, že se sůl při doplňování rozsykala.	Uzávěr zásobníku pro sůl pevně zavřete, odstraňte rozsypanou sůl.
Spotřebič se neuvede do provozu.	Nejsou v pořádku pojistky.	Zkontrolujte pojistku.
	Není zastrčen síťový kabel.	Zajistěte, aby byl síťový kabel úplně zastrčen na zadní straně spotřebiče a do síťové zástrčky. Zkontrolujte síťové zástrčky.
	Nejsou správně zavřená dvířka myčky nádobí.	Zavřete dvířka.
Program se spustí samostatně.	Nečekali jste na ukončení programu.	Provedte Reset (viz "Zrušení programu").
Dveře se dají jen obtížně otevřít.	Dětská pojistka je aktivovaná.	Deaktivujte dětskou pojistku. (Viz "Návod k použití").
Dvířka nelze zavřít.	Zámek dveří je aktivován.	Zavřete dveře s větším vynaložením síly.
	Zavření dvířek je omezeno v důsledku nevhodné instalace.	Zkontrolujte vestavění spotřebiče: dvířka nebo nastavbové díly na sebe nesmí při zavírání narážet.
Víko zásobníku mycího prostředku se nedá uzavřít.	Zásobník na mycí prostředek je zablokován/víko je zablokováno splenými zbytky mycího prostředku.	Odstraňte zbytky mycího prostředku.

## cz Co dělat v případě poruchy?

Porucha	Příčina	Odstranění
Zbytky mycího prostředku v zásobníku na mycí prostředek nebo v záchytné misce na tablety.	Ostříkovací ramena jsou zablokována kusy nádobí, mycí prostředek se proto <b>nevypáchne</b> .	Zajistěte, aby se ostříkovací ramena mohla volně otáčet.
	Zásobník na mycí prostředek byl při plnění vlhký.	Plňte mycí prostředek pouze do suchého zásobníku.
Spotřebič se v programu zastaví nebo se program přeruší.	Dvířka nejsou úplně zavřená.	Zavřete dvířka.
	Do záchytné misky na tablety neumisťujte žádné nádobí nebo osvěžovač. Horní koš tlačí proti vnitřní straně dvířek a brání spolehlivému zavření dvířek.	Zkontrolujte, není-li zadní stěna promáčknutá, např. zásuvkou nebo nedemontovaným držákem hadice.
	Je přerušen přívod elektrického proudu nebo vody.	Obnovte přívod elektr. proudu nebo vody.
Hluk plnicího ventilu.	Hluk je závislý na instalaci spotřebiče, není to chyba spotřebiče. Hluk nemá vliv na funkci spotřebiče.	Není možné odstranění.
Tlukoucí nebo klepající zvuk.	Ostříkovací rameno naráží do nádobí, nádobí není správně uloženo.	Uložte nádobí tak, aby ostříkovací ramena nenarážela do nádobí.
	Při malé náplni narážejí vodní paprsky přímo na vanu myčky.	Spotřebič více naplňte nebo nádobí v myčce rovnoměrně rozdělte.
	Lehké kusy nádobí se při mytí pohybují.	Lehké nádobí stabilně uložte.
Tvoří se příliš mnoho pěny.	V zásobníku leštidla je prostředek pro ruční mytí.	Zásobník na leštidlo okamžitě naplňte leštidlem.
	Rozlité leštidlo.	Odstraňte leštidlo hadrem.



## Zákaznický servis

Jestliže se vám nepodaří poruchu odstranit, můžete se obrátit na zákaznický servis. Najdeme vždy vhodné řešení a zabráníme tím zbytečným návštěvám techniků. Kontaktní daje na zákaznický servis najdete na zadní straně tohoto návodu k použití. Při zavolání uveďte prosím označení produktu (č. E = 1) a výrobní číslo spotřebiče (č. FD = 2), které najdete na typovém štítku

**33** na dvířkách spotřebiče.

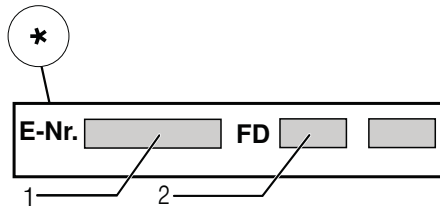
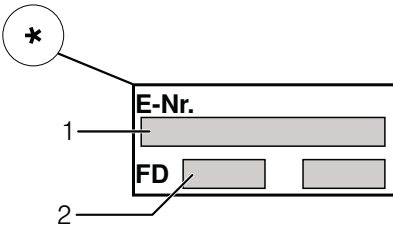

**Spolehněte se na kompetenci výrobce.** Obratěte se na nás. Tím si zajistíte, že oprava bude provedena vyškolenými servisními techniky, kteří jsou vybaveni originálními náhradními díly pro vaše domácí spotřebiče.

\* podle modelu

## Instalace a připojení

Myčka nádobí musí být řádně a odborně připojena k provozu. Údaje o přítoku a odtoku vody, jakož i elektrické přípojné hodnoty, musí odpovídat požadovaným kritériím, která jsou uvedena v následujících odstavcích, popř. v montážním návodu.

Dodržujte pořadí pracovních kroků při montáži.

Dodržujte při instalaci následující kroky:

1. kontrola při dodání
2. instalace
3. přípojka odpadní vody
4. přípojka pitné vody
5. elektrické připojení

### Rozsah dodávky

V případě reklamace se obraťte na prodejce, u kterého jste spotřebič zakoupili, nebo na náš zákaznický servis.

- Myčka nádobí
- Návod k použití
- Montážní návod
- Montážní materiál
- Tlumič plechový kryt \*
- Gumová zástěra \*
- Síťový kabel

\* podle modelu

### Bezpečnostní pokyny

Prosím dodržujte bezpečnostní pokyny pod bodem "Při instalaci".

## Dodání

Vaše myčka nádobí byla ve výrobě důkladně přezkoušena z hlediska její funkčnosti. Po přezkoušení uvnitř myčky mohou zůstat menší vodní skvrny, které zmizí po prvním mycím cyklu.

## Technické údaje

### Hmotnost:

Max. 45 kg

### Napětí:

220 - 240 V, 50 Hz nebo 60 Hz

### Přípojná hodnota:

2,0 - 2,4 kW

### Jištění:

10/16 A (UK 13 A)

### Příkon:

Vypnutý stav (Po)\* 0,10 W

Zapnutý stav (PI)\* 0,10 W

\*Podle nařízení (EU) č. 1016/2010 a 1059/2010 mohou přídatvé funkce a nastavení zvyšovat příkon.

### Tlak vody:

minimálně 0,05 MPa (0,5 bar),

maximálně 1 MPa (10 bar).

Při vyšším tlaku vody musíte namontovat redukční tlakový ventil.

### Přítokové množství:

minimálně 10 litrů/minutu.

### Teplota vody:

studená voda; u teplé vody max.

teplota 60 °C.

### Kapacita:

9-10 souprav

(podle modelu).

## Instalace

Z montážního návodu zjistíte potřebné rozměry pro vestavění. Spotřebič nastavte s pomocí výškově nastavitelných nožiček do vodorovné polohy. Dbejte přitom na stabilitu myčky.

- Vestavné a integrované spotřebiče, které se dodatečně instalovaly jako volně stojící spotřebič, se musí zajistit proti převrnutí, např. přišroubováním na zeď nebo vestavením pod pracovní desku, která je sešroubovaná se sousedními skříňkami.
- Spotřebič lze bez problému zabudovat mezi dřevěné nebo umělohmotné stěny kuchyňského jádra.

## Přípojka odpadní vody

1. Z montážního návodu si zjistíte potřebné pracovní kroky, event. namontujte sifón s odtokovým hrdlem.
2. Hadici odpadní vody připojte na odtokové hrdlo sifónu.

Dávejte pozor, aby odtoková hadice nebyla přelomena, zmáčkuta nebo zamotána do sebe a aby žádné uzavírací víčko v odtoku neomezovalo odtékání odpadní vody.

## Přípojka pitné vody

1. Podle montážního návodu připojte přípojku pitné vody pomocí přiložených dílů na přívod vody.

Dávejte pozor na to, aby přípojka pitné vody nebyla přelomená, přimáčknutá nebo zamotaná do sebe.

2. Při výměně spotřebiče se musí vždy použít nová přívodní hadice vody.

### Tlak vody:

minimálně 0,05 MPa (0,5 bar), maximálně 1 MPa (10 bar). Při vyšším tlaku vody musíte namontovat redukční tlakový ventil.

### Přítokové množství:

minimálně 10 litrů/minutu.

### Teplota vody:

studená voda; u teplé vody max. teplota 60 °C.

## Přípojka teplé vody \*

\* podle modelu

Myčku nádobí můžete připojit na studenou nebo teplou vodu maximální teploty 60 °C.

Připojení na teplou vodu se doporučuje tehdy, je-li tato přípojka k dispozici z energeticky výhodné přípravy teplé vody a vhodné instalace, např. ze solárního zařízení s oběhovým vedením.

Ušetří se přitom energie a čas.

S nastavením teplé vody  $R:01$  můžete váš spotřebič optimálně přizpůsobit na provoz s teplou vodou.

Doporučená teplota vody (teplota přívodní vody) je nejméně 40 °C a nejvýše 60 °C.

Nedoporučuje se připojení na teplou vodu, pokud se voda ohřívá v elektrickém bojleru.



## Nastavení teplé vody:

1. Otevřete dvířka.
2. Zapněte vypínač ZAP./VYP.  1.
3. Držte stisknuté tlačítko programu  A a tlačítko START  8 tak dlouho, dokud se na číselném ukazateli nezobrazí  $H:0...$
4. Uvolněte obě tlačítka. Bliká světelný ukazatel  A a na číselném ukazateli  9 svítí hodnota nastavená z výroby  $H:04$ .
5. Stiskněte tlačítko programu  A tolikrát, až se na číselném ukazateli  9 zobrazí hodnota nastavená z výroby  $R:00$ .

## Pro změnu nastavení:

1. Stisknutím tlačítka  C můžete nastavení teplé vody vypnout  $R:00$  nebo zapnout  $R:01$ .
2. Stiskněte tlačítko START  8. Nastavená hodnota se uloží.
3. Zavřete dvířka.

## Elektrické připojení

- Připojte spotřebič pouze na střídavé napětí v rozsahu 220 V až 240 V a 50 Hz nebo 60 Hz do předpisově nainstalované síťové zástrčky s ochranným vodičem. Potřebné jištění viz typový štítek .
- Síťová zástrčka musí být v blízkosti spotřebiče a také musí být po vestavění volně přístupná. Pokud není síťová zástrčka volně přístupná, musí být pro splnění příslušných bezpečnostních předpisů na straně instalace k dispozici všepólový odpojovač se vzdáleností kontaktů minimálně 3 mm.
- Změny na přípojce smějí provádět pouze odborníci.
- Prodloužení síťového napájecího kabelu se smí zakoupit pouze v zákaznickém servisu.
- Při použití proudového chrániče se smí používat pouze typ se značkou . Pouze tento typ zaručuje splnění současně platných předpisů.
- Spotřebič je vybaven bezpečnostním systémem proti úniku vody. Myslete na to, že tento systém funguje **pouze** při napájení spotřebiče elektrickým proudem.

## Demontáž

Dodržujte i v tomto případě pořadí pracovních kroků:

1. Odpojte spotřebič od elektrické sítě.
2. Zavřete přívod vody.
3. Odpojte přípojku odpadní a pitné vody.
4. Povolte upevňovací šrouby k nábytkovým dílům.
5. Demontujte, je-li k dispozici, soklové prkno.
6. Myčku nádobí vytáhněte, přitom opatrně vytahujte hadici.

## Přeprava

Vypusťte myčku nádobí a zajistěte volné díly.

**Myčka nádobí se musí vyprázdnit pomocí následujících kroků:**

1. Otevřete přívod vody.
2. Otevřete dvířka.
3. Zapněte vypínač ZAP./VYP. 1.
4. Zvolte program s nevyšší teplotou.

Na číselném ukazateli 9 se zobrazí předpokládaná doba trvání programu.

5. Stiskněte tlačítko START 8.
6. Zavřete dvířka.  
Program se spustí.
7. Po cca 4 minutách otevřete dvířka.
8. Stiskněte tlačítko START 8 na tak dlouho, až se na číselném ukazateli zobrazí 0:01.
9. Zavřete dvířka.
10. Asi po 1 min se na číselném ukazateli zobrazí 0:00.
11. Vypněte vypínač ZAP./VYP. 1.
12. Zavřete přívod vody.  
Odšroubujte přívodní hadici a nechejte vodu vytéct.

Přepravujte spotřebič pouze ve svislé poloze. (Tím se do řízení spotřebiče nedostane žádná zbytková voda a nezpůsobí se chybný běh programu).

## **Zabezpečení proti zamrznutí**

Pokud stojí spotřebič v místnosti ohrožené mrazem (např. rekreační chata), musí se spotřebič úplně vypustit (viz "Přeprava").

## Dětská pojistka (zámek dvířek) \*

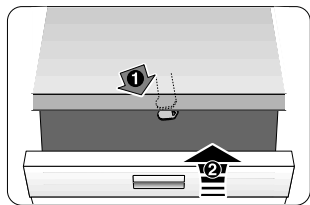

40

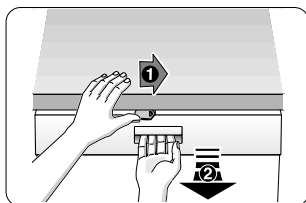

41

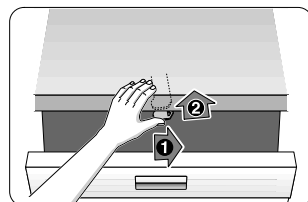

42

## ⚠ Varování

- 40 Aktivujte dětskou pojistku.
- 41 Otevřete dvířka s aktivovanou pojistkou.
- 42 Deaktivujte dětskou pojistku.

Dvířka spotřebiče vždy zcela zavřete, pokud od spotřebiče odcházíte. Jedině tak můžete ochránit své děti před případným nebezpečím.

## Ostříkovací hlava na pečicí plechy \*

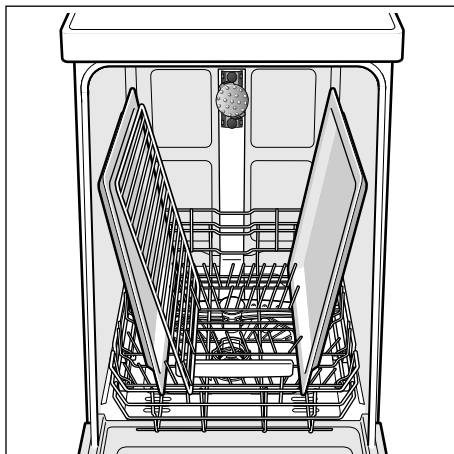
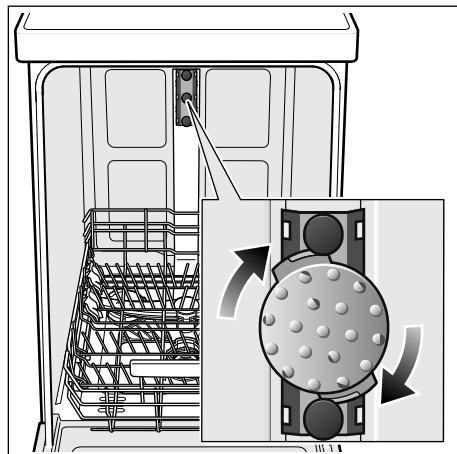

Pomocí této ostříkovací hlavy můžete mýt velké plechy nebo mřížky a rovněž talíře s průměrem větším než 30 cm (talíře pro labužníky, talíře na těstoviny, servírovací talíře). K tomuto účelu vyjměte horní koš a nasadte ostříkovací hlavu tak, jak je vyobrazeno na nákresu.

Aby proud vody mohl zasahovat všechny části nádobí, uspořádejte prosím plechy podle vyobrazení (max. 2 plechy na pečení a 2 mřížky).

Vždy provozujte myčku nádobí buď s horním košem, nebo s ostříkovací hlavou na plechy na pečení!

\* u některých modelů

# Záruka AQUASTOP

CZ

(odpadá u spotřebičů bez AquaStop)

Kromě záručních reklamací k prodeji, plynoucích z podmínek kupní smlouvy a našich záručních podmínek, neseme zodpovědnost za způsobené škody při splnění těchto podmínek:

1. Pokud dojde vlivem chyby našeho systému AquaStop ke škodě způsobené vodou, uhradíme škody soukromým uživatelům. Aby bylo dosaženo bezpečnosti proti úniku vody, **musí** být spotřebič připojen k elektrické síti.
2. Tato záruka spolehlivosti platí po dobu životnosti spotřebiče.
3. Předpokladem nároku na záruku je odborné nainstalování a připojení spotřebiče se systémem AquaStop podle našeho návodu. Toto zahrnuje také odborně namontované prodloužení systému AquaStop (originální příslušenství). Naše záruka se nevztahuje na vadná přívodní potrubí nebo vadné armatury až po přípojku systému AquaStop na přívod vody.
4. Na spotřebiče se systémem AquaStop není v zásadě nutné dohlížet během provozu, popř. je poté zajistit uzavřením přívodu vody. Pouze v případě delší nepřítomnosti ve vašem bytě, např. při několikatydenní dovolené, vám doporučujeme uzavřít přívod vody.

Constructa GmbH  
Carl-Wery-Straße 34  
81739 München

CONSTRUCTA-NEFF VERTRIEBS-GMBH

Postfach 100 250  
80076 München



9001000975 de  
(9611) 440MV



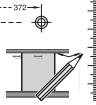
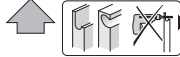
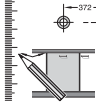

440 Vohla - k. SW 9001 170 388 (9607)

Montážní návod  
pro elektrické zábranné serrce

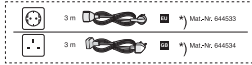
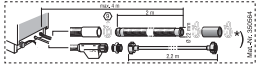
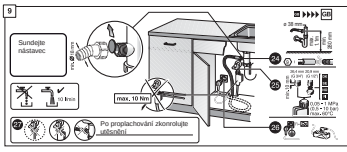
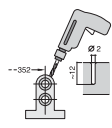
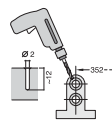
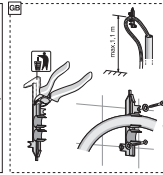
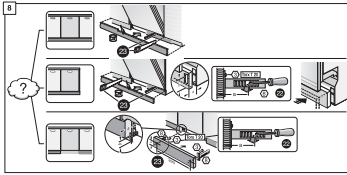
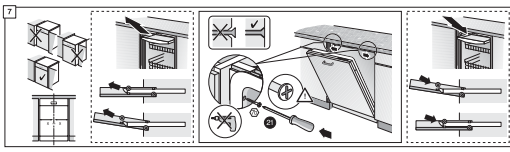
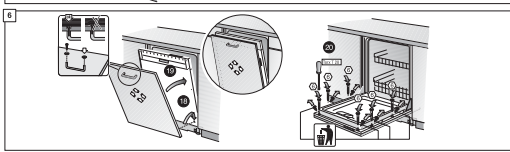
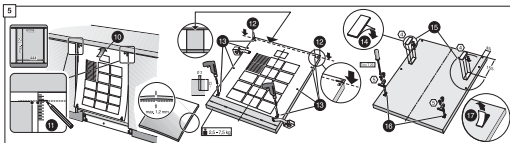
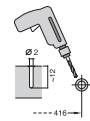
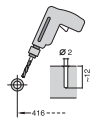
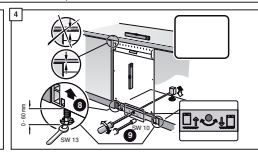
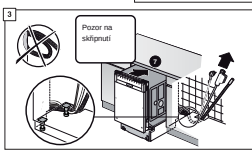
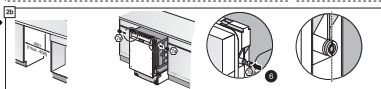
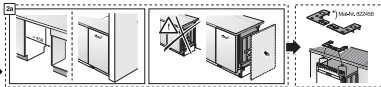
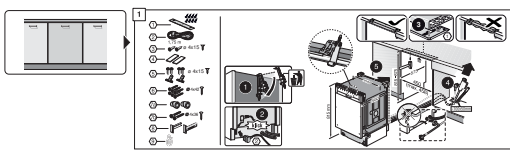

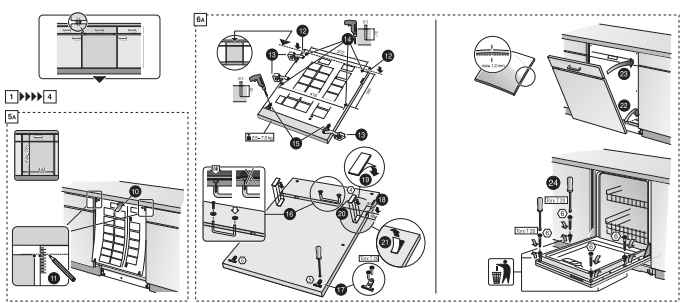
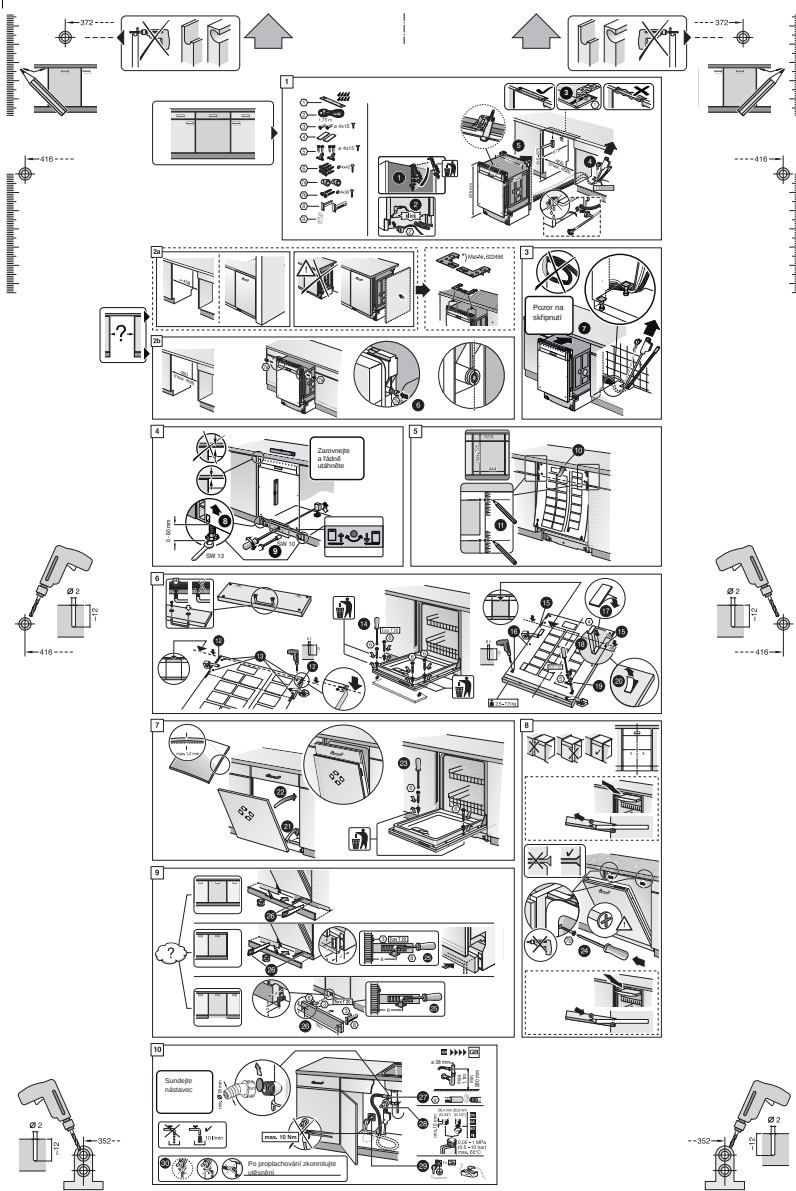

7 >>> 10

Stručně a pohodlně. Vše co Vaše myčka potřebuje... Před první použitím ještě přečtěte návod k použití a instalaci.

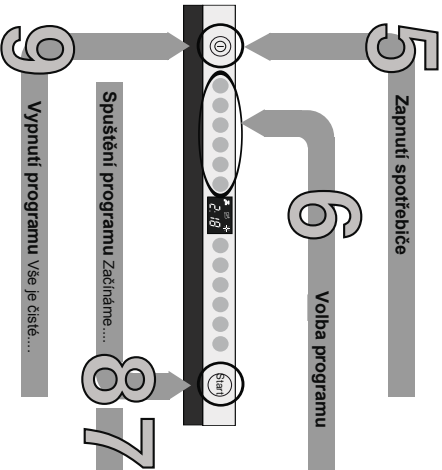
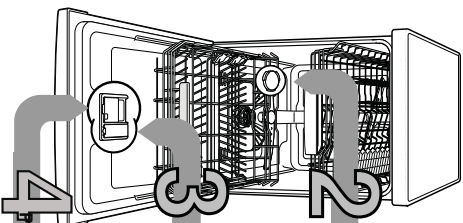

## 1

### Nastavení zařízení ke zmeškování vody \*

Získáte si hodnotu tvrdosti vody zjednotavatele vody a zaplňte...

Tvrdost vody dle tvrdosti	Rozsah tvrdosti	mmol/l	Hodnota na symbolu:
0-6	měkka	0-1,1	<b>H00</b>
7-8	měkka	1,2-1,4	<b>H01</b>
9-10	středně	1,5-1,8	<b>H02</b>
11-12	středně	1,9-2,1	<b>H03</b>
13-16	středně	2,2-2,9	<b>H04</b>
17-21	tvrdá	3,0-3,7	<b>H05</b>
22-30	tvrdá	3,8-5,4	<b>H06</b>
31-50	tvrdá	5,5-9	<b>H07</b>

**A B C**

**H04**

### Pínění speciální soli

Rozpouští vodní kámen (není nutné při nastavení hodnotě 0)

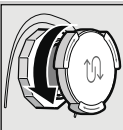

Otevřete šroubovací uzávěr.

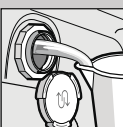

Pouze před prvním mytím naplněte nádobu na soli.

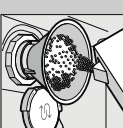

Naplněte speciální soli (nikdy nepřiprte mycí prostředek)

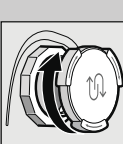

Zavřete šroubovací uzávěr. Odezí znění spustí mycí program.

### Pínění leštidla

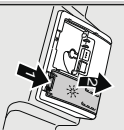

Konale leštití...



Sikněte označení 1, zvedněte uzávěr 2.

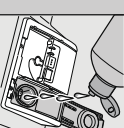

Naplněte leštidlo.



Zavřete uzávěr. KLIK! KLIK!

### Pínění mycího prostředku



Otevřete uzávěr. (sikněte lišticí)

Pozor! Kombinovaný mycí prostředek není vhodný pro všechny programy, dbejte proto pokynů výrobce.

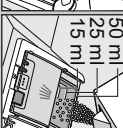

50 ml  
25 ml  
15 ml

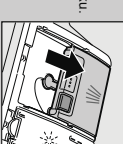

Zasuňte a zmeškněte uzávěr. KLOPI

### Volba programu

Rychle, šetrně nebo intenzivně...  
Přehled programů  
V tomto přehledu je zobrazzen max. možný počet programů. Příslušné programy a jejich uspořádání si prosím zjišťete na Vašem ovládacím panelu.  
Utáče k programům jsou hodnoty laboratorního měření podle evropské normy EN 50242. Odchylky od skutečnosti jsou možné.  
přodvihů napln

Intenzivní 70°	Normal 65°	Eco 50° / eco	Šetrný 40°	Rychlý 45°	Předmytí
3:15 - 1:25	1:30 - 0:70	14 - 9	0:29*	0:15	0:05
Spotřeba vody v litrech					
14 - 9	9	4			

### Přidavné funkce \*\*

**Uspora času** (Vario Speed) ... při zvýšené spotřebě energi je dosaženo stejného výsledku mytí.

**Poločasné naplnění** ... pokud je méně nádobí, šetří vodu, energii a čas.

**Intenzivní zóna** ... perleťení pro smíšené naplnění. Zesílí se proud zešší se proud teplejší mytí.

**Hygiena** ... během mytí se zvýší teplota. Tím se dosáhne zvýšeného hygienického stavu.

**Extra sušení** ... zlepšuje výsledky sušení díky zvýšené teplotě mycího programu. Šetří energii na dlouhou dobu sušení.

\*\* podle modelu

### Rychle utáčet

a také nastavit  
- Zepněte vypínač ZAP/VYP.  
- Odejte siknate tlačítko programu A a siknate tlačítko START tak dlouho, dokud se nezobdí číselná hodnota 1:10...  
Uvlníte obě tlačítka, tlačítka A a na číselné indikaci se zobzí hodnota nastavená ze zkrůtky H-04.  
- Siknate tlačítko H-04.  
- Siknate tlačítko C, nastavená hodnota zvýší o jeden stupeň tak dlouho, dokud se nezobdí číselná hodnota 1:10...  
- Siknate tlačítko H-07, skódi ukazatel zpět na H-00 (VYP).  
- Siknate tlačítko START. Nastavená hodnota se udrží ve spotřebě.

**Sítko**  
...zkontrolujte popř.  
vysvětlíte

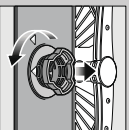

Síťový váleček odčistěte.  
Vyměňte síťkový systém.



Vysvětlíte pod tekoucí vodou...

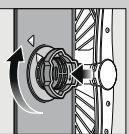

nasadíte...

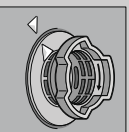

Nasturbojule síťkový systém. **DEBETE OZNAČENÍ NA SÍTKU!**

- Vyháněte síťovou zátěžku.
- Odstráňte síťka a vyčerpjte vodu.
- Vypalte kryt čerpadla (A).
- Zkontrolujte oběžné kolo na čiz (tálesa).
- Svislému zaklapněte kryt čerpadla (B).
- Nasadíte zpět sítko.

**Ostřikovací ramena**  
...odstráňte usazeniny/ nečistoty.

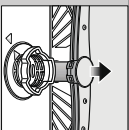

Vyháněte nahoru spodní ostřikovací rameno...



Odstranujete horní ostřikovací rameno...

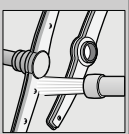

Odčistěte trysky ostřikovacích ramen pod tekoucí vodou (kartáčem)...

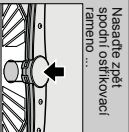

Nasadíte zpět spojný ostřikovací rameno...



**Odstráňte malé poruchy sami...**

...přizvzte svůj pomoc se vypláti!

Daší pokyny naleznete v návodu k použití.

**Porucha**

**Možné příčiny**

Svítlí ukazatel "E24"  
Začernělá hadice je ucpaná nebo zanesená usazeninami.



Svítlí kód chyby "E24"  
a ukazatel "E24"  
Kryt čerpadla odpadní vody není namontován

Ucpaná nebo zložená hadice odpadní vody.

Svítlí kód chyby "E25"  
a ukazatel "E25"  
Svítlí (typ) kód chyby "E-XX"

Zablokované čerpadlo odpadní vody.

Technická závada spotřebiče

Program ještě nebyl ukončen.

Rez na přiborech

Přibory nejsou neteově. Ošifri noží jsou posížená více. Rezaření

**Odstránil**

▶ Očistěte přívod vody.

- ▶ 1. Odstranuje přípojku vody.
- ▶ 2. Vysvětlíte sítko v přívodní hadici.
- ▶ 3. Při otevření přívodu vody musí být proud vody min 10 l/min. Při nižším proudku vody nechte vyměnit přípojku vody.
- ▶ Položte přívodní hadici bez přelomů.

▶ Vysvětlíte sítko (viz nahole)

▶ Pokleže odkovnou hadi bez přelomů.

▶ Namontuje kryt čerpadla (viz nahole).

▶ Vysvětlíte čerpadlo odpadní vody (viz nahole)

- ▶ Zavěte spotřebič a zapněte jej.
- ▶ Přizvzte svůj pomoc se vypláti (viz "Přeršení programu").

- ▶ Myjte pouze přibory určené pro mytí v myčce.
- ▶ Nikdy nemýte nežaléici nádoby v myčce.

**Porucha**

**Možné příčiny**

**Odstránil**

Nádobí není čistě.  
Písek nebo písčovitě usazeniny na nádobě.



Nádobí leží na sobě popř. nad sebou. Málo mycího prostředku.  
Zvolen nevhodný program.  
Ucpané trysky ostřikovacích ramen.  
Sítko jsou znečištěná nebo jsou pevně nasturbována.  
Zablokované ostřikovací rameno

- ▶ Oddělte kusy nádoby, ať se narázajem nedotýkají.
- ▶ Dbejte pokynů výrobce (mycího prostředku).
- ▶ Zvolte účinnější program.
- ▶ Vysvětlíte ostřikovací ramena (viz nahole).
- ▶ Vysvětlíte sítko (viz nahole).
- ▶ Umístěte nádobí tak, aby se ostřikovací ramena mohla volně pohybovat.

Škvry a šmouhy.

Písek mnoho testidapřítis málo čistota.

Nádobí není suché.  
Svítlí pokle, sítko je zakažené (neče)

Lesklá  
Použitý kombinovaný mycí prostředek má špatný sušicí účinek.  
Nesprávni spojení.  
Chybí speciální suš.

- ▶ U šmoun: sušte dčkování
- ▶ U vodních nebo vepaných škv: zvýšte dčkování.
- ▶ Zvyšte dčkování: Změňte výrobek.
- ▶ Použijte lesklá.
- ▶ Aktivuje intenzivní sušení (podle modelu).
- ▶ Naslavte správně zařízení ke znečkočání vody.
- ▶ Naplněte speciální suš.

Bílý povlak, sítko je zakažené (neče)

Sklence nejsou vhodné pro mytí v myčce.

- ▶ Použijte sklenice vhodné pro mytí v myčce.
- ▶ Použijte na sítko šetný mycí prostředek.

Zatavení plastového rádoči.  
Málo mycího prostředku.  
Zatavení potávaní (rajařavá omáčka).

- ▶ Dbejte pokynů výrobce (mycího prostředku).
- ▶ Zatavení je neškodné: zmizí při dalším umytí.

\* podle modelu

**Přeršení programu...**

**Nádobí správně poskládáje...**

Poděle lžičkem programů tlačítko START (přes 300 cca 3 vteřin (Reaser))



Na čišněním ukazatelé "0" "1" "2" Po cca 1 minutě se zobrazí se 0:00.



Vypneíte spotřebič.

Nádobí vlnopřně k mytí v myčce (bez zbytků popela, vosku, maziřa, barvy, mallepovrchů, etiket, velké zbytků namamělých, mléčných výrobků, a pokrnu zhruba odstráňte) poskládájeje do myčky podle návodu a zjistěte, zda se ostřikovací ramena mohou volně pohybovat.

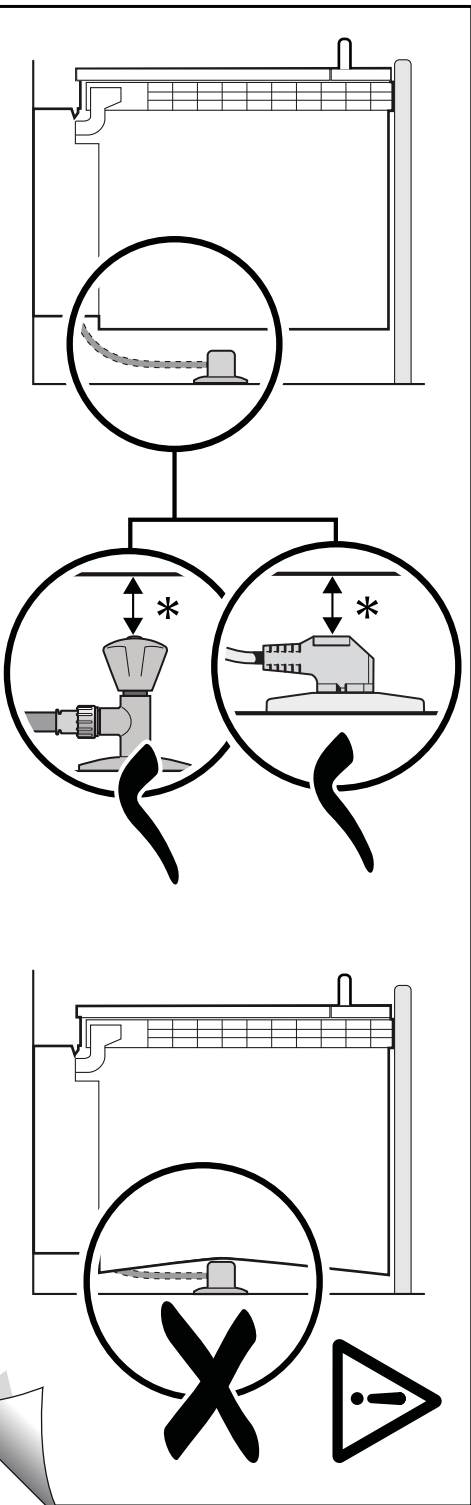

9000 905 744 (9305)

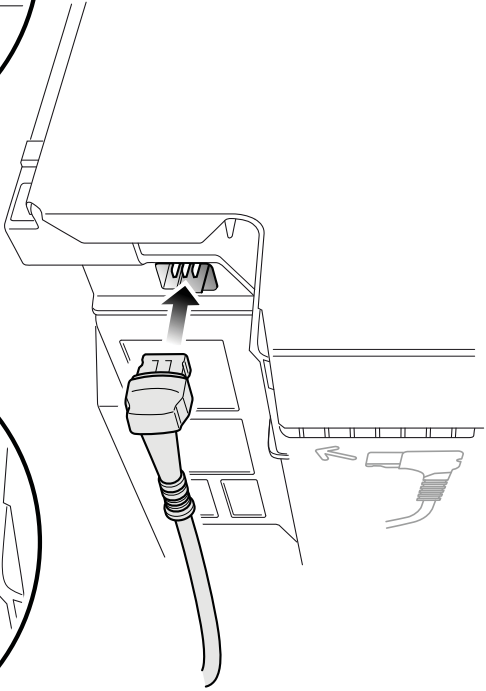
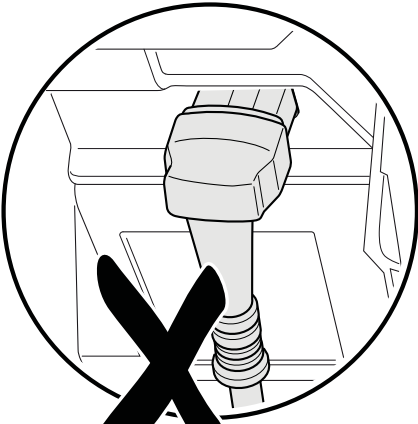
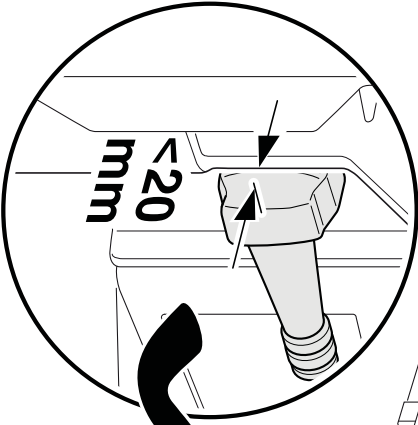

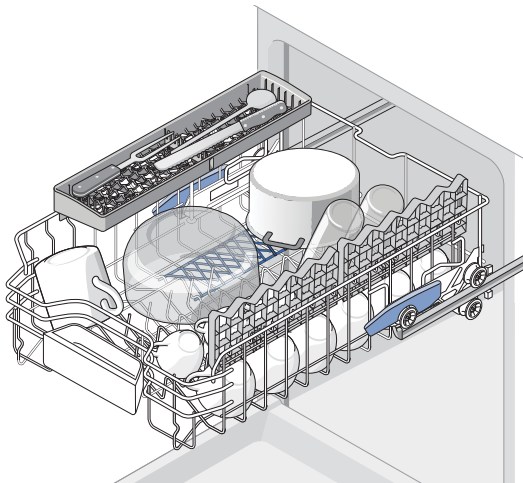
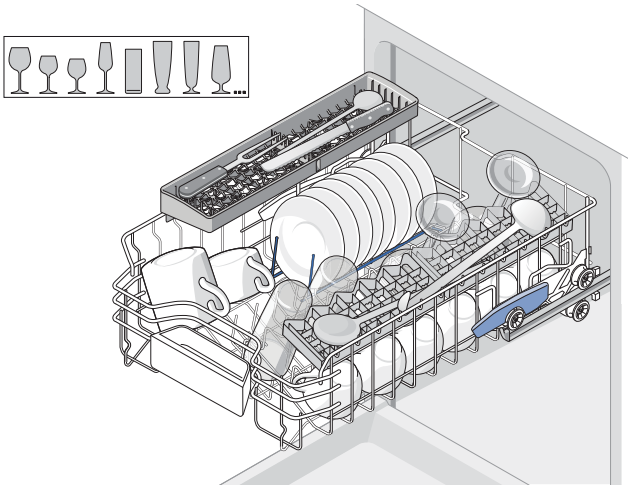
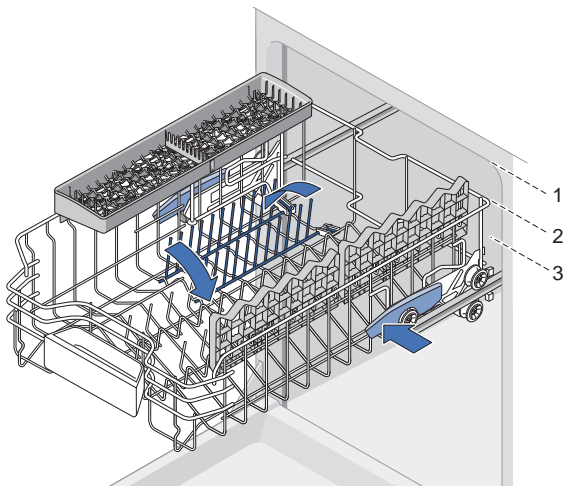

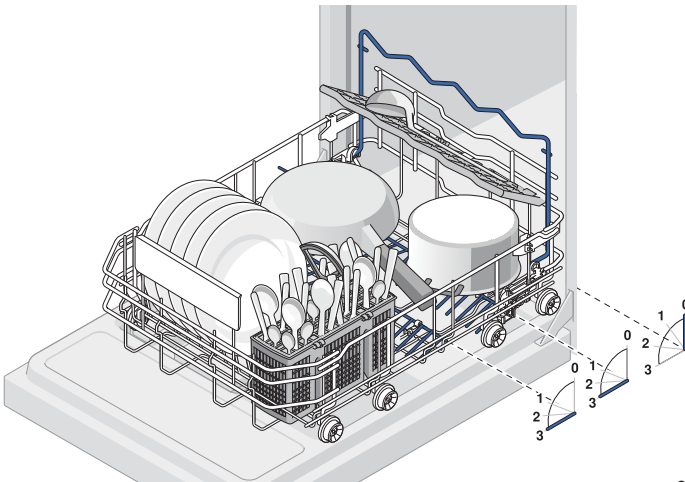
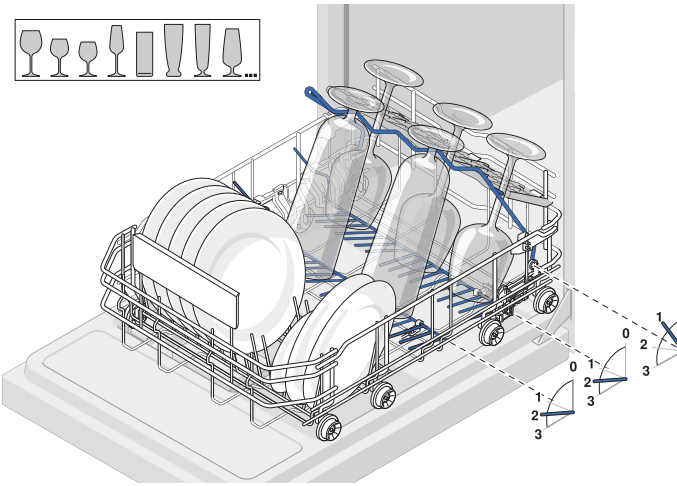
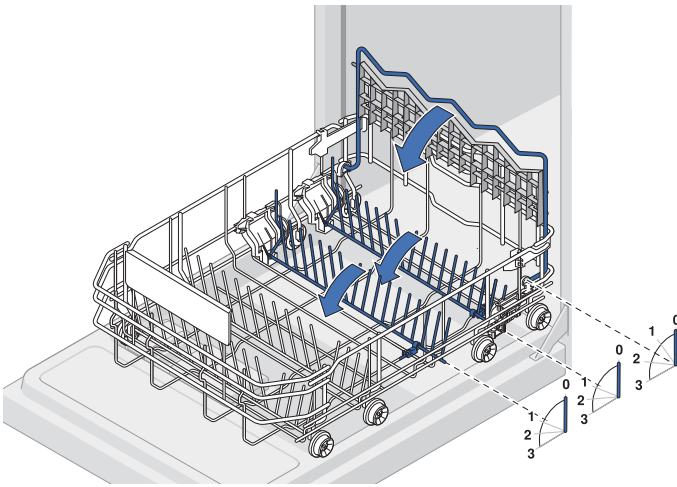



# Constructa

## Informační list dle nařízení "Komise v přenesené pravomoci (EU) č. 1059/2010"

Značka: Constructa
Identifikátor modelu: CP5A50V8
Počet sad nádobí: 9
Energetická třída: A+
Spotřeba elektrické energie 220 kWh/rok, na základě 280 standardních mycích cyklů (napojení na studenou vodu) a spotřeby v režimech s nízkou spotřebou energie. Skutečná spotřeba energie závisí na způsobu používání spotřebiče.
Spotřeba energie standardního mycího cyklu: 0,78 kWh
Spotřeba energie ve vypnutém a zapnutém stavu: 0,10 W / 0,10 W
Spotřeba vody 2660 l/rok, na základě 280 standardních mycích cyklů. Skutečná spotřeba vody se bude odvíjet od způsobu používání spotřebiče.
Třída účinnosti sušení A na stupnici od G (nejnižší účinnost) po A (nejvyšší účinnost).
Standardní program (eco 50) je standardní mycí cyklus, ke kterému se vztahují informace na etiketě a informačním listu o tom, že tento program je vhodný k mytí běžně znečištěného nádobí a že se jedná o nejúčinnější program co se týká kombinované spotřeby energie a vody.
Délka programu standardního mycího cyklu: 195 min
Trvání režimu ponechání v zapnutém stavu: 0 min
Hlučnost: 48 db(A) re 1pW
Vestavný

Jan 13, 2017

Constructa-Neff Vertriebs-GmbH, Carl-Wery-Straße 34, D-81739 München  
[www.constructa.de](http://www.constructa.de)

## Záruční podmínky

společnosti BSH domácí spotřebiče s.r.o.

### 1. Záruka

Na tento výrobek je v souladu s § 2113 a násl. zákona č. 89/2012 Sb., občanský zákoník, v platném znění, poskytována **záruka za jakost 24 měsíců** (dále jen „záruka“), která běží zpravidla od odevzdání výrobku zákazníkovi. Pokud byla sjednána delší záruka, řídí se tato speciálními pravidly.

Záruka 24 měsíců je poskytována pouze zákazníkovi spotřebiteli a jen na výrobek **k běžnému užívání v domácnosti**. Zákazníkovi podnikateli nebo jiné právnické osobě je poskytnuta 24 měsíční záruka za předpokladu, že se koupě netýká jeho podnikatelské činnosti (např. prádelna, ubytovací služby, restaurační zařízení apod.), způsob užívání je obdobný užívání v domácnosti a výrobek není prokazatelně přetěžován (kumulativně); v ostatních případech je poskytována záruka v délce 6 měsíců. Společnost BSH domácí spotřebiče s.r.o. si vyhrazuje právo omezit plnění záruky nad rámec 6 měsíců v případě, že bude zjevné, že spotřebič není provozován v souladu s výše uvedenými podmínkami.

### 2. Pořizovací doklad a záruční list

Základním průkazem práv zákazníka je **pořizovací doklad** (paragon, faktura, leasingová smlouva apod.). Pokud byl při prodeji vydán **záruční list**, je tento součástí výrobku s výrobním číslem uvedeným na přední straně tohoto záručního listu. Nedílnou součástí záručního listu je pořizovací doklad. Zákazník si ve vlastním zájmu pořizovací doklad i záruční list pečlivě uschová.

Bezplatný záruční servis je možno poskytnout jen v případě předložení pořizovacího dokladu nebo v případě prodloužené záruky i vyplněného záručního listu a vystaveného certifikátu, pokud byl vydán. Záruční list vyplňuje prodejce a je v zájmu zákazníka zkontrolovat správnost a úplnost uvedených údajů. Záruční list je platný pouze v originálu, na kopie nebude brán zřetel.

### 3. Uplatnění záruky

Zákazník má v rámci poskytnuté záruky právo na bezplatné, včasné a řádné odstranění reklamované vady výrobku, a to opravou, popřípadě – není-li to vzhledem k povaze (tzn. příčině i projevu) vady neúměrné – právo na výměnu výrobku nebo jeho vadné součásti. Za zákonem stanovených podmínek může být poskytnuta sleva na výrobku anebo může být výrobek vrácen.

Záruční oprava se vztahuje výhradně na vady, které vzniknou průkazně v době platné záruky. Takto vzniklé vady je oprávněn odstranit pouze **autorizovaný servis**. Uplatnit záruku může zákazník u autorizovaného servisu nebo v prodejně, kde byl výrobek zakoupen, a to bez zbytečného odkladu, nejpozději však do konce záruční doby. Zvolí-li zákazník jiný, než nejbližší autorizovaný servis, bude na něm, aby nesl v souvislosti s tím zvýšené náklady.

Autorizovaný servis posoudí oprávněnost reklamace a podle povahy vady výrobku rozhodne o způsobu řešení reklamace.

Doba, po kterou zákazník nemůže výrobek z důvodu vady používat, se do záruční doby nepočítá. O tuto dobu se záruční doba prodlužuje. Při výměně se **běh záruční doby** neobnovuje. Při opravě nedochází k běhu nové záruční doby týkající se opravené součásti či součástky.

Po provedení záruční opravy je autorizovaný servis povinen vydat zákazníkovi čitelnou kopii opravního listu. **Opravní list** slouží k prokazování práv zákazníka, proto je ve vlastním zájmu zákazníka před podpisem opravního listu zkontrolovat jeho obsah a kopii opravního listu pečlivě uschovat.

Zákazník je povinen poskytnout autorizovanému servisu **součinnost** k ověření existence reklamované vady a k jejímu odstranění (včetně odpovídajícího potřebného vyzkoušení nebo demontáže výrobku).

Při uplatnění reklamace předá zákazník **výrobek čistý** v souladu s hygienickými předpisy nebo obecnými hygienickými zásadami včetně všech jeho součástí a příslušenství, umožňujících takové ověření a odstranění vady. V případě, že výrobek nedodá kompletní a je-li kompletnost výrobku nezbytná k zjištění existence reklamované vady a/nebo k jejímu odstranění, běh lhůty k vyřízení reklamace začíná až dodáním chybějících součástí.

## 4. Neoprávněnost reklamace

Reklamacie není oprávněná v případech, vznikla-li závada nebo poškození:

- a) prokazatelně nesprávným užíváním výrobku (např. v rozporu s návodem, s pokyny uvedenými na obalu výrobku či v záručním listě, užíváním v rozporu s obecně známými pravidly užívání předmětného výrobku, provozem při nesprávném napájecím napětí, připojování na nedovolené zdroje proudu, užíváním zboží v nevhodných podmínkách – vlhko, prašnost, extrémní tvrdost vody apod.) anebo jiným nesprávným jednáním uživatele (např. neodbornou instalací či zapojením);
- b) prokazatelně nedovolenými zásahy do přístroje (konstrukční nebo jiná úprava, neodborná montáž), živelnou katastrofou nebo mechanickým poškozením výrobku;
- c) nese-li předložený záruční list zjevné známky provedených změn údajů nebo je-li na výrobku odlišné výrobní číslo od toho, jež je uvedeno v záručním listě;
- d) u estetických komponentů, nezajišťujících funkčnost výrobku z důvodu:
  - transportního poškození nebo přemístování (poškrábání, promáčknutí, praskliny, rozbitá skla a police apod.)
  - nefunkčních estetických komponentů jako jsou madla, skla, ovládací spínače apod., které jsou důsledkem běžného opotřebení
  - změny barvy plastových komponentů (jedná se o běžný fyzikální chemický jev po čase používání)
  - vady spotřebních materiálů, u kterých je doba životnosti daná charakterem součástky (žárovky, vodní filtry, vzduchové, prachové filtry, uhlíkové filtry všeho druhu, akumulátory, baterie, apod.)
  - vady příslušenství a volitelné vybavy, způsobené nevhodnou manipulací nebo nepřiměřeným zacházením

Ze záručních oprav jsou vyloučeny případy běžné údržby nebo čištění, instalace, programování, kontroly parametrů výrobku.

## 5. Náhradní díly

Záruka na samostatně prodaný náhradní díl výrobku je poskytována v délce 6 měsíců, a to za předpokladu jeho odborné instalace.

## 6. Pozáruční servis

V případě placené pozáruční opravy provedené autorizovaným servisem se poskytuje záruka v délce 24 měsíců.

## 7. Rozšířená záruka nad rámec zákona

U spotřebičů (pračky, myčky) sériově vybavených systémem **Aqua-Stop** (patent BSH) je výrobcem poskytnuta záruka na škody způsobené chybou tohoto systému. Na tyto škody je zákazníkovi spotřebiteli poskytnuta náhrada, a to po celou dobu životnosti spotřebiče. Vyloučena je náhrada škody v případě, kdy nebyl spotřebič zapojen do elektrického obvodu pod proudem.

## 8. Upozornění pro prodejce

Prodejce je povinen vyplnit správně a úplně záruční list v den prodeje výrobku. Při případné předprodejní reklamaci je třeba předložit řádně vyplněný reklamační protokol a pořizovací doklad (fakturu).

## 9. Ochrana osobních údajů

Osobní údaje zákazníka kupujícího budou použity výhradně k účelům pro zpracování objednávek a k případnému vyřízení záruky v souladu se zák. č. 101/2000 Sb., o ochraně osobních údajů.

## 10. Prohlášení o hygienické nezávadnosti výrobků

Všechny výrobky distribuované společností BSH domácí spotřebiče s.r.o. a přicházející do styku s potravinami splňují požadavky o hygienické nezávadnosti dle zákona č.258/2000 Sb., vyhlášky 38/2001 Sb. Toto prohlášení se vztahuje na všechny výrobky přicházející do styku s potravinami uvedené v aktuálním ceníku společnosti BSH domácí spotřebiče s.r.o.

### Ujištění dovozce o vydání prohlášení o shodě

Vážený zákazníku,  
dle § 13, odst.5 zákona č.22/1997 Sb. Vás ujišťujeme, že na všechny výrobky distribuované společností BSH domácí spotřebiče s.r.o. našim obchodním partnerům bylo vydáno prohlášení o shodě ve smyslu zákona č. 22/1997 Sb a nařízení vlády č. 17/2003 Sb., 616/2006 Sb. a 22/2003 Sb. a příslušných nařízení vlády. Toto ujištění dovozce o vydání prohlášení o shodě se vztahuje na všechny výrobky včetně plynových spotřebičů, které jsou obsaženy v aktuálním ceníku firmy BSH domácí spotřebiče s.r.o.

# B/S/H/

## **Kontakt na servis domácích spotřebičů Constructa**

BSH domácí spotřebiče s.r.o.  
Radlická 350  
158 00 Praha 5

Příjem oprav  
Tel.: +420 251 095 546  
Email: [opravy@bshg.com](mailto:opravy@bshg.com)

Objednávky příslušenství a náhradních dílů  
Tel.: +420 251 095 556  
Email: [dily@bshg.com](mailto:dily@bshg.com)

Zákaznické poradenství  
Tel.: +420 251 095 555

# *Constructa*

Plne vstavaná umývačka riadu

**CP5A50V8**

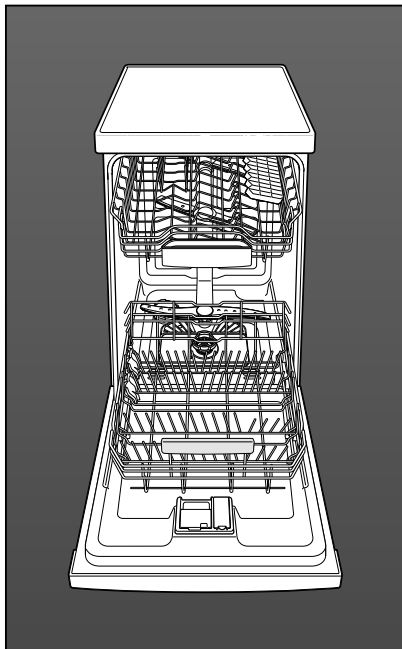

sk Návod na použitie

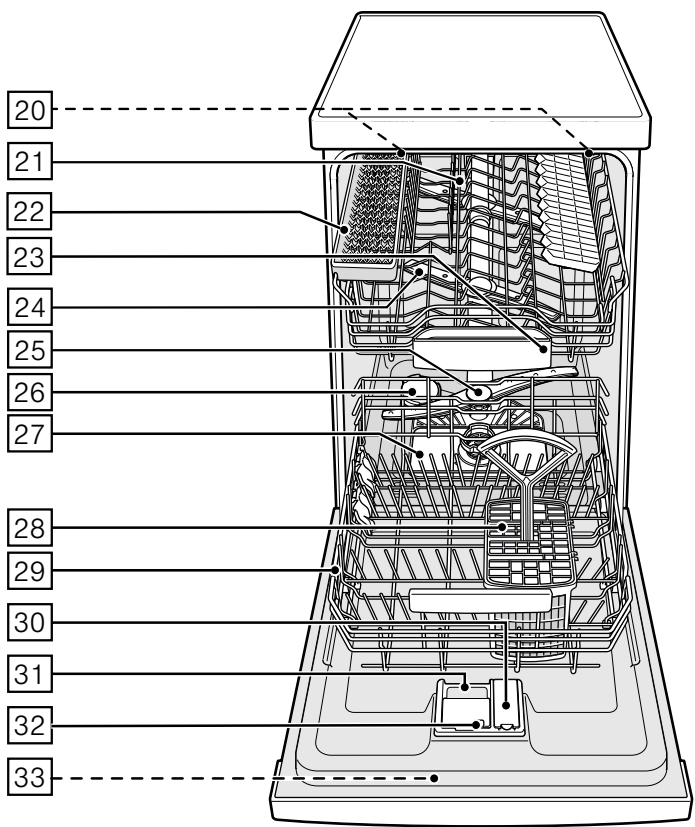
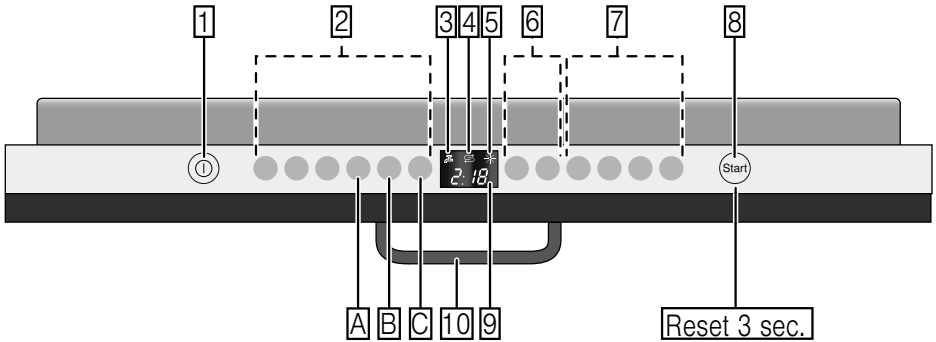

# Obsah

 Použitie podľa určenia. . . . .	4	 Riad. . . . .	15
 Bezpečnostné pokyny. . . . .	5	Nevhodný riad. . . . .	15
Skôr ako spotrebič uvediete do prevádzky . . . . .	5	Poškodenie pohárov a riadu. . . . .	15
Pri dodaní. . . . .	5	Uloženie riadu . . . . .	16
Pri inštalácii. . . . .	6	Vyberanie riadu . . . . .	16
V bežnej prevádzke. . . . .	7	Šálky a poháre. . . . .	16
Zablokovanie dvierok proti otvoreniu. . . . .	7	Hrnce. . . . .	17
Pri poškodení. . . . .	8	Kôš na príbory. . . . .	17
Pri likvidácii. . . . .	8	Etažér. . . . .	17
 Ochrana životného prostredia. . . . .	10	Sklopné kolíky. . . . .	18
Obal. . . . .	10	Držiak malých dielov. . . . .	18
Staré spotrebiče. . . . .	10	Polica na nože. . . . .	18
 Zoznámene sa so spotrebičom. . . . .	10	Úprava výšky koša. . . . .	18
Ovládací panel. . . . .	10	 Umývací prostriedok. . . . .	20
Vnútrotný priestor. . . . .	11	Plnenie umývacieho prostriedku. . . . .	20
Prehľad ponuky. . . . .	11	Kombinovaný umývací prostriedok. . . . .	21
 Zariadenie na zmäkčovanie vody/ Špeciálna soľ. . . . .	11	 Prehľad programov. . . . .	23
Nastavenie. . . . .	12	Voľba programu . . . . .	24
Tabuľka tvrdosti vody . . . . .	12	Upozornenie pre skúšobné ústavy. . . . .	24
Použitie špeciálnej soli . . . . .	13	 Prídavné funkcie. . . . .	24
Použitie umývacích prostriedkov s komponentom soli . . . . .	13	Úspora času (VarioSpeed). . . . .	24
Vypnutie ukazovateľa zmäkčovania vody. . . . .	13	Intenzívna zóna. . . . .	24
 Leštidlo . . . . .	14	Hygiena . . . . .	24
Nastavenie množstva leštidla . . . . .	14	Polovičná náplň . . . . .	24
Vypnutie ukazovateľa doplnenia leštidla. . . . .	15	Extra sušenie . . . . .	24
		 Obsluha spotrebiča . . . . .	25
		Programové údaje. . . . .	25
		AquaSenzor. . . . .	25
		Zapnutie spotrebiča. . . . .	25
		Optický ukazovateľ priebehu programu. . . . .	26
		Ukazovateľ zostatkového času. . . . .	26
		Odložený štart. . . . .	26
		Ukončenie programu. . . . .	27

Automatické vypnutie po ukončení programu/vnútorného osvetlenie. . . . .	27
Vypnutie spotrebiča. . . . .	28
Prerušenie programu. . . . .	28
Zrušenie programu. . . . .	28
Zmena programu. . . . .	28
Intenzívne sušenie . . . . .	29

 **Čistenie a údržba . . . . . 29**

Celkový stav spotrebiča. . . . .	29
Špeciálna soľ a leštadlo . . . . .	30
Filtre. . . . .	30
Ostrekovacie ramená . . . . .	31

 **Čo robiť v prípade poruchy? . . . 31**

Čerpadlo odpadovej vody. . . . .	32
Tabuľka porúch. . . . .	33

 **Zákaznícky servis . . . . . 41**

 **Inštalácia a pripojenie. . . . . 41**

Rozsah dodávky. . . . .	41
Bezpečnostné pokyny. . . . .	41
Dodanie. . . . .	42
Technické údaje. . . . .	42
Inštalácia. . . . .	42
Prípojka odpadovej vody. . . . .	42
Prípojka pitnej vody . . . . .	43
Prípojka teplej vody. . . . .	43
Elektrické pripojenie . . . . .	44
Demontáž. . . . .	44
Preprava. . . . .	45
Zabezpečenie proti zamrznutiu (Vypustenie spotrebiča). . . . .	46

 **Použitie podľa určenia**

- Tento spotrebič je určený iba pre domáce použitie.
- Používajte umývačku riadu iba v domácnosti a iba pre uvedený účel: iba na umývanie riadu určeného pre domácnosť.
- Táto umývačka riadu je určená pre použitie do maximálnej výšky 4000 m nad morom.



## **Bezpečnostné pokyny**

Tento spotrebič môžu používať deti staršie ako 8 rokov a osoby so zníženými fyzickými, senzorickými alebo mentálnymi schopnosťami, iba pokiaľ sú pod dohľadom zodpovednej osoby alebo pokiaľ boli poučené o používaní spotrebiča a porozumeli rizikám, ktoré z používania vyplývajú.

Deti sa so spotrebičom nesmú hrať. Deti do 8 rokov a bez dohľadu zodpovednej osoby nesmú spotrebič čistiť a ani vykonávať jeho údržbu. Deti mladšie ako 8 rokov by sa mali zdržiavať v bezpečnej vzdialenosti od spotrebiča a napájacieho kábla.

## **Skôr ako uvediete spotrebič do prevádzky**

Pozorne si prečítajte návod na použitie a inštaláciu spotrebiča. Návod obsahuje dôležité informácie o inštalácii, použití a údržbe spotrebiča.

Všetky dokumenty si starostlivo uschovajte pre neskoršie použitie alebo pre prípadného ďalšieho majiteľa.

## **Pri dodaní**

1. Ihneď prekontrolujte obalový materiál a umývačku riadu, či nedošlo k poškodeniu pri preprave. Ak je spotrebič poškodený, nezapínajte ho a kontaktujte vášho dodávateľa.
2. Likvidujte obalové materiály ekologickým spôsobom.
3. Obal a jeho časti nenechávajte deťom. Skladacie kartóny a obalové fólie môžu spôsobiť udusenie.

## Pri inštalácii

- Po inštalácii sa ubezpečte, že zadná strana umývačky riadu nie je voľne prístupná (ochrana proti popáleniu pri kontakte s horúcim povrchom).
- Umiestnenie a pripojenie spotrebiča urobte podľa pokynov pre inštaláciu a podľa montážneho návodu.
- Pred inštaláciou odpojte umývačku riadu z elektrickej siete.
- Zabezpečte, aby uzemňovací systém elektrickej domovej inštalácie bol inštalovaný podľa predpisov.
- Elektrické podmienky pripojenia musia súhlasiť s údajmi na typovom štítku umývačky riadu [33].
- Ak je sieťový kábel poškodený, musí byť nahradený príslušným sieťovým káblom. Aby sa zabránilo prípadnému zraneniu, sieťový kábel je možné zakúpiť iba v zákazníckom servise.
- Ak sa má umývačka riadu zabudovať do vysokej skrinky, musí sa táto skrinka náležite upevniť.
- Ak bude umývačka riadu namontovaná pod alebo nad iné domáce spotrebiče, dodržujte informácie pre montáž v kombinácii s umývačkou riadu v montážnom návode príslušného spotrebiča.
- Aby bola zaručená bezchybná prevádzka všetkých spotrebičov, dodržujte tiež montážny návod pre spotrebič.
- Ak nie sú k dispozícii žiadne informácie alebo ak neobsahuje montážny návod žiadne zodpovedajúce pokyny, obráťte sa na výrobcov týchto spotrebičov a zistíte, či môžete umývačku riadu namontovať nad alebo pod tieto spotrebiče.
- Ak nemôžete získať žiadne informácie od výrobcov, nesmiete umývačku riadu namontovať nad alebo pod tieto spotrebiče.

- Pokiaľ nainštalujete mikrovlnnú rúru nad umývačku riadu, môže dôjsť k poškodeniu mikrovlnnej rúry.
- Aby bola zaistená stabilita, inštalujte vstavané a integrované umývačky riadu iba pod spojité pracovné dosky, ktoré sú zoskrutkované so susednými skrinkami.
- Neinštalujte spotrebič v blízkosti tepelných zdrojov (vyhrievacie telesá, zásobníky tepla, sporáky alebo iné spotrebiče produkujúce teplo) a neinštalujte ho pod varnú dosku.
- Dbajte na to, že na tepelných zdrojoch (napr. inštalácia vykurovania/inštalácia prívodu teplej vody) alebo horúcich častiach spotrebiča môže dôjsť k roztaveniu izolácie sieťového prívodu umývačky riadu. Nikdy neprivedzte sieťový prívod umývačky riadu do kontaktu s tepelnými zdrojmi alebo horúcimi časťami spotrebiča.
- Po inštalácii umývačky riadu musí byť sieťová zástrčka voľne prístupná. (viď Pripojenie k elektrickej sieti).
- Pri niektorých modeloch: plastové puzdro na vodnej prípojke obsahuje elektrický ventil, v prívodnej hadici sa nachádza napájací kábel. Túto hadicu nerezte, neponárajte plastové puzdro do vody.

## **V bežnej prevádzke**

Prečítajte si a dodržujte bezpečnostné pokyny a pokyny pre použitie na obaloch od umývacích prostriedkov a leštidiel.

## **Detská poistka (zablokovanie dvierok)\***

Popis detskej poistky sa nachádza v zadnej časti návodu.

\* podľa modelu

## Pri poškodení

- Opravy a zásahy smie vykonávať iba odborník. Pre tento účel musí byť spotrebič odpojený z elektrickej siete. Vytiahnite sieťovú zástrčku a vypnite poistku. Vypnite prívod vody.
- Ak je spotrebič poškodený (trhliny, diery, vylomené tlačidlá) alebo sú poškodené jeho dvierka, spotrebič sa už nesmie uvádzať do prevádzky. Vytiahnite sieťovú zástrčku alebo vypnite poistku. Zatvorte prívod vody, zavolajte zákaznícky servis.

## Pri likvidácii

1. Zamedzte ďalšiemu používaniu vyslúžených spotrebičov, aby nedošlo k neskorším úrazom.
2. Likvidujte obalové materiály ekologickým spôsobom.

## Varovanie

### Nebezpečenstvo úrazu!

- Aby ste predišli poraneniu spôsobenému napr. vplyvom zakopnutia o dvierka umývačky riadu, otvárajte umývačku riadu iba krátkodobo pre naplnenie alebo vytiahnutie riadu.
  - Nože a iné kuchynské nástroje s ostrými špičkami musia byť uložené špičkami dole v koši na príbory alebo musia byť umiestnené do vodorovnej polohy v polici na nože\*.
  - Neopierajte sa o otvorené dvierka spotrebiča, ani si na ne nesadajte.
  - U voľne stojacich spotrebičov dbajte na to, aby koše neboli preplnené.
  - Ak nestojí spotrebič vo výklenku a bočná stena je teda prístupná, musí sa z bezpečnostných dôvodov oblasť závesu dvierok z boku zakryť (nebezpečenstvo poranenia). Kryty zakúpite ako zvláštne príslušenstvo v zákazníckom servise alebo v špecializovaných predajniach.
- \* podľa modelu

**⚠ Varovanie****Nebezpečenstvo výbuchu!**

Nedávajte do umývacieho priestoru žiadne rozpúšťadlá. Hrozí nebezpečenstvo výbuchu!

**⚠ Varovanie****Nebezpečenstvo oparenia!**

Počas prevádzky spotrebiča otvárajte dvierka umývačky riadu opatrne. Hrozí nebezpečenstvo, že horúca voda vystriekne zo spotrebiča von.

**⚠ Varovanie****Nebezpečenstvo pre deti!**

- Používajte detskú poistku, ak je k dispozícii. Presný popis nájdete v zadnej časti návodu.
- Deti sa so spotrebičom nesmú hrať ani ho uvádzať do prevádzky.
- Zabráňte prístupu detí k uloženým umývacím prostriedkom a leštidlám. Tieto umývacie prostriedky môžu spôsobiť poleptanie v ústach, hrdle, v očiach alebo môžu viesť k uduseniu.
- Zabráňte prístupu detí k otvorenej umývačke riadu. Voda v umývacom priestore nie je pitná, mohla by ešte obsahovať zvyšky umývacieho prostriedku.

- Dbajte na to, aby deti nesiahali do záchytnej misky na tablety [23]. Malé prsty by sa mohli priškripiť v zárezoch.
- Dbajte na to, aby sa pri otváraní a zatváraní dvierok vysoko zabudovaného spotrebiča deti nezachytili alebo neboli zovreté medzi dvierkami spotrebiča a dvermi spodnej skrine.
- Deti sa môžu v umývacom priestore zatvoriť (nebezpečenstvo udusenia) alebo sa dostať do iných nebezpečných situácií. U vyslúžených spotrebičov: spotrebič odpojte zo siete ťahaním za sieťovú zástrčku, prívodný kábel prestrihnite a zlikvidujte. Zámok dvierok zlikvidujte tak, aby sa dvierka už nedali zatvoriť.



## Ochrana životného prostredia

Obal starých spotrebičov a vyslúžené spotrebiče samy o sebe obsahujú často ešte cenné a recyklovateľné materiály. Zlikvidujte jednotlivé diely rozdelené podľa druhov.

O aktuálnych spôsoboch likvidácie sa, prosím, informujte u vášho odborného predajcu alebo na obecnom úrade.

### Obal

Všetky plastové diely spotrebiča sú označené medzinárodne normovanou značkou (napr. „PS“ polystyrén). Pri likvidácii spotrebiča je vďaka tomu možné rozdelenie podľa druhov plastových odpadov. Dodržujte, prosím, bezpečnostné pokyny pod bodom „Pri dodaní“.

### Staré spotrebiče

Dodržujte, prosím, bezpečnostné pokyny pod bodom „Pri likvidácii“.



Tento spotrebič je označený smernicou 2012/19/EU, ktorá sa týka elektrických a elektronických spotrebičov (waste electrical and electronic equipment - WEEE). Táto smernica udáva rámec pre spätný odber a recykláciu v celej EÚ.



## Zoznámenie sa so spotrebičom

Vyobrazenie ovládacieho panela a vnútorného priestoru sa nachádza v prednej časti tohto návodu. Na jednotlivé pozície bude upozornené v texte.

### Ovládací panel

- 1 Vypínač ZAP./VYP.
- 2 Programové tlačidlá \*\*
- 3 Ukazovateľ "Kontrola prívodu vody"
- 4 Ukazovateľ doplnenie soli
- 5 Ukazovateľ doplnenie leštidla
- 6 Odložený štart \*
- 7 Prídavné funkcie \*\*
- 8 Tlačidlo ŠTART
- 9 Číselný ukazovateľ
- 10 Otváranie dvierok

\* podľa modelu

\*\* počet podľa modelu

## Vnútrotný priestor spotrebiča

## Zariadenie na zmäkčovanie vody/Špeciálna soľ

- 20 Vnútrotné osvetlenie \*
- 21 Horný kôš na riad
- 22 Polica na nože
- 23 Záchytná miska na tablety
- 24 Horné ostrekovacie rameno
- 25 Dolné ostrekovacie rameno
- 26 Zásobník špeciálnej soli
- 27 Filtre
- 28 Kôš na príbory
- 29 Dolný kôš na riad
- 30 Zásobník na leštidlo
- 31 Zásobník na umývací prostriedok
- 32 Uzatvárateľná zástrčka zásobníka umývacieho prostriedku
- 33 Typový štítok

\* podľa modelu

Pre zabezpečenie dobrých výsledkov umývania umývačka riadu potrebuje mäkkú vodu, tzn. vodu, ktorá obsahuje málo vápnika, inak sa na nádobách a vnútrotnom priestore usadzujú biele vápenaté zvyšky. Vodu z vodovodu nad určitý stupeň tvrdosti vody je nutné pre prevádzku v umývačke riadu zmäkčiť, tzn. znížiť obsah minerálov. Toho docielite pomocou špeciálnej soli v zariadení, ktoré reguluje zmäkčovanie vody, ktorým je umývačka riadu vybavená. Nastavenie a potrebné množstvo soli je závislé od stupňa tvrdosti vašej vody z vodovodu (viď tabuľka).

## Prehľad ponuky

Nastavenia nájdete v jednotlivých kapitolách.

- H* Tvrdosť vody *H:00 - H:07*
- d* Intenzívne sušenie *d:00 - d:01*
- r* Leštidlo *r:00 - r:05*
- R* Teplá voda *R:00 - R:01\**
- b* Oznamovací tón na ukončenie programu *b:00 - b:03*
- P* Automatické vypnutie *P:00 - P:02*
- i* Optický ukazovateľ počas priebehu programu *i:00 - i:01\**

\* podľa modelu

## Nastavenie

Množstvo pridávanej soli je

nastaviteľné od **H:00** do **H:07**.

Pri nastavenej hodnote **H:00** nie je potrebná žiadna soľ.

1. Informujte sa vo vašej vodárni a zistite hodnotu tvrdosti vašej vody.
2. Nastavovanú hodnotu si zistíte v tabuľke tvrdosti vody.
3. Otvorte dvierka.
4. Zapnite vypínač ZAP./VYP.  1.
5. Držte stlačené tlačidlo programu  A a tlačte tlačidlo ŠTART  8 tak dlho, až sa zobrazí na číselnom ukazateli **H:0...**
6. Uvoľnite obe tlačidlá.

Bliká svetelný ukazovateľ tlačidla

A a na číselnom ukazovateli  9 sa zobrazí hodnota nastavená z výroby **H:04**.

### Na zmenu nastavenia:

1. Stlačte programové tlačidlo  C. S každým stlačením tlačidla sa nastavovacia hodnota zvýši o jeden stupeň. Ak sa dosiahne hodnota **H:07**, skočí ukazovateľ späť na **H:00** (vyp.).
2. Stlačte tlačidlo ŠTART  8. Nastavená hodnota sa uloží v spotrebiči.
3. Zavrite dvierka.

## Tabuľka tvrdosti vody

Hodnota tvrdosti vody °dH	Rozsah tvrdosti	mmol/l	Hodnota nastavená na spotrebiči
0-6	mäkká	0-1,1	<b>H:00</b>
7-8	mäkká	1,2-1,4	<b>H:01</b>
9-10	stredná	1,5-1,8	<b>H:02</b>
11-12	stredná	1,9-2,1	<b>H:03</b>
13-16	stredná	2,2-2,9	<b>H:04</b>
17-21	tvrdá	3,0-3,7	<b>H:05</b>
22-30	tvrdá	3,8-5,4	<b>H:06</b>
31-50	tvrdá	5,5-8,9	<b>H:07</b>



## Použitie špeciálnej soli

Doplnenie soli sa musí vždy urobiť bezprostredne pred zapnutím akéhokoľvek umývacieho cyklu. Tým sa dosiahne toho, že sa pretekajúci roztok soli okamžite spláchne a v umývačke riadu nemôže dôjsť ku korózii.

1. Otvorte skrutkovací uzáver zásobníka [26].
2. Naplňte zásobník vodou (nutné iba pri prvom uvedení do prevádzky).
3. Potom nasypete špeciálnu soľ (**nie jedlú soľ alebo tablety**). Pritom sa voda vypudzuje a odteká.

Hneď ako sa na paneli rozsvieti ukazovateľ doplnenia soli [4], doplňte špeciálnu soľ.

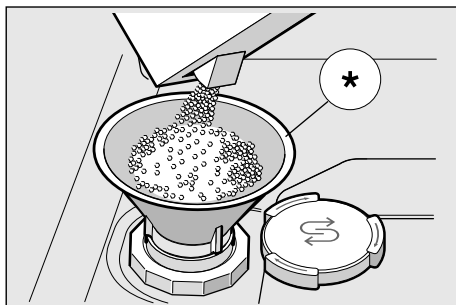

\* podľa modelu

## Použitie umývacích prostriedkov s komponentom soli

Pri použití kombinovaných umývacích prostriedkov s komponentom soli je možné všeobecne upustiť od špeciálnej soli až do tvrdosti vody 21°dH (37° fH, 26°Clarke, 3,7 mmol/l). Pri tvrdosti vody väčšej ako 21°dH je nutné použitie špeciálnej soli.

## Vypnutie ukazovateľa zmäkčovania vody

Ak vám ukazovateľ doplnenia soli [4] prekáža (napr. pri použití kombinovaných umývacích prostriedkov s komponentom soli), je možné ho vypnúť.

- Postupujte tak, ako je popísané pod bodom „Nastavenie zariadenia na zmäkčovanie vody“ H:00. Tým sú zmäkčovacie zariadenie a ukazovateľ doplnenia soli vypnuté.

### **⚠** Pozor

Nedávajte **nikdy** umývací prostriedok do zásobníka na špeciálnu soľ. Zničíte tým zmäkčovacie zariadenie.



## Leštidlo

Hneď ako sa na paneli rozsvieti ukazovateľ doplnenia leštidla [5], je ešte k dispozícii rezerva na 1-2 umývacie procesy. Doplňte leštidlo. Leštidlo je nutné pre leštenie skla a pre odstraňovanie škvŕn na nádobách.

Používajte iba leštiace prípravky pre umývačky riadu používané v domácnosti.

Kombinované umývacie prostriedky s komponentmi leštidla je možné používať iba do tvrdosti vody 21° dH (37° fH, 26° Clarke, 3,7 mmol/l). Ak je tvrdosť vody väčšia ako 21° dH, je nutné použiť leštidlo.

1. Otvorte zásobník [30], tak, že stlačíte a nadvihnete kryt na vrchnáku.

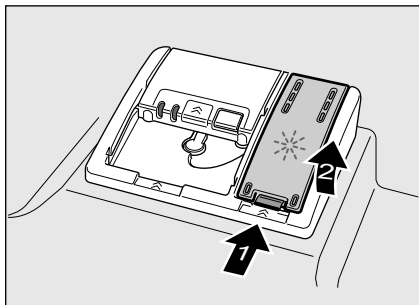

2. Opatrne dolejte leštidlo až po značku max na plniacom otvore.

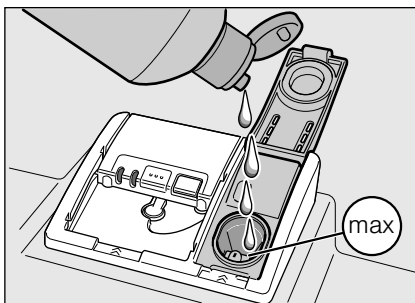

3. Zavrite veko, dokiaľ uzáver nezaskočí.
4. Rozliate leštidlo utrite handričkou, aby pri budúcom umývacom procese nedošlo k nadmernej tvorbe peny.

## Nastavenie množstva leštidla

Pridávané množstvo leštidla je nastaviteľné od r:00 do r:05, pre veľmi dobrý výsledok sušenia, nastavte pridávané množstvo leštidla na r:04. Z výroby je už nastavený stupeň r:04.

Množstvo leštidla meňte iba vtedy, ak na riade zostávajú šmuhy (nastavte nižší stupeň) alebo škvŕny po vode (nastavte vyšší stupeň).

1. Otvorte dvierka.
2. Stlačte vypínač ZAP./VYP. [1].
3. Držte stlačené tlačidlo programu [A] a tlačte tlačidlo ŠTART [8] tak dlho, kým sa na číselnom ukazovateli nezobrazí H:0...

#### 4. Obe tlačidlá uvoľnite.

Bliká svetelný ukazovateľ tlačidla

**A** a na číselnom ukazovateli **9** sa zobrazí nastavená hodnota z výroby **H:04**.

#### 5. Stlačte tlačidlo programu **A** toľkokrát, až sa na číselnom

ukazovateli **9** zobrazí hodnota **r:04** nastavená z výroby.

#### Na zmenu nastavenia:

##### 1. Stlačte programové tlačidlo **C**.

S každým stlačením tlačidla sa nastavovaná hodnota zvýši o jeden

stupeň, ak sa dosiahne hodnota **r:06** skočí ukazovateľ späť na **r:00** (vyp.).

##### 2. Stlačte tlačidlo ŠTART **8**. Nastavená hodnota sa uloží.

##### 3. Zavrite dvierka.

## Vypnutie ukazovateľa doplnenia leštidla

Ak vás ukazovateľ doplnenia leštidla **5** ruší, (napr. pri použití kombinovaných umývacích prostriedkov s komponentom soli), je možné ho vypnúť.

- Postupujte tak, ako je napísané pod bodom „Nastavenie množstva leštidla“ a nastavte hodnotu na **r:00**.

Tým sa ukazovateľ doplnenia leštidla **5** vypne.



## Nevhodný riad

- Príbory a riad vyrobený z dreva.
- Chúlostivé dekoračné poháre, umeleckopriemyselný a starožitný riad. Tieto ozdoby nie sú odolné proti umývaniu v umývačkách riadu.
- Umelohmotné diely, ktoré nie sú odolné proti teplu.
- Medený a cínový riad.
- Riad znečistený popolom, voskom, mazacím tukom alebo atramentom.

Hliníkové a strieborné diely majú pri umývaní sklon k zafarbeniu a vyblednutiu. Tiež niektoré druhy skla (napr. krištáľové nádoby) môžu byť po mnohých umývacích procesoch zakalené.

## Poškodenie pohárov a riadu

### Príčiny:

- Druh skla a spôsob výroby skla.
- Chemické zloženie umývacieho prostriedku.
- Teplota vody umývacieho programu.

### Odporúčanie:

- Používajte iba poháre a porcelán, ktoré sú výrobcom označené ako vhodné pre umývanie v umývačkách riadu.
- Používajte umývací prostriedok, ktorý je označený ako šetrný k riadu.
- Po ukončení programu vyťahujte sklo a príbory z umývačky riadu čo najskôr.

## Uloženie riadu

1. Odstráňte veľké zvyšky jedla. Nie je nutné riad predbežne umývať pod tečúcou vodou.
2. Riad uložte tak, aby
  - stál spoľahlivo a nemohol sa prevrhnúť.
  - bol postavený otvorom dole.
  - vypuklé kusy alebo kusy s prehĺbením boli postavené šikmo, aby voda mohla odtekať.
  - nebránil otáčaniu obidvoch ostrekovacích ramien [24] a [25].

Veľmi malé kusy riadu by sa nemali v umývačke riadu umývať, pretože môžu ľahko vypadnúť z koša.

## Vyberanie riadu

Aby sa zabránilo odkvapkávaniu kvapiek vody z horného koša na riad v spodnom koši, odporúča sa vyprázdňovať spotrebič zdola hore. Riad sa pri umývaní veľmi nahreje. Po ukončení programu preto nechajte riad vychladnúť, kým ho budete môcť dobre uchopiť.

### Upozornenie

Po ukončení programu môžu byť vo vnútornom priestore spotrebiča ešte viditeľné kvapky vody. Na sušenie riadu to však nemá žiadny vplyv.

## Šálky a poháre

Horný kôš na riad [21].

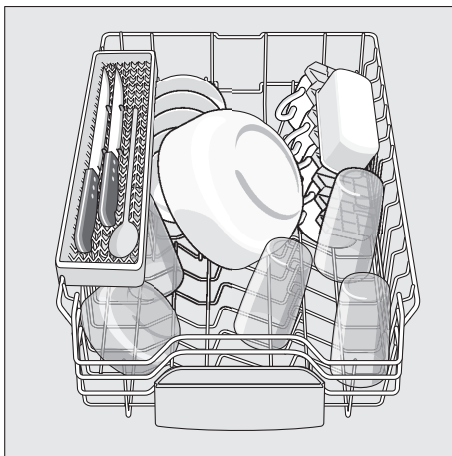

### Upozornenie

Dbajte na to, aby nad záchytnou miskou na tablety [23] neboli žiadne kusy riadu. Tento riad môže zablokovať veko zásobníka pre umývací prostriedok [31] a zabrániť tak jeho riadnemu otvoreniu.

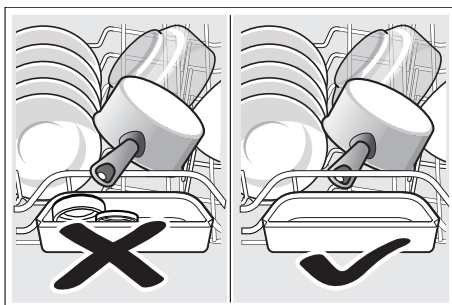

## Hrnce

Dolný kôš na riad [29]

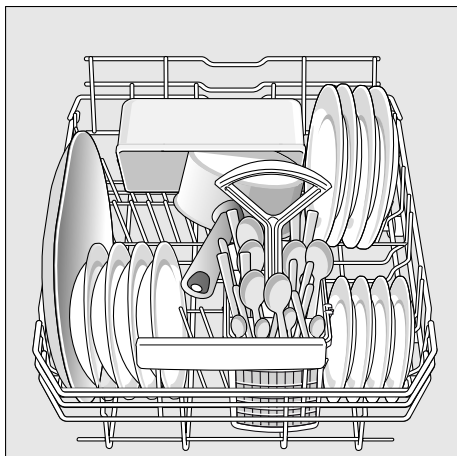

### Tip

Silne znečistený riad (hrnce) by ste mali umiestniť do dolného koša. Z dôvodu silnejšieho prúdu vody získate lepší výsledok umývania.

### Tip

Ďalšie príklady, ako môžete vašu umývačku riadu optimálne naplniť, nájdete na konci tohto manuálu.

## Kôš na príbory

Príbory vždy umiestňujte ostrými špičkami dole.

Aby ste predišli poraneniu, pokladajte dlhé, ostré predmety a nože na policu na nože.

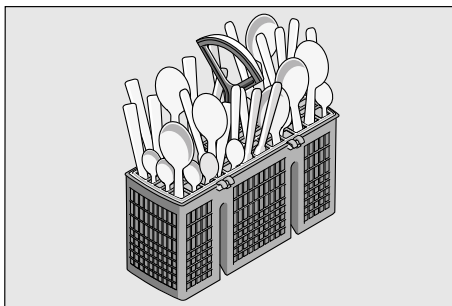

## Etažér \*

Etažér a priestor pod ním je možné využiť na umiestnenie malých tanierikov a pohárov alebo väčších príborov, ako napr. vareška alebo servírovacie príbory. Ak etažér nevyužijete, môžete ho ponechať vo zvislej polohe.

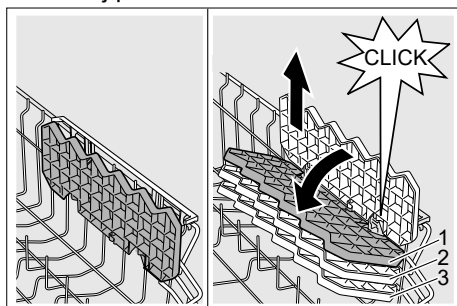

\* Podľa modelu je možné trojaké nastavenie výšky. Najskôr nastavte etažér do zvislej polohy a posuňte smerom hore, potom ho nastavte jemne našikmo, posuňte do požadovanej výšky (1, 2 alebo 3) a nechajte počuteľne zaklapnúť.

## Sklopné kolíky \*

\* podľa modelu

Pre jednoduchšie usporiadanie hrncov, mís a pohárov je možné kolíky sklopiť.

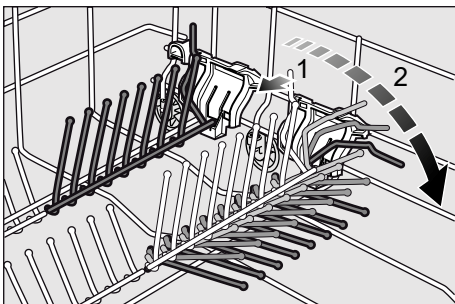

## Držiak malých dielov \*

\* podľa modelu

Vďaka držiakom malých dielov je možné spoľahlivo pridržiavať ľahké umelohmotné diely, ako napr. tégliky, viečka atď.

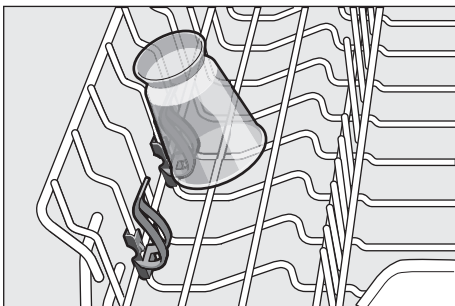

## Police na nože \*

\* podľa modelu

Dlhé nože a iné kuchynské potreby môžu byť umiestnené vo vodorovnej polohe.

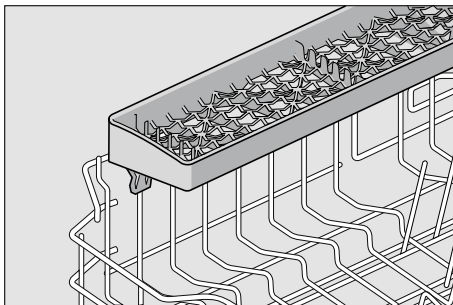

## Úprava výšky koša \*

\* podľa modelu

Horný koš na riad [21] môže byť podľa potreby výškovo upravený, aby sa v hornom alebo spodnom koši uvoľnilo viac miesta pre uloženie väčších kusov riadu.

### Výška spotrebiča 81,5 cm

	Horný koš	Dolný koš
Stupeň 1 max. ø	22 cm	31 cm
Stupeň 2 max. ø	24,5 cm	27,5 cm
Stupeň 3 max. ø	27 cm	25 cm

## Horný kôš na riad s postrannými páčkami

1. Vytiahnite horný kôš na riad [21].
2. Pre **spustenie** zatlačte postupne obe páčky vľavo a vpravo na vonkajších stranách koša smerom dovnútra. Držte pritom kôš pevne z boku za horný okraj, aby trhavým pohybom nespadol dole.

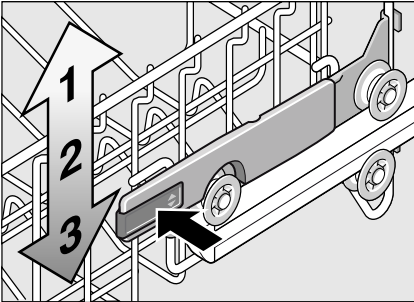

3. Na **zdvihnutie** uchopte kôš na bokoch na hornom okraji a zdvihnite ho smerom hore.
4. Skôr ako kôš opäť zasuniete, presvedčte sa, že leží na oboch stranách v **rovnej výške**. Inak sa nedajú zavrieť dverka umývačky riadu a horné ostrekovacie rameno nie je pripojené k cirkulácii vody.

## Horný kôš na riad s horným a dolným párom koliesok

1. Vytiahnite horný kôš na riad [21].
2. Vytiahnite horný kôš a opäť ho umiestnite na horné (stupeň 3) alebo dolné (stupeň 1) kolieska.

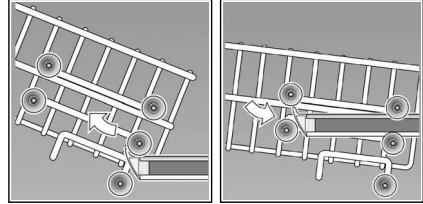



## Umývací prostriedok

Môžete používať tablety, práškové alebo tekuté umývacie prostriedky určené na umývanie v umývačke riadu.

V žiadnom prípade ale nepoužívajte čistiace prostriedky na ručné umývanie riadu. V závislosti od stupňa znečistenia môžete individuálne prispôsobiť dávkovanie práškového alebo tekutého umývacieho prostriedku.

Tablety obsahujú dostatočne veľké množstvo účinných látok pre všetky umývacie programy. Moderné, výkonné umývacie prostriedky používajú prevažne nízkoalkalicú receptúru s enzýmami. Enzýmy rozkladajú škrob a rozpúšťajú bielkoviny. Pre odstránenie farebných škvŕn (napr. čaj, kečup) sa používajú bieliace prostriedky na báze kyslíka.

### Upozornenie

Pre dobrý výsledok umývania bezpodmienečne dodržujte pokyny na obale umývacích prostriedkov. V prípade ďalších otázok vám odporúčame obrátiť sa na linku poradne výrobcov umývacích prostriedkov.

**⚠ Varovanie** - Prečítajte si a dodržujte bezpečnostné pokyny a pokyny pre použitie na obaloch od umývacích prostriedkov a leštidiel.

## Plnenie umývacieho prostriedku

1. Ak je zásobník pre umývací prostriedok [31] ešte uzatvorený, stlačte uzatváraciu zástrčku [32], aby ste zásobník otvorili. Nasypte umývací prostriedok iba do suchého zásobníka [31] (vloďte tabletu priečne, nie na výšku). Dávkovanie: postupujte podľa pokynov výrobcu na obale. Rozdelenie dávkovania v zásobníku pre umývací prostriedok [31] vám pritom pomôže naplniť správne množstvo práškového alebo tekutého umývacieho prostriedku. Pri bežnom znečistení obvykle stačí 20 ml - 25 ml. Pri použití tabliet stačí jedna tableta.

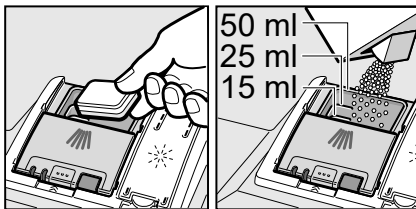



2. Zavrite veko zásobníka na umývací prostriedok, dokiaľ uzáver nezaskočí.

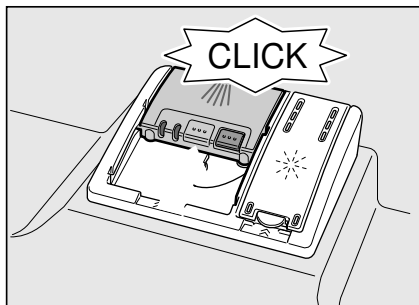

Zásobník na umývací prostriedok sa v závislosti od programu automaticky otvorí v optimálnom časovom okamihu. Práškový alebo tekutý umývací prostriedok sa v umývacom priestore postupne rozpustí. Tableta spadne do záchytnej misky, kde sa postupne rozpustí.

### Tip

U málo znečisteného riadu stačí obvykle trochu menšie množstvo umývacieho prostriedku ako je uvedené.

## Kombinovaný umývací prostriedok

Okrem bežných umývacích prostriedkov (samostatné) sa ponúka rad produktov s prídavnými funkciami. Tieto produkty obsahujú okrem umývacieho prostriedku tiež leštidlo a soľ (3v1) a v závislosti od kombinácií (4v1,5v1 atď.) ešte ďalšie prídavné komponenty, ako napr. ochrana skla alebo lesk riadu z nehrdzavejúcej ocele.

Kombinované umývacie prostriedky pôsobia iba do určitého stupňa tvrdosti vody (obvykle 21 °dH). Ak je táto medza prekročená, je potrebné pridať soľ a leštidlo. Hneď ako sa používajú kombinované umývacie prostriedky, prispôsobí sa umývací program automaticky tak, aby bol vždy docielený najlepší výsledok umývania a sušenia.

**⚠ Varovanie** - Do záchytnej misky na tablety [23] nedávajte **žiadne** drobné kusy riadu na umývanie, inak zabránite rovnomernému rozpúšťaniu tablety.





**⚠ Varovanie** - Ak chcete po spustení programu pridať ďalší riad, **nepoužívajte** záchytnú misku na tablety [23] ako rukoväť horného koša. Mohla by sa v nej už nachádzať tableta a vy by ste prišli do kontaktu s čiastočne rozpustenou tabletou.

## Upozornenie

- Optimálnych výsledkov umývania a sušenia docielite použitím samostatných umývacích prostriedkov v spojení s oddeleným použitím soli a leštidla.
- U krátkych programov nemôžu tablety vplyvom rozdielneho spôsobu rozpúšťania dosiahnuť úplné umývacie schopnosti a môžu tu zostať aj nerozpustené zvyšky umývacieho prostriedku. Pre tieto programy sú vhodnejšie umývacie prostriedky v práškovom prevedení.
- Pri programe „Intenzívny“ (u niektorých modelov) postačí jedna tableta. Pri použití práškových umývacích prostriedkov môžete navyše trochu umývacieho prostriedku rozsypať na vnútornú stranu dvierok spotrebiča.
- Aj v prípade, že svieti ukazovateľ doplnenia leštidla alebo soli, beží umývací program pri použití kombinovaných umývacích prostriedkov bez problémov.
- Pri použití umývacích prostriedkov s ochranným obalom rozpustným vo vode: uchopte obal suchými rukami a vložte umývací prostriedok do celkom suchého zásobníka na umývací prostriedok, v opačnom prípade môže dôjsť k zlepeniu.
- Ak chcete prejsť z kombinovaných umývacích prostriedkov na samostatné umývacie prostriedky, dbajte na to, aby zariadenie na zmäkčovanie vody a množstvo leštidla boli nastavené na správnu hodnotu.

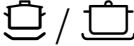
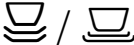
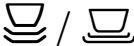
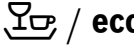
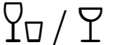
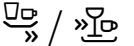
## Prehľad programov

V tomto prehľade je zobrazený max. možný počet programov. Príslušné programy a ich usporiadanie, si prosím, zistíte na vašom ovládacom paneli.

Druhy riadu	Druhy znečistenia	Program	Možné prídavné funkcie	Priebeh programu
hrnce, panvice, nechúlostivý riad a príbory	silne priľnavé, pripečené alebo zaschnuté zvyšky jedál obsahujúce škrob alebo bielkoviny	 Intenzívny 70	všetky	Predumytie Umývanie 70° Medziumpytie Leštenie 65° Sušenie
		 Normal 65°	všetky	Predumytie Umývanie 65° Medziumpytie Leštenie 65° Sušenie
zmiešaný riad a príbory	mierne zaschnuté zvyšky jedál bežných v domácnosti	 Normal 65°	všetky	Predumytie Umývanie 65° Medziumpytie Leštenie 65° Sušenie
		 / <b>eco</b> Eco 50°	všetky	Predumytie Umývanie 50° Medziumpytie Leštenie 65° Sušenie
chúlostivý riad, príbory, tepelné chúlostivé plasty a poháre	málo priľnavé, čerstvé zvyšky jedál	 Šetrný 40°	Intenzívna zóna Úspora času Polovičná náplň Extra sušenie	Predumytie Umývanie 40° Medziumpytie Leštenie 55° Sušenie
		 »  Rýchly 45°	Extra sušenie	Umývanie 45° Medziumpytie Leštenie 55°
všetky druhy riadu	studené oplachnutie, medziumpyvanie	 /  Predumytie	žiadne	Predumytie

## Voľba programu

Podľa typu riadu a stupňa jeho znečistenia si môžete zvolit' vhodný program.

## Upozornenie pre skúšobné ústavy

Testovací inštitút prijíma informácie pre porovnávacíe testy (napr. podľa EN60436).

Idete pritom o podmienky pre vykonávanie testov, nie však o výsledky alebo hodnoty spotreby. Otázky e-mailom na:

dishwasher@test-appliances.com

Pri otázkach uvádzajte označenie produktu (č. E) a výrobné číslo (č. FD),

ktoré nájdete na typovom štítku  na dvierkach spotrebiča.

## Prídavné funkcie

\* podľa modelu

Prídavné funkcie sú nastaviteľné pomocou tlačidiel .

## Úspora času (VarioSpeed)\*

Pomocou funkcie „Úspora času“ je možné skrátiť čas trvania programu v závislosti od zvoleného programu umývania o cca 20 % až 50 %.

Zmena trvania umývacieho procesu je zobrazená na číselnom ukazovateli .

Aby boli zabezpečené optimálne výsledky umývania a sušenia v priebehu umývania pri zvolenej funkcii "Úspora času", je zvýšená spotreba vody a energie.

## Polovičná náplň \*

Ak máte na umývanie iba malé množstvo riadu (napr. poháre, šálky, taniere), môžete zapnúť „polovičnú náplň“. Ušetrí sa tak voda, energia aj čas. Pre umývanie nadávkujte do zásobníka pre umývacie prostriedky trochu menej umývacieho prostriedku ako sa odporúča pri kompletnom naplnení spotrebiča.

## Hygiena \*

Behom umývacieho procesu sa zvyšuje teplota. To zlepšuje hygienu umývania. Táto prídavná funkcia je vhodná najmä pre umývanie dosiek na krájanie alebo detských fliaš.

## Intenzívna zóna \*

Dokonalá funkcia pre zmiešané naplnenie umývačky. Silne znečistené hrnce a panvice môžete v spodnom koši umývať s bežne znečisteným riadom v hornom koši. Zosilní sa prúd vody v spodnom koši, zvýši sa teplota umývania.

## Extra sušenie \*

Zvýšením teploty behom procesu oplachovania a predĺžením fázi sušenia sa docieli toho, že aj umelohmotné diely sa lepšie vysušia. Spotreba energie sa mierne zvýši.



## Obsluha spotrebiča

### Programové údaje

Programové údaje (hodnoty spotreby spotrebiča) nájdete v krátkom návode. Vzťahujú sa na normálne podmienky a hodnotu tvrdosti vody  $H:04$ . Rozdielne ovplyvňujúce faktory, ako napr. teplota vody alebo tlak v potrubí, môžu viesť k odchýlkam.

### AquaSenzor \*

\* podľa modelu

AquaSenzor je optické meracie zariadenie (fotobunka), ktorým sa meria zakalenie umývacej vody. Aktivácia AquaSenzora prebieha podľa programu. Ak je AquaSenzor aktívny, „čistá“ umývací voda sa môže presunúť do nasledujúceho umývacieho kúpeľa a spotreba vody sa zníži o 3-6 litrov. Ak je stupeň zakalenia vyšší, voda bude odčerpaná a nahradená čistou vodou. V automatických programoch sa navyše teplota vody a doba chodu prispôbiť stupňu znečistenia.

### Zapnutie spotrebiča

1. Plne otvorte prívod vody.
2. Otvorte dvierka.
3. Stlačte vypínač ZAP./VYP. 1. Ukazovateľ programu Eco 50° bliká. Tento program zostane navolený, ak nezvolíte iné tlačidlo programu 2. Na číselnom ukazovateli 9 bliká predpokladaný čas trvania programu.
4. Stlačte tlačidlo ŠTART 8.
5. Zatvorte dvierka. Program sa spustí.

### Upozornenie

Z ekologických dôvodov bude pri každom spustení spotrebiča prednastavený program Eco 50°. Šetrí to prírodné zdroje a v neposlednom rade vašu peňažanku.

**Program Eco 50° je najma šetrný k životnému prostrediu.**

**Podľa nariadenia EU 1016/2010 ide**

**o „štandardný program“, ktorý najefektívnejšie využíva štandardný umývací cyklus pre umývanie bežne znečisteného riadu v kombinácii spotreby energie a vody určenej pre umývanie riadu.**

## Optický ukazovateľ priebehu programu \*

\* podľa modelu

Počas priebehu programu sa na podlahe pod dvierkami spotrebiča objaví svetelný ukazovateľ. Dvierka umývačky riadu otvoríte až potom, keď nie je svetelný ukazovateľ na podlahe viditeľný.

Pokiaľ nie sú dvierka celkom zatvorené, bliká svetelný ukazovateľ.\*

Pri zabudovaní s nábytkovým čelom nie je svetelný ukazovateľ vidieť. Túto funkciu je možné zmeniť nasledovne:

1. Otvorte dvierka.
2. Zapnite vypínač ZAP./VYP [1].
3. Držte tak dlho stlačené tlačidlo pre voľbu programu [A] a tlačidlo ŠTART [8] dokiaľ sa na číselnom ukazovateli nezobrazí H:0....
4. Uvoľnite obidve tlačidlá. Bliká svetelný ukazovateľ tlačidla [A] a na číselnom ukazovateli [9] svieti hodnota nastavená z výroby H:04.
5. Stlačte toľkokrát tlačidlo pre voľbu programu [A] dokiaľ sa na číselnom ukazovateli [9] nezobrazí hodnota nastavená z výroby 1:0 1.

### Pre zmenu nastavenia:

1. Stlačením tlačidla [C] môžete vypnúť 1:00 alebo zapnúť 1:0 1 funkciu.
2. Stlačte tlačidlo ŠTART [8]. Nastavená hodnota sa uloží.
3. Zatvorte dvierka.

## Ukazovateľ zostatkového času

Pri zvolení umývacieho programu sa na číselnom ukazovateli zobrazia zostávajúce časy trvania umývania [9].

Čas trvania je ovplyvnený počas programu tvrdosťou vody, množstvom riadu, ako aj stupňom znečistenia a môže sa meniť (v závislosti od zvoleného programu).

## Odložený štart \*

\* podľa modelu

Spustenie programu môžete posunúť až o 24 hodín.

1. Otvorte dvierka.
2. Stlačte vypínač ZAP./VYP. [1].
3. Držte stlačené tlačidlo programu [6] +, kým sa nezobrazí na číselnom ukazovateli [9] hodnota h:0 1.
4. Stlačte toľkokrát tlačidlo [6] + alebo - až zobrazený čas bude zodpovedať vašim požiadavkám.
5. Stlačte tlačidlo ŠTART [8]. Odložený štart je aktivovaný.
6. Na zrušenie odloženého štartu stlačte tlačidlo [6] + alebo -, kým sa na číselnom ukazovateli [9] nezobrazí h:00. Čas pre odložený štart môžete meniť až do spustenia programu.
7. Zatvorte dvierka.

## Ukončenie programu

Program je ukončený, až sa na číselnom ukazovateli [9] zobrazí hodnota 0:00.

Dodatočne bude koniec programu oznámený akustickým signálom. Táto funkcia môže byť zmenená nasledujúcim spôsobom:

1. Otvorte dvierka.
2. Zapnite vypínač ZAP./VYP. [1].
3. Držte stlačené tlačidlo pre voľbu programu [A] a tlačidlo ŠTART [8] tak dlho, kým sa na číselnom ukazovateli nezobrazí H:0... Uvoľnite obe tlačidlá.
4. Uvoľnite obe tlačidlá. Svetelný ukazovateľ tlačidla [A] bliká a na číselnom ukazovateli [9] sa zobrazí hodnota nastavená z výroby H:04.
5. Stlačte toľkokrát tlačidlo na voľbu programu [A], kým sa na číselnom ukazovateli [9] nezobrazí hodnota nastavená z výroby b:02.

### Pre zmenu nastavenia:

1. Stlačte tlačidlo na voľbu programu [C]. Každým stlačením tlačidla sa o jeden stupeň zvýši nastavená hodnota, až dosiahnete hodnoty b:03, tak sa na ukazovateli opäť objaví b:00 (Vyp.).
2. Stlačte tlačidlo ŠTART [8]. Nastavená hodnota sa uloží.
3. Zatvorte dvierka.

## Automatické vypnutie po ukončení programu/ Vnútorného osvetlenie \*

\* podľa modelu

Pre ušetrenie energie sa umývačka môže sama vypnúť 1 – 120 minút po ukončení programu.

Nastavenie je voliteľné od P:00 do P:02.

P:00 Spotrebič sa automaticky nevypne. Vnútorné osvetlenie [20] svieti, keď sú dvierka umývačky otvorené – nezávisle od toho, či je vypínač ZAP./VYP. zapnutý alebo vypnutý [1]. Ak sú dvierka umývačky uzatvorené, je osvetlenie vypnuté. Pokiaľ by boli dvierka umývačky otvorené dlhšie ako 60 min., osvetlenie sa automaticky vypne. Vnútorné osvetlenie [20] svieti iba vtedy, keď je nastavená hodnota P:00.

P:01 Spotrebič sa po 1 minúte vypne.

P:02 Spotrebič sa vypne po 120 minútach.

1. Otvorte dvierka.
2. Stlačte vypínač ZAP./VYP. [1].
3. Držte stlačené tlačidlo programu [A] a tlačidlo ŠTART [8], kým sa na číselnom ukazovateli nezobrazí H:0... Uvoľnite obe tlačidlá. Bliká svetelný ukazovateľ tlačidla [A] a na číselnom ukazovateli [9] sa zobrazí hodnota nastavená z výroby H:04.
5. Stlačte tlačidlo programu [A] toľkokrát, až sa na číselnom ukazovateli [9] zobrazí hodnota P:0... nastavená z výroby.

### Na zmenu nastavenia:

1. Stlačte tlačidlo programu [C]. S každým stlačením tlačidla sa nastavovaná hodnota zvýši o jeden stupeň; ak sa dosiahne hodnota P:02, skočí ukazovateľ späť na P:00.
2. Stlačte tlačidlo ŠTART [8]. Nastavená hodnota sa uloží.
3. Zatvorte dvierka.

## Vypnutie spotrebiča

Krátky čas po ukončení programu:

1. Otvorte dvierka.
2. Vypnite vypínač ZAP./VYP.
3. Zavrite prívod vody (odpadá pri systéme AquaStop).
4. Odoberte riad z umývačky po vychladnutí.

### Upozornenie

Nechajte spotrebič po ukončení všetkých programov trochu vychladnúť, kým ho otvoríte. Zabráňte tým úniku pary, ktorá spôsobuje poškodenie vášho vstavaného nábytku.

## Prerušenie programu

1. Otvorte dvierka.
2. Vypnite tlačidlo ZAP./VYP. . Svetelné ukazovatele zhasnú. Program zostane uložený v pamäti. Ak boli pri teplovodnej prípojke alebo zohriatej umývačke riadu otvorené dvierka umývačky riadu, nechajte dvierka najprv niekoľko minút privreté, a až potom ich zatvorte. Inak sa vplyvom expanzie (pretlaku) môžu samovoľne otvoriť dvierka spotrebiča alebo zo spotrebiča môže unikať voda.
3. Pre pokračovanie programu opäť zapnite tlačidlo ZAP./VYP. .
4. Zatvorte dvierka.

## Zrušenie programu (Reset)

1. Otvorte dvierka.
2. Držte stlačené tlačidlo ŠTART  cca na 3 sekundy. Na číselnom ukazovateli  sa zobrazí **0:0** !.
3. Zatvorte dvierka. Priebeh programu trvá asi 1 min. Na číselnom ukazovateli  sa zobrazí **0:00**.
4. Otvorte dvierka.
5. Vypnite vypínač ZAP./VYP. .
6. Zatvorte dvierka.

## Zmena programu

Po stlačení tlačidla ŠTART  zmena programu nie je možná.

Zmena programu je možná iba pomocou zrušenia programu (Reset).



## Intenzívne sušenie

Pre dosiahnutie lepšieho výsledku sušenia pracuje umývačka s vyššou teplotou. Môže sa tak nepatrne zvýšiť čas trvania programu. (Pozor pri chúlolistivých častiach riadu!)

1. Otvorte dvierka.
2. Stlačte vypínač ZAP./VYP. .
3. Držte stlačené tlačidlo programu  a tlačidlo ŠTART , kým sa na číselnom ukazovateli nezobrazí hodnota  $H:00$ ...
4. Uvoľnite obe tlačidlá. Bliká svetelný ukazovateľ tlačidla  a na číselnom ukazovateli  svieti hodnota nastavená z výroby  $H:04$ .
5. Stlačte tlačidlo programu  toľkokrát, až sa na číselnom ukazovateli  zobrazí hodnota nastavená z výroby  $d:00$ .

### Na zmenu nastavenia:

1. Stlačením tlačidla  môžete zapnúť  $d:0$  / alebo vypnúť  $d:00$  intenzívne sušenie.
2. Stlačte tlačidlo ŠTART . Nastavená hodnota sa uloží.
3. Zatvorte dvierka.



## Čistenie a údržba

Pravidelná kontrola a údržba vášho spotrebiča pomáha zabrániť poruchám. Šetrí to čas a predchádza sa tým problémovým situáciám.

### Celkový stav spotrebiča

- Prekontrolujte ostrekovacie rameno z hľadiska usadenín mastnoty a vodného kameňa.

Ak také usadeniny nájdete, potom:

- Naplňte príslušný zásobník umývacím prostriedkom pre umývačky. Spustíte spotrebič bez riadu s programom s najvyššou umývacou teplotou.

Pre čistenie spotrebiča používajte iba čistiace prostriedky vhodné špeciálne pre umývačky riadu. Vhodné čistiace a ošetrovacie prostriedky si môžete kúpiť v zákazníckom servise (viď zadná strana).

- Aby si váš spotrebič dlhšie zachoval výkonnosť, čistite ho pravidelne pomocou špeciálneho čistiaceho prostriedku pre umývačky riadu.
- Aby tesnenie dvierok zostalo vždy hygienicky čisté, čistite ho pravidelne vlhkou handričkou s trochu umývacieho prostriedku.
- Pri dlhšom odstavení nechajte dvierka trochu pootvorené, aby sa nemohol tvoriť nepríjemný zápach.

Nikdy nepoužívajte pre čistenie vašej umývačky riadu parné čističe. Výrobca nezodpovedá za eventuálne následné škody.

Utierajte pravidelne čelnú stranu spotrebiča a panel navlhčenou handričkou s trochou umývacieho prostriedku. Nepoužívajte hubky s hrubým povrchom a drhnuté čistiace prostriedky, môžu totiž spôsobiť poškriabanie povrchu spotrebiča.

U spotrebičov z nehrdzavejúcej ocele: vyhnite sa používaniu nasiakavých handričiek alebo ich pred prvým použitím niekoľkokrát dôkladne vyperte, aby sa zabránilo korózii.

### **⚠ Varovanie - Ohrozenie zdravia**

Nikdy nepoužívajte iné čistiace prostriedky, napr. čistiace prostriedky obsahujúce chlór!

### **Špeciálna soľ a leštidlo**

- Kontrolujte ukazovatele doplnenia **4** a **5**. V prípade potreby doplňte soľ alebo leštidlo.

## **Filtre**

Filtre **27** zachytávajú pred čerpadlom hrubé nečistoty v umývacej vode. Filtre sa môžu týmito nečistotami upchať. Systém filtrov sa skladá z hrubého filtra, plochého a jemného filtra.

1. Skontrolujte po každom umývaní, či sa vo filtroch nenachádzajú zvyšky jedla.
2. Odskrutkujte filterový valec podľa vyobrazenia a vytiahnite systém filtrov.

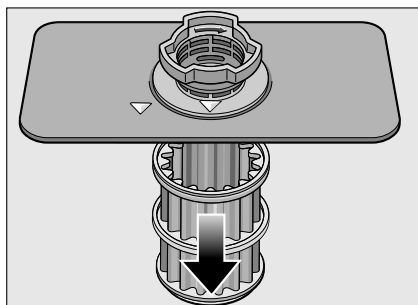
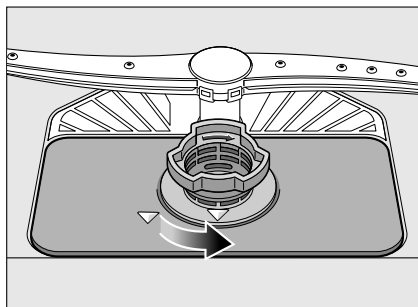

3. Odstráňte prípadné zvyšky potravín a vyčistite filtre pod tečúcou vodou.
4. Namontujte späť filtre v opačnom poradí a dbajte na to, aby po zatvorení boli označenia šípkami oproti sebe.

## Ostrekovacie ramená

Vodný kameň a nečistoty z umývacej vody môžu zablokovat dýzy a uloženie ostrekovacích ramien [24] a [25].

1. Kontrolujte výstupné dýzy ostrekovacích ramien, či nie sú upchatá.
2. Odskrutkujte horné ostrekovacie rameno [24] (1/4 otočenia).

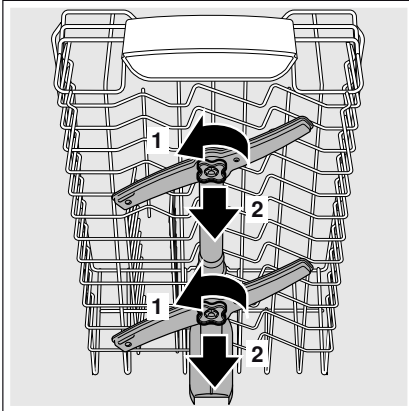

3. Vytiahnite spodné ostrekovacie rameno [25] smerom hore.

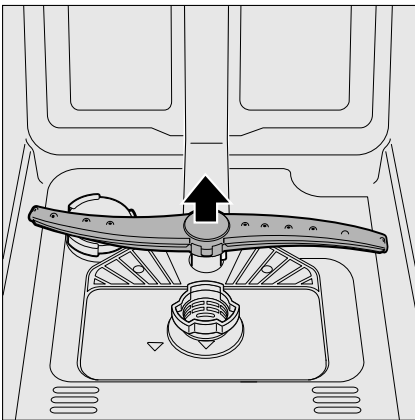

4. Vyčistite ostrekovacie ramená pod tečúcou vodou.
5. Nasad'te naspäť ostrekovacie ramená zacvaknutím alebo priskrutkovaním.

## ? Čo robiť v prípade poruchy?

Podľa skúseností je možné odstrániť poruchy, ktoré sa vyskytujú v bežnej prevádzke, svojpomocne. To zabezpečí, že máte spotrebič opäť rýchlo k dispozícii. V nasledujúcom prehľade nájdete možné príčiny chybových hlásení a pomocné pokyny pre ich odstránenie.

### Upozornenie

Pokiaľ sa spotrebič počas umývania riadu z neznámych dôvodov zastaví alebo sa nespustí, aktivujte najprv funkciu Zrušenie programu (Reset). (Vid' kapitola „Obsluha spotrebiča“)

### ⚠ Varovanie

Nezabudnite: opravy môžu vykonávať iba odborníci. Ak je nutná výmena niektorej súčasti, dbajte na to, aby boli použité iba originálne náhradné diely. Neodbornými opravami alebo nepoužitím náhradných dielov môžu pre používateľa vzniknúť značné škody a nebezpečenstvo.

## Čerpadlo odpadovej vody

Veľké zvyšky jedál alebo cudzie telesá nezachytené filtermi môžu zablokovať čerpadlo odpadovej vody. Umývací voda potom stojí nad filtrom.

### **⚠ Varovanie - Nebezpečenstvo porezania!**

Pri čistení čerpadla odpadovej vody dbajte na to, aby ste sa nezranili o sklenené črepiny alebo špicaté predmety.

V tomto prípade:

1. Vždy najprv odpojte spotrebič z elektrickej siete.
2. Vytiahnite horný kôš [21] a spodný kôš [29].
3. Vytiahnite filtre [27].
4. Vyčerpajte vodu, event. si vezmite na pomoc umývaciu hubku.
5. Pomocou lyžice vypáčte biely kryt čerpadla (ako je vyobrazené). Uchopte kryt za predel a nadvihnite ho šikmo dovnútra. Kryt kompletne vytiahnite.

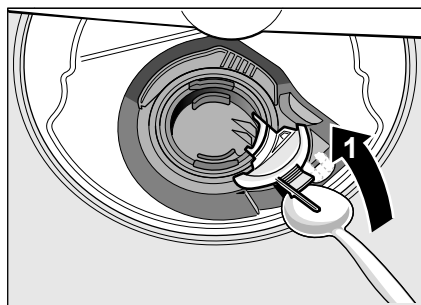

6. Prekontrolujte, či v obežnom kolese nie sú cudzie telesá.
7. Umiestnite kryt do pôvodnej polohy a zatlačte ho smerom dole, dokiaľ nezaskočí (klik).

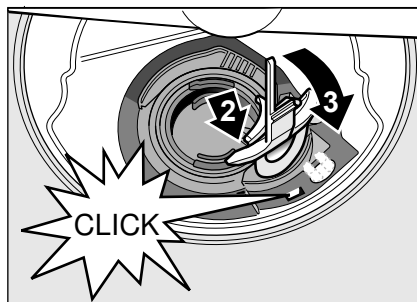

8. Namontujte filtre.
9. Vložte naspäť koše.

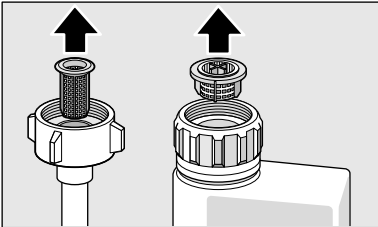
Porucha	Príčina	Odstránenie
Svieti „Ukazovateľ prívodu vody“ <b>[3]</b> .	Prívodná hadica je prelomená.	Položte prívodnú hadicu bez prelomenia.
	Uzatvorený prívod vody.	Otvorte prívod vody.
	Prívod vody je zaseknutý alebo zanesený vodným kameňom.	Otvorte prívod vody. Pri otvorenom prívode vody musí byť prietok min. 10 l/min.
	Filter v prívode vody je upchatý.	Vypnite spotrebič. Vytiahnite zástrčku spotrebiča. Zavrite prívod vody. Odskrutkujte pripojku vody.
		
		Vyčistite filter v prívodnej hadici. Naskrutkujte opäť pripojku vody. Skontrolujte tesnosť. Zaisťte elektrické napájanie. Zapnite spotrebič.
Svieti kód chyby <b>E:07</b> .	Nasávací otvor na pravej vnútornej strane spotrebiča je zakrytý riadom.	Uložte riad tak, aby bol nasávací otvor voľný.
Svieti kód chyby <b>E:12</b> .	Vyhrievacie teleso je zanesené vodným kameňom alebo znečistené.	Spotrebič čistite čistiacim prostriedkom na strojné zariadenie alebo prostriedkom na odvápnovanie. Umývačku na riad prevádzkujte so zmäkčovacím zariadením a overte si nastavenie (pozrite kapitolu Zariadenie na zmäkčovanie vody/Špeciálna soľ).
Svieti kód chyby <b>E:14</b>	Je aktivovaný systém	Uzavrite prívod vody.
Svieti kód chyby <b>E:15</b> .	ochrany vody.	Zavolajte zakaznícky servis.
Svieti kód chyby <b>E:16</b> .	Stály prívod vody.	
Svieti kód chyby <b>E:22</b> .	Filter <b>[27]</b> sú špinavé alebo upchaté.	Vyčistite filtre (pozrite Čistenie a údržba).
Svieti kód chyby <b>E:24</b> .	Upchatá alebo zalomená hadica odpadovej vody.	Položte hadicu bez prelomenia, popr. odstráňte zvyšky.
	Sifónová prípojka je ešte zatvorená.	Skontrolujte prípojku na sifóne, príp. ju otvorte.
	Kryt čerpadla odpadovej vody je voľný.	Zaisťte kryt zaskočením. (pozrite Čerpadlo odpadovej vody)

**sk** Čo robiť v prípade poruchy?

<b>Porucha</b>	<b>Príčina</b>	<b>Odstránenie</b>
Svieti kód chyby <b>E:25</b> .	Zablokované čerpadlo odpadovej vody alebo kryt čerpadla odpadovej vody je voľný.	Vyčistite čerpadlo a kryt správne zaistíte zaskočením (pozrite Čerpadlo odpadovej vody).
Svieti kód chyby <b>E:27</b>	Príliš nízke sieťové napätie.	Žiadna chyba spotrebiča, nechajte skontrolovať sieťové napätie a elektroinštaláciu.
Na číselnom ukazovateli sa zobrazí iný kód chyby ( <b>E:01</b> do <b>E:30</b> ).	Pravdepodobne došlo k technickej poruche.	Vypnite spotrebič vypínačom ZAP./VYP. <input type="checkbox"/> Po krátkom čase spotrebič opätovne spustíte. Ak problém vznikne znovu, potom zavrite prívod vody, vyťahnite sieťovú zástrčku. Zavolajte zákaznícky servis a uveďte kód chyby.
Displej bliká.	Dvierka nie sú úplne zatvorené.	Zavrite dvierka. Dbajte na to, aby z koša nevyčnievali žiadne predmety (riad, osviežovač) a neobmedzovali tým zatvorenie dvierok.
Svieti ukazovateľ doplnenia soli <input type="checkbox"/> 4 alebo leštidla <input type="checkbox"/> 5.	Chýba leštidlo.	Doplňte leštidlo.
	Chýba soľ.	Doplňte špeciálnu soľ.
	Senzor nerozpozná tablety soli.	Použite inú špeciálnu soľ.
Nesvieti ukazovateľ doplnenia soli <input type="checkbox"/> 4 alebo leštidla <input type="checkbox"/> 5.	Ukazovateľ doplnenia je vypnutý.	Aktivovanie/deaktivovanie (pozrite kapitolu Zariadenie na zmäkčovanie vody/ Špeciálna soľ).
	K dispozícii je ešte dostatok špeciálnej soli/leštidla.	Skontrolujte stav naplnenia zásobníka.
Po ukončení programu zostane stáť voda v spotrebiči.	Filtračný systém alebo oblasť pod filtrami <input type="checkbox"/> 27 je upchatá.	Vyčistite filtre a oblasť pod filtrami (pozrite čerpadlo odpadovej vody).
	Program ešte nie je ukončený.	Počkajte na koniec programu alebo urobte Reset (pozrite Predčasné ukončenie programu).

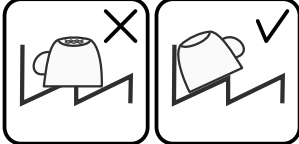
<b>Porucha</b>	<b>Príčina</b>	<b>Odstránenie</b>
Riad nie je suchý.	Žiadne alebo príliš málo leštidla v zásobníku.	Doplňte leštidlo.
	Bol zvolený program bez sušenia.	Zvoľte program so sušením (pozrite "Prehľad programov", "Priebeh programu").
	Nahromadenie vody v priehlbínach riadu a príboroch.	Pri uložení dbajte na šikmú polohu, príslušné kusy riadu ukladajte, ak možno, šikmo.
		
	Použitý kombinovaný umývací prostriedok má zlý sušiaci účinok.	Použite iné kombinované umývacie prostriedky s lepším sušiacim účinkom. Dodatočné použitie leštidla zvyšuje sušiaci účinok.
Intenzívne sušenie na zvýšenie účinku sušenia nie je aktivované.	Aktivujte Intenzívne sušenie (pozrite "Obsluha spotrebiča").	
Riad bol vybratý príliš skoro alebo proces sušenia ešte nebol ukončený.	Počkajte na koniec programu, príp. vyberte riad až 30 min. po ukončení programu.	
Použitie leštidla má slabý sušiaci účinok.	Použite značkové leštidlo. Ostatné produkty majú značne horšiu sušiacu účinnosť.	
Plastový riad nie je suchý.	Špeciálne vlastnosti plastu.	Plasty na seba viažu menej tepla ako ostatný riad, preto sa horšie sušia.
Príbory nie sú suché.	Príbory sú v koši na príbory nevhodne roztriedené.	Príbory, ak možno, oddel'te od seba, zabráňte miestam dotyku.
	Príbory sú v zásuvke na príbory nevhodne roztriedené.	Príbory správne roztried'te a, ak možno, oddel'te od seba.
Vnútoré strany spotrebiča sú po umývacom cykle mokré.	Žiadna chyba spotrebiča.	Na základe princípu kondenzačného sušenia sú kvapky vody v zásobníku fyzikálne podmienené a žiadané. Vlhkosť vo vzduchu kondenzuje na vnútorných stenách umývačky riadu, steká dole a odčerpáva sa.

## sk Čo robiť v prípade poruchy?

Porucha	Príčina	Odstránenie
Zvyšky jedál na riade.	Príliš tesne usporiadaný riad, preplnený kôš na riad.	Uložte riad tak, aby bol k dispozícii dostatočný voľný priestor a ostrekovací prúd vody mohol dosiahnuť povrch riadu. Zabráňte, aby sa riad dotýkal.
	Zabránené otáčaniu ostrekovacieho ramena.	Uložte riad tak, aby nebránil otáčaniu ostrekovacieho ramena.
	Dýzy ostrekovacích ramien sú upchaté.	Vyčistite dýzy ostrekovacieho ramena (pozrite "Čistenie a údržba").
	Filter [27] sú znečistené.	Vyčistite filtre (pozrite "Čistenie a údržba").
	Nesprávne nasadené alebo nezaskočené filtre [27].	Nasadte správne filtre a zaistite ich zaskočením.
	Príliš slabý umývací program.	Zvoľte silnejší umývací program.
	Silne predumytý riad, senzorika sa preto rozhodla pre slabý beh programu. Pevne prichycujúce sa nečistoty nie je možné čiastočne odstrániť.	Riad nepredumývajte. Odstráňte iba veľké zvyšky jedál. Odporúčanie programu Eco 50°.
	Vysoké, úzke nádoby nebudú v rohovej oblasti dostatočne vypláchnuté.	Vysoké, úzke nádoby neukladajte príliš šikmo a do rohovej oblasti.
Horný kôš [21] nie je vpravo a vľavo nastavený na rovnakú výšku.	Nastavte horný kôš postrannými pákami na rovnakú výšku.	
Zvyšky umývacieho prostriedku.	Veko zásobníka na umývací prostriedok je zablokované kusmi riadu, veko sa preto úplne neotvorí.	Do záchytnej misky na tablety neumiestňujte žiadne kusy riadu alebo osviežovač. Kusy riadu môžu blokovať veko zásobníka na umývací prostriedok a jeho plné otvorenie.
	Veko zásobníka na umývací prostriedok je blokované tabletou.	Tableta sa musí vložiť na plochu a nie na stojato.
	V rýchlom alebo krátkom programe boli použité tablety. Vo zvolenom krátkom programe nebude dosiahnutý čas rozpustnosti umývacieho prostriedku.	Čas rozpustnosti tabliet je pre rýchly alebo krátky program príliš dlhý. Použite práškový umývací prostriedok alebo silnejší program.
	Účinok umývania a rozpúšťania sa znižuje pri dlhšom čase uloženia alebo ak je umývací prostriedok silne zhrudkovatý.	Vymeňte umývací prostriedok.



<b>Porucha</b>	<b>Príčina</b>	<b>Odstránenie</b>
Vodné škvrny na plastových kusoch.	Tvoreniu kvapiek na plastovom povrchu sa z fyzikálneho hľadiska nie je možné vyhnúť. Po uschnutí sú viditeľné vodné škvrny.	Použite silnejší program (viac výmen vody). Pri uložení dbajte na šikmú polohu. Použite leštidlo. Prípadne zvýšte nastavenie zmäkčovania vody.
Stierateľné alebo vodou rozpustné povlaky v zásobníku alebo na dverách.	Usadzujú sa látky obsiahnuté v umývačom prostriedku. Tieto povlaky sa väčšinou nedajú chemicky (čistič pre domáce spotrebiče, ...) odstrániť. Pri „bielom povlaku“ na dne zásobníka je zmäkčovacie zariadenie nastavené na medznú hodnotu.	Zmeňte značku umývacieho prostriedku. Spotrebič mechanicky vyčistite.  Zvýšte nastavenie zmäkčovacieho zariadenia, príp. vymeňte umývacie prostriedok.
	Veko zásobníka na soľ <b>[26]</b> nie je dotiahnuté.	Veko zásobníka na soľ správne dotiahnite.
	Iba pri pohároch: začínajúcu koróziu skla je možné iba zdanlivo zotrieť.	Pozrite "Poškodenie pohárov a riadu".
Biele, ťažko odstrániteľné povlaky na riade, zásobníku alebo dverách.	Usadzujú sa látky obsiahnuté v umývačom prostriedku. Tieto povlaky sa väčšinou nedajú chemicky (čistič pre domáce spotrebiče, ...) odstrániť.	Zmeňte značku umývacieho prostriedku. Spotrebič mechanicky vyčistite.
	Nesprávne nastavený rozsah tvrdosti vody alebo je tvrdosť vody väčšia než 50°dh (8,9 mmol/l).	Nastavte zmäkčovacie zariadenie podľa návodu na použitie alebo doplňte soľ.
	Umývací prostriedok 3 in 1 (3 v 1) alebo Bio/ eko umývacie prostriedky nie sú dostatočne účinné.	Nastavte zmäkčovacie zariadenie podľa návodu na použitie alebo použite oddelené prostriedky (značkové umývacie prostriedky, soľ, leštidlo).
	Príliš malá dávka umývacieho prostriedku.	Zvýšte dávkovanie umývacieho prostriedku alebo ho vymeňte.
	Zvolený príliš slabý umývací program.	Zvoľte silnejší umývací program.
Zvyšky čaju alebo rúžu na riade.	Príliš nízka umývacia teplota.	Zvoľte program s vyššou umývacou teplotou.
	Príliš málo alebo nevhodný umývací prostriedok.	Naplňte vhodný umývací prostriedok so správnym dávkovaním.
	Silne predumytý riad, senzorika sa preto rozhodla pre slabý beh programu. Pevne prichycujúce sa nečistoty nie je možné čiastočne odstrániť.	Riad nepredumývajte. Odstráňte iba veľké zvyšky jedál. Odporúčanie programu Eco 50°.

## sk Čo robiť v prípade poruchy?

Porucha	Príčina	Odstránenie
Farebné (modré, žlté, hnedé), ťažko odstrániteľné až neodstrániteľné povlaky v spotrebiči alebo na riade z nehrdzavejúcej ocele.	Tvorba povlaku z látok obsiahnutých v zelenine (napr. z kapusty, zeleru, zemiakov, ...) alebo vody z vodovodu (napr. mangán).	Čiastočne odstrániteľné čističom pre umývačky riadu alebo mechanickým čistením. Povlaky sú zdravotne neškodné.
	Tvorba povlaku vplyvom metalických zložiek na striebornom alebo hliníkovom riade.	Čiastočne odstrániteľné čističom pre umývačky riadu alebo mechanickým čistením.
Farebné (žlté, oranžové, hnedé) ľahko odstrániteľné usadeniny vo vnútornom priestore (prednostne v oblasti dna).	Tvorba povlaku z látok obsiahnutých vo zvyškoch jedál a vode z vodovodu (vodný kameň), „mydlový“ povlak.	Skontrolujte funkciu zmäkčovacieho zariadenia (doplňte špeciálnu soľ), príp. pri použití kombinovaných umývacích prostriedkov (tabliet) aktivujte zmäkčovanie (pozrite kapitolu "Zariadenie na zmäkčovanie vody/Špeciálna soľ").
Sfarbenie plastových častí vo vnútri umývačky riadu.	Plastové časti vo vnútri spotrebiča sa môžu počas životnosti umývačky riadu sfarbiť.	Sfarbenie je normálne a neovplyvňuje funkčnosť umývačky riadu.
Zafarbenie na plastových kusoch.	Príliš nízka umývacia teplota.	Zvoľte program s vyššou umývacou teplotou.
	Silne predumytý riad, senzorika sa preto rozhodla pre slabý beh programu. Pevne prichycujúce sa nečistoty nie je možné čiastočne odstrániť.	Riad nepredumývajte. Odstráňte iba veľké zvyšky jedál. Odporúčanie programu Eco 50°.
Odstrániteľné šmuhy na pohároch, pohároch s kovovým vzhľadom a príboroch.	Príliš veľa leštidla.	Nastavte množstvo leštidla na nižší stupeň.
	Nie je naplnené leštidlo alebo príliš malé nastavenie.	Naplňte leštidlo a skontrolujte dávkovanie (odporúčaný stupeň 4 až 5).
	Zvyšky umývacieho prostriedku v časti programu „Leštenie“. Veko zásobníka na umývací prostriedok je zablokované kusmi riadu (veko sa úplne neotvorí).	Veko zásobníka na umývací prostriedok nesmie byť obmedzované kusmi riadu. Do záchytnej misky na tablety neumiestňujte žiadne kusy riadu alebo osviežovač.
	Silne predumytý riad, senzorika sa preto rozhodla pre slabý beh programu. Pevne prichycujúce sa nečistoty nie je možné čiastočne odstrániť.	Riad nepredumývajte. Odstráňte iba veľké zvyšky jedál. Odporúčanie programu Eco 50°.

<b>Porucha</b>	<b>Príčina</b>	<b>Odstránenie</b>
Začínajúce alebo už existujúce, ireverzibilné (trvalé) zakalenie skla.	Poháre nie sú vhodné na umývanie v umývačke riadu.	Používajte poháre vhodné na umývanie v umývačke riadu. Zabráňte dlhej fáze parného sušenia (čas po ukončení umývacieho cyklu). Použite umývací cyklus s nižšou teplotou. Nastavte zmäkčovacie zariadenie podľa tvrdosti vody (príp. o jeden stupeň nižšie). Použite umývací prostriedok s komponentmi na ochranu skla.
Stopy hrdze na príboroch.	Príbory nie sú dostatočne odolné proti hrdzaveniu. Ostrie nožov je často postihnuté viac.	Používajte nehrdzavejúce príbory.
	Príbory zhrdzavejú aj vtedy, ak sa umývajú spoločne s hrdzavejúcimi dielmi (rukoväte hrncov, poškodené koše na riad).	Neumývajte žiadne hrdzavejúce diely.
	Príliš vysoký obsah soli v umývacej vode, pretože nie je pevne zaskrutkovaný uzáver zásobníka na soľ alebo sa pri dopĺňaní soli rozsypala soľ.	Uzáver zásobníka na soľ pevne zatvorte alebo rozsypanú soľ odstráňte.
Spotrebič sa neuvedie do prevádzky.	Nie je v poriadku domová poistka.	Skontrolujte poistku.
	Nie je zastrčený sieťový kábel.	Zaistite, že je sieťový kábel úplne zastrčený na zadnej strane spotrebiča a do sieťovej zásuvky. Skontrolujte funkčnosť sieťovej zásuvky.
	Nie sú správne zavreté dvierka umývačky riadu.	Zatvorte dvierka.
Program sa spustí samostatne.	Nečakali ste na ukončenie programu.	Vykonajte Reset. (Pozrite Ukončenie programu).
Dvierka spotrebiča sa pri dotyku neotvoria.	Je aktivovaná detská poistka.	Deaktivujte detskú poistku.
Dvierka sa nezatvárajú.	Zámok dvierok je aktivovaný.	Zatvorte dvierka s väčším vynaložením sily.
	Zatvorenie dvierok je obmedzené v dôsledku nevhodnej inštalácie.	Skontrolujte vstavané spotrebiče: Dvierka alebo nastavbové diely na seba nesmú pri zatváraní narážať.
Veko zásobníka umývacieho prostriedku sa nedá uzavrieť.	Zásobník na umývací prostriedok alebo vedenie veka je zablokované zlepenými zvyškami umývacieho prostriedku.	Odstráňte zvyšky umývacieho prostriedku.

## sk Čo robiť v prípade poruchy?

Porucha	Príčina	Odstránenie
Zvyšky umývacieho prostriedku v zásobníku na umývací prostriedok alebo v záchytnej miske na tablety.	Ostrekovacie ramená sú zablokované kusmi riadu, umývací prostriedok sa preto nevypláchnu.	Zaistite, že sa ostrekovacie ramená voľne otáčajú.
	Zásobník na umývací prostriedok bol pri plnení vlhký.	Plňte umývací prostriedok iba do suchého zásobníka.
Spotrebič sa v programe zastaví alebo sa program preruší.	Dvierka nie sú úplne zavreté.	Zatvorte dvierka.
	Do záchytnej misky na tablety neumiestňujte žiadne kusy riadu alebo osviežovač. Horný kôš tlačí proti vnútornej strane dvierok a bráni spoľahlivému zavretiu dvierok.	Skontrolujte, či nie je zadná stena pretlačená, napr. zásuvkou alebo nedemontovaným držiakom hadice.
	Je prerušený prívod elektr. prúdu alebo vody.	Obnovte prívod elektr. prúdu a/alebo vody.
Búchajúci zvuk plniaceho ventilu.	Závislé od domovej inštalácie, nejedná sa o chybu spotrebiča. Žiadny vplyv na funkciu spotrebiča.	Nie je možné odstránenie.
Tlčúci alebo klepotajúci zvuk.	Ostrekovacie rameno naráža do riadu, riad nie je správne uložený.	Uložte riad tak, aby ostrekovacie ramená nenarážali do riadu.
	Pri malej náplni naráža vodný prúd priamo na vaňu umývačky.	Spotrebič viac naplňte alebo riad v umývačke rovnomerne rozdeľte.
	Ľahké kusy riadu sa pri umývaní pohybujú.	Ľahký riad stabilne uložte.
Tvorí sa príliš veľa peny.	V zásobníku leštidla je prostriedok na ručné umývanie.	Zásobník na leštidlo okamžite naplňte leštidlom.
	Rozliate leštidlo.	Odstráňte leštidlo handrou.



## Zákaznícky servis

Pokiaľ sa vám nepodarí poruchu odstrániť, obráťte sa na náš zákaznícky servis. Nájďme vždy vhodné riešenie a zabránime tak zbytočným návštevám technikov. Kontaktné údaje na zákaznícky servis nájdete na zadnej strane tohto návodu na použitie. Pri kontaktovaní servisu uveďte označenie produktu (č. E = 1) a výrobné číslo (č. FD = 2), ktoré nájdete na typovom štítku [33] na dvierkach spotrebiča.

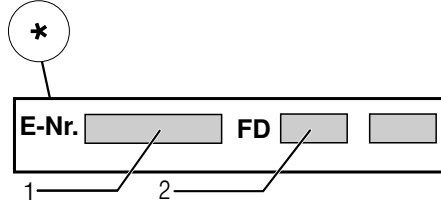
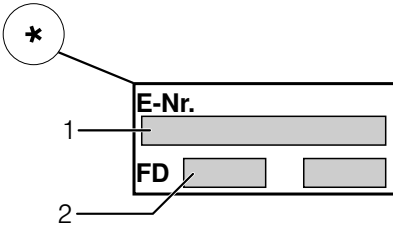

**Spoľahnite sa na kompetenciu výrobcu.** Obráťte sa na nás. Tak si môžete byť istí, že vaša oprava bude vykonaná školenými servisnými technikmi, ktorí majú originálne náhradné diely.

\* podľa modelu



## Inštalácia a pripojenie

Umývačka riadu musí byť správne pripojená, v opačnom prípade nebude správne fungovať. Údaje o prítoku a odtoku vody, ako aj elektrické podmienky pripojenia musia súhlasiť s kritériami, ktoré sú uvedené v nasledujúcich odsekoch, prípadne v montážnom návode.

Pri montáži dodržujte poradie pracovných krokov:

1. Kontrola pri dodaní
2. Montáž spotrebiča
3. Prípojka odpadovej vody
4. Prípojka pitnej vody
5. Elektrické pripojenie

## Rozsah dodávky

V prípade sťažností, prosím, kontaktujte predajcu, u ktorého ste spotrebič zakúpili alebo sa obráťte na náš zákaznícky servis.

- Umývačka riadu
- Návod na použitie
- Montážny návod
- Záruka \*
- Montážny materiál
- Tlmiaci plechový kryt\*
- Gumová zástierka\*
- Sieťový kábel

\* podľa modelu

## Bezpečnostné pokyny

Dodržiujte, prosím, bezpečnostné pokyny pod bodom „Pri inštalácii“.

## Dodanie

Vaša umývačka riadu bola vo výrobe dôkladne preskúšaná z hľadiska jej funkčnosti. Po preskúšaní vnútri umývačky môžu zostať menšie vodné škvrny, ktoré zmiznú po prvom umývacom cykle.

## Technické údaje

### Hmotnosť:

max. 45 kg

### Napätie:

220 - 240 V, 50 Hz alebo 60 Hz

### Prípojná hodnota:

2,0 - 2,4 kW

### Istenie:

10/16 A (UK 13A)

### Príkon:

vypnutý stav 0,10 W

zapnutý stav 0,10 W

\*Podľa nariadenia (EU) č. 1016/2010 a 1059/2010 môžu prídavné funkcie a nastavenie zvyšovať príkon.

### Tlak vody:

minimálne 0,05 MPa (0,5 bar)

maximálne 1 MPa (10 bar)

Pri vyššom tlaku vody namontujte redukčný tlakový ventil.

### Prítokové množstvo:

minimálne 10 litrov/min.

### Teplota vody:

studená voda; pri teplej vode max.

teplota 60 °C

### Kapacita:

9 - 10 súprav riadu (podľa modelu)

## Inštalácia

Potrebné rozmery pre zabudovanie si prevezmite z montážneho návodu. Spotrebič nastavte pomocou výškovo nastaviteľných nožičiek do vodorovnej polohy. Dbajte pritom na bezpečnú stabilitu umývačky riadu.

- Vstavané a integrované spotrebiče, ktoré sa dodatočne inštalovali ako voľne stojaci spotrebič, sa musia zaistiť proti prevrhnutiu, napr. priskrutkovaním na stenu alebo zabudovaným pod súvislú pracovnú dosku, ktorá je zoskrutkovaná so susednými skrinkami.
- Spotrebič je možné bez problémov zabudovať medzi drevené alebo umelohmotné steny kuchynského jadra.

## Prípojka odpadovej vody

1. Potrebné pracovné kroky si prevezmite z montážneho návodu, eventuálne namontujte sifón s odtokovým hrdlom.
2. Pripojte hadicu odpadovej vody pomocou priložených súčastí na odtokové hrdlo sifónu. Dbajte na to, aby odtoková hadica nebola prelomená, stlačená alebo zamotaná do seba a žiadne uzatváracie viečko v odtoku neobmedzovalo v odtekaní odpadovej vody.

## Prípojka pitnej vody

1. Podľa montážneho návodu pripojte prípojku pitnej vody pomocou priložených dielov na prívod vody.

Dávajte pozor na to, aby prípojka pitnej vody nebola prelomená, pritlačená alebo zamotaná do seba.

2. Pri výmene spotrebiča sa musí vždy použiť nová prívodná hadica vody.

### Tlak vody:

minimálne 0,05 MPa (0,5 bar)  
 maximálne 1 MPa (10 bar)  
 Pri vyššom tlaku vody musíte namontovať redukčný tlakový ventil.

### Prítokové množstvo:

minimálne 10 litrov/minútu

### Teplota vody:

studená voda; pri teplej vode max. teplota 60 °C

## Prípojka teplej vody \*

\* podľa modelu

Umývačku riadu môžete pripojiť na studenú alebo teplú vodu maximálnej teploty 60 °C. Pripojenie na teplú vodu sa odporúča vtedy, ak je táto prípojka k dispozícii z energeticky výhodnej prípravy teplej vody a vhodnej inštalácie, napr. zo solárneho zariadenia s obehovým vedením. Ušetrí sa pritom energia a čas.

S nastavením teplej vody *H:00* i optimálne prispôbiť na prevádzku s teplou vodou.

Odporúčanie: teplota vody (teplota prívodnej vody) je najmenej 40 °C a najviac 60 °C.

Neodporúča sa pripojenie na teplú vodu, ak sa voda ohrieva v elektrickom bojleri.



### Nastavenie teplej vody:

1. Otvorte dvierka.
2. Zapnite vypínač ZAP./VYP. .
3. Držte stlačené tlačidlo programu  s tlačidlom ŠTART  tak dlho, kým sa na číselnom ukazovateli nezobrazí *H:00*...
4. Uvoľnite obe tlačidlá. Bliká ukazovateľ tlačidla  a na číselnom ukazovateli  sa zobrazí hodnota nastavená z výroby *H:04*.
5. Stlačte tlačidlo programu  toľkokrát, až sa na číselnom ukazovateli  zobrazí hodnota nastavená z výroby *H:00*.

### Na zmenu nastavenia:

1. Stlačením tlačidla  môžete nastavenie teplej vody vypnúť *H:00* alebo zapnúť *H:00* i.
2. Stlačte tlačidlo ŠTART . Nastavená hodnota sa uloží.
3. Zavrite dvierka.

## Elektrické pripojenie

- Pripojte spotrebič iba na striedavé napätie v rozsahu od 220V do 240V a 50Hz alebo 60Hz do predpisovo nainštalovanej zásuvky s ochranným vodičom. Potrebné istenie vid' typový štítok .
- Sieťová zásuvka musí byť v blízkosti spotrebiča a tiež musí byť po zabudovaní spotrebiča voľne prístupná. Ak nie je zásuvka po zabudovaní voľne prístupná, musí byť pre splnenie príslušných predpisov na strane inštalácie k dispozícii všepólový odpojovač so vzdialenosťou kontaktov minimálne 3 mm.
- Zmeny na prípojke môžu vykonávať iba odborníci.
- Predĺženie sieťového kábla je možné zakúpiť iba v zákazníckom servise.
- Pri použití prúdového chrániča sa smie používať iba typ so značkou . Iba tento typ zabezpečuje splnenie súčasne platných predpisov.
- Spotrebič je vybavený bezpečnostným systémom proti úniku vody. Dbajte na to, že tento systém funguje **iba** pri napájaní elektrickým prúdom.

## Demontáž

Aj u demontáže dodržujte poradie pracovných krokov.

1. Odpojte spotrebič z elektrickej siete.
2. Vypnite prívod vody.
3. Odpojte prípojku odpadovej vody a pitnej vody.
4. Povoľte upevňovacie skrutky k nábytkovým dielom.
5. Demontujte, ak je k dispozícii, soklovú dosku.
6. Vytiahnite umývačku riadu, pritom opatrne vyťahujte hadicu.



## Preprava

Vypustite umývačku riadu a zaistite voľné diely.

**Umývačka riadu sa musí vyprázdniť pomocou nasledujúcich krokov:**

1. Otvorte prívod vody.
2. Otvorte dvierka.
3. Zapnite vypínač ZAP./VYP.  1.
4. Zvoľte program s najvyššou teplotou.  
Na číselnom ukazovateli  9 sa zobrazí predpokladaný čas trvania programu.
5. Stlačte tlačidlo ŠTART  8.
6. Zavrite dvierka.  
Program sa spustí.
7. Po cca 4 minútach otvorte dvierka.
8. Stlačte tlačidlo ŠTART  8 na tak dlho, až sa zobrazí číselný ukazovateľ 0:0 l.
9. Zavrite dvierka.
10. Asi po 1 min sa na číselnom ukazovateli zobrazí 0:00.
11. Vypnite vypínač ZAP./VYP.  1.
12. Zatvorte prívod vody.  
Odskrutkujte prívodnú hadicu a nechajte vodu vytiecť.

Prepravujte spotrebič iba vo zvislej polohe. (Tým sa do riadenia spotrebiča nedostane žiadna zostatková voda a nespôsobí sa chybný beh programu.)

## **Zabezpečenie proti zamrznutiu**

Ak stojí spotrebič v miestnosti ohrozovanej mrazom (napr. rekreačná chata), musí sa spotrebič celkom vypustiť (viď Preprava).

Zmeny vyhradené.

## Detská poistka (zablokovanie dvierok) \*

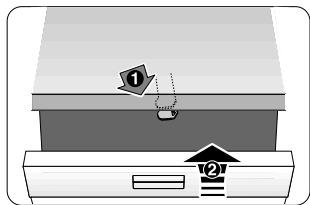

40

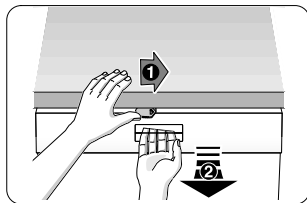

41

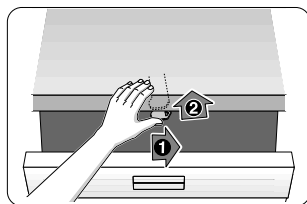

42

## ⚠ Varovanie

- 40 Aktivovanie detskej poistky.
- 41 Otvorenie dvierok s aktivovanou detskou poistkou.
- 42 Deaktivovanie detskej poistky.

Dvierka spotrebiča vždy úplne zatvorte, pokiaľ od spotrebiča odchádzate. Pretože len tak môžete chrániť vaše deti pred možným nebezpečenstvom.

## Ostrekovacia hlavica na plechy na pečenie \*

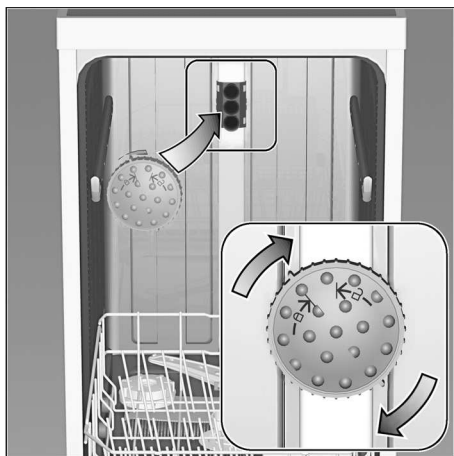

Pomocou tejto ostrekovacej hlavice môžete umývať veľké plechy alebo rošty a zároveň taniere s priemerom väčším ako 30 cm (taniera pre labužníkov, taniera na cestoviny, servírovacie taniere). Na tento účel vyberte horný kôš a nasadte ostrekovaciu hlavicu tak, ako je vyobrazené na nákrese.

Aby prúd vody mohol zasahovať na všetky časti, usporiadajte, prosím, plechy podľa vyobrazenia (max. 2 plechy na pečenie a 2 rošty).

Prevádzkujte umývačku riadu vždy s horným košom alebo ostrekovacou hlavicom na plechy na pečenie!

\* pri niektorých modeloch

# Záruka AQUASTOP

sk

(odpadá pri spotrebičoch bez AquaStop)

Navyše k nárokom na záruku voči predávajúcemu vyplývajúcim z kúpnej zmluvy a navyše k našej záruke na spotrebič poskytneme náhradu za nasledujúcich podmienok:

1. Ak dôjde vplyvom chyby nášho systému AquaStop ku škode spôsobenej vodou, nahradíme škody súkromným používateľom.  
Na zabezpečenie proti úniku vody **musí** byť spotrebič pripojený na elektrickú sieť.
2. Táto záruka platí počas celej životnosti spotrebiča.
3. Predpokladom nároku na záruku je odborné nainštalovanie a pripojenie spotrebiča s AquaStop podľa nášho návodu. Zahŕňa to aj odborné namontované predĺženie AquaStop (originálne príslušenstvo). Naša záruka sa nevzťahuje na chybné prírodné potrubia alebo armatúry až k prípojke AquaStop na prívode vody.
4. Na spotrebiče s AquaStop nie je zásadne nutné počas prevádzky dozerat', príp. ich uzatvorením prívodu vody zaisťit'. Iba v prípade dlhšej neprítomnosti vo vašom byte, napr. pri niekoľkotýždňovej dovolenke, uzavrite prívod vody.

Constructa GmbH  
Carl-Wery-Straße 34  
81739 München

CONSTRUCTA-NEFF VERTRIEBS-GMBH

Postfach 100 250  
80076 München



**9001000975** de  
(9611) 440MV

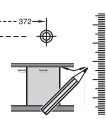
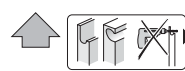
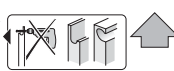
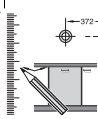

440 Vohla - k. SW 9001 170 388 (9607)

4 Návod na montáž  
7 Dostanete v záručnom servise

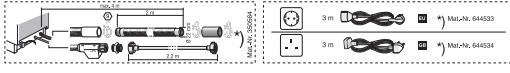
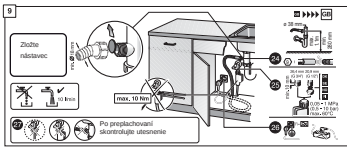
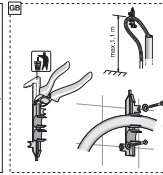
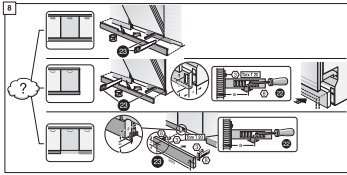
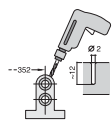
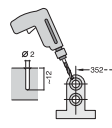
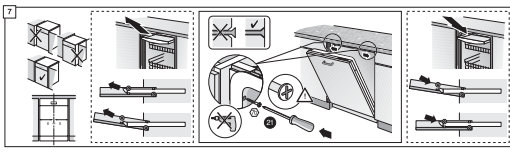
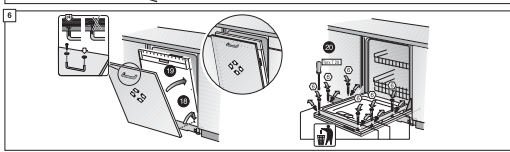
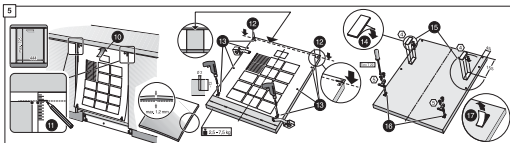
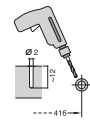
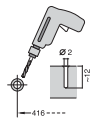
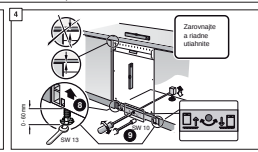
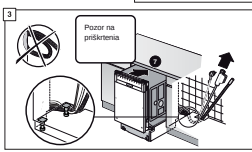
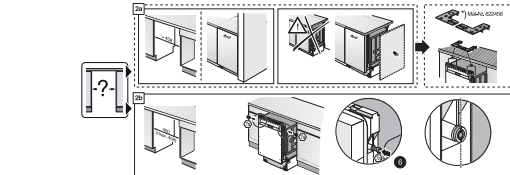
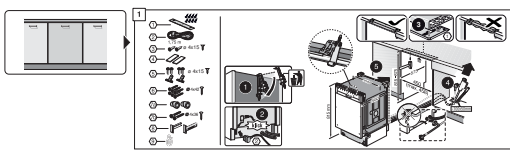

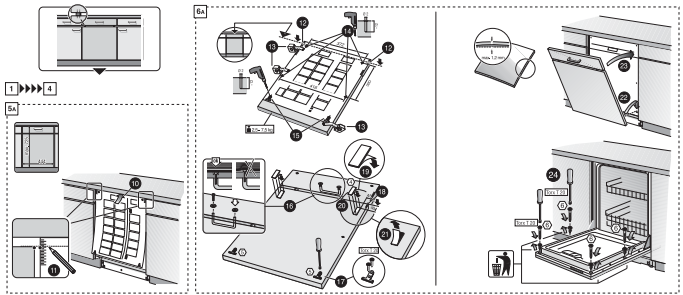
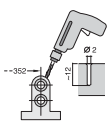
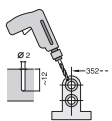
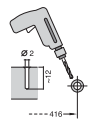
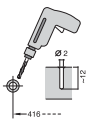
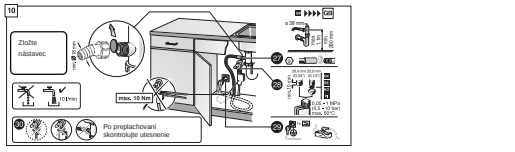
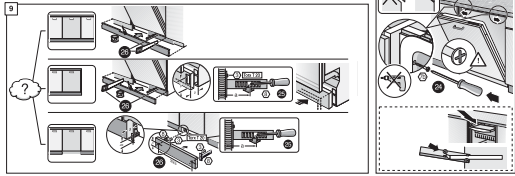
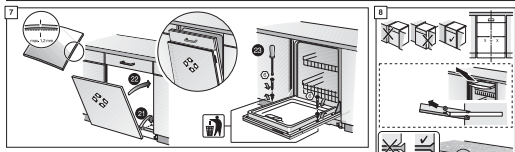
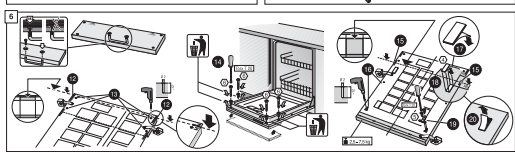
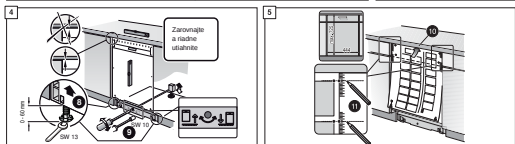
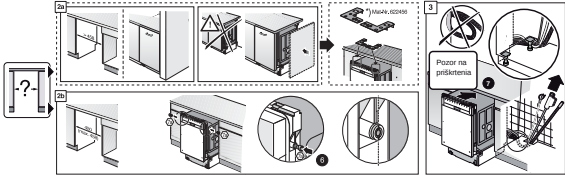
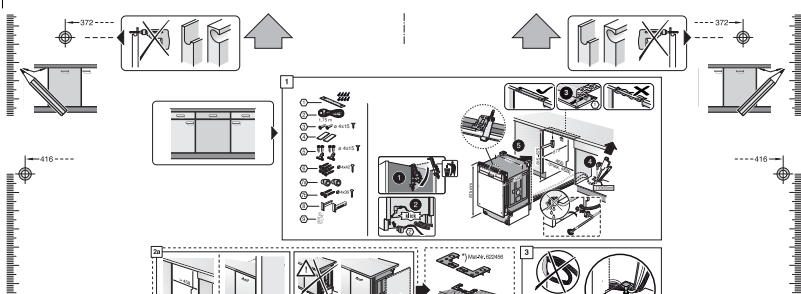

7 >>> 10

Stručna a odborná Všetko, čo väčšia umývačka potrebuje... Pred prvým použitím ešte preskúmajte návod na inštaláciu a použítie

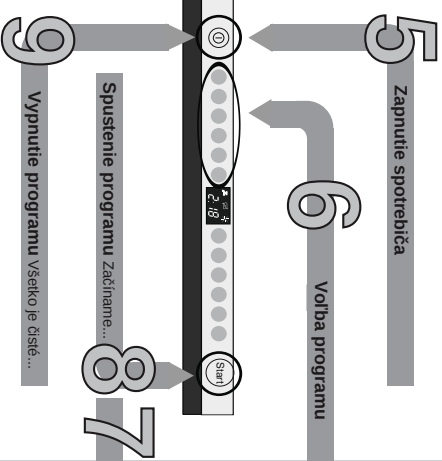
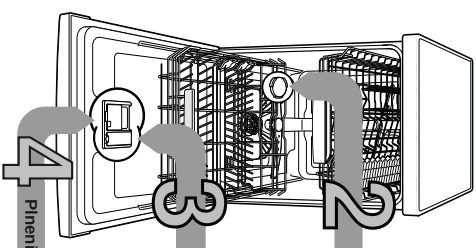

## 1

### Nastavenie zariadenia na zmäkčovanie vody \*

Zistite a zapíšte hodnotu tvrdosti vody u vašej dodávateľa vody...

Tvrdosť vody dH	Rozsah tvrdosti	mmol/l	Hodnota na spracovávanie
0-6	mäkká	0-1,1	<b>H01</b>
7-8	mäkká	1,2-1,4	<b>H02</b>
9-10	stredne	1,5-1,8	<b>H03</b>
11-12	stredne	1,9-2,1	<b>H03</b>
13-16	stredne	2,2-2,9	<b>H04</b>
17-21	tvrdá	3,0-3,7	<b>H05</b>
22-30	tvrdá	3,8-5,4	<b>H06</b>
31-50	tvrdá	5,5-8,9	<b>H07</b>

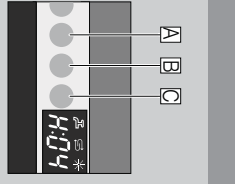

Rýchlo urobí...  
**a ľahko nastaviť**  
 - Zapínanie vypínač ZAP-VYP  
 - Dŕžte stlačené tlačidlo programu A a tlačte tlačidlo START tak dlho, až sa zobrazí na digitálnom displeji H0...  
 - Uvoľnite obe tlačidlá.  
 - Blika svetelná indikácia tlačidla A sa na digitálnom displeji sa zobrazí hodnota nastavená zo začiatku trždy.  
 - Stlačte programové tlačidlo C.  
 - Každým stlačením tlačidla sa nastavovaná hodnota zvyšuje o jeden stupeň, ak sa dotknete tlačidla H (07), skóbi uvoľníte tlačidlo späť na H00 (00p).  
 - Stlačte tlačidlo START. Nastavená hodnota sa uloží v sponbehoi.

## Plnenie špeciálnej soli

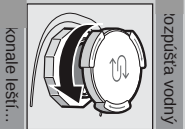

Dozpusťte vodný kameň (rie je nutné pri nastavení hodnotie 0)

Ohroie strúdkovaci uzáver.

Konajte lešti...  
 Stlačie oznakzenie 1, zdvihnite uzáver 2.

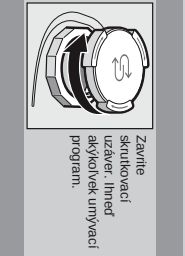
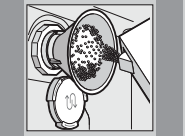
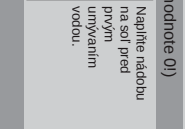

## Plnenie umývacieho prostriedku Veľa špiný, veľa umývacieho prostriedku...



Ohroie uzáver (stlačie tlačidlo).

Pozor! Kombinovaný umývaci prostriedok nie je vhodný pre všetky podlahy. Dbajte preto na pokyny výrobcu.

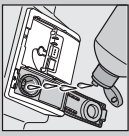
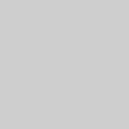

## Voľba programu

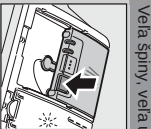

Rýchlo, šermie alebo intenzívne...  
**Prieťahl programov**  
 V tomto prieťrahe je zobrazený max. možný počet programov. Prístupne programy a ich usporiadanie si, prosím, zistite na vašom ovládačom paneli.  
 Udalé k programom sú hodnoty laboratorného merania podľa európskej normy EN 50242. Odklady od skotčnosti su možné.  
 \* polovická náhň

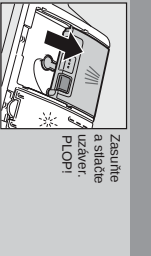
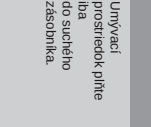
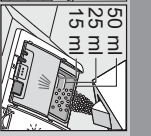
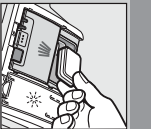

Intenzivný	Normal	Eco	Šetrný	Rýchly	Pred-umytie
70°	65°	50°	40°	45°	
3/15	3/15	1-25	1-30	0-70	14-9
0,29*	0,29*	0,70	0,29*	0,15	0,05
9	9	9	9	4	4

## Spustenie programu Začítame...



Ušpora času (VarioSpeed) ... pri zvýšenej spotrebe energie sa dosahie rovnaký výsledok umývania.

## Polovická náhň

... keď je menej riadu, šetrí vodu, energiu a čas.

## Intenzívna zóna

... zmyselné naplnenie. Zosilní sa ostreľovací tlak a trochu sa zvýši teplota umývania.

## Hygiena

... v priebehu umývania sa zvýši teplota. Tým sa dosahie zvýšeného hygienického stavu.

## Extra sušenie

... zaspúšťa sa silný sušiaci systém, ktorý zvyšuje teplotu umývacieho programu (dvaťvať nocer na orisovstivé časti riadu).

\*\* podľa modelu

## Čistenie a údržba

Pre efektívne výsledky umývania...

## Čistenie čerpadla odpadovej vody

**Sítko**  
...skontrolujte,  
prípadne vyčistite.

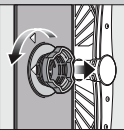

Síťový/valec odfiltrováva  
vyberie sítkový  
systém ...

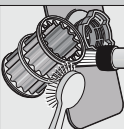

Vyčistite pod tečúcou  
vodou...

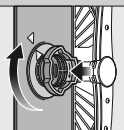

nasadte ...

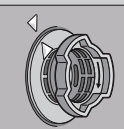

a nasťrukuje  
sítkový systém.  
DBAĽTE NA  
OZVACENIE  
NA SÍTKU!

-Vyhľadajte síťovú zástričku  
-Odstaňte sítko a vyčerpajte vodu  
-Vyprázdňte čerpadlo (A)  
-Skontrolujte obežné koleso na cudzie telesá  
-Poučinite zakápanie kryt čerpadla (B)  
-Nasadte späť sítko

**Ostrekovacie ramená**  
...odstráňte  
usadeniny/nečistoty

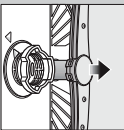

Vyhľadajte nahor  
spodné ostrekovacie  
rameno...



Odstaňte kúľavé horné  
ostrekovacie  
rameno...

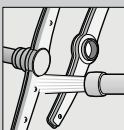

Odstaňte dýzy  
ostrekovacích  
ramien pod tečúcou  
vodou (príp.  
kefkou)...

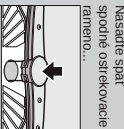

Nasťrukuje horné  
ostrekovacie  
rameno



**Odstaňte malé poruchy sami...**

... pretože svojponose sa vypírať!

Ďalšie pokyny nájdajte v návode na použitie

### Porucha

#### Možné príčiny

Síťový ukazovateľ "A"  
alebo zameriava usadeninami



Síťový kód chyby "E22"  
Síťový kód chyby "E24"  
a ukazovateľ "A" \*

Uprcháta alebo zlomana  
hadica odpadovej vody  
Kryt čerpadla odpadovej  
vody nie je namontovaný

Síťový kód chyby "E25"  
a ukazovateľ "A" \*

Zahliokované čerpadlo odpadovej vody

Síťový kód chyby "EXX"

Technická porucha spotrebiča

Zvyšková voda v spotrebiči

Program ešte nebol ukončený

Hádza na príboroch

Príborov nie sú antihokové.  
Ostria nožov sú posilnené viac.  
Hádzavne

**Prerušíte program...**

Poradie prúdu programu  
hadice STAR FORCE  
3 sekundy (Reset)



Na číselnom  
 displeji sa zobrazia  
 minúte sa čísla 1  
 program ukončí,  
 zobrazí sa 0:00.



Vypnite spotrebič

### Porucha

#### Možné príčiny

Riad nie je čistý

Prisok alebo praskotné  
usadeniny na riade



Riad leží na sepe, príp. nad seťou

Málo umývacieho prostriedku  
Zvolení nevhodný program

Uprcháta dýzy ostrekovacích ramien  
Sítko sú znečistené alebo nie sú pevne  
nasťrukované  
Zabliokované ostrekovacie rameno

Skvrny a šmúry

Prísus mliečilo leštiadla / prísus  
mallo leštiadla

Riad nie je suchý

Použitý kombinovaný umývací  
prostriedok má zly súčasť iónovok.  
Nastavenie spotrebiča  
Chýbajú špeciálna soľ

Bližší poukik na riade  
(základná inštrukcia)

Bližší poukik, ako je  
zahľadieť (nie je možné  
odstrániť)

Zatvorené  
práskovito riadu

Použitie poškodené  
umývacieho prostriedku  
Zatvorené pokrývanki  
(gáradávkova omacka)

**Riadi správne poukikáďajte...**

Riadi vhodný pre umývanie v umývacke (bez zvyškov goniča, octku, masla, farby,  
malenacích etikiet, veľké zvyšky marmelády, mliečnych výrobkov a potravín zhrubla odstráňte)  
poukikáďajte do umývacky podľa návodu a zistite, či sa ostrekovacie ramena môžu voľne pohybovať.

\* podľa modelu



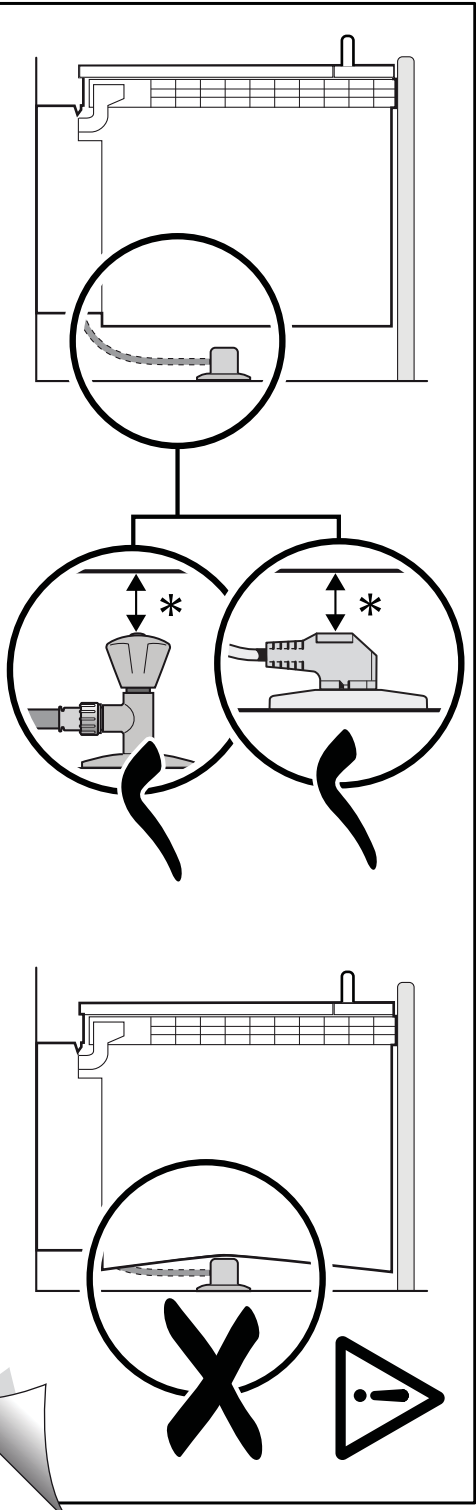

9000 905 744 (9305)

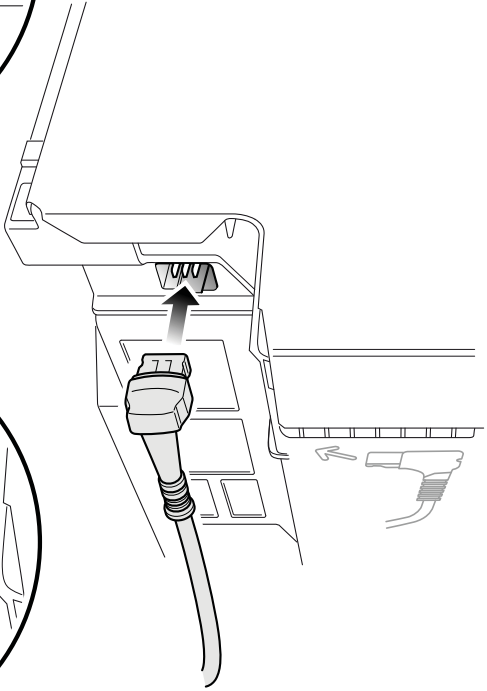
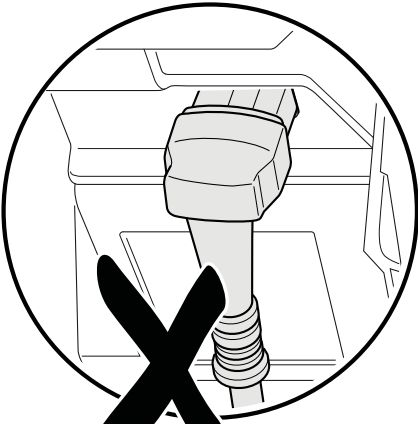
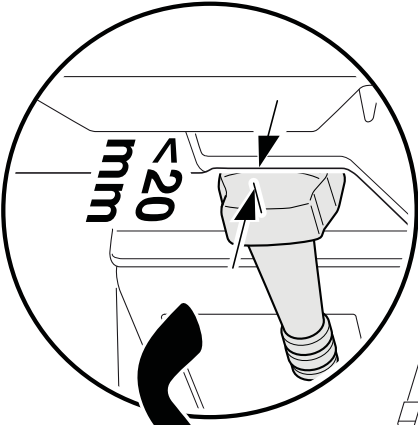

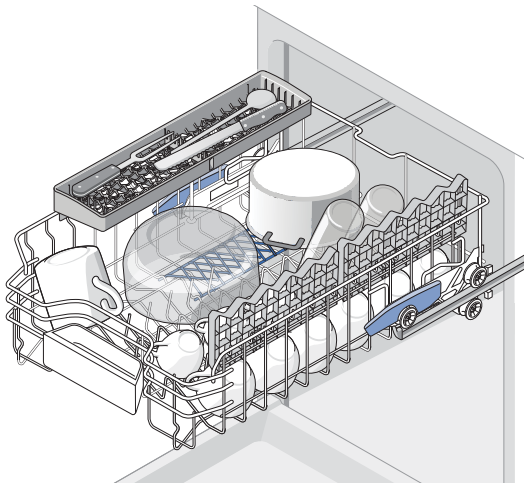
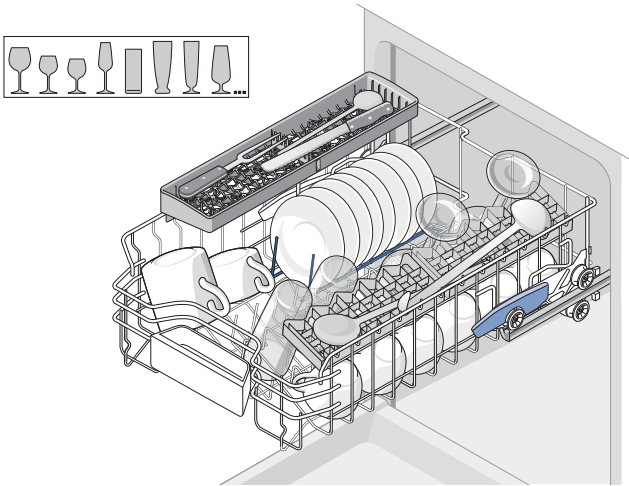
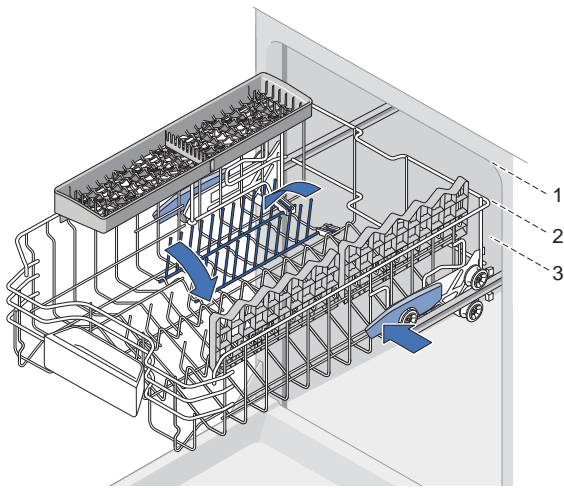

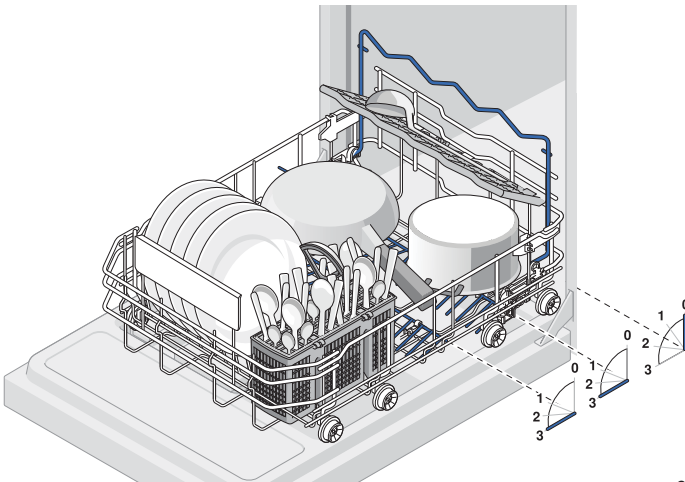
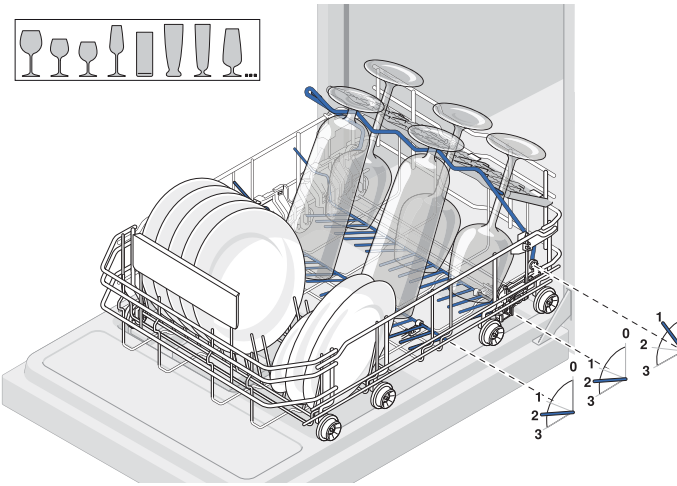
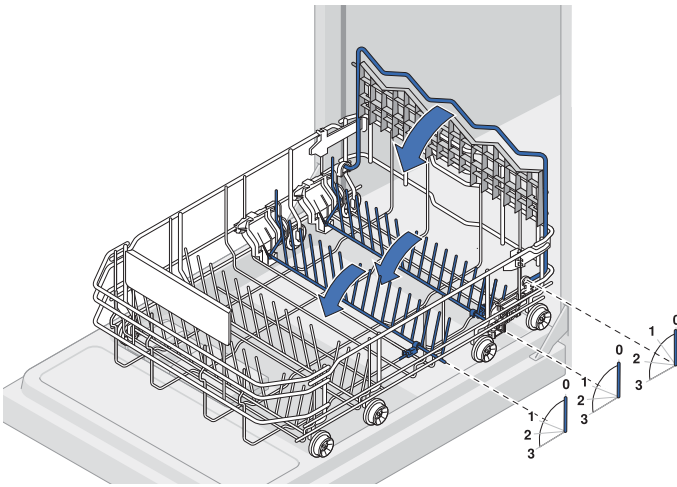

# Constructa

Informačný list produktu obsahuje "Delegované nariadenie komisie (EU)  
č.1059/2010"

Značka: Constructa
Model: CP5A50V8
Počet súprav riadu: 9
Trieda spotreby energie: A+
Spotreba energie 220 kWh/rok, zodpovedá 280 štandardným umývacím cyklom s použitím studenej vody a pri režimoch s nízkou spotrebou energie. Skutočná spotreba energie závisí od použitia spotrebiča.
Spotreba energie pri štandardnom umývacom cykle: 0,78 kWh
Spotreba elektrickej energie vo vypnutom stave a režime ponechania v zapnutom stave: 0,10 W / 0,10 W
Spotreba vody 2660 l/rok, zodpovedá 280 štandardným umývacím cyklom. Skutočná spotreba energie závisí od použitia spotrebiča.
Trieda účinnosti sušenia A na stupnici od G (najnižšia účinnosť) do A (najvyššia účinnosť).
Štandardný program (eco 50) je štandardný umývací cyklus, na ktorý sa vzťahuje údaj uvedený na energetickom štítku a v informačnom liste, je to program vhodný pre umývanie bežne znečisteného riadu a ktorý je najúspornejší z hľadiska kombinovanej spotreby energie a vody.
Čas trvania štandardného umývacieho cyklu: 195 min
Doba ponechania v zapnutom stave: 0 min
Hlučnosť: 48 db(A) re 1pW
Vstavaný

Jan 13, 2017

Constructa-Neff Vertriebs-GmbH, Carl-Wery-Straße 34, D-81739 München

[www.constructa.de](http://www.constructa.de)

Dovozca: **BSH domácí spotřebiče s.r.o.**Radlická 350  
158 00 Praha 5

Výrobok:	Produktové číslo: E-Nr.
	Poradové číslo: FD
Dátum predaja, pečiatka, podpis	Dátum montáže, pečiatka, podpis

Predajca je povinný úplne a čitateľne vyplniť všetky požadované údaje v záručnom liste v deň predaja spotrebiča. Neoddeliteľnou súčasťou tohto záručného listu je daňový doklad o predaji výrobku.

Záručný list je dokladom práv spotrebiteľa v zmysle Občianskeho zákonníka. Je súčasťou výrobku s výrobným číslom uvedeným na prednej strane tohto záručného listu, zvlášť v prípadoch dlhších než zákonom daná záručná lehota je záručný list jedným z dokázateľných prostriedkov práv užívateľa. Je v záujme spotrebiteľa, aby si skontroloval správnosť a úplnosť všetkých uvedených údajov, ako i to, či dostal od predajcu záručný list so správnym označením pre uvedený druh výrobku.

Odporúča sa, aby výrobky montoval a uviedol do prevádzky autorizovaný servis, ktorý poskytuje záruku odbornej montáže, predvedenie a preskúšanie výrobku.

Montáž a inštalácia spotrebiča musí byť vykonaná v súlade s vyhláškou ÚBP SR č. 718/2002 Z. z. súvisiacich predpisov a noriem v platnom znení.

Pred montážou výrobku je nutné, aby boli splnené všetky podmienky pre pripojenie na inžinierske siete podľa platných noriem a podľa návodu na použitie.

**Zápisy o uskutočnených opravách:**

Dátum objed. opravy	Dátum dokončenia	Číslo oprav. listu	Stručný opis poruchy

## Upozornenie pre predajcov

Predajca je povinný dať zákazníkovi platný doklad o predaji, kde bude uvedený dátum predaja a označenie spotrebiča, a súčasťou dokladu o kúpe tovaru je správne a úplne vyplnený záručný list v deň predaja výrobku. V prípade predpredajnej reklamácie je potrebné predložiť riadne vyplnený reklamačný protokol.

### Záručné podmienky

- na výrobok sa poskytuje záručná lehota **24 mesiacov** odo dňa zakúpenia výrobku kupujúcim
- spotrebiteľ je oprávnený chybu vytknúť do šiestich mesiacov od jej zistenia, najneskôr však do uplynutia záručnej lehoty
- pri reklamácií je podmienkou predložiť platný daňový doklad o kúpe výrobku (napr. pokladničný blok, faktúru a pod.)
- ak je výrobok používaný na iný než výrobcom stanovený účel alebo je výrobok používaný v rámci predmetu obchodnej činnosti, poskytuje sa záručná lehota 6 mesiacov odo dňa zakúpenia, keďže spotrebiče sú určené výhradne na použitie v domácnosti
- za chybu výrobku sa nepovažuje jeho nadmerné opotrebovanie a z toho vyplývajúce absencie niektorých pôvodných vlastností, ktoré boli spôsobené napr. zanedbaním bežnej údržby, čistenia, nadmerným používaním výrobku
- záručná lehota neplynie počas obdobia, keď kupujúci nemôže užívať tovar pre jeho chyby, za ktoré zodpovedá predávajúci
- ak nebude zistená žiadna porucha, na ktorú sa vzťahuje bezplatná záručná oprava, alebo bude zistená porucha nezavinená výrobcom, hradí náklady spojené s vyslaním servisného technika osoba, ktorá uplatnila nárok na túto opravu
- záručné opravy vykonávajú autorizované servisné strediská podľa zoznamu uvedeného v tomto záručnom liste

### Právo na bezplatnú opravu výrobku na náklady BSH domáci spotrebiče s.r.o., organizačná zložka Bratislava, zaniká, ak:

- je nečitateľný výrobný štítok alebo na výrobku chýba,
- údaje na doklade o predaji sa líšia od údajov uvedených na výrobnom štítku spotrebiča,
- výrobok bol namontovaný v rozpore s návodom na montáž, prípadne nebol dodržaný súlad s platnými STN alebo s návodom na obsluhu,
- výrobok bol neodborne namontovaný alebo nebol uvedený do prevádzky organizáciou oprávnenou v zmysle vyhlášky ÚBP SR č. 718/2002 Z. z., platí pre plynové spotrebiče a spotrebiče s elektrickým napájaním 400 V, ako i pre spotrebiče dodávané bez elektrického kábla, prípadne bez elektrickej koncovky,
- bola vykonaná konštrukčná zmena alebo zásah do výrobku neoprávnenou osobou,
- porucha na výrobku vznikla použitím neoriginálnych náhradných dielov alebo príslušenstva,
- ide o poškodenie: mechanické, nadmernou záťažou, v dôsledku vodného kameňa, neodborného zapojenia, živelnou pohromou, vonkajšími vplyvmi a pod.

### Vyhlasenie o hygienickej neškodnosti výrobku

**Všetky výrobky** distribuované spoločnosťou BSH domáci spotrebiče s.r.o., organizačná zložka Bratislava, prichádzajúce do styku s potravinami **spĺňajú požiadavky** o hygienickej neškodnosti podľa **európskej normy EC 1935/2004**. Toto vyhlásenie sa vzťahuje na všetky výrobky prichádzajúce do styku s potravinami uvedené v aktuálnom cenníku BSH domáci spotrebiče s.r.o., organizačná zložka Bratislava.

Symbol uvedený na výrobku alebo jeho obale upozorňuje na to, že výrobok po skončení jeho životnosti nepatrí k bežnému domácejmu odpadu, ale ho treba odovzdať do špeciálnej zberne odpadu na recyklovanie elektrických alebo elektronických spotrebičov.

Vašou podporou správnej likvidácie pomáhate opäť získať cenné suroviny a chrániť tak životné prostredie. Ďalšie informácie o recyklovaní tohto výrobku získate na miestnom úrade, v zberni odpadu alebo v združení Envidom, ktoré zabezpečuje zber, prepravu, spracovanie, recykláciu a ekologické zneškodňovanie elektroodpadu v zmysle zákona.



## **Uistenie dovozcu o vydaní vyhlásenia o zhode**

Vážený zákazník,

Podľa zákona č. 264/1999 Z. z. Vás uistujeme, že na všetky výrobky distribuované spoločnosťou BSH domáci spotrebiče s. r. o. našim obchodným partnerom, bolo vydané prehlásenie o zhode v zmysle zákona č. 264/1999 Z. z. a príslušných nariadení vlády. Toto uistenie dovozcu o vydaní prehlásenia o zhode sa vzťahuje na všetky výrobky vrátane plynových spotrebičov, ktoré sú obsiahnuté v aktuálnom cenníku firmy BSH domáci spotrebiče s. r. o.



## **Kontakt na servis domácich spotrebičov Constructa**

### **Dodávateľ:**

BSH domácí spotřebiče s.r.o.  
Radlická 350  
158 00 Praha 5

### **Príjem opráv:**

Tel.: +421 244 450 808  
Email: [opravy@bshg.com](mailto:opravy@bshg.com)

### **Objednávky príslušenstva a náhradných dielov:**

Tel.: +421 244 452 041  
Email: [dily@bshg.com](mailto:dily@bshg.com)

### **Zákaznícke poradenstvo:**

Tel.: +421 244 452 041

