

Amica

IN AMMB44E1GCB
IN AMMB44E1GCW
IN AMMB44E1GCM

BLAHOPŘEJEME K VOLBĚ ZNAČKY AMICA

CZ

VÁŽENÍ ZÁKAZNÍCI!

Spotřebič značky Amica je spojením výjimečné jednoduchosti obsluhy a dokonalé efektivity. Každý spotřebič byl před opuštěním továrny důkladně zkontrolován z hlediska bezpečnosti a funkčnosti.

Prosíme Vás o pozorné přečtení návodu obsluhy před uvedením spotřebiče do provozu.

Níže jsou uvedena vysvětlení týkající se symbolů, které se vyskytují v tomto návodě:



Důležité informace týkající se bezpečnosti uživatele zařízení a jeho správné exploataci.



Pokyny spojené s používáním zařízení.



Ohrožení vyplývající z nevhodného zacházení se zařízením a činností, které může provést pouze kvalifikovaná osoba, například ze servisu výrobce.



Informace týkající se ochrany životního prostředí.



Zákaz provádění určitých činností uživatelem.

OBSAH

TECHNICKÉ ÚDAJE	2
BEZPEČNOSTNÍ PROSTŘEDKY	3
POKYNY TÝKAJÍCÍ SE BEZPEČNÉHO POUŽÍVÁNÍ	4
ODSTRAŇOVÁNÍ / ŠROTOVÁNÍ OPOTŘEBOVANÉHO SPOTŘEBIČE	8
INSTALACE OCHRANNÉHO OBVODU	9
NÁDOBÍ	10
NASTAVENÍ MIKROVLNKY	12
INSTALACE OTÁČECÍHO TALÍŘE	12
INSTALACE SPOTŘEBIČE	13
OBSLUHA	14
ODSTRAŇOVÁNÍ PORUCH	20
ČISTĚNÍ	20
ZÁRUKA, POPRODEJNÍ SERVIS	21
PRAKTICKÉ POKYNY	22
NÁVOD K MONTÁŽI	24

TECHNICKÉ ÚDAJE

Model	IN AMMB44E1GCB / IN AMMB44E1GCW / IN AMMB44E1GCM
Napájení	230V~ / 50Hz
Provozní kmitočet [MHz]	2450
Hladina hlasitosti [dB(A) re 1pW]	63
Příkon [W]	3350
Jmenovitý výstupní výkon mikrovln [W]	900
Jmenovitý výstupní výkon grilu [W]	1750
Obsah mikrovlnky [l]	44
Průměr otočného talíře [mm]	360
Vnější rozměry (Výška x šířka x tloušťka) [mm]	455,5 x 595 x 568,5
Spotřebič je přizpůsobený vestavbě do nábytku	Ano
Hmotnost netto [kg]	41



Spotřebič je určen výlučně k domácímu používání.

Výrobce si vyhrazuje právo k provádění změn, jež neovlivňují činnost zařízení.



Ilustrace v tomto návodu k obsluze mají názorný charakter. Plně vybavení spotřebiče se nachází v odpovídající kapitole.



PRO VYHNUTÍ SE EVENTUÁLNÍMU NADMĚRNÉMU ŠKODLIVÉMU PŮSOBENÍ ENERGIE MIKROVLN



Nezkoušejte startovat mikrovlnku s otevřenými dvířky, protože to může způsobit ohrožení pocházející z energie mikrovln. Důležité je nevypínání zajišťujících blokad, a nemanipulování s nimi



Neumísťujte žádné předměty na čelní povrch mikrovlnky a dvířky a nepřipusťte, aby se špína, anebo zbytky čisticího přípravku shromažďovaly na těsnicím povrchu.



Pokud je mikrovlnka poškozená, nepoužívejte ji. Je velmi důležité, aby se dvířka mikrovlnky správně zavíraly a aby nebylo poškození na:

- 1 dvířkách (promáčknutí, prasknutí)
- 2 pantech a zámcích (zlámané, prasknuté anebo uvolněné)
- 3 hermetických dvířek a těsnicím povrchu



Regulaci, konzervační činnosti a veškeré opravy mikrovlnky může provádět výlučně odpovídajícím způsobem vyškolený servisní personál výrobce. Týká se to zvláště prací spojených se snímáním krytu chránicího uživatele před mikrovlnným zářením.



Přechovávejte spotřebič a jeho připojovací kabel v bezpečné vzdálenosti od dětí mladších 8 let.



Mikrovlnou troubu neumísťujte do skřínky*



VÝSTRAHA: Spotřebič a jeho dostupné části jsou v průběhu používání horké. Vyhněte se kontaktu s horkými částmi. Děti mladší než 8 let, nemohou přebývat v blízkosti spotřebiče, ledaže jsou pod dozorem dospělé osoby;



Spotřebič nečistěte párou



Povrch skřínky se může během práce mikrovlnky nahřát;

* týká se spotřebičů, které nejsou přizpůsobené pro nábytkovou vestavbu

POZORNĚ PŘEČTETĚ A USCHOVEJTE PRO DALŠÍ POUŽÍVÁNÍ.



Pro snížení požárního ohrožení, úrazů anebo vystavení na nadměrné působení mikrovlnné energie v průběhu používání spotřebiče dodržujte níže uvedených základních bezpečnostních zásad



Přečtěte návod k obsluze před použitím spotřebiče.



Je nezbytný pečlivý dohled pro snížení požárního ohrožení v komoře mikrovlnky.



Používejte spotřebič pouze v souladu s určením popsaným v návodu. Nepoužívejte korodující chemikálie do spotřebiče. Mikrovlnka je speciálně projektovaná do ohřívání anebo vaření potravin. Není určena k průmyslovému ani laboratornímu použití.



VÝSTRAHA: Pokud je spotřebič používán v kombinovaném režimu, děti mohou tuto mikrovlnku používat pouze pod dohledem dospělých z důvodu vytváření vysoké teploty*;



VÝSTRAHA: Kapaliny a jiné potraviny není dovoleno ohřívát v hermeticky uzavřených nádobách, protože je možnost vzniku exploze;



VÝSTRAHA: To zařízení může být používané dětmi ve věku 8 let a staršími, osoby s omezenými fyzickými anebo mentálními schopnostmi, jak rovněž osoby bez zkušenosti a bez znalosti zařízení mohou konvici používat, pokud jsou dozorované anebo byly instruované ohledně obsluhy zařízení bezpečným způsobem a znají ohrožení spojené s používáním zařízení. Děti si nemohou se zařízením hrát. Čištění a konzervace zařízení nemůže být vykonávaná dětmi, ledaže skončily 8 let a mají dohled zodpovědné osoby.



Používejte pouze takové nádoby, které jsou vhodné k používání v mikrovlnných troubách;



V průběhu ohřevu potravin v plastických anebo papírových nádobách, pečlivě dohlížejte na práci mikrovlnné trouby z důvodu možnosti vzplanutí nádob;



V případě zpozorování kouře a/anebo ohně, vypněte spotřebič anebo ho odpojte od napájení a ponechejte dvířka uzavřená, dokud plameny nezhasnou;

* Týká se spotřebičů vybavených grilem

Mikrovlnné ohřívání nápojů může způsobit opožděné vření, proto také zachovejte opatrnost v průběhu manipulace s nádobou;



Podrobnosti týkající se čištění těsnění dvířek a přiléhajících částí se nacházejí v příslušné kapitole tohoto návodu.



Mikrovlnku čistěte systematicky a odstraňujte všechny zbytky pokrmů



Zanechání udržování mikrovlnky v čistém stavu může vést k poškození povrchu, co může nepříznivě ovlivňovat trvanlivost spotřebiče a způsobovat nebezpečné situace



Pozor! Jestliže neodlučitelný napájecí vodič bude poškozený, musí být vyměněný u výrobce anebo ve specializovaném opravárenském podniku, anebo kvalifikovanou osobou aby nedošlo k ohrožení zdraví anebo požáru.



Před začátkem používání mikrovlnky vypalte ohřivač grilu (v průběhu vypalování ohřivače, může z ventilačních mřížek mikrovlnky unikat kouř)*:

- v místnosti zapněte ventilaci nebo otevřete okno,
- nastavte mikrovlnku na práci samého grilu na cca 3 min. a rozehřejte ohřivač grilu bez ohřívání potravin.



Mikrovlnka musí stát na vodorovném povrchu.



Otočný talíř a souprava otočného zařízení se v době vaření musí nacházet v mikrovlnce. Vařenou potravinu opatrně uložte na otočném talíři a opatrně s ní manipulujte, aby nedošlo k eventuálnímu stlúčení.



Nesprávné použití misky k smažení může způsobit prasknutí otočného stolíku způsobené vysokou teplotou.



Používejte pouze odpovídající velikost sáčku na vaření v mikrovlnných troubách.











Mikrovlnka má několik vbudovaných vypínačů zabezpečujících před emisí záření, v době kdy jsou otevřená dvířka. Nemanipulujte s těmi vypínači.



Nezapínejte prázdnou mikrovlnou troubu. Zapnutí mikrovlnky bez potravin anebo s potravinami s velmi malým obsahem vody může způsobit požár, zuhelnatění, jiskření a poškození povlaku vnitřní komory.

* Týká se spotřebičů vybavených grilem

-  Nepřipravujte pokrmy bezprostředně na otočném talíři. Nadměrné místní ohřátí otočného talíře může způsobit jeho prasknutí.
-  Neohřívejte láhve pro nemluvnata anebo potraviny pro nemluvnata v mikrovlnné troubě. Může následovat nerovnoměrné ohřátí a způsobit úraz.
-  Nepoužívejte nádoby s úzkým hrdlem, jakými jsou lahvičky na sirupy.
-  Nesmažte na tuku a hluboké nádobě v mikrovlnné troubě.
-  Nevyrábějte domácí konzervy v mikrovlnné troubě, protože ne vždy celý obsah zavařovací sklenice dosáhne teploty varu.
-  Nepoužívejte mikrovlnou troubu pro komerční účely. Spotřebič je určený k používání v domě anebo v objektech, jakými jsou *: kuchyně pro pracovníky; v obchodech, kancelářích a jiných pracovních prostředích, používání zákazníků v hotelech, motelech a jiných obytných prostředích, vesnických domech, v noclehárnách*;
-  Pro zabránění opožděného vření horkých kapalin a nápojů, jak rovněž popaření, před vložením kapaliny do mikrovlnky ji promíchejte a opětovně v polovině času vaření. Poté ji ponechejte ještě na krátkou dobu v mikrovlnce a ještě jednou promíchejte před vyjmutím nádoby.
-  Nezapomínejte, že se pokrm nachází v mikrovlnce, aby se nespálil nadměrným vařením.
-  Pokud je spotřebič používán v kombinovaném režimu, děti mohou mikrovlnku používat pouze pod dozorem dospělých osob z důvodu vytváření vysoké teploty*



Tento spotřebič není určený pro používání osobami (v tom dětmi) s omezenými fyzickými, senzibilními anebo psychickými schopnostmi, jak rovněž osobami s nedostatkem zkušeností anebo znalostí spotřebiče, ledaže se to uskutečňuje pod dozorem anebo v souladu s návodem k používání spotřebiče, odevzdaném osobami, které odpovídají za jejich bezpečnost. Věnujte pozornost dětem, aby si se spotřebičem nehrály.



Pokrmy nepřevařujte



Nepoužívejte komory mikrovlnky ke skladování. Nepřechovávejte uvnitř mikrovlnky hořlavé předměty, jako je chléb, cukrovinky papírové předměty apod. Jestliže blesk udeří do napájecí linie, mikrovlnka se může zapnout samočinně.



Odstraňte drátěné svorky a kovové úchyty z zásobníků/papírových anebo umělohmotných sáčků před jejich umístěním v mikrovlnce.



Mikrovlnka musí být uzemněná. Připojte pouze do zásuvky se správným ochranným vodičem. Viz „Instalace ochranného vodiče“



Některé produkty, jako celé vejce (vařené a/nebo surové), voda s olejem anebo tukem, hermetické zásobníky a uzavřené skleněné sklenice mohou explodovat a proto je v mikrovlnce neohřívejte.



Práce mikrovlnky musí probíhat při stálém dozoru dospělých osob. Nepřipusťte, aby děti měly přístup k ovládacím elementům anebo si hrály se spotřebičem.



Neuvádějte mikrovlnku do provozu, pokud má poškozenou přípojnou lištu anebo zástrčku, jestliže nepracuje správně, anebo jestliže byla poškozená anebo upadla.















Nezakrývejte ani neblokujte větráky na mikrovlnce.



Neskladujte ani nepoužívejte mikrovlnku zvenčí.



Nepoužívejte mikrovlnku v blízkosti vody, v blízkosti kuchyňského dřezu, ve vlhké místnosti anebo v blízkosti bazénu.

-  Neponořujte připojovací vodič ani zástrčku do vody.
-  Udržujte vodič v bezpečné vzdálenosti od ohříváných povrchů.
-  Nepřipustte, aby připojovací kabel visel na hraně stolu anebo desky.
-  Spotřebič musí být používán s namontovaným ozdobným rámem*
-  Povrch vnitřní komory spotřebiče je po používání mikrovlnky horký.
-  Systematicky kontrolujte mikrovlnku a její připojovací vodič z hlediska poškození. Jestliže zjistíte jakékoliv poškození, mikrovlnku nepoužívejte.
-  Jestliže spotřebič není udržovaný v čistotě, jeho povrch může podlehnout degradaci, co sníží trvanlivost spotřebiče a může způsobit nebezpečné situace.
-  Spotřebič není určený k obsluze s použitím vnějších anebo odděleného, dálkového systému ovládání.
-  V průběhu používání se spotřebič silně zahřívá. Zachovejte opatrnost a nedotýkejte se ohříváčů nacházejících se uvnitř mikrovlnné trouby.**
-  Povrch vestavné skřínky se může rozehrát*
-  Zástrčka spotřebiče musí být snadno dostupná, aby bylo možné odpojení spotřebiče
-  Používejte výlučně termosondu připojenou výlučně k tomuto spotřebiči.***

* týká se spotřebičů do vestavby

ODSTRAŇOVÁNÍ / ŠROTOVÁNÍ OPOTŘEBOVANÉHO SPOTŘEBIČE



ROZBALENÍ



Spotřebič byl na čas transportu zabezpečený před poškozením. Po vybalení spotřebiče Vás prosíme o odstranění elementů obalu způsobem, který neohrožuje životní prostředí.

Všechny materiály použité do balení jsou v 100% pro životní prostředí

neškodné, a jsou vhodné k zpětnému získání a označeno je příslušným symbolem.

Pozor! Materiály použité pro balení (polyetylenové sáčky, pěnový polystyren apod.) v průběhu vybalování nenechávejte v blízkosti dětí.



VYŘAZENÍ Z PROVOZU



Po ukončení období používání není dovoleno odstraňovat tento výrobek do normálního komunálního odpadu ale odevzdejte ho do sběru a recyklování elektrických a elektronických spotřebičů. Informuje o tom symbol, umístěný na výrobku, návodu obsluhy anebo obale.

Umělé hmoty použité ve výrobku jsou vhodné k opakovanému použití v souladu s jejich významem. Díky opakovanému použití materiálů anebo jiným formám využití opotřebovaných spotřebičů vnášíte významný vklad do ochrany životního prostředí.

Informaci o příslušném místě odstraňování opotřebovaných spotřebičů Vám udělí administrace obce.

INSTALACE OCHRANNÉHO OBVODU

NEBEZPEČÍ

Nebezpečí úrazu elektrickým proudem při dotknutí určité vnitřní elementy mohou způsobit vážné poranění anebo smrt. Nedemontujte tento spotřebič.

VÝSTRAHA

Ohrožení elektrickým proudem. Nesprávné používání uzemnění může způsobit úraz elektrickým proudem. Nevkládejte zástrčku do zásuvky, dokud spotřebič nebude správně instalovaný a uzemněný.

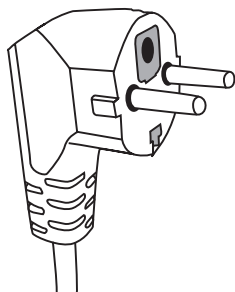

Tento spotřebič uzemněte. V případě elektrického zkratu uzemnění snižuje ohrožení úderu elektrickým proudem zabezpečující vodič odvodu elektrického proudu. Spotřebič je vybavený kabelem, který má uzemňující vodič s odpovídající zástrčkou. Zástrčka musí být vložena do zásuvky správně instalované a uzemněné.

V případě nepochopení návodu k uzemnění ane-

bo vzniku pochybností, zda je spotřebič správně uzemněný, obraťte se na kvalifikované elektrikáře anebo servisního technika.

Jestliže je zapotřebí použít prodlužovací kabel použijte pouze kabel mající zásuvku se zemníčem. Výrobce nenes zodpovědnost za škody anebo úrazy, které jsou důsledkem připojení mikrovlnky ke zdroji napájení bez ochranného vodiče anebo s nesprávným ochranným obvodem.

Krátký síťový vodič je plánovaný, aby se snížilo ohrožení vyplývající ze zamotání se anebo vypnutí způsobené klopýtnutím o dlouhý vodič.

Jestliže se používá prodlužovací šňůra:

- Označené jmenovité elektrické parametry prodlužovací šňůry musí být tak velké, jak jmenovité elektrické údaje spotřebiče.
- Prodlužovací šňůra musí být 3- vodičovou šňůrou s uzemněním,
- Dlouhá šňůra musí být vedena tak, aby nevisela přes desku anebo stůl, kde by mohla být popotážená dětmi anebo zachycená a mimovolně vytáhnutá.

VÝSTRAHA



Ohrožení lidí úrazem. Hermeticky uzavřené nádoby mohou explodovat. Uzavřené nádoby otevřete, a plastické sáčky propíchejte před začátkem ohřívání.

Materiály, které je možné používat v mikrovlnce, a kterým se vyhýbejte v mikrovlnné troubě.

Některé nekovové nádoby může být při používání v mikrovlnce nebezpečné. V případě pochybností je možné zkontrolovat dané nádoby s použitím níže uvedené procedury:

Zkoumání nádobí:

1. Naplňte nádobu vhodnou k používání v mikrovlnce 1 šálkem studené vody (250 ml), to samo provedte se zkoumaným nádobím.
2. Vařte s maximálním výkonem 1 minutu.
3. Opatrně se dotýkejte nádobí. Jestliže je nádobí je teplé, nepoužívejte ho v mikrovlnné troubě.
4. Nepřekračujte dobu vaření 1 minutu.

Materiály, které není možné používat v mikrovlnné troubě

Druh nádobí	Poznámky
Hliníkový táč	Může způsobit elektrický oblouk. Přeložte pokrm na nádoby vhodné k používání v mikrovlnkách.
Lepenková krabice s kovovým úchytem	Může způsobit elektrický oblouk. Přeložte pokrm na nádoby vhodné k používání v mikrovlnkách.
Metál anebo nádobí s kovovým rámečkem	Kov zaclání pokrm před energií mikrovln. Kovový rámeček může způsobit elektrický oblouk.
Kovové uzavření - zašroubované	Mohou způsobit elektrický oblouk a požár v mikrovlnce.
Papírové sáčky	Mohou způsobit požár v mikrovlnce.
Plastiková pěna	Plastiková pěna se může roztopit anebo znečistit kapalinu v ní se nacházející, pokud bude vystavená vysoké teplotě.
Dřevo	Dřevo vysychá, pokud je používán v mikrovlnné troubě i může prasknout anebo se zlomit.

Materiály, které je možné používat v mikrovlnné troubě

Druh nádobí	Poznámky
Hliníková folie	Pouze kryt. Malé hladké kousky použijte k pokrývání tenkých plátků masa anebo drůbeže, aby se předešlo přílišnému převaření. Může se vyskytnout obloukový výboj, jestliže je folie příliš blízko stěn mikrovlnky. Folia se musí nacházet ve vzdálenosti nejméně 2.5 cm od stěn mikrovlnky.
Nádoba na smažení	Dodržujte návod výrobce. Dno nádoby na smažení musí být nejméně 5 mm výše od otočného talíře. Nesprávné používání může způsobit prasknutí otočného talíře.
Obědová souprava	Pouze vhodná do mikrovlnky. Dodržujte návod výrobce. Nepoužívejte prasknuté anebo otlučené nádoby.
Skleněné sklenice	Vždy sejměte víčko. Používejte pouze do ohřívání pokrmů na odpovídající teplotu. Většina skleněných nádob není odolná vůči teplotě a může prasknout.
Skleněné nádoby	Používejte pouze žáruvzdorné skleněné nádoby v mikrovlnce. Přesvědčte se, že nejsou kovové rámečky. Nepoužívejte prasknuté anebo otlučené nádoby.
Sáčky do vaření v mikrovlnce	Dodržujte návod výrobce. Neuzavírejte kovovými svorkami.

NÁDOBÍ

Papírové talíře a hrnky	Udělejte nářezy, pro umožnění páře úniku. Používejte pouze ke krátkému vaření/ohřívání. Nenechávejte mikrovlnku bez dozoru v průběhu vaření.
Papírové ručníky	Používejte k přikrytí pokrmů k ohřátí do pohlcení tuku. Používejte pouze ke krátkému vaření pod stálým dohledem.
Pergamínový papír	Používejte jako přikrývku proti stříkancům anebo jako obal pro paření.
Umělé hmoty	Pouze vhodná do mikrovlnky. Musí mít etiketu „do mikrovlnek“. Některé umělohmotné nádoby měknou, když se pokrm uvnitř zahřeje. „Sáčky do vaření „ a hermeticky uzavřené umělohmotné sáčky nařizněte, proděrujte anebo vybavte odvětrávačem v souladu s pokyny na obalu.
Umělohmotné obaly	Pouze vhodná do mikrovlnky. Používejte pro přikrytí pokrmu v průběhu vaření pro udržení vlhkosti. Nepřipusťte, aby umělohmotné obaly dotýkaly pokrmu.
Teploměry	Pouze vhodná do mikrovlnky. (teploměry do masa a cukru).
Voskovaný papír	Používejte jako přikrývku, pro předcházení stříkancům a pro udržení vlhkosti.

Materiál nádobí	Mikrovlny	Gril	Režim Combi
Sklo tepelně odolné	ANO	ANO	ANO
Sklo tepelně neodolné	NE	NE	NE
Tepelně odolná keramika	ANO	NE	NE
Nádobí z hmoty bezpečné v používání v mikrovlnné troubě.	ANO	NE	NE
Papír pro kuchyňské účely	ANO	NE	NE
Kovová nádoba	NE	ANO	NE
Kovový stojan (ve výbavě mikrovlnky)*	NE	ANO	NE
Hliníková folie a nádoby z folie	NE	ANO	NE

* Nachází se ve vybraných modelech

Názvy elementů vybavení mikrovlnky

Vyjměte mikrovlnku a všechny materiály z lepenkové krabice a komory mikrovlnky. Mikrovlnka je dodávána s následujícím vybavením:

Otočný talíř	1
Otočné zařízení	1
Návod k obsluze	1
Stoják na grilování	1*

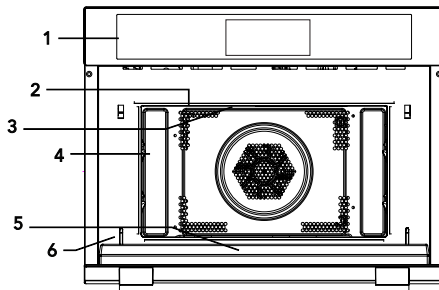

- 1) Ovládací panel
- 2) Ohřívač grilu
- 3) Osvětlení
- 4) Vodicí lišty
- 5) Okenní tabule dvířek
- 6) Systém zabezpečující blokády - vypíná napájení mikrovlnky, když během práce budou otevřená dvířka.
- 7) Otáčecí čep
- 8) Stoják na grilování*
- 9) Grilovací mřížka*
- 10) Otáčecí talíř

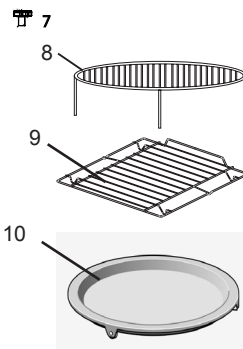

INSTALACE OTÁČECÍHO TALÍŘE

* 1

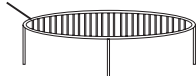

2



3**



- 1 Nikdy nestlačujte ani ne kladte otočný talíř dnem nahoru.
- 2 Během vaření vždy používejte otočný talíř a otočné zařízení.
- 3 Do vaření anebo ohřívání vždy kladte všechny pokrmy na otočném talíři
- 4 Jestliže otočný talíř praskne, obraťte se na nejbližší autorizovaný servis.

Elementy vybavení:

1. Stojan na grilování
2. Otočný talíř
3. Otočné zařízení

* Nachází se ve vybraných modelech **Pozor:** Stojan, který je součástí vybavení spotřebiče použijte výlučně při nastavení mikrovlnky na funkci „GRIL“. Stojan umístěte na otočném talíři.

** Otočné zařízení je ve dvou verzích, v závislosti od modelu. Nejsou se sebou zaměnitelné.

- Odstraňte všechny materiály a elementy obalu.
- Zkontrolujte mikrovlnku z hlediska takových poškození jako promáčknutí přesunutí anebo zlámání dvířek.
- Odstraňte všechny zabezpečující folie z povrchu skřínky.
- Neinstalujte mikrovlnku, jestliže je uškozená.



Nedemontujte světlehnědou příkrývku ze slídy přišroubované šrouby do výklenku mikrovlnky pro krytí magnetronu.

Instalace

1. Spotřebič je určený výlučně k domácímu používání.
2. Mikrovlnka může být používána pouze po jejím předcházejícím vestavení do kuchyňského nábytku*.
3. Způsob montáže mikrovlnky do nábytku je představený v "Instalačním letáčku"*.
4. Mikrovlnná trouba musí být instalovaná v skřínce o šířce 60 cm a ve výšce 85 cm od podlahy kuchyně*.

Nedemontujte nožičky z dna mikrovlnky*.

Blokování vstupních a výstupních otvorů může mikrovlnku uškodit.

Mikrovlnku umístěte co nejdále od rádiových a televizních přijímačů. Pracující mikrovlnná trouba může způsobovat poruchy rádiového a televizního přijímání.

2. Vložte zástrčku mikrovlnky do standardní domácí zásuvky.
Dříve se přesvědčte, zda její napětí a kmitočet jsou stejné jak na firemním štítku.

VÝSTRAHA: Neinstalujte mikrovlnku nad varnou deskou anebo jiným spotřebičem vytvářejícím teplo. V případě takové instalace může dojít k poškození a ztrátě záruky.

**Dostupné povrchy
mohou být horké
v průběhu práce.**



* Týká se spotřebičů do vestavy

Nastavování hodin

Po připojení mikrovlnné trouby do napájení se ukáže blikající "00:00" a jednou zazní zvukový signál.

- 1) Stlačte tlačítko ⊕ anebo ⊖, pro nastavení příslušného času (mezi 00:00 a 23:59.)
- 2) Po nastavení příslušného času stlačte ⌚. Hodiny byly nastavené.

Pozor:

- 1) pro změnu času stlačte a přidržte 3 sekundy tlačítko ⌚. Skutečný čas mizí, a na displeji blikají číslice času.
Pro nastavení nového času stlačte tlačítko ⊕ anebo ⊖ a stlačte tlačítko ⌚, pro potvrzení nastavení.
- 2) V průběhu nastavování hodin, stlačte a přidržte ⊕ anebo ⊖, pro změnu o 10 min., každé krátké stlačení způsobuje změnu o 1 min..)

Mikrovlnné vaření

- 1) Pro uvedení do provozu funkci vaření mikrovlnami stlačte tlačítko ≡. Na displeji bliká „01:00“ a objevuje se ikona mikrovln. Pokud operace chybí 10 sekund, následuje automatické potvrzení aktuálního výkonu.
- 2) Pro nastavení výkonu mikrovln (od 100 W do 900 W) stlačte tlačítko <>, poté ⊕ anebo ⊖ pro nastavení výkonu.
- 3) Pro nastavení času vaření stlačte tlačítko ⌚, poté nastavte čas tlačítky ⊕ anebo ⊖..

Maximální čas vaření závisí od nastaveného výkonu. Jestliže je výkon nastavený na 900 W, maximální čas činí 30 minut, a v případě jiného výkonu je 90 minut.















- 4) Pro uvedení do provozu vaření stlačte tlačítko Ⓛ.

Tabulka mikrovlnného výkonu:







Výkon mikrovln	100%	80%	50%	30%	10%
Displej	900W	700W	450W	300W	100W

V níže uvedené tabulce je představený výkon na výběr a jaké potraviny je možné připravit na té úrovni výkonu.







Výkon	Pokrm
900 W	- Vaření vody, předeřívání - Vaření kuřete, ryby, zeleniny
700 W	- Předeřívání - Vaření hub, koryšů - Vaření pokrmů obsahujících vejce a sýr
450 W	- Vaření rýže, polévky
300 W	- Rozmrazování - Tavení čokolády a másla
100 W	- Rozmrazování jemných/citlivých pokrmů - Rozmrazování potravin s nepravidelnými tvary - Změkčování zmrzliny - Kynutí těsta

Funkce		Pracovní režim	
	Mikrovlny		Mikrovlny Mikrovlny Funkce mikrovln do vaření a předehřívání zeleniny, brambor, rýže, ryb a masa.
	Předehřívání		Vynucený oběh vzduchu Náfuk horkého vzduchu Horkým vzduchem je možné připravovat pokrmy stejným způsobem jako v konvenční troubě. Funkce mikrovln není uváděna do provozu. Doporučuje se vstupní zahřátí mikrovlnné trouby před vložením pokrmů do mikrovlnné trouby.
			Gril s ventilátorem Gril s ventilátorem Funkce slouží k rovnoměrnému pečení pokrmů a současnému připečení kůžičky pokrmů.
			Dolní ohříváč s vynuceným ohřevem vzduchu Dolní ohříváč + vynucený oběh vzduchu je vhodný k takovým pokrmům, jak pečení pizzy, pečení vlhkého těsta, pečiva s ovocnou náplní, piškotu
			Gril Gril Gril je zvláště vhodný k přípravě tenkých kousků masa a ryb.
	Funkce kombi		Vynucený oběh vzduchu Mikrovlny + horký vzduch Slouží k rychlému pečení pokrmů.
			Gril s ventilátorem Mikrovlny + gril s ventilátorem jsou vhodné k přípravě malých kousků masa, ryb anebo zeleniny, spolu s rovnoměrným připečením kůžičky pokrmů.
			Dolní ohříváč s vynuceným ohřevem vzduchu Mikrovlny + dolní ohříváč + vynucený oběh vzduchu jsou vhodné pro pokrmy, které vyžadují rychlé vaření a značné zahřátí pokrmů
			Gril Mikrovlny + gril Funkce slouží k rychlému vaření pokrmů a současnému připečení kůžičky pokrmů (rovněž zapékaných pokrmů). Současně působí mikrovlny a gril. Mikrovlny pokrmy vaří, a gril je připeká.
	Automatické programy	P01 - P13	Automatické programy vaření (13 hotových programů), je možné využívat k přípravě mnoha druhů masa. Vyberte druh pokrmů a jejich hmotnost.
		d01 - d03	Rozmrazování dle hmotnosti (3 hotové programy). Uvedte hmotnosti pokrmu k rozmrazení







Vaření s použitím funkce gril

- 1) Stlačte , pro aktivování funkce přehřevu, se na displeji rozsvítí symbol .
- 2) Stlačte , ⊕ anebo ⊖ pro vybrání režimu grilu. Implicitní výkon grilu je nastavený na úroveň 3. Po výběru režimu grilu, se na displeji ukáže symbol .
- 3) Stlačte  pro nastavení příslušného výkonu grilu.
- 4) Stlačte ⊕ anebo ⊖ pro nastavení příslušného výkonu grilu v rozmezí 1-3.
- 5) Stlačte  pro nastavení příslušného času práce. implicitní čas je 10 minut. Stlačte ⊕ anebo ⊖ pro vybrání příslušného času z rozmezí 10 min. – 90 min.
- 6) Stlačte  pro uvedení do provozu proces vaření.







Vaření s použitím funkce vynuceného oběhu vzduchu

- 1) Stlačte , pro aktivování funkce vynuceného oběhu vzduchu, na displeji se rozsvítí symbol .
- 2) Stlačte , ⊕ anebo ⊖ pro vybrání režimu vynuceného oběhu vzduchu. Implicitní teplota je 180°C. Po výběru režimu vynuceného oběhu vzduchu, se na displeji ukáže symbol .
- 3) Stlačte  pro nastavení příslušné teploty.
- 4) Stlačte ⊕ anebo ⊖ pro nastavení příslušné teploty z rozmezí 50°C do 230°C.
- 5) Stlačte  pro nastavení příslušného času práce. implicitní čas je 10 minut. Stlačte ⊕ anebo ⊖ pro vybrání příslušného času z rozmezí 10 min. – 5 h.
- 6) Stlačte  pro uvedení do provozu proces vaření.





Vaření s použitím funkce grilu s ventilátorem

- 1) Stlačte , pro aktivování funkce přehřevu, se na displeji rozsvítí symbol .
- 2) Stlačte , ⊕ anebo ⊖ pro vybrání režimu grilu s ventilátorem. Implicitní teplota je 180°C. Po výběru režimu grilu s ventilátorem, se na displeji ukáže symbol .
- 3) Stlačte  pro nastavení příslušné teploty.
- 4) Stlačte ⊕ anebo ⊖ pro nastavení příslušné teploty z rozmezí 100°C do 230°C.
- 5) Stlačte  pro nastavení příslušného času práce. implicitní čas je 10 minut. Stlačte ⊕ anebo ⊖ pro vybrání příslušného času z rozmezí 10 min. – 5 h.
- 6) Stlačte  pro uvedení do provozu proces vaření.





Vaření s použitím funkce dolního ohřivače s vynuceným ohřevem vzduchu

- 1) Stlačte , pro aktivování funkce přehřevu, se na displeji rozsvítí symbol .
- 2) Stlačte , ⊕ anebo ⊖ pro vybrání režimu dolního ohřivače s vynuceným ohřevem vzduchu. Implicitní teplota je 180°C. Po výběru režimu dolního ohřivače s vynuceným ohřevem vzduchu, se na displeji ukáže symbol .
- 3) Stlačte  pro nastavení příslušné teploty.
- 4) Stlačte ⊕ anebo ⊖ pro nastavení příslušné teploty z rozmezí 100°C do 230°C.
- 5) Stlačte  pro nastavení příslušného času práce. implicitní čas je 10 minut. Stlačte ⊕ anebo ⊖ pro vybrání příslušného času z rozmezí 10 min. – 5 h.
- 6) Stlačte  pro uvedení do provozu proces vaření.





Vaření s použitím funkce kombi (mikrovlny + gril)

- 1) Stlačte , pro aktivování funkce kombi (mikrovlny + gril), na displeji se rozsvítí symboly  a .
- 2) Stlačte , \oplus anebo \ominus pro vybrání režimu funkce kombi (mikrovlny + gril). Implicitní výkon grilu je nastavený na úroveň 3. Po výběru režimu grilu, se na displeji ukáže symbol .
- 3) Stlačte $\langle \rangle$ pro nastavení příslušného výkonu grilu.
- 4) Stlačte \oplus anebo \ominus pro nastavení příslušného výkonu grilu v rozmezí 1-3.
- 5) Pro nastavení výkonu mikrovln (od 100 W do 700W) stlačte tlačítko $\langle \rangle$, poté \oplus anebo \ominus pro nastavení výkonu. Implicitní hodnota výkonu to 300 W.
- 6) Stlačte \odot pro nastavení příslušného času práce. implicitní čas je 10 minut. Stlačte \oplus anebo \ominus pro vybrání příslušného času z rozmezí 10 min. – 90 min.
- 7) Stlačte \odot pro uvedení do provozu proces vaření.

















Vaření s použitím funkce kombi (mikrovlny + vynucený oběh vzduchu)

- 1) Stlačte , pro aktivování funkce kombi (mikrovlny + vynucený oběh vzduchu), na displeji se rozsvítí symboly  a .
- 2) Stlačte , \oplus anebo \ominus pro vybrání režimu funkce kombi (mikrovlny + vynucený oběh vzduchu). Implicitní výkon grilu je nastavený na úroveň 3. Po výběru režimu grilu, se na displeji ukáže symbol .
- 3) Pro nastavení teploty (z rozmezí 50°C - 230°C) stlačte tlačítko $\langle \rangle$, poté \oplus anebo \ominus pro nastavení příslušné úrovně teploty.
- 4) Pro nastavení výkonu mikrovln (od 100 W do 700W) stlačte tlačítko $\langle \rangle$, poté \oplus anebo \ominus pro nastavení výkonu. Implicitní hodnota výkonu to 300 W.
- 5) Stlačte \odot pro nastavení příslušného času práce. implicitní čas je 10 minut. Stlačte \oplus anebo \ominus pro vybrání příslušného času z rozmezí 10 min. – 90 min.
- 6) Stlačte \odot pro uvedení do provozu proces vaření.







Vaření s použitím funkce kombi (mikrovlny + gril s ventilátorem)

- 1) Stlačte , pro aktivování funkce předhřevu, na displeji se rozsvítí, symboly  a .
- 2) Stlačte , \oplus anebo \ominus pro vybrání režimu grilu s ventilátorem. Implicitní teplota je 180°C. Po výběru režimu grilu s ventilátorem, se na displeji ukáže symbol .
- 3) Stlačte $\langle \rangle$ pro nastavení příslušné teploty.
- 4) Stlačte \oplus anebo \ominus pro nastavení příslušné teploty z rozmezí 100°C do 230°C.
- 5) Pro nastavení výkonu mikrovln (od 100 W do 700W) stlačte tlačítko $\langle \rangle$, poté \oplus anebo \ominus pro nastavení výkonu. Implicitní hodnota výkonu to 300 W.
- 6) Stlačte \odot pro nastavení příslušného času práce. implicitní čas je 10 minut. Stlačte \oplus anebo \ominus pro vybrání příslušného času z rozmezí 10 min. – 90 min.
- 7) Stlačte \odot pro uvedení do provozu proces vaření.







Vaření s použitím funkce kombi (mikrovlny + dolní ohříváč + vynucený oběh vzduchu)

- 1) Stlačte , pro aktivování funkce kombi (mikrovlny + dolní ohříváč + vynucený oběh vzduchu), na displeji se rozsvítí symboly  a .
- 2) Stlačte ,  anebo  pro vybrání režimu kombi (mikrovlny + dolní ohříváč + vynucený oběh vzduchu). Implicitní teplota je 180°C. Po výběru režimu termooběhu, se na displeji ukáže symbol .
- 3) Pro nastavení teploty (z rozmezí 100°C - 230°C) stlačte tlačítko , poté  anebo  pro nastavení příslušné úrovně teploty.
- 4) Pro nastavení výkonu mikrovln (od 100 W do 700W) stlačte tlačítko , poté  anebo  pro nastavení výkonu. Implicitní hodnota výkonu to 300 W.
- 5) Stlačte  pro nastavení příslušného času práce. implicitní čas je 10 minut. Stlačte  anebo  pro vybrání příslušného času z rozmezí 10 min. – 90 min.
- 6) Stlačte  pro uvedení do provozu proces vaření.

Rozmrazování podle hmotnosti









- 1) Stlačte , pro aktivování funkce rozmrazování dle hmotnosti.
- 2) Stlačte  anebo  pro vybrání režimu D01 anebo D02.
- 3) Stlačte .
- 4) Stlačte  anebo  pro vybrání hmotnosti pokrmu 200 g – 1000 g (D01) anebo 100 g – 500 g (D02).
- 5) Stlačte  pro uvedení do provozu proces rozmrazování.

Rozmrazování podle času

- 1) Stlačte , pro aktivování funkce rozmrazování dle času.
- 2) Stlačte  anebo  pro vybrání režimu D03.
- 3) Stlačte .
- 4) Stlačte  anebo  pro vybrání času rozmrazování (maximální čas je 90 min.)
- 5) Stlačte  pro uvedení do provozu proces rozmrazování.

Vaření s použitím hotových programů

Spotřebič je vybavený 13 hotovými programy. Po výběru příslušného programu, je pouze nutné ukázat hmotnosti pokrmu. Výkon, a teplota je nastavená automaticky.

- 1) Stlačte  pro aktivování funkce auto.
- 2) Stlačte ,  anebo  pro vybrání příslušného hotového programu z rozmezí P01-P13.
- 3) Stlačte .
- 4) Stlačte  anebo  pro vybrání hmotnosti pokrmu [g]
- 5) Stlačte  pro uvedení do provozu proces vaření.

Tabulka hotových programů:



Program	Kategorie	Pokrm
P01**	Zelenina	Čerstvá zelenina
P02**	Předkrmy	Brambory - oškrabané/uvařené
P03*	Předkrmy	Brambory - pečené Po zvukovém signálu pokrm otočte. Následující etapa kombinovaného vaření se začíná automaticky.
P04	Drůbež / ryby	Porce kuřete / porce ryby Po zvukovém signálu pokrm otočte. Následující etapa kombinovaného vaření se začíná automaticky.
P05*	Pečení pečiva	Těsto
P06*	Pečení pečiva	Jablkový závin
P07*	Pečení pečiva	Quiche
P08**	Přehřívání	Nápoj/polévka
P09**	Přehřívání	Pokrm na talíři
P10**	Přehřívání	Omáčka/guláš/pokrm
P11*	Mrazené potraviny	Mrazená pizza
P12*	Mrazené potraviny	Mrazené hranolky
P13*	Mrazené potraviny	Mrazené lasagne

- Programy označené symbolem * mají etapu předehřátí. V průběhu předehřívání, se zastavuje čas vaření a ukazuje se symbol předehřívání. Po předehřátí se rozléhá alarm a symbol předehřívání bliká.
- Programy označené symbolem ** využívají pouze funkce mikrovln.

Funkce přehřívání



Funkce přehřívání je možné uvést do provozu po výběru funkce: vynuceného oběhu vzduchu, termooběhu, kombi (mikrovlny + vynucený oběh vzduchu), kombi (mikrovlny + termooběh).



1) Stlačte , na displeji se ukáže symbol .

2) Pro uvedení do provozu přehřívání stlačte tlačítko . Po dosažení odpovídající teploty, se rozléhá trojnásobný zvukový signál "biip". Je možné přerušit přehřívání otevřením dvířek anebo stlačením tlačítka .

Pozor: Funkce přehřívání funguje pouze po dřívějším výběru výše uvedených režimů. V průběhu přehřívání, je funkce mikrovln vypnutá.

Rodičovská blokáda

Zapínání pojistky spuštění: V režimu připravenosti stlačte a přidržte  3 sekundy - spotřebič emituje dlouhý zvukový signál, co signalizuje zapnutí blokády uvedení do provozu a rozsvítí se symbol  z displeje.

Odblokování: Když je aktivní blokáda uvedení do provozu stlačte a přidržte  3 sekundy - spotřebič emituje dlouhý zvukový signál, co signalizuje vypnutí blokády uvedení do provozu a zmizí symbol  z displeje.

ODSTRAŇOVÁNÍ PORUCH

CZ

Mikrovlnná trouba ruší televizní obraz	Pokud mikrovlnná trouba pracuje, může být rádiový a televizní odběr rušený. Je to podobné jak v případě drobnějších elektrických spotřebičů, jakými jsou mixer, vysavač a elektrický ventilátor. Je to normální jev.
Mikrovlnka slabě svítí	Při vaření s nízkým výkonem mikrovln světlo mikrovlnky může slábnout. Je to normální.
Pára se shromažďuje na dvířkách, horký vzduch uniká odvětrávači	V průběhu vaření pokrmu může unikat pára. Její větší část uniká odvětrávači. Ale její určitá část se může shromažďovat na chladném místě, jakým jsou dvířka mikrovlnky. Je to normální.

Porucha	Možná příčina	Odstraňování
Mikrovlnku není možné uvést do provozu.	Připojovací kabel není správně připojený do zásuvky	Vytáhněte zástrčku a vložte ji zpět po 10 sekundách.
	Přepálená pojistka, anebo účinnokoval bezpečnostní vypínač.	Vyměňte pojistku anebo zapněte vypínač (oprava pouze servisem Amica)
	Problém se zásuvkou	Zkontrolujte zásuvku pomocí jiných elektrických spotřebičů.
Mikrovlnka nehřeje.	Dvířka nejsou správně uzavřené.	Uzavřete dobře dvířka.
Skleněný otáčecí stolík je hlučný v průběhu práce mikrovlnné trouby	znečistěná souprava otáčecího kroužku a dna mikrovlnky.	Viz "Konzervace mikrovlnné trouby"

ČIŠTĚNÍ

Před čištěním se ujistěte, že mikrovlnka je odpojená od napájecího zdroje

a) Po použití vyčistěte vnitřek mikrovlnky vlhkým hadříkem.

b) Vyčistěte příslušenství obvyklým způsobem v mýdlové vodě.

c) Pokud je špinavý rám dvířek, těsnění a sousední elementy, čistěte je mokrým hadříkem. V průběhu čištění povrchu dvířka i mikrovlnky používejte pouze jemná, nebrusná mydla anebo detergenty, nanášené houbičkou anebo měkkou utěrkou.

V průběhu čištění skleněných dvířek, nepoužívejte žádných ostrých brusných přípravků anebo ostrých kovových žinek, protože to může způsobit porýsování povrchu a poškození skla.

Pro očištění vnitřní komory je potřebné: umístit půl citronu v misce, přidat 300 ml vody a zapnout mikrovlnku na 100% výkonu po dobu 10 minut.

Pro čištění odpojte mikrovlnku od proudu a přetřete vnitřek měkkým suchým hadříkem.

Záruka

Poskytování záruky v souladu se záručním listem.

Výrobce neodpovídá za jakékoliv škody způsobené nesprávným zacházením s výrobkem.

Maximální doba nastavení doby činí 35 minut.

Výrobce tímto prohlašuje, že tento výrobek splňuje základní požadavky níže uvedených evropských směrnic:

- směrnice nízkého napětí **2006/95/ES**,
- směrnice elektromagnetické kompatibility **2004/108/ES**,
- *směrnice eko projektování* **2009/125/ES**

a proto byl tento výrobek označený **CE** jak rovněž mu bylo vystaveno prohlášení o shodě, zpřístupňované kontrolním tržním orgánům.

Tabulky a rady – pečení/horký vzduch

Typ	Zásobník	Úroveň	Teplota	Čas (min.)
Ořechový zákusek	Dortová forma	Otočný talíř	170/180	30/35
Ovocná tarta	Dortová forma Ø 28 cm	Otáčecí talíř, malá kulatá mřížka	150/160	35/45
Bábovka	Dortová forma	Otočný talíř	170/190	30/45
Kulaté pečivo např. pizza s brambory	Skleněná forma	Otáčecí talíř, malá kulatá mřížka	160/180	50/70
Piškot	Dortová forma Ø 26 cm	Otáčecí talíř, malá kulatá mřížka	160/170	40/45
Roláda s rosolem	Skleněná forma	1	110	35/45
Višňová bublanina	Skleněná forma	1	170/180	35/45

Rady týkající se nádob na pečení

Nejčastěji používaným druhem nádoby na pečení jsou černé kovové formy. Jestliže ale chcete použít mikrovlnku do pečení, používejte skleněné, keramické anebo plastické nádoby na pečení. Musí být odolné vůči teplotám do 250°C. Jestliže používáte právě takové nádoby, pečivo se nemusí upéci příliš do zlatova.

Rady týkající se pečení pečiva

Různá množství a druhy pečiva vyžadují různé teploty a časy pečení. Nejdříve zkuste nižší nastavení a poté, dle potřeby použijte vyšší teploty. Nižší teplota zajistí rovnoměrné pečení. Vždy umísťujte formu uprostřed otáčecího talíře.

Návrhy týkající se pečení.

Jak zkontrolujete, zda je pečivo upečené.

Vložte párátko do nejvyšší části pečiva 10 minut před koncem času pečení. Jestliže se těsto nepřilepuje do párátko, znamená to, že je upečené.

Jestliže je pečivo velmi tmavé:

Příště zvolte nižší teplotu a ponechte pečivo déle.

Když je pečivo příliš suché

Udělejte několik malých otvorů v pečivu s použitím párátko po zakončení pečení. Poté posypte pečivo ovocem anebo polijte alkoholickým nápojem. Příště zvyšte teplotu o 10° a zkratíte čas pečení.

Pokud pečivo po převrácení nevychází z formy

Ponechte pečivo 5 až 10 minut po pečení v klidu, potom by mělo vyjít z formy snadněji. Jestliže ale stále nevychází, přesuňte nůž břehem formy. Příště natřete formu větším množstvím tuku.

Porady týkající se úspory energie

Když pečete více než jedno pečivo, doporučuje se jejich pečení jedno po druhém, když je mikrovlnka ještě stále horká. To umožní redukci času pečení pro druhé a další pečení.

Doporučuje se používání tmavých žáruvzdorných nádob – pomalovaných anebo lakovaných černě – protože tehdy formy lépe absorbují teplo.

Pokud používáme delší dobu pečení, můžeme mikrovlnku vypnout na 10 minut před koncem času a využít zbývajících tepla až do ukončení pečení.

Jakého druhu žáruvzdorných nádob je vhodné používat?

Funkce mikrovln

Při funkci mikrovln si pamatujte, že mikrovlny jsou odráženy kovovými povrchy. Sklo,

porcelán, hlína, plastik a papír propouštějí mikrovlny.

Z tohoto důvodu, kovové hrnky, nádoby anebo zásobníky s kovovými částmi anebo dekoracemi nemohou být používány v mikrovlnných kuchyňkách. Skleněné a hliněné nádoby s kovovými dekoracemi anebo obsahem (např. olovené sklo) nemohou být používány v mikrovlnných kuchyňkách.

Ideálním materiálem pro užívání je sklo, porcelán, hlína anebo žáruvzdorný plastik. Tenké a jemné sklo anebo porcelán musí být používány po krátkou dobu. (např. ohřev).

Horké jídlo odevzdává teplo zásobníkům, které mohou být velmi horké. Také proto musíte být opatrní a používat kuchyňské rukavice!

Jak testovat žáruvzdorné nádoby, které plánujeme použít

Vložte nádobu, kterou chcete použít na 20 minut, při maximálním mikrovlnném výkonu. Po tomto čase, jestliže je chladné anebo lehce zahřáté, je vhodné k použití. Ale jestliže se zahřívá anebo způsobují zkratky, znamená to, že nejsou vhodné do mikrovlnných kuchyňek.

Funkce Grilu a horkého vzduchu

V případě funkce gril, žáruvzdorné nádoby musí být odolné vůči teplotě nejméně 300 °C.

Plastikové nádoby nejsou vhodné k použití ve spojení s funkcí gril.

Mikrovlny + funkce grilu

V případě funkce mikrovlny + gril, používané nádoby musí být vhodné k použití v obou funkcích – mikrovln i grilu.

Hliníkové nádoby a folie

Předběžná příprava potravin v hliníkových zásobnících anebo hliníkové folie může být vložena do mikrovlnné trouby pouze tehdy, kdy jsou dodržovány níže uvedené zásady:

- Pamatujte o pokynech výrobců zapsaných na každém obalu.
- Hliníkové zásobníky nemohou být vyšší než 3 cm anebo se dotýkat stěn mikrovlnné trouby (minimální odstup je 3 cm). Každý hliníkový uzávěr musí být odstraněn.
- Vložte hliníkový zásobník přímo na otáčecím talíři. Jestliže používáte železný stojan, umístěte zásobník na porcelánovém talíři. Nikdy zásobník neumísťujte přímo na železném stojanu!
- Čas vaření je delší, protože mikrovlny přecházejí potravinou výlučně shora. Jestliže máte jakékoliv pochybnosti, používejte nádoby určené k používání v mikrovlnných kuchyňkách.
- Hliníková folie může být používána k odrážení do odrážení mikrovln v průběhu procesu rozmrazování. Choulostivé potraviny, např. drůbež, mleté maso, mohou být chráněné před přílišným zahřáním přikrytím jednotlivých hran.
- Důležité: hliníková folie se nemůže stýkat se stěnami mikrovlnné trouby, protože to může způsobit zkrat.

Pokličky

Doporučujeme používání skleněných anebo plastických pokliček anebo folií když:

1. To může předejít nadměrnému vytváření páry (hlavně v průběhu velmi dlouhých časů vaření);
2. Časy vaření jsou kratší;
3. Potraviny nevysychají;
4. Aroma je zachované.

Poklička musí mít otvory, aby nevznikal tlak. Plastikové sáčky rovněž musí být otevřené. Láhve pro nemluvnata anebo s kelímky s jídlem, jak rovněž podobné zásobníky mohou být ohřívány bez pokliček/zátek, v jiném případě mohou explodovat.

MONTÁŽ SPOTŘEBIČE V NÁBYTKOVÉ VESTAVBĚ

CZ

- 1) Spotřebič je určený výlučně k domácímu používání.
- 2) Tato mikrovlnka je určena výlučně do vstavení do nábytkové zástavby. Není určena k práci jako spotřebič volně stojící na stolní desce nebo k používání uvnitř skříňky.
- 3) Nábytková vestavba nemůže mít zadní stěnu. V zadní části spotřebiče se musí nacházet otevřený kanál pro průtok vzduchu
- 4) zadní hrana podstavce / montážní police musí být zamontovaná nejméně 100 mm od stěny místnosti, (za spotřebičem se musí nacházet mezera)
- 5) Montážní skříň musí mít ventilační otvor vpředu o povrchu min 250 cm².

Poznámky:

- Ventilační otvory a průtokový kanál vzduchu nemohou být zakryté.
- Správná práce spotřebiče bude zaručena, pokud bude správně namontovaná do vestavby.
- Nábytková vestavba musí být provedena z materiálů odolných vůči zvýšeným teplotám (do 90°C).
- Spotřebič je vybavený zástrčkou a může být připojený pouze do správně instalované zásuvky s uzemněním, přičemž zástrčka musí být snadno dostupná po správné instalaci spotřebiče.
- Síťové napětí musí být v souladu s napětím uvedeným na firemním štítku.
- Není možné používat adaptéry, rozdvojky nebo prodlužovací kabely. Přetížení může způsobit požár.

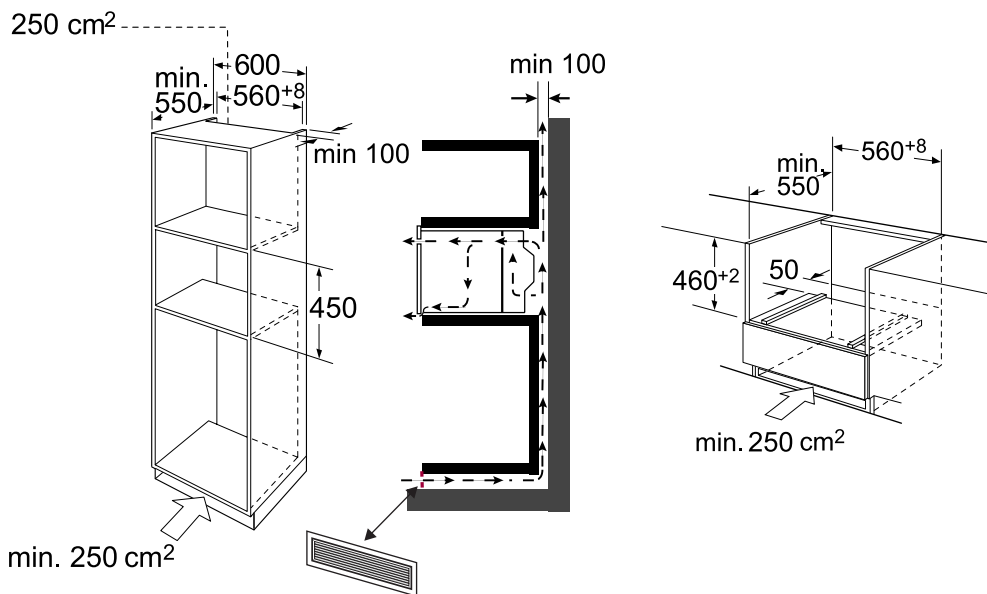

MONTÁŽ SPOTŘEBIČE V NÁBYTKOVÉ VESTAVBĚ

Opatrně umístěte spotřebič ve výklenku a přesvědčte se, že se nachází uprostřed mezi bočními stěnami nábytku.

Otevřete dvířka spotřebiče a připevněte ho vruty dodanými spolu s výrobkem.

Dejte pozor, aby napájecí vodič nebyl přitlačený prvky vestavby

CZ

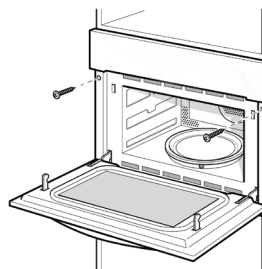
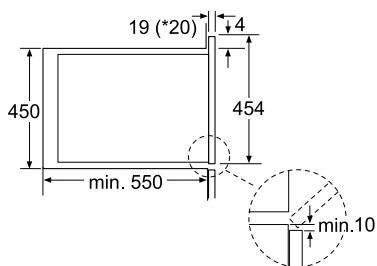
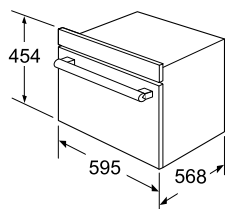



Amica Wronki S.A.
ul. Mickiewicza 52
64-510 Wronki
tel. 67 25 46 100
fax 67 25 40 320
www.amica.com.pl