

PŘÍRUČKA PRO KAŽDODENNÍ POUŽITÍ



DĚKUJEME VÁM, ŽE JSTE SI ZAKOUPILI VÝROBEK WHIRLPOOL

Abychom vám mohli poskytnout komplexnější služby a podporu, zaregistrujte prosím svůj spotřebič na adrese www.whirlpool.eu/register.



Návod k použití a údržbě a bezpečnostní pokyny si můžete stáhnout na našich webových stránkách docs.whirlpool.eu, přičemž se řiďte i pokyny uvedenými na zadní straně této příručky.



Před použitím přístroje si pečlivě přečtěte příručku Bezpečnost a ochrana zdraví.

POPIS PRODUKTU

PŘÍSTROJ

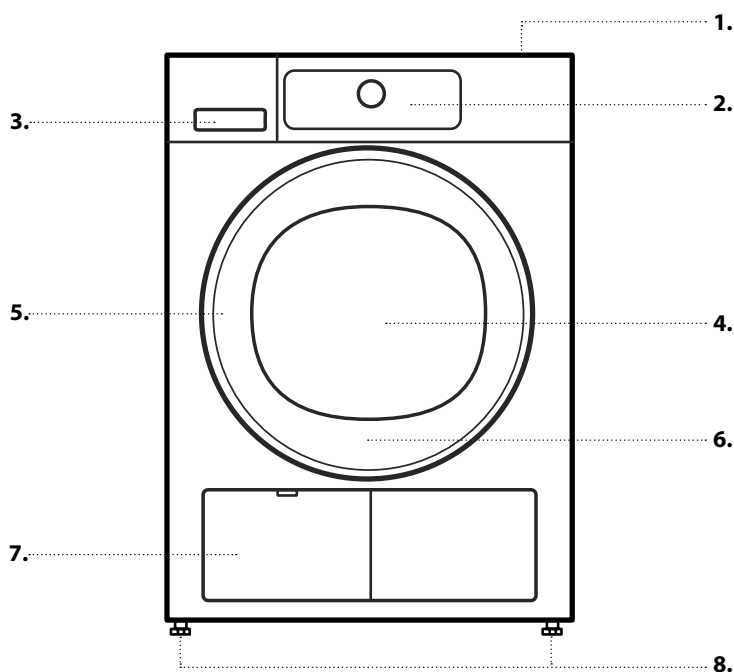

1. Horní plocha
2. Ovládací panel
3. Zásobník na vodu
4. Dvířka
5. Držadlo dvířek
6. Dveřní filtr (za dveřmi)
7. Spodní filtr (za dvířky)
8. Seřiditelné nožičky (4)

OVLÁDACÍ PANEL

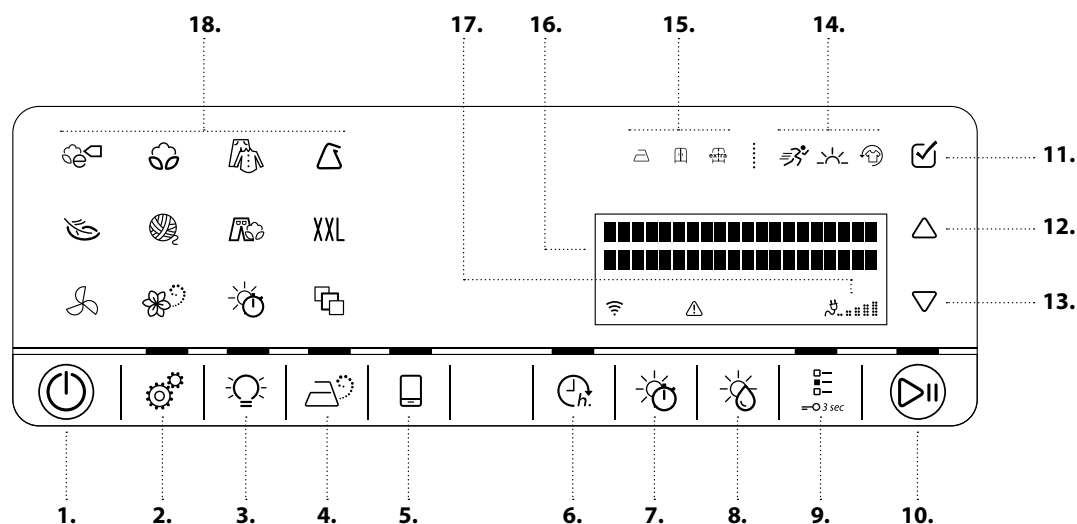

1. Tlačítko vypnutí/zapnutí (při dlouhém stisku reset)
2. Tlačítko Nastavení
3. Kontrolka bubnu
4. Pára
5. Tlačítko dálkového ovládání
6. Konec za
7. ČAS SUŠENÍ
8. Úroveň
9. Tlačítko možnosti (při dlouhém stisku Zámek tlačítek)
10. Tlačítko Spustit/Pozastavit
11. K potvrzení volby stisknete tlačítko „OK“
12. Tlačítko NAHORU
13. Tlačítko DOLŮ
14. Ukazatele možností
15. Ukazatele úrovně vysušení
16. Displej
17. Eco monitor
18. Programová oblast

FUNKCE 6th SENSE LIVE

Vyhledejte podrobné informace o používání funkce v aplikaci „6th Sense Live“ nebo v Návodu k použití a údržbě.

Díky funkci 6th Sense Live můžete spotřebič připojit k internetu. Díky příslušné aplikaci ve vašem chytrém telefonu / tabletu můžete:

- sledovat stav spotřebiče
- získávat informace o stavu programu
- nastavit a spustit program
- změnit, upravit nebo resetovat běžící program
- mít přístup k dalším obsahům

Technické požadavky:

- Bezdrátový router 2,4 GHz WiFi b/g/n připojený k internetu. Dbejte na to, aby byl spotřebič instalován na místě, které je dobře pokryto bezdrátovou sítí (dobrá síla signálu).

- Pro uživatele systému Android: chytrý telefon se systémem Android 4.3 (nebo vyšším) s rozlišením displeje 1 280 x 720 (nebo vyšším).
- Pro uživatele systému iOS: chytrý telefon nebo tablet se systémem iOS 8 (nebo vyšším).

Pro použití funkce 6th Sense Live:

- Stáhněte si aplikaci ze stránek App Store a nainstalujte ji do svého chytrého telefonu / tabletu. Aplikace obsahuje podmínky použití (právní podmínky), které musíte potvrdit, abyste mohli funkci 6th Sense Live používat.
- Zaregistrujte sušičku pomocí aplikace a připojte ji ke své domácí bezdrátové síti.

PRVNÍ POUŽITÍ

PŘED POUŽITÍM SUŠIČKY

ZKONTROLUJTE ODPADNÍ HADICI A NÁDRŽ NA VODU

Zkontrolujte, zda je nádrž na vodu správně zasunuta.

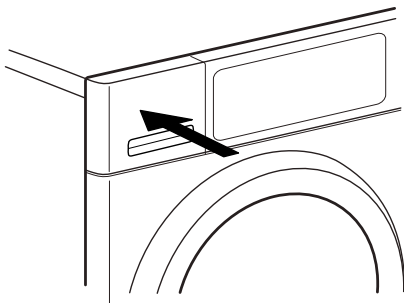

Ujistěte se, že je odpadní hadice na zadní straně sušičky správně upevněna, a to buď k nádrži na vodu, nebo ke kanalizačnímu systému (viz Průvodce instalací).

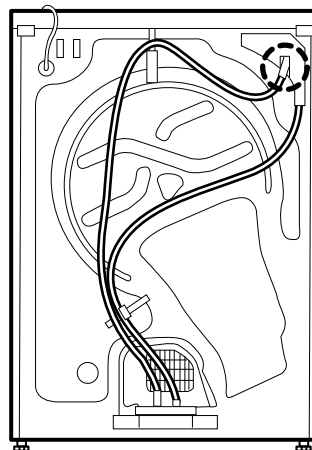

Při prvním zapnutí sušičky obdržíte tyto pokyny:

- Nastavte požadovaný program
- Upravte hodnotu pro místní vodivost vody
- Nastavte sušičku na převzetí či nepřevzetí nastavení posledního použitého programu při zapnutí.

Viz část RADY A TIPY a MOŽNOSTI, FUNKCE A UKAZATELE / Nastavení.

BĚŽNÉ POUŽÍVÁNÍ

Podrobnosti o funkcích naleznete v průvodci Použití a údržba. Informace o tom, jak získat průvodce Použití a údržba, naleznete na poslední straně

⚠ POZOR

Zkontrolujte, zda v prádle nejsou žádné zapalovače či zápalky.

Zkontrolujte, zda není prádlo nasáklé hořlavými kapalinami.

1. VLOŽTE PRÁDLO

- Prádlo připravte podle pokynů v části „RADY A TIPY“.
- Přesvědčte se, že kapsy jsou prázdné.
- Otevřete dvířka a vložte prádlo. Dodržujte maximální plnění uvedené v TABULCE PROGRAMŮ.

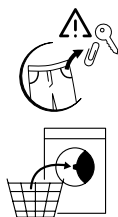

2. ZAVŘETE DVÍŘKA

- Ujistěte se, že mezi sklem ve dvířkách a dveřním filtrem neuvízlo žádné prádlo.
- Zavřete dvířka tak, abyste slyšeli zaskočení západky.



3. ZAPNĚTE SUŠIČKU

- Stiskněte tlačítko *Zapnout/Vypnout*. Na ovládacím panelu se zobrazí animace a zazní zvuk. Pak je sušička připravena k provozu.



4. NASTAVTE POŽADOVANÝ PROGRAM

• Zvolte program:

Stiskněte symbol programu na ovládacím panelu. Název programu, výchozí stupeň sušení a výchozí délka trvání programu se zobrazí na displeji.

• V případě potřeby změňte úroveň sušení

Úroveň sušení zvolte stiskem příslušného tlačítka:

 sušení k žehlení

 sušení k uložení

 extra sušení



Rozsvítí se symbol programu na ovládacím panelu.

• V případě potřeby vyberte možnosti

Stiskněte tlačítko možnosti; na displeji se zobrazí seznam dostupných možností. V seznamu se můžete pohybovat pomocí tlačítek NAHORU a DOLŮ. Vybranou možnost potvrdíte stisknutím tlačítka OK; na displeji se u názvu možnosti zobrazí symbol odškrtnutí a rozsvítí se symbol možnosti.



Některé možnosti/funkce lze vybrat přímo stisknutím tlačítka:

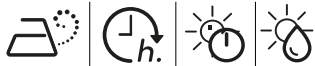

Není-li k programu k dispozici volitelná možnost, po stisknutí tlačítka krátce zabliká a znovu se vypne. Zároveň zazní zvukový signál.

Více informací získáte v části MOŽNOSTI, FUNKCE A UKAZATELE.

• Pokud byl nastaven program „Čas sušení“ nebo „Provzdušnění“:

- Chcete-li upravit čas sušení nebo provzdušňování, - stiskněte tlačítko Čas sušení
 - nastavte požadovaný čas sušení nebo provzdušňování opakovaným stisknutím tlačítka čas sušení, nebo případně stisknutím tlačítek NAHORU či DOLŮ.
- Potvrdte nastavený čas stisknutím tlačítka OK.



5. SPUSŤTE PROGRAM

- Stiskněte a přidržte tlačítko Start/Pauza, dokud nezačne světlo v tlačítku svítit. Po krátké fázi detekce náplně začne proces sušení.
- Na displeji pak bude zobrazena zbývající doba trvání programu a jeho aktuální fáze.
- Dobu trvání lze v průběhu programu přepočítat a přizpůsobit. V těchto fázích se na displeji zobrazuje fáze detekce a na ovládacím panelu se zobrazí animace.



6. ZMĚNA NASTAVENÍ BĚŽÍCÍHO PROGRAMU (V PŘÍPADĚ POTŘEBY)

I po spuštění programu lze měnit některá nastavení: Přizpůsobení doby sušení (pouze je-li vybrán program čas sušení nebo provzdušňování).

Přizpůsobení nebo zrušení parametru „Konec za“, je-li zvoleno a spuštěno odložení startu.

Přidání či zrušení některé možnosti za předpokladu, že to příslušný program ještě umožňuje.

- Stiskněte příslušné tlačítko. Zvolené nastavení po několika sekundách bliká.
- Dokud bliká, lze nastavení změnit stisknutím tlačítka nahoru a dolů. Pokud hodnota nebo nastavení přestane blikat, stiskněte tlačítko znovu.
- Pro potvrzení změny stiskněte tlačítko OK. Pokud úpravu nepotvrdíte, dojde k jejímu automatickému potvrzení – upravené nastavení přestane po chvíli blikat.

Program bude automaticky pokračovat.

Chcete-li změnit nastavení běžícího programu nebo zahájit odložený start, můžete rovněž:

- Stisknout tlačítko Start/Pauza, čímž běžící program pozastavíte
- změnit nastavení
- Opětovným stisknutím tlačítka Start/Pauza pokračovat v programu.

7. RESET BĚŽÍCÍHO PROGRAMU (V PŘÍPADĚ POTŘEBY)

- Stiskněte a podržte tlačítko Zapnuto/Vypnuto, dokud se na displeji nezobrazí, že je program zrušen.
- Okamžitě otevřete dvířka a vyjměte prádlo, aby se v něm případně nahromaděné teplo mohlo rozptýlit.



8. PO SKONČENÍ PROGRAMU VYPNĚTE SUŠIČKU

- Displej ukazuje, že cyklus skončil. Stisknutím tlačítka Zapnuto/Vypnuto sušičku vypnete. Otevřete dvířka a vyjměte prádlo.
- Přibližně po čtvrt hodině od skončení programu se sušička automaticky zcela vypne, čímž šetří energii.
- Nevypne-li se sušička přímo po skončení programu, prádlo se v sušičce ještě asi 10 minut otáčí, aby se nezmačkalo. Na displeji pak bude zobrazena zbývající doba trvání programu a jeho aktuální fáze ochrany proti zmačkání. Tuto fázi lze buďto ukončit přepnutím sušičky výše popsaným způsobem, nebo otevřením dveří sušičky.



9. VYPŘÁZDNĚTE ZÁSObNÍK VODY / VYČISTĚTE DVEŘNÍ FILTR / VYČISTĚTE SPODNÍ FILTR

- Viz část ÚDRŽBA A ČIŠTĚNÍ.

TABULKA PROGRAMŮ

Program	Pokyny k praní	Max. náplň (kg)	Přímo volitelné			Volitelné prostřednictvím tlačítek možnosti			
			Úroveň sušení	Pára	Čas sušení	Osvěžení	Jemné sušení	Rychlé praní	
ECO BAVLNA			max						
BAVLNA			max		—	—	✓	—	—
					✓	—	✓	✓	✓
MIX			2,0		—	—	✓	✓	—
SYNTETIKA			3,5		—	—	✓	✓	—
					✓	—	✓	✓	—
JEMNÉ PRÁDLO			2,5		—	—	✓	—	—
WOOL EXCELLENCE			1,0		—	—	—	—	—
JEANS			3,0		—	—	✓	✓	—
VELKÉ KUSY	XXL		3,0		—	—	✓	—	—
PROVZDUŠNĚNÍ			max	—	—	✓	✓	—	—
PARNÍ PROGRAM			1,5	—	—	—	—	—	—
ČAS SUŠENÍ			max	—	—	✓	✓	—	—
KOŠILE			2,5		—	—	✓	✓	—
HEDVÁBÍ			2,5		—	—	✓	—	—
SPORT			2,5		—	—	✓	—	—
RUČNÍKY			5,0		—	—	✓	✓	✓
OUTDOOR			2,0		—	—	✓	—	—
PĚROVÉ BUNDY			1,5		—	—	✓	—	—
MINIMÁLNÍ NÁPLŇ			1,0		—	—	✓	—	—

✓ Volitelné

— Nelze vybrat/použít

RADY A TIPY

Dodržujte pokyny uvedené na etiketách prádla; ověřte si, že jej lze sušit v sušičce.

POKYNY K SUŠENÍ

Tečky značí teplotu sušení příslušného prádla



Běžná teplota



Snížená teplota



Nesušit v sušičce

TIPY NA ÚSPORU

- Chcete-li zkrátit dobu nutnou k sušení, ověřte, že je prádlo v pračce odstředováno na maximální rychlost. Tím se sníží obsah vlhkosti v prádle.
- Sušte vždy plnou sušičku; dosáhnete tak optimální spotřeby energie.

PŘÍZPŮSOBENÍ SUŠIČKY VODIVOSTI VODY

Na výsledky sušení má vliv vodivost prací vody. Pokud změna příslušných úrovní sušení (sušení k žehlení; sušení k uložení; extra suché) nepřináší požadované výsledky, můžete upravit míru vodivosti. Sušička má přednastavenou hodnotu 2. Vybrat si můžete v rozmezí 1 (nejvlhčí výsledek) až 5 (nejsušší výsledky). Viz část MOŽNOSTI, FUNKCE A UKAZATELE / Nastavení.

PROGRAMY

Ověřte, zda lze vaše prádlo sušit v sušičce. Viz část RADY A TIPY / Informační štítky oděvů.

ECO BAVLNA

Pro sušení vlhké bavlněné prádlo. Standardní program na bavlnu vhodný k sušení normálně mokrého bavlněného prádla. Z hlediska spotřeby energie nejefektivnější program k sušení normálně mokrého bavlněného prádla. Hodnoty na energetickém štítku vycházejí z tohoto programu.



BAVLNA

Pro sušení bavlněného prádla.



MIX

Pro sušení smíšeného prádla z bavlny, lnu, umělých vláken a jejich směsí.



SYNTETIKA

Pro sušení syntetických tkanin.



JEMNÉ PRÁDLO

Pro sušení jemných tkanin, které vyžadují citlivé zacházení.



WOOL EXCELLENCE

Pro sušení vlny označené štítkem TOTAL EASY CARE WOOL.



JEANS

Pro sušení bavlněného denimového oblečení a oděvů vyrobených z robustních materiálů podobných denimu, jako jsou kalhoty či bundy.



VELKÉ KUSY

Pro sušení velkých kusů, jako např. koupelnových podložek, dek.



PROVZDUŠNĚNÍ

Pro provzdušňování, osvěžení a nakypření prádla na 30 minut bez zahřívání.



PARNÍ PROGRAM

Pro osvěžení prádla pomocí páry. Určeno především k odstranění zápachu z čistého a suchého prádla, jako např. košil, blůz či kalhot vyrobených z bavlněných, syntetických či směsných materiálů. Prádlo před vložením do bubnu lehce navlhčete vodou (maximálně 200 ml; použijte k tomu rozprašovač).



Pro tento program je úroveň sušení „Sušení k uložení“ nastavena předem a nelze ji změnit.

Po skončení programu oděvy okamžitě vyjměte a dejte je na ramínka – předejdete tak jejich zmačkání.

ČAS SUŠENÍ

Časově omezený program sušení. Zvolte dobu trvání programu pomocí možnosti čas sušení.

Pro všechny tkaniny vhodné k sušení v sušičce. Vhodné pro přidání dodatečné krátké fáze sušení po skončení programu.

Další informace viz MOŽNOSTI, FUNKCE A UKAZATELE / možnost čas sušení.



SPECIÁLNÍ PROGRAMY

Pro nastavení jednoho z následujících programů zvolte a potvrďte pozici speciálních programů. Potom k výběru jednoho z následujících programů použijte tlačítka NAHORU a DOLŮ; Na displeji se zobrazí název programu. Požadovaný program potvrďte stiskem tlačítka OK.



Košile

Jemné sušení košil a halenek vyrobených z bavlny, syntetických vláken nebo jejich směsí.

Ručníky

Pro sušení robustního prádla vyrobeného z bavlny, jako např. froté ručníků.

Hedvábí

Jemné sušení hedvábných oděvů.

Sport

Pro sušení sportovních oděvů vyrobených z umělých vláken nebo bavlny.

Outdoor

Pro sušení outdoorového oblečení vhodného pro sušení v sušičce.

Pérové bundy

Pro sušení velkých jednotlivých kusů, jako např. pérových bund.

Minimální plnění

Hospodárné sušení malých náplní prádla.

MOŽNOSTI, FUNKCE A UKAZATELE

Ne všechny možnosti lze kombinovat; nekombinovatelná možnost se automaticky vypne.

MOŽNOSTI, které lze volit přímo stiskem příslušného tlačítka:

Pára

Omezuje mačkání oděvů vyrobených z bavlny, syntetických a směsných materiálů tím, že na konec cyklu sušení zařadí krátkou zvlhčovací fázi.

Tuto možnost využijte pouze u malých náplní. Po skončení programu oděvy ze sušičky ihned vyjměte a uložte je na ramínka. Úroveň vlhkosti se automaticky přizpůsobuje úrovni „sušení k uložení“ a nelze ji touto volbou změnit.



Čas sušení

Nastavení požadované doby sušení lze provést poté, co byla nastavena volba čas sušení nebo program provzdušňování. Stiskněte tlačítko; na displeji se zobrazí možnost nastavení času sušení. Stiskem tlačítek NAHORU A DOLŮ lze vybrat požadovaný čas sušení až po maximum 180 minut.



Úroveň sušení

Volba úrovně sušení prádla.

Stiskněte tlačítko; na displeji se zobrazí možnost nastavení úrovně sušení. Požadovanou úroveň sušení můžete vybrat pomocí tlačítek NAHORU a DOLŮ.



 sušení k žehlení

 sušení k uložení

 extra sušení

Na ovládacím panelu se rozsvítí kontrolka zvolené úrovně sušení.

MOŽNOSTI, které lze volit pomocí tlačítka možnosti



Osvěžení

Pomáhá udržet prádlo svěží v situaci, kdy po skončení programu nemůžete prádlo ihned vyjmout. Sušička začne několik minut po skončení programu prádlem periodicky otáčet. Tento režim potrvá přibližně 12 hodin po skončení programu. Můžete jej kdykoli zastavit vypnutím sušičky pomocí tlačítka zapnout/vypnout.



Jemné sušení

Umožňuje jemnější zacházení s prádlem pomocí snížení teploty sušení.



Rychlé praní

Umožňuje rychlejší sušení.



FUNKCE:

Nastavení

Můžete změnit/zvolit následující nastavení:

- Jazyk displeje / tóny tlačítek / signál skončení cyklu / kontrast displeje / vodivost vody (= přizpůsobení vodivosti vody používané pro praní; nastavitelné od 1 = nejlhčí výsledek, do 5 = nejsušší výsledek) / Zapamatovat poslední použitý cyklus (při nastavení na „Vypnuto“ je Eco bavlna standardní program, který se zvolí při zapnutí sušičky) / Eco režim (funkce automatického vypnutí po skončení programu) / Obnovení výrobních nastavení.



- Stiskněte a podržte tlačítko „Nastavení“ po dobu alespoň 3 sekund; na displeji se zobrazí nastavení, která lze změnit.
- Požadovanou změnu nastavení provedete pomocí tlačítek NAHORU A DOLŮ; potvrďte stisknutím tlačítka OK.
- Úpravu nastavení můžete provést pomocí tlačítek NAHORU a DOLŮ; potvrzení provedete tlačítkem OK.
- Pro opuštění režimu „nastavení“ můžete buďto listovat seznamem pomocí tlačítek NAHORU a DOLŮ, dokud není na displeji zobrazena možnost opuštění režimu – následně potvrďte stisknutím tlačítka OK. Nebo případně stiskněte tlačítko Nastavení.

Konec za

Umožňuje mít prádlo připravené v určitou dobu pomocí nastavení zpoždění do konce programu.



- Zvolte program a možnosti.
- Stiskněte tlačítko „Konec za“ – „Konec za --:--“ se zobrazí se na displeji.
- Pro nastavení doby odložení až o 23:30 hodin použijte tlačítka NAHORU a DOLŮ.
- Po stisku „Start/Pauza“ začne odpočet doby zpoždění. Na displeji se v první řádce zobrazí výchozí délka trvání programu a ve druhé řádce zvolený čas „Konec za“.
- Program se automaticky spustí tak, aby skončil na konci nastaveného času. Druhá řádka na displeji bude zobrazovat odpočítávání času, a to až do ukončení programu.

Pro zrušení zpoždění

- buď stiskněte tlačítko „Start/Pauza“ pro zrušení zpoždění. Pro okamžité spuštění zvoleného programu znovu stiskněte tlačítko „Start/Pauza“.
- Nebo stiskněte a podržte tlačítko „Zapnuto/Vypnuto“ pro zrušení kompletního nastavení programu.

Osvětlení bubnu

Stiskněte tlačítko pro zapínání osvětlení bubnu. Jsou-li dvířka zavřená, vypne se automaticky.



Osvětlení bubnu se zeslabuje a vypíná během fází snímání náplně. Dojde-li k poruše, osvětlení bubnu začne rychle blikat.

Dálkové ovládání 6th Sense Live

Funkce 6th Sense Live umožňuje dálkové sledování a ovládání pračky pomocí chytrého telefonu nebo tabletu. Pro použití této funkce musíte sušičku připojit k vaší domácí bezdrátové síti a k internetu pomocí postupu nastavení popsaneho v návodu k použití a údržbě (oddíl funkce 6th Sense Live / část postup nastavení).



Pomocí aplikace 6th Sense Live můžete stav své pračky kdykoli sledovat. Chcete-li spotřebič ovládat dále (například: nastavit a spustit program), musí být aktivováno dálkové ovládání.

Pro aktivaci dálkového ovládání:

- Přesvědčte se, že je router zapnutý a připojený k internetu.
- Zapněte sušičku.
- Vložte prádlo a zavřete dvířka.
- Přesvědčte se, že kontrolka stavu připojení trvale svítí.
- Stiskněte tlačítko dálkového ovládání. Knoflíky a klávesy na ovládacím panelu jsou deaktivovány. Jediné aktivní ovládací prvky jsou „Dálkové ovládání“ a „ZAP/VYP“.
- Sušička je nyní v režimu dálkového ovládání a je připravena k ovládání pomocí aplikace 6th Sense Live.
- Spustíte-li program dále, sušička na konci programu automaticky opustí režim dálkového ovládání a vypne se.



Pro ruční opuštění dálkového ovládní:

- Je-li pračka v režimu dálkového ovládní, stiskněte znovu tlačítko dálkového ovládní. Obnoví se místní ovládní pomocí ovládacího panelu sušičky.

Zámek tlačítek

Zablokování tlačítek ovládacího panelu proti nežádoucí manipulaci.

Zablokování tlačítek:

- Sušička musí být zapnutá.
- Stiskněte a podržte tlačítko této možnosti, dokud displej nesignalizuje, že jsou tlačítka uzamknuta. Tlačítka a klávesy jsou nyní zablokovány. Funguje pouze tlačítko Zapnuto/Vypnuto
- Pokud sušičku vypnete a znovu zapnete, zůstane blokování tlačítek aktivní, dokud je sami neodblokuje.



Odblokování tlačítek:

- Stiskněte a podržte tlačítko této možnosti, dokud displej nesignalizuje, že jsou tlačítka odemknuta.



UKAZATELE

Stav připojení

Je-li vaše sušička již připojena k internetu (viz oddíl dálkové ovládní 6th Sense Live / postup nastavení v návodu k použití a údržbě), tento ukazatel poskytuje zpětnou vazbu o stavu internetového připojení prostřednictvím WiFi routeru.

Zapnete-li sušičku, ukazatel stavu připojení bliká: sušička vyhledává připojení.

Když se trvale rozsvítí, znamená to, že je sušička řádně připojena k internetu.

Ukazatel oznamuje sílu bezdrátového signálu (svítí-li všechny prvky ukazatele, je síla signálu vysoká).

Závada

V případě závady postupujte podle pokynů v části ŘEŠENÍ PROBLÉMŮ v průvodci POUŽITÍ A ÚDRŽBA.

Sledování spotřeby energie

Poskytuje zpětnou vazbu o spotřebě energie příslušného programového nastavení.

Čím méně ukazatelů svítí, tím hospodárnější je programové nastavení.

ÚDRŽBA A ČIŠTĚNÍ

Před prováděním jakéhokoli čištění a údržby sušičku vypněte a odpojte z elektrické sítě. Pozor: Voda v zásobníku vody může být horká.

Po každém cyklu sušení vyprázdněte zásobník vody

Tahem za držadlo zásobník opatrně vytáhněte. Plný zásobník držte oběma rukama. Zásobník vyprázdněte a zasuňte jej zpět na místo. Přesvědčte se, že je správně zasunutý.

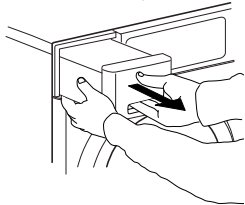

Po každém cyklu sušení vyčistěte dveřní filtr

Otevřete dvířka a tahem vzhůru filtr vyjměte.

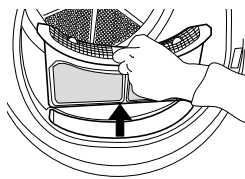

Stisknutím tlačítka dveřní filtr otevřete. Vyjměte uvnitř nahromaděné nečistoty. Filtr zavřete a znovu jej vložte správným směrem, aby zcela zapadl do kapsy ve dveřích.

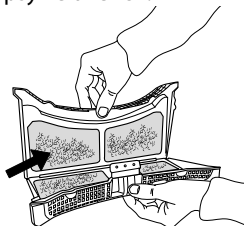

Spodní filtr vyčistěte přibližně po každém pátém sušení cyklu

Otevřete spodní dvířka. Tahem za držadlo filtr opatrně vytáhněte.

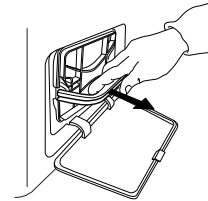

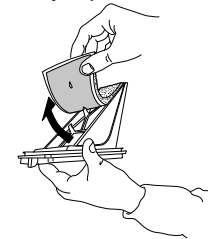

Před čištěním ze spodního filtru odstraňte pěnovou filtrační vložku. Vyčistěte filtrační vložku, a to buď ručně, nebo pod proudem tekoucí vody. Neperte filtrační vložku v pračce. Filtrační vložku vyždímejte. Do spodního filtru ji nevracejte, pokud z ní odkapává voda.



Filtrační vložku umístěte do spodního filtru. Vyčistěte komoru spodního filtru vlhkým hadrem nebo pečlivě pomocí vysavače. Vložte spodní filtr na své místo. Sklopte držadlo filtru a zavřete spodní dvířka.

ÚDAJE O SPOTŘEBĚ

PROGRAM	NÁPLŇ (KG)	RYCHLOST OTÁČENÍ (ot/min)	VLHKOST (%)	SPOTŘEBA ENERGIE (kWh)	ČAS SUŠENÍ (min)
ECO BAVLNA 	10	1 000	60	2,32	280
	5	1 000	60	1,29	152
ECO BAVLNA 	10	800	70	2,70	302
	10	1 400	50	2,13	219
	10	800	70	2,46	281
SUŠENÍ BAVLNY K ŽEHLENÍ	10	1 000	60	2,19	242
	10	1 400	50	1,92	203
SYNTETIKA K ULOŽENÍ	3,5	1 000	40	0,94	71

* Referenční programy pro energetický štítek / směrnice 392/2012/EU
 Hodnoty jsou založeny na výchozích nastaveních programu při čistém vzduchovém a spodním filtru. U spotřebitelských testů je třeba dveřní a spodní filtr čistit po každém cyklu.
Pro provedení testů podle technické normy EN 61121 musí být zařízení nainstalováno a odvodněno přímou cestou (viz PRŮVODCE INSTALACÍ). Voda musí být pro účely příslušného měření zachycena do externí nádrže.
 Spotřeba energie a doba sušení se mohou od výše uvedených hodnot lišit.

Jejich hodnoty závisí na provozních podmínkách ve vaší domácnosti (jako např. kolísání síťového napětí, směsi textilních materiálů, vlhkost textilií po odstředění a objem náplně).
 Hodnoty jsou stanoveny podle EN 61121 a vztahují se k výchozímu programu; změna nastavení má dopad na údaje o spotřebě.

Tepelné čerpadlo

Tato sušička je vybavena hermeticky uzavřeným tepelným čerpadlem pro sušení vašeho prádla. Čerpadlo k provozu používá plyny způsobující skleníkový efekt (fluorované plyny), které jsou předmětem Kjótského protokolu. Plyny F se nacházejí v hermeticky utěsněné jednotce. Tato utěsněná jednotka obsahuje 0,34 kg F plynu R134a, který má funkci chladiva.
 GWP = 1 430 (1 t CO₂).

Spotřeba energie – watt	
V provozu	1,07
Vypnutý	0,40

PRODUKTOVÝ LIST

 [www](http://www.docs.whirlpool.eu) Produktový list s energetickými údaji tohoto zařízení lze stáhnout z webových stránek společnosti Whirlpool docs.whirlpool.eu

JAK ZÍSKAT NÁVOD K POUŽITÍ A ÚDRŽBĚ

>  [www](http://www.docs.whirlpool.eu) Stáhněte si Návod k použití a údržbě z našich webových stránek docs.whirlpool.eu (můžete použít tento QR kód) a zadejte kód výrobku.



> Případně se obraťte na naše servisní středisko poprodejních služeb

KONTAKTOVÁNÍ SERVISNÍHO STŘEDISKA POPRODEJNÍCH SLUŽEB

Kontaktní údaje naší společnosti naleznete v záruční knížce. Pokud se obracíte na servisní středisko poprodejních služeb, budete potřebovat kódy uvedené na výrobním štítku.

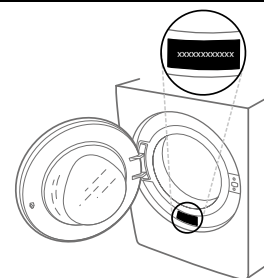

400010899672

Vytištěno v Itálii

