

PŘÍRUČKA PRO KAŽDODENNÍ POUŽITÍ



DĚKUJEME VÁM, ŽE JSTE SI ZAKOUPILI VÝROBEK WHIRLPOOL

Abychom vám mohli poskytnout komplexnější služby a podporu, zaregistrujte prosím svůj spotřebič na adrese www.whirlpool.eu/register.



Návod k použití a údržbě a bezpečnostní pokyny si můžete stáhnout na našich webových stránkách <http://docs.whirlpool.eu>, přičemž se řiďte i pokyny uvedenými na zadní straně této příručky.

Před použitím přístroje si pečlivě přečtěte příručku Bezpečnost a ochrana zdraví.



Před použitím pračky je nutné odstranit transportní šrouby. Podrobnější pokyny k jejich odstranění najdete v Pokynech k instalaci.

POPIS PRODUKTU

SPOTŘEBIČ

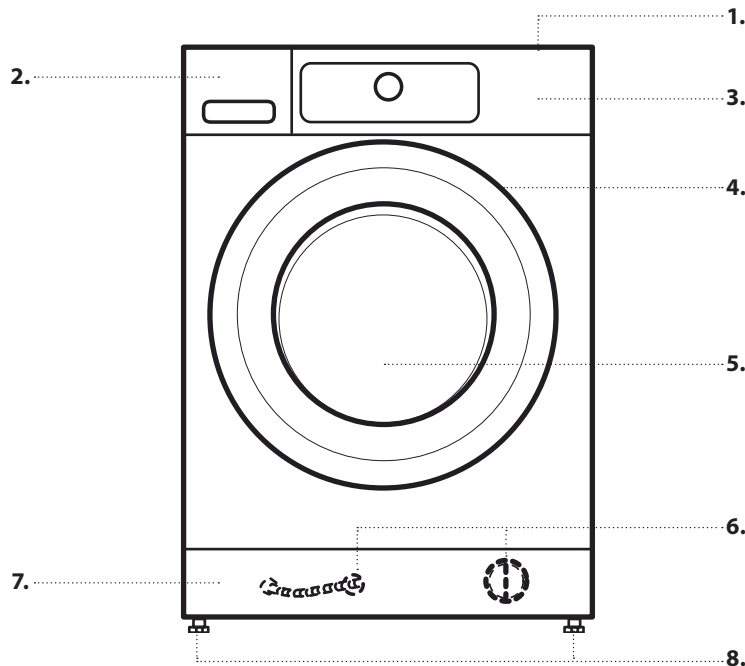

1. Horní deska
2. Dávkovač pracího prostředku
3. Ovládací panel
4. Držadlo dveří
5. Dveře
6. Vodní filtr / hadice nouzového vypouštění (je-li k dispozici) – za soklem –
7. Sokl (odnímatelný)
8. Nastavitelné nohy (4)

OVLÁDACÍ PANEĽ

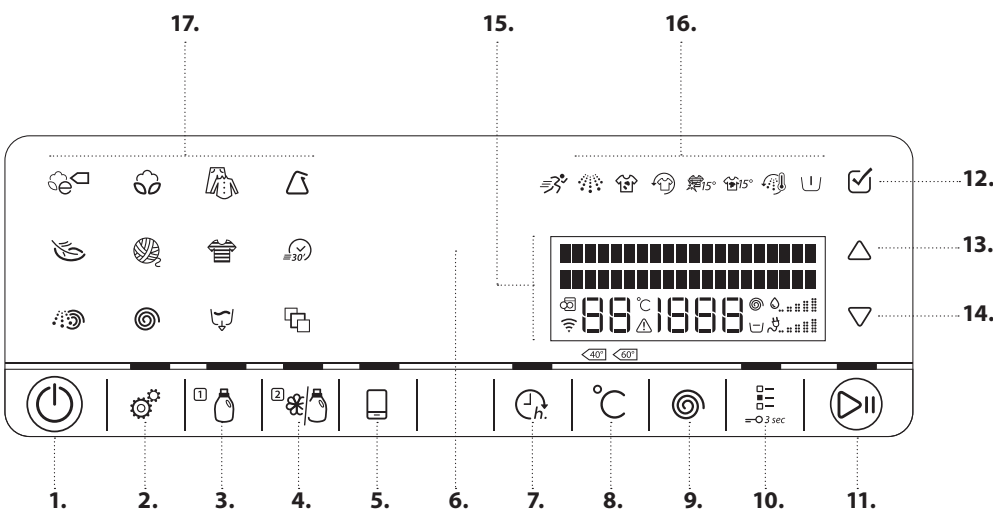

1. Tlačítko hlavního vypínače (Reset / Vypouštění v případě podržení)
2. Tlačítko Nastavení
3. Automatické dávkování / zásobník 1
4. Automatické dávkování / zásobník 2
5. Tlačítko dálkového ovládání
6. Indikace snímání
7. Tlačítko „Konec za“
8. Tlačítko teplota
9. Tlačítko Rychlost odstředování
10. Tlačítko „Možnosti“ (jeli stlačeno a drženo tlačítko uzamykání kláves „Key lock“)
11. Tlačítko spustit/pauza
12. K potvrzení volby stiskněte tlačítko „OK“
13. Tlačítko NAHORU
14. Tlačítko DOLŮ
15. Displej
16. Kontrolky voleb
17. Programovací tlačítka

ZÁSObNÍK PRACÍHO PROSTŘEDKU

Manipulujte se zásobníkem opatrně. Při otevírání a zavírání netahejte ani netlačte zásobník násilím.

AUTOMATICKÉ DÁVKOVÁNÍ:

DŮLEŽITÉ: Do zásobníků pracího prostředku („1“ a „2“) používejte výhradně tekutý prací prostředek; nikdy nepoužívejte sypký prací prostředek.

1. Zásobník 1

- Univerzální tekutý prací prostředek NEBO
- Speciální prací prostředek (např. na barevné prádlo, vlnu, sportovní oblečení)

DŮLEŽITÉ: Do zásobníku 1 nikdy nenalévejte aviváž.

Maximální naplnění: 600 ml

2. Zásobník 2

- Aviváž NEBO
- Tekutý prací prostředek (univerzální nebo speciální, jako např. na barevné prádlo, vlnu nebo sportovní oblečení)

Maximální naplnění: 400 ml.

Zvolte si své oblíbené nastavení z těch, která jsou zmíněna v sekci AUTOMATICKÉ DÁVKOVÁNÍ – PRVNÍ POUŽITÍ v NÁVODU K POUŽITÍ A ÚDRŽBĚ. Štítky na záklopkách zásobníku lze otáčet nebo je měnit pro účely připomenutí vaší zvolené konfigurace.

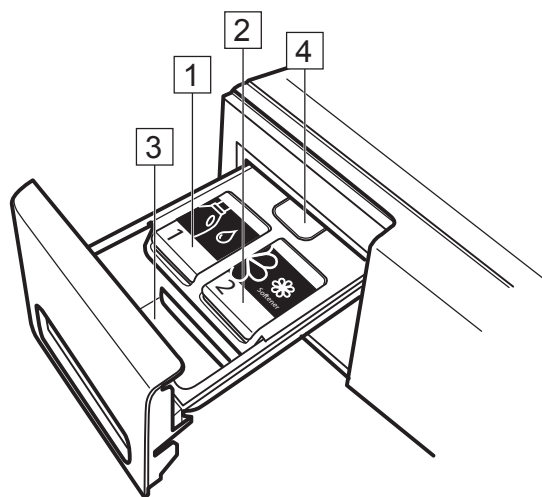
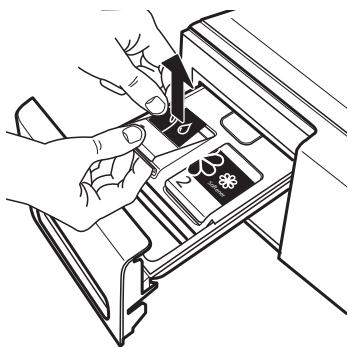

MANUÁLNÍ DÁVKOVÁNÍ:

3. Oddíl na prací prostředek pro účely manuálního dávkování

- Sypký nebo tekutý prací prostředek
- Přísady

Používáte-li sypký prací prostředek, ujistěte se, že příslušný oddíl naplníte pouze po značku „max“.



4. Uvolňovací tlačítko

Stiskněte pro vyjmutí zásobníku pracího prostředku za účelem čištění.

DOPORUČENÉ PRACÍ PROSTŘEDKY PRO RŮZNÉ TYPY PRÁDLA

Druh prádla	Rozsah teplot	Doporučený typ pracího prostředku
Bílé prádlo	(studená až 95 °C)	Vysoce účinné prací prostředky
Bílé jemné prádlo	(studená až 40 °C)	Šetrné prací prostředky s bělicími a/nebo opticky zjasňujícími prostředky
Světlé/pastelové barvy	(studená až 60 °C)	Prací prostředky s bělicími a/nebo opticky zjasňujícími prostředky
Intenzivní barvy	(studená až 60 °C)	Prací prostředky na barevné prádlo bez bělicích / opticky zjasňujících prostředků
Černé prádlo / tmavé barvy	(studená až 60 °C)	Speciální prací prostředky na černé/tmavé prádlo

FUNKCE 6TH SENSE LIVE

Vyhledejte podrobné informace o používání funkce 6th Sense Live v aplikaci 6th Sense Live nebo v návodu k použití a údržbě.

Díky funkci 6th Sense Live můžete spotřebič připojit k internetu.

Pomocí aplikace 6th Sense Live ve svém chytrém telefonu/tabletu můžete:

- sledovat stav spotřebiče
- získávat informace o stavu programu
- nastavit a spustit program
- změnit, upravit nebo resetovat běžící program
- mít přístup k dalším obsahům

Technické požadavky:

- Bezdrátový router 2,4 Ghz WiFi b/g/n připojený k internetu. Dbejte na to, aby byl spotřebič instalován na místě, které je dobře pokryto bezdrátovou sítí (dobrá síla signálu).
- Pro uživatele systému Android: chytrý telefon se systémem Android 4.3 (nebo vyšším) s rozlišením displeje 1 280x720 (nebo vyšším).
- Pro uživatele systému iOS: chytrý telefon nebo tablet se systémem iOS 8 (nebo vyšším).

Pro použití funkce 6th Sense Live:

- Stáhněte aplikaci 6th Sense Live ze stránek App Store a instalujte ji na chytrém telefonu/tabletu. Aplikace obsahuje podmínky použití (právní podmínky), které musíte potvrdit, abyste mohli funkci 6th Sense Live používat.
- Registrovat pračku pomocí aplikace a připojte ji ke své domácí bezdrátové síti.

PŘED PRVNÍM POUŽITÍM

Viz část o DENNÍM POUŽÍVÁNÍ, kde jsou informace o tom, jak volit a spouštět programy.

PRVNÍ SPUŠTĚNÍ

Když pračku zastrčíte do zásuvky, automaticky se zapne. Budete vyzváni k zadání požadovaného jazyka displeje.

Pro výběr požadovaného jazyka stiskněte tlačítko „UP“ (nahoru) nebo „DOWN“ (dolů) a poté potvrďte stiskem tlačítka „OK“.

Poté pračku nastavte na místní tvrdost vody (zvolte možnost „měkká“, „středně tvrdá“ nebo „tvrdá“) a určete, zda si přejete používat aviváž, nebo prací prostředek v zásobníku 2 dávkovače (automatický dávkovací systém).

Odstranění případných zbytků z výrobního procesu:

- Zvolte program „Bavlna“ při teplotě 95 °C
- Do oddílu zásobníku dávkovače určeného pro manuální dávkování přidejte malé množství silného pracího prostředku (pro lehce zašpiněné prádlo maximálně 1/3 množství doporučeného výrobcem) a stiskněte tlačítka pro automatické dávkování – tato tlačítka musejí zhasnout.
- Program spusťte **bez přidání prádla**.



FUNKCE AUTOMATICKÉHO DÁVKOVÁNÍ

Zásobník pracího prostředku této pračky je vybaven systémem dvou zásobníků pro automatické dávkování tekutého pracího prostředku a aviváže.

Před použitím této funkce se seznamte s pokyny uvedenými v NÁVODU K POUŽITÍ A ÚDRŽBĚ / AUTOMATICKÉ DÁVKOVÁNÍ – PRVNÍ POUŽITÍ, a to za účelem:

1. nastavení správné úrovně tvrdosti vody

2. nastavení obsahu zásobníku 2 V rámci továrního nastavení je zásobník 1 určen pro použití pracího prostředku (tj. váš hlavní prací prostředek) a zásobník 2 je nastaven pro použití aviváže. Pokud nepoužíváte aviváž, nastavte zásobník 2 na použití jiného pracího prostředku.

3. Zkontrolujte/upravte přednastavené dávkovací množství.

V rámci továrního nastavení používá systém následující dávkování:

- 80 ml pracího prostředku pro zásobník 1
- 30 ml aviváže pro zásobník 2

Je třeba, abyste toto přednastavené dávkovací množství upravili podle dávkování uvedeného na obalu pracího prostředku nebo aviváže, které hodláte použít.

Poté, co je funkce automatického dávkování nastavena a tedy připravena k použití, naplňte zásobníky patřičným obsahem a podle toho zásobníky opatřete štítky, jak bylo vysvětleno v NÁVODU K POUŽITÍ A ÚDRŽBĚ / AUTOMATICKÉ DÁVKOVÁNÍ – PRVNÍ POUŽITÍ.

BĚŽNÉ POUŽÍVÁNÍ

Podrobnosti o funkcích naleznete v průvodci Použití a údržba. Informace o tom, jak získat průvodce Použití a údržba, naleznete na poslední straně

1. VLOŽTE PRÁDLO

- Prádlo připravte podle pokynů v části „RADY A TIPY“.
- Ujistěte se, že spony jsou zapnuté a tkanice svázané dohromady.
- Otevřete dvířka a vložte prádlo. Dodržujte maximální naplnění uvedené v tabulce programů



2. ZAVŘETE DVÍŘKA

- Ujistěte se, že mezi sklem ve dvířkách a dveřním filtrem neuvízlo žádné prádlo.
- Zavřete dvířka tak, abyste slyšeli zaskočení západky.



3. OTEVŘETE PŘÍVOD VODY

- Ověřte, zda je pračka připojena k elektrické síti.
- Otevřete přívod vody



4. ZAPNĚTE PRAČKU

- Stiskněte tlačítko Zapnout /Vypnout. Zobrazí se symbol a zazní zvuk. Program, který byl použit naposledy, svítí. Pak je pračka připravena k provozu.



5. NASTAVTE POŽADOVANÝ PROGRAM

• Zvolte program:

Stiskněte symbol programu na ovládacím panelu. Na displeji se objeví název programu, standardní délka, teplota, rychlost odstředování a rovněž i maximální možné naplnění prádlem.

• Podle potřeby změňte teplotu

Stiskněte tlačítko pro teplotu; na displeji se zobrazí možnost nastavení teploty.

- Opakovaně stiskněte tlačítko pro teplotu NEBO
- stiskněte tlačítko „UP“ (nahoru) nebo „DOWN“ (dolů), dokud se na displeji neobjeví požadovaná teplota praní.



• Podle potřeby změňte rychlost odstředování

Stiskněte tlačítko pro odstředování („Spin“); na displeji se zobrazí možnost nastavení rychlosti odstředování.

- Opakovaně stiskněte tlačítko pro odstředování („Spin“)
- NEBO
- stiskněte tlačítko „UP“ (nahoru) či „DOWN“ (dolů), dokud se na displeji neobjeví potřebná rychlost odstředování nebo funkce zastavení máchání („Rinse hold“).



• V případě potřeby vyberte možnosti

Stiskněte tlačítko voleb. Na displeji se zobrazí možnosti, které lze k danému programu zvolit.



V seznamu možností se můžete pohybovat pomocí tlačítek „UP“ (nahoru) nebo „DOWN“ (dolů). Danou možnost potvrdíte stisknutím tlačítka „OK“; symbol dané volby se rozsvítí na ovládacím panelu.

Ke zrušení vybrané možnosti opětovně stiskněte tlačítko „OK“.

Některé možnosti / funkce lze vybrat přímo stisknutím tlačítka:



V případě, že pro daný program nelze takovou možnost

použít, vypne se automaticky po stisku tlačítka.

Více informací získáte v části MOŽNOSTI, FUNKCE A UKAZATELE.

6. PŘIDAT PRACÍ PROSTŘEDEK

- Přejete-li si přidat prací prostředek **ručně**, vytáhněte opatrně dávkovač pracího prostředku a přidejte prací prostředek (a přísady) nyní, jak bylo uvedeno v části DÁVKOVACÍ PRACÍHO PROSTŘEDKU.

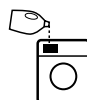

Při otvírání zásobníku netahejte násilím.

Dodržujte dávky doporučené na obalu pracích prostředků. Jestliže jste zvolili PŘEDPÍRKU nebo funkci „KONEC ZA“, postupujte podle doporučení v části PROGRAMY A MOŽNOSTI a FUNKCE.

Poté opět pečlivě uzavřete dávkovač pracího prostředku.

- Přejete-li si, aby prací prostředek dávkovala pračka **automaticky**, jednoduše se ujistěte o tom, že funkce automatického dávkování je aktivní (viz část MOŽNOSTI, FUNKCE A KONTROLKY / Automatické dávkování). Po zahájení programu je prací prostředek přidán automatickým dávkovacím systémem.

7. SPUSŤTE PROGRAM

- Stiskněte a přidržte tlačítko „Spustit/Pozastavit“ (Start/Pause), dokud nezačne světlo v tlačítku nepřerušovaně svítit; program se započne.
- Pokud jste zvolili automatické dávkování, na displeji se po zahájení pracího programu objeví dávkování pracího prostředku. Řiďte se pokyny uvedenými v části MOŽNOSTI, FUNKCE A KONTROLKY / Funkce automatického dávkování.



8. ZMĚNA BĚŽÍCÍHO PROGRAMU V PŘÍPADĚ POTŘEBY

I když je program již spuštěný, můžete změnit jeho nastavení. Změny budou provedeny za předpokladu, že odpovídající fáze programu dosud neskončila.

- Stiskněte odpovídající tlačítko (například tlačítko „Rychlost odstředování“ pro změnu rychlosti odstředování). Na displeji se zobrazí informace o tom, že danou hodnotu lze nastavit.
- Úpravu nastavení můžete provést pomocí tlačítek „UP“ (nahoru) nebo „DOWN“ (dolů). Možnosti volitelné pomocí tlačítka možnosti: danou volbu vyberete pomocí tlačítka „UP“ (nahoru) nebo „DOWN“ (dolů); poté stiskněte tlačítko „OK“ pro potvrzení, nebo danou možnost zrušte.

Program bude automaticky pokračovat.

Chcete-li změnit nastavení běžícího programu, můžete rovněž

- Stiskem tlačítka „Start/Pause (spustit/pozastavit)“ pozastavíte běžící program
- Změnit nastavení
- Opětovným stisknutím tlačítka „Start/Pause“ pokračovat v programu.

9. PŘERUŠENÍ BĚŽÍCÍHO PROGRAMU A OTEVŘENÍ DVÍŘEK (V PŘÍPADĚ POTŘEBY)

- Podržením stisknutého tlačítka „Spustit/Pozastavit“ (Start/Pause) pozastavíte spuštěný program.
- Za předpokladu, že hladina vody není příliš vysoká nebo prádlo není příliš horké, rozsvítí se kontrolka otevření dvířek. Můžete otevřít dvířka například za účelem přidání/odebrání prádla.



- Zavřete opět dvířka a stiskněte tlačítko „Spustit/Pozastavit“ a program bude pokračovat dále.

10. RESET BĚŽÍCÍHO PROGRAMU V PŘÍPADĚ POTŘEBY

- Stiskněte a podržte tlačítko „Zapnuto/Vypnuto“ (On/Off), dokud se na displeji nezobrazí zpráva, že je program zrušen.  Voda se vypustí, program bude ukončen a dvířka se odblokují.

11. PO SKONČENÍ PROGRAMU PRAČKU VYPNĚTE

- Displej indikuje dokončení cyklu a rozsvítí se kontrolka otevírání dvířek: prádlo můžete vyjmout. 
- Stisknutím tlačítka hlavního vypínače „Zapnout/Vypnout“ vypněte pračku. Pokud pračku nevypnete přibližně po čtvrt hodině od skončení programu, z důvodu úspory energie se vypne automaticky.
- Dvířka nechejte pootevřená, aby vnitřek pračky mohl vysychat.

NASTAVENÍ



Můžete změnit/zvolit následující nastavení:
 Jazyk displeje / tóny tlačítek / upozornění na konec cyklu / kontrast displeje / tvrdost vody / funkce 6th Sense Live_ / ekonomický režim (funkce automatického vypnutí po skončení programu) / zapnutí nebo vypnutí automatického dávkování (trvalá aktivace nebo deaktivace funkce automatického dávkování pracího prostředku) / kalibrace (upravení dávkovacího množství pro zásobníky, a to podle doporučení týkajícího se vašeho pracího prášku nebo aviváže) / obsah zásobníku 2 (= nastavení zásobníku 2 na prací prostředek nebo aviváž) / návrat do továrního nastavení.

- Stiskněte tlačítko „Nastavení“.
- Požadovanou změnu nastavení provedete pomocí tlačítek „UP“ (nahoru) nebo „DOWN“ (dolů). Poté stiskněte tlačítko „OK“.
- Pro nastavení požadované hodnoty nebo pro výběr z nabídky slouží tlačítko „UP“ (nahoru) nebo „DOWN“ (dolů) a poté se potvrzuje stiskem tlačítka „OK“.
- Pro opuštění režimu nastavení stiskněte buď tlačítko „UP“ (nahoru) nebo „DOWN“ (dolů), dokud se na displeji nezobrazí možnost odejít – poté potvrďte stiskem tlačítka „OK“. Nebo vyčkejte několik sekund, než bude režim nastavení ukončen automaticky.

RADY A TIPY

PRÁDLO ROZTŘÍDTE PODLE





- Druhu látky / symbolu údržby na visačce (bavlna, smíšená vlákna, syntetické materiály, vlna, ruční praní)
- Barev (oddělte barevné a bílé kusy prádla, nové barevné prádlo perte zvlášť)
- Velikosti (perte dohromady prádlo různých rozměrů, zvýšíte tak prací účinek a prádlo se v bubnu lépe rozloží)
- Jemnosti prádla (perte malé kousky – např. nylonové punčochy – a prádlo s háčky – jako např. podprsenky – v látkovém sáčku nebo povlaku na polštář se zipem).

VYPRÁZDNĚTE VŠECHNY KAPSY

- Předměty jako např. mince nebo spínací špendlíky mohou poškodit prádlo i buben pračky.

POKYNY K PRANÍ

Teplota v symbolu vaničky indikuje maximální možnou teplotu praní daného kusu prádla.

-  Normální mechanické působení
-  Omezené mechanické působení
-  Značně omezené mechanické působení
-  Praní pouze ruční
-  Výrobek se nesmí prát

PRAVIDELNĚ ČISTĚTE VODNÍ FILTR

- Pomáhá předcházet ucpání a tomu, že vypouštěnou vodu již nelze vyčerpat. Viz část PÉČE A UDRŽBA / „Čištění vodního filtru“ v příručce Použití a údržba zařízení.

ÚSPORY A ŽIVOTNÍ PROSTŘEDÍ

- Nejlepšího využití energie, vody, pracího prostředku a času dosáhnete použitím doporučené maximální náplně prádla pro daný program, která je uvedena v tabulce programů.
- Nepřekračujte výrobcem doporučené dávky uvedené na obalu pracího prostředku. Používejte funkci automatického dávkování.
- Šetřete energii používáním pracího programu 60 °C místo 95 °C nebo pracího programu 40 °C místo 60 °C. Pro praní bavlněného prádla se doporučuje program Eco bavlna  při 40 °C nebo 60 °C.
- Čas i energii můžete ušetřit také volbou vyšší rychlosti odstředění ke snížení množství vody v prádle, pokud pak chcete prádlo sušit v bubnové sušičce.
- Pro programování a spuštění pračky při nízkých nákladech na energii použijte režim dálkového ovládání.

TABULKA PROGRAMŮ

Program	Pokyby k praní	Teplota °C	Max. náplň (kg)	Volitelné využití tlačítka Možnosti								Volitelné přímo		Odstřeďování		Prací prostředky a přísady		
				Předpírka	Horké máchání na konec	Skvrny 15	Provdzdušnění	Colours 15°	Silně zašpiněné	Intenzivní máchání	Rychlé sušení	Automatické dávkování	Konec za	Max. rychlost odstřeďování (ot/min)	Zastavení máchání	Prací prostředek	Změkčovač	
ECO BAVLNA			Studená / 60 °C	max	—	—	—	✓	✓	—	✓	✓	✓	✓	max	✓	●	○
BAVLNA			Studená / 95 °C	max.	✓	✓	✓	✓	✓	✓	✓	✓	✓	✓	max.	✓	●	○
MIX			Studená / 60 °C	7,0	—	✓	✓	✓	✓	—	✓	✓	✓	✓	max	✓	●	○
SYNTETIKA			Studená / 60 °C	4,0	✓	—	✓	✓	✓	✓	✓	✓	✓	✓	max	✓	●	○
JEMNÉ PRÁDLO			Studená / 40 °C	3,0	✓	—	—	✓	✓	—	—	✓	✓	✓	1000	✓	●	○
VLNA			Studená / 40 °C	2,0	—	—	—	✓	✓	—	—	✓	✓	✓	1000	✓	●	○
BAREVNÉ			Studená / 60 °C	7,0	✓	—	✓	✓	✓	✓	—	✓	✓	✓	1000	✓	●	○
RYCHLOPRANÍ 30			Studená / 30 °C	3,0	—	—	—	✓	✓	—	—	—	✓	✓	max	✓	●	○
MÁCHÁNÍ A Odstřeďování			—	max	—	—	—	✓	—	—	✓	—	✓	✓	max	✓	—	○
ODSTŘEĐOVÁNÍ			—	max	—	—	—	✓	—	—	—	—	✓	✓	max	—	—	—
VYPOUŠTĚNÍ			—	max	—	—	—	✓	—	—	—	—	✓	✓	—	—	—	—
KOŠILE			Studená / 40 °C	3,0	✓	—	—	✓	✓	—	—	✓	✓	✓	1000	✓	●	○
PŘIKRÝVKA			Studená / 60 °C	3,5	✓	✓	✓	✓	✓	—	✓	✓	✓	✓	1000	✓	●	○
LOŽNÍ PRÁDLO			Studená / 95 °C	3,5	✓	✓	✓	✓	✓	—	✓	✓	✓	✓	max	✓	●	○
KAŠMÍR			Studená / 40 °C	2,0	—	—	—	✓	✓	—	—	✓	✓	✓	400	✓	●	○
SPORT			Studená / 40 °C	4,0	✓	—	✓	✓	✓	—	✓	✓	✓	✓	max	✓	●	—
JEANS			Studená / 60 °C	6,0	✓	✓	✓	✓	✓	✓	✓	✓	✓	✓	1000	✓	●	○
DĚTSKÉ OBLEČENÍ			Studená / 60 °C	6,0	✓	✓	✓	✓	✓	✓	✓	✓	✓	✓	1000	✓	●	○
MINIMÁLNÍ NAPLNĚNÍ			Studená / 40 °C	1,0	—	—	—	✓	✓	—	✓	✓	✓	✓	max	✓	●	○

✓ Volitelné

— Nelze vybrat/použít

● Nezbytné

○ Volitelné

PROGRAMY

Řiďte se doporučeními na visačkách na oblečení.

ECO BAVLNA

Běžně zašpiněné bavlněné prádlo. Pokud jde o praní bavlněného prádla, standardní program pro praní bavlněného prádla při 40° C a 60° C je zároveň nejvýhodnějším z hlediska kombinované spotřeby vody a energie. Hodnoty na energetickém štítku jsou založené na tomto programu



BAVLNA

Normálně až velmi zašpiněné prádlo vyrobené z odolné bavlny a lnu, jako jsou např. ručníky, spodní prádlo, ubrusy atd.



MIX

Mírně až normálně zašpiněné hrubší prádlo vyrobené z bavlny, lnu, umělých vláken a jejich směsí. Program trvá 1 hodinu.



SYNTETIKA

Běžně zašpiněné prádlo vyrobené z umělých vláken (například polyesteru, polyakrylu, viskózy apod.) nebo jejich směsí s bavlnou.



JEMNÉ PRÁDLO

Tenké, jemné prádlo vyžadující opatrné praní.



VLNA

Vlna s visačkou Woolmark a určená pro praní v pračce, stejně jako tkaniny vyrobené z hedvábí, lnu, vlny a viskózy označené jako vhodné pro ruční praní.



RYCHLOPRANÍ 30

Mírně zašpiněné prádlo vyrobené z bavlny, umělých vláken a jejich směsí. Program pro oživení vzhledu prádla beze skvrn.



BAREVNÉ

Mírně až normálně zašpiněné prádlo vyrobené z bavlny, umělých vláken nebo jejich směsí; také jemné prádlo. Pomáhá chránit barvy.



MÁCHÁNÍ A ODSŤŘEĐOVÁNÍ

Samostatný program zahrnující máchání a intenzivní odstředění prádla. Pro hrubší prádlo.



ODSTŘEĐENÍ

Samostatný program s intenzivním odstředováním. Pro hrubší prádlo.



VYPOUŠTĚNÍ

Zvláštní program pro vypouštění vody bez funkce odstředování.



SPECIÁLNÍ PROGRAMY

Pro nastavení jednoho z následujících programů vyberte polohu pro speciální programy. Pro výběr některého z níže uvedených programů stisknete tlačítko „UP“ (nahoru) nebo „DOWN“ (dolů). Zvolený program je označen symbolem „>“. Pro potvrzení zvoleného programu stisknete tlačítko „OK“.



KOŠILE

Košile, blůzy a jemné oblečení do kanceláře vyrobené z bavlny, syntetických vláken nebo jejich směsí.

PŘIKRÝVKA

Velké kusy prádla jako např. spací pytle, pratelné deky, koupelnové předložky, polštáře a přikrývky vyplněné perím nebo syntetickými materiály.

LOŽNÍ PRÁDLO

Bílé nebo barevné ložní prádlo vyrobené z bavlny a syntetických vláken či jejich směsí.

KAŠMÍR

Vysoce kvalitní kašmírové oděvy určené k praní v pračce či k ručnímu praní.

SPORT

Běžně zašpiněné a zpocené oblečení vyrobené z žerzeje nebo mikrovlákna.

Zahrnuje předpírku – můžete přidat prací prostředek také do přihrádky pro předpírku. Nepoužívejte aviváž.

JEANS

Běžně zašpiněné bavlněné riflové oblečení a oděvy vyrobené z robustních materiálů podobných riflovině, jako jsou kalhoty či bundy.

DĚTSKÉ OBLEČENÍ

Běžně zašpiněné dětské oblečení vyrobené z bavlny a lnu.

Důkladnější oplachování mydlin pomáhá chránit citlivou dětskou pokožku.

MINIMÁLNÍ NAPLNĚNÍ

Bavlněné nebo syntetické prádlo vyrobené ze stabilních typů tkanin.

Ideální úsporný program pro praní malých dávek prádla.

ÚDAJE O SPOTŘEBĚ

Tyto údaje se mohou u vás doma lišit kvůli jiné teplotě nebo tlaku přírodní vody apod.

PROGRAM	TEPLOTA (°C)	NÁPLŇ (KG)	VODA (L)	ENERGIE (KWH)	PŘIBLIŽNÉ TRVÁNÍ PROGRAMU (H:MIN)		PŘIBLIŽNÁ ZBYTKOVÁ VLHKOST PRÁDLA (%)
					BEZ RYCHLÉHO PRANÍ	RYCHLÉ PRANÍ	
MIX	40	7,0	67	0,50	01:00	00:55	55
BAVLNA	95	12,0 (max.)	126	3,50	03:15	--	55
BAVLNA	60	12,0 (max.)	120	2,00	02:35	01:55	55
BAVLNA	40	12,0 (max.)	94	1,70	03:30	02:10	55
Syntetika	60	4,0	58	1,20	02:20	01:20	35
Syntetika	40	4,0	55	0,80	02:20	01:20	35
ECO BAVLNA ☐	60	12,0 (max.)	63	0,51	06:00	04:00	53
ECO BAVLNA ☐	60	6,0	43	0,46	04:00	*	53
ECO BAVLNA ☐	40	6,0	43	0,43	04:00	*	53

Hodnoty měřené za normálních podmínek podle normy IEC/EN 60456. Hodnoty spotřeby vody, spotřeby energie a zbytkové vlhkosti se vztahují na výchozí nastavení programů bez doplňkových možností.

max = maximální náplň prádla v pračce

Údaje týkající se akustických hodnot na štítku se vztahují na zařízení, u kterého byla provedena kompletní instalace, kdy jsou příslušné chrániče připevněny ve spodní části pračky podle zvláštních pokynů.

* Doba trvání indikována po zjištění náplně

Eco bavlna je standardní program pro praní normálně zašpiněného bavlněného prádla a je nejúčinnějším programem z hlediska kombinované spotřeby vody a energie. Z důvodu úspory energie se může skutečná teplota vody odchylovat od uvedené teploty daného cyklu.

Spotřeba energie ve vypnutém stavu je 0,25 W, v zapnutém stavu 0,25 W.

MOŽNOSTI, FUNKCE A UKAZATELE

Chcete-li zjistit, jaké jsou možnosti v rámci zvoleného programu, podívejte se do tabulky programů

MOŽNOSTI, které lze volit pomocí tlačítka „Možnosti“

Předpírka

Pomáhá vyprat silně zašpiněné prádlo přidáním fáze předpírky před zvolený program hlavního praní. Prodlouží dobu praní asi o 20 minut.

Přidání pracího prostředku pro předpírku je

- **automatické:** ujistěte se o tom, že systém automatického dávkování systému je aktivní (viz FUNKCE / Automatické dávkování)
- **manuálně:** před zahájením pracího programu vložte danou dávku pracího prostředku pro předpírku v nádobce na prací prostředek přímo do bubnu pračky.

Horké máchání na konec

Program skončí ve fázi máchání horkou vodou. Uvolní vlákna prádla, takže prádlo bude při vyjímání krátce po skončení programu příjemně teplé.

Skvrny 15

Pomáhá odstranit všechny druhy skvrn kromě skvrn od tuku či oleje.

Program začne fází praní ve studené vodě.

Prodlouží dobu praní asi o 10 minut.

Pro špatně odstranitelné skvrny se doporučuje použít předchozí úpravu prádla.

Nelze vybrat pro program Bavlna 95 °C.

Colours 15°

Pomáhá chránit barvy prádla praním ve studené vodě (15 °C). Funkce slouží k úspoře energie potřebné k ohřevu vody za současného dosažení dobrých výsledků při praní.

Vhodné pro mírně zašpiněné prádlo beze skvrn.

- Ujistěte se, že je váš prací prostředek vhodný pro praní při nízkých teplotách (15 nebo 20 °C).
- Nelze vybrat pro program Bavlna 95 °C.

Provzdušnění

Pomáhá udržovat vaše prádlo v dobrém stavu v situaci, kdy po skončení programu nemůžete prádlo ihned vyjmout.

Pračka začne krátce po skončení programu prádlo periodicky převalovat. Tento režim potrvá přibližně 6 hodin po skončení programu. Můžete jej kdykoliv zastavit stiskem libovolného tlačítka; dvířka se odblokují a můžete prádlo vyjmout.

Silně zašpiněné

Pomáhá vyprat silně zašpiněné prádlo se skvrnami díky optimalizaci účinnosti přísad pro odstraňování skvrn.

Společně s prací prostředkem (pouze ve formě prášku) přidejte do oddílu pro manuální dávkování pracího prostředku odpovídající množství přísady na odstraňování skvrn (pouze prášek). Může prodloužit program až o 15 minut.

Vhodné k použití s odstraňovací skvrn nebo bělicími prostředky na bázi kyslíku.

Chlórová nebo perboritanová bělidla se nesmějí používat!

Intenzivní máchání

Pomáhá odstranit zbytky pracího prostředku z prádla prodloužením fáze máchání.

Obzvláště vhodné pro dětské prádlo, pro alergiky a pro oblasti s velmi měkkou vodou.



Rychlé praní

Umožňuje rychlejší praní.

Doporučuje se pouze u mírně zašpiněného prádla.

Nelze vybrat pro program Bavlna 95 °C.

FUNKCE

Automatické dávkování

Automaticky dávkuje **tekuté prací prostředky** a **aviváž** (je-li třeba) ze zásobníků dávkovače pracího prostředku. Aby bylo dávkování správné, tuto funkci je třeba nastavit podle pokynů v části PRVNÍ POUŽITÍ / Automatické dávkování a podle podrobného popisu v NÁVODU K POUŽITÍ A ÚDRŽBĚ / AUTOMATICKÉ DÁVKOVÁNÍ – PRVNÍ POUŽITÍ.

Jakmile je nastavení dokončeno, ujistěte se o tom, že zásobníky jsou naplněny pracím prostředkem / aviváží v souladu se zvolenou konfigurací:

- Pokud **používáte** aviváž:
 - » Zásobník 1: prací prostředek
 - » Zásobník 2: aviváž

V rámci této konfigurace při nastavování programu se tlačítka zásobníku 1 a zásobníku 2 rozsvítí, čímž indikují, že po zahájení pracího programu bude uvolněno správné množství pracího prostředku a aviváže. Pokud si v určitých případech nepřejete, aby se použila i aviváž, jednoduše stiskem odpovídajícího tlačítka zásobník 2 deaktivujte.

- **Nepoužíváte-li** aviváž:
 - » Zásobník 1: hlavní prací prostředek
 - » Zásobník 2: přídatný prací prostředek

Pokud v rámci této konfigurace nastavujete program, můžete vybrat pouze jeden zásobník. Ujistěte se, že je zvolen správný zásobník podle pracího prostředku, který si přejete pro vybraný program použít. Prací prostředek bude uvolněn pouze ze zásobníku, pro který se rozsvítí příslušné tlačítko.

Pokud si příležitostně přejete dávkovat prací prostředek manuálně (např. proto, že hodláte použít jiný prací prostředek), jednoduše deaktivujte zásobníky stlačením tlačítek a přidejte prací prášek do oddílu pro manuální dávkování. Deaktivace zásobníků bude platit pouze pro jeden program. Funkce automatického dávkování bude opět aktivní při příštím programu, který nastavíte.

Když zásoba pracího prostředku / aviváže v jednom ze zásobníků dochází, displej ukazuje nízkou úroveň a vydává výstražné upozornění, když je pračka zapnutá, a také při ukončení programu. Kromě toho také několikrát zabliká příslušné tlačítko zásobníku. Pokud se tato informace objeví poprvé, zásoba v uvedeném zásobníku je většinou dostatečná ještě pro dva nebo tři prací programy.

Pokud zásoba pracího prostředku / aviváže v jednom ze zásobníků dojde úplně, displej ukáže výstrahu prázdného zásobníku a informuje o tom, že lze prát pouze za předpokladu manuálního dávkování. Několikrát zabliká světlo tlačítka prázdného zásobníku. Je třeba buď doplnit prázdný zásobník (zásobníky), nebo přidat prací prostředek manuálně.

V případě, že si přejete funkci automatického dávkování deaktivovat trvale (neboť vždy upřednostňujete manuální dávkování), stiskněte tlačítko „Nastavení“, zvolte „Automatické dávkování“ a nastavte tuto funkci na „Vypnuto“. Pro pozdější opětovné použití této funkce je třeba ji nastavit na „Zapnuto“.

DŮLEŽITÉ:

- Nikdy zásobníky neplňte sypkými pracími prostředky; sypký prací prostředek lze použít pouze při manuálním dávkování
- Aviváž nelze dávkovat manuálně; lze ji použít pouze v zásobníku 2 automatického dávkovacího systému.

Dálkové ovládání 6th Sense Live

Funkce 6th Sense Live umožňuje dálkové sledování a ovládání pračky pomocí chytrého telefonu nebo tabletu. Pro použití této funkce musíte pračku úspěšně připojit k vaší domácí bezdrátové síti a k internetu pomocí postupu nastavení popsaného v návodu k použití a údržbě (oddíl funkce 6th Sense Live / postupu nastavení).

Pomocí aplikace 6th Sense Live můžete kdykoli sledovat stav své pračky. Chcete-li spotřebič ovládat dálkově (například: nastavit a spustit program), musí být aktivováno dálkové ovládání.

Pro aktivaci dálkového ovládání:

- Přesvědčte se, že je router zapnutý a připojený k internetu.
 - Zapněte pračku.
 - Vložte prádlo, zavřete dvířka, přidejte prací prostředek a přesvědčte se, že je přívod vody otevřený.
 - Přesvědčte se, že kontrolka stavu připojení trvale svítí.
 - Stiskněte tlačítko dálkového ovládání, dvířka se zavřou a tlačítka a klávesy na ovládacím panelu jsou deaktivovány. Jedinými aktivními funkcemi je „Dálkové ovládání“, „Zapnuto/vypnuto“ a tlačítko uzamykání kláves „Key Lock“.
 - Pračka je nyní v režimu dálkového ovládání a je připravena k ovládání pomocí aplikace 6th Sense Live.
 - Spustíte-li program dálkově, pračka na konci programu automaticky opustí režim dálkového ovládání a vypne se.
- Pro ruční opuštění dálkového ovládání:
- Je-li pračka v režimu dálkového ovládání, stiskněte znovu tlačítko dálkového ovládání. Obnoví se místní ovládání pomocí ovládacího panelu pračky.

Zastavení máchání (lze vybrat pomocí tlačítka pro odstředování („Spin“))

Zamezí automatickému odstředování na konci programu. Prádlo zůstane v poslední máchací vodě, displej bude ukazovat pozastavení máchání a program nebude pokračovat.

Vhodné pro jemné prádlo, které není vhodné k odstředování nebo které lze odstředovat jen při nižších rychlostech.

Nevhodné pro hedvábí.

Pro výběr funkce „Zastavení máchání“:

- Stiskněte tlačítko pro odstředování („Spin“); zvolte funkci „Zastavení máchání“. Na displeji se rozsvítí symbol pro zastavení máchání.

Na displeji se zobrazí informace o tom, že prací program došel do fáze pozastavení máchání. Vyberte z:

- **vypuštění vody bez odstředování:** pro výběr rychlosti odstředování „0“ stiskněte tlačítko pro odstředování („Spin“) nebo tlačítko „UP“ (nahoru) či „DOWN“ (dolů). Nebo zvolte program „Vypouštění“. Poté stiskněte tlačítko „spustit/pozastavit“ („Start/Pause“): Voda bude vypuštěna a program ukončen.
- **odstředění prádla:** bliká výchozí rychlost odstředování – cyklus

odstředování spustíte stiskem tlačítka „Spustit/Pozastavit“ (Start/Pause). Nebo vyberte jinou rychlost odstředování stiskem tlačítka pro odstředování („Spin“) a tlačítka „UP“ (nahoru) či „DOWN“ (dolů) a stiskněte „Start/Pause“ („spustit/pozastavit“).

Konec za

Umožňuje mít prádlo připravené v určitou dobu pomocí nastavení zpoždění do konce programu. Vyberte odložený start až o 23,5 h. Pouze v případě, že přidáváte prací prostředek manuálně: pro tuto funkci použijte k plnění zásobníku manuálního dávkování sytky – nikoli tekutý – prací prostředek. Zvolte program, teplotu a funkce.



- Stiskněte tlačítko „Konec za“ („Finish In“) a tlačítko se rozsvítí.
- Pro nastavení doby odložení až o 23:30 hodin použijte tlačítka pro pohyb NAHORU a DOLŮ.
- Po stisku „Start/Pauza“ začne odpočet doby zpoždění. Displej ukazuje dobu pro funkci „Konec za“ (= čas do konce pracího programu) a rovněž i standardní délku pracího programu.
- Program se automaticky spustí v takovém okamžiku, aby skončil na konci doby zpoždění. Při spuštění programu je doba odložení na displeji nahrazena aktuálním stavem pracího programu.

Pro zrušení zpoždění

- buď stiskněte tlačítko „Start/Pause“ („spustit/pozastavit“) pro zrušení odložení; pro okamžité spuštění zvoleného programu znovu stiskněte tlačítko „Start/Pause“ („spustit/pozastavit“),
- nebo stiskněte a přidržte tlačítko zapnout/vypnout, čímž celé nastavení programu zrušíte.

Zámek tlačítek

Pro zablokování tlačítek a kláves ovládacího panelu proti nežádoucí manipulaci.

Pro zablokování:

- Pračka musí být zapnutá.
- Stiskněte a podržte tlačítko této možnosti, dokud displej nesignalizuje, že jsou tlačítka uzamknuta. Tlačítka a klávesy jsou nyní zablokovány; funguje pouze tlačítko „On/Off“ („zapnuto/vypnuto“).



=O 3 sec

Jestliže se pračka zapne a znovu vypne, pojistka zůstane aktivní, dokud ji nezrušíte.

Pro odblokování: stiskněte a podržte tlačítko této možnosti znovu alespoň po dobu 3 sekund, dokud displej nesignalizuje, že jsou tlačítka odemknuta.

UKAZATELE

Dvířka lze otevřít



Monitorování spotřeby energie / vody
Poskytuje zpětnou vazbu o spotřebě energie a vody vašeho programového nastavení. Čím méně ukazatel svítí, tím hospodárnější je programové nastavení. Může se stále přizpůsobit po fázi snímání naplnění.

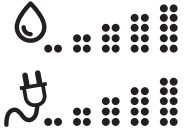

Závada: Sledujte zprávy na displeji.

V případě závady postupujte podle pokynů uvedených v části „Řešení problémů“ v příručce „Použití a údržba“.



Odvápnění

Zpráva na displeji vám bude pravidelně připomínat, abyste pračku zbavili vodního kamene. Vhodný prostředek pro odstraňování vodního kamene z vaší pračky naleznete na www.whirlpool.eu. Pro zrušení upozornění na displeji stiskněte tlačítko „OK“.

Stav připojení

Je-li pračka připojena k internetu (viz oddíl dálkové ovládání 6thSense Live / postup nastavení v návodu k použití a údržbě), tento ukazatel poskytuje zpětnou vazbu o stavu internetového připojení prostřednictvím WiFi routeru.



Zapnete-li pračku, ukazatel stavu připojení bliká: pračka vyhledává připojení. Když se trvale rozsvítí, znamená to, že je spotřebič řádně připojen k internetu.

Ukazatel oznamuje sílu bezdrátového signálu (svítí-li všechny prvky ukazatele, je síla signálu vysoká).

PRODUKTOVÝ LIST

 www Produktový list s údaji o spotřebě energie tohoto spotřebiče lze stáhnout z webových stránek společnosti Whirlpool <http://docs.whirlpool.eu>.

JAK ZÍSKAT NÁVOD K POUŽITÍ A ÚDRŽBĚ

>  www Z našich webových stránek <http://docs.whirlpool.eu> si po zadání kódu výrobku stáhněte Návod k použití a údržbě (můžete použít i tento QR kód).
> Případně se obraťte na naše servisní středisko poprodejních služeb.



KONTAKTOVÁNÍ SERVISNÍHO STŘEDISKA POPRODEJNÍCH SLUŽEB

Kontaktní údaje naší společnosti naleznete v záruční knížce. Pokud se obracíte na servisní středisko poprodejních služeb, budete potřebovat kódy uvedené na výrobním štítku.

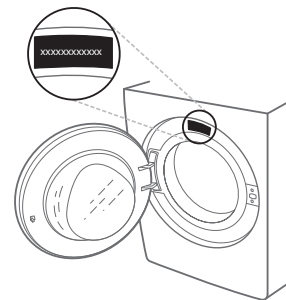

400010871399

Vytištěno v Itálii