

**AUTOMATICKÁ PRAČKA  
SE SUŠIČKOU  
NÁVOD K OBSLUZE**

**PHILCO**   
*Famous for Quality the World Over*

**PLWD 14961 CHIVA**



**Vážený zákazníku**

**Děkujeme, že jste zakoupil výrobek značky PHILCO. Aby váš spotřebič sloužil co nejlépe, přečtěte si všechny pokyny v tomto návodu.**



# OBSAH

|  |           |
|--|-----------|
| <b>ČÁST 1: PŘED UVEDENÍM DO PROVOZU</b> .....                                    | <b>2</b>  |
| • Důležité bezpečnostní instrukce.....   | 2         |
| • Všeobecné bezpečnostní informace .....   | 2         |
| • Důležité bezpečnostní opatření.....  | 4         |
| <b>ČÁST 2: INSTALACE</b> .....   | <b>6</b>  |
| • Odstranění transportních šroubů.....   | 6         |
| • Vyrovnání pračky .....   | 7         |
| • Elektrické připojení .....   | 8         |
| • Připojení vody.....  | 8         |
| • Připojení odpadu .....   | 9         |
| <b>ČÁST 3: POPIS PŘÍSTROJE A OVLÁDACÍHO PANELU</b> .....                         | <b>10</b> |
| • Popis přístroje .....  | 10        |
| • Zásuvka na prací prostředek.....   | 11        |
| • Ovládací panel.....  | 13        |
| • Volič programů.....  | 13        |
| <b>ČÁST 4: ZÁKLADNÍ NASTAVENÍ</b> .....  | <b>14</b> |
| • Výběr jazyka.....  | 14        |
| • Nastavení ekonomického času (Ekonomicky výhodný interval).....                 | 15        |
| • Nastavení aktuálního času.....   | 15        |
| • Nastavení zvukového doprovodu .....  | 16        |
| • Nastavení jasu displeje .....  | 16        |
| • Nastavení kontrastu displeje .....   | 17        |
| • Obnova továrního nastavení.....  | 17        |
| <b>ČÁST 5: PRANÍ PRÁDLA</b> .....  | <b>18</b> |
| • První praní .....  | 18        |
| • Třídění prádla .....   | 18        |
| • Prací symboly .....  | 18        |
| • Vložení prádla do pračky.....  | 19        |
| • Dávkování pracího prostředku .....   | 20        |
| • Výběr programu a funkcí .....  | 21        |
| • Dětský zámek.....  | 31        |
| • Tabulka programů .....   | 32        |
| <b>ČÁST 6: ÚDRŽBA A ČIŠTĚNÍ</b> .....  | <b>47</b> |
| • Filtry přívodu vody .....  | 47        |
| • Filtr čerpadla .....   | 47        |
| • Zásuvka pro prací prostředek .....   | 49        |
| • Uzávěr sifonu násypky .....  | 49        |
| • Plášť pračky .....   | 49        |
| • Buben .....  | 50        |
| • Odstranění vodního kamene z pračky .....                                       | 50        |
| <b>ČÁST 7: PRAKTICKÉ INFORMACE</b> .....   | <b>51</b> |
| <b>ČÁST 8: PŘEDCHÁZENÍ DROBNÝM PORUCHÁM</b> .....                                | <b>52</b> |
| <b>ČÁST 9: AUTOMATICKÝ SYSTÉM DETEKCE PORUCH</b> .....                           | <b>54</b> |
| <b>ČÁST 10: TECHNICKÉ ÚDAJE</b> .....  | <b>56</b> |
| <b>ČÁST 11: LIKVIDACE POUŽITÝCH ELEKTRICKÝCH A ELEKTRONICKÝCH ZAŘÍZENÍ</b> ..... | <b>58</b> |

# ČÁST 1: PŘED UVEDENÍM DO PROVOZU

## Důležité bezpečnostní instrukce

- Čtete pozorně a uschovejte pro další použití.
- Spotřebič musí být instalován autorizovaným servisním technikem nebo jinou odpovědnou osobou. V opačném případě hrozí riziko úrazu, zranění nebo poškození spotřebiče.
- Bezpečnost tohoto spotřebiče odpovídá průmyslovým normám a splňuje zákonné požadavky na bezpečnost spotřebičů. Nicméně se jako výrobci domníváme, že je naší povinností poskytnout vám následující bezpečnostní upozornění.
- Je nezbytně nutné, abyste si tento návod k použití uschovali a mohli ho používat i v budoucnu. Chcete-li spotřebič prodat, předat dalšímu majiteli, nebo když se budete stěhovat, vždy se přesvědčte, že je ke spotřebiči přiložen tento návod k použití, aby se i nový vlastník mohl seznámit s používáním spotřebiče a příslušným varováním.
- Před instalací nebo používáním spotřebiče si **MUSÍTE** pozorně přečíst všechny bezpečnostní instrukce i návod.
- Před prvním použitím zkontrolujte spotřebič, zda nedošlo při přepravě k poškození. Poškozený spotřebič nikdy nepřipojujte. Jestliže jsou nějaké díly poškozeny, obraťte se na dodavatele.
- V případě, že je pračka dodána v zimních měsících, kdy teplota klesá pod 0°C, před prvním použitím uskladněte spotřebič na dobu 24 hodin při pokojové teplotě.
- Používejte spotřebič pouze pro praní prádla, které je označeno výrobcem na štítku jako vhodné pro praní a sušení v pračce.
- Před uvedením pračky do provozu musíte odstranit transportní šrouby umístěné v zadní části pračky. **V opačném případě může dojít k poškození spotřebiče a vzniku škody na majetku. Tato skutečnost není kryta zárukou.**
- Záruka nekryje poškození vzniklé vnějšími faktory (povodně, požár, hlodavci apod.).

## Všeobecné bezpečnostní informace

- Změna technických parametrů, nebo jakákoli jiná úprava spotřebiče je nebezpečná.
- V průběhu programů s vysokou teplotou se dvířka, plášť i hadice ohřejí na vysokou teplotu. Nedotýkejte se dvířek, pláště pračky ani hadic!
- Zajistěte, aby se malá domácí zvířata nemohla dostat do bubnu. Raději proto před použitím vždy zkontrolujte vnitřek bubnu.
- Předměty jako mince, zavírací špendlíky, hřebíky, šrouby, kameny a jiné těžké nebo ostré předměty mohou způsobit značné škody a do spotřebiče proto nepatří.
- Používejte pouze doporučené množství aviváže a pracího prostředku. Pokud použijete větší množství, než je doporučeno, může se poškodit tkanina.
- Vždy používejte množství pracího prostředku doporučené výrobcem.
- Malé kousky prádla jako ponožky, tkaničky, prací pásky atd. perte v pracím pytlí k tomu určeném nebo v povlečení na polštář, protože jednotlivé kusy by mohly uvíznout mezi vanou a otočným bubnem.
- Zamrzlá voda v hadicích může způsobit poškození hadic a následnou explozi. V oblastech, kde teplota klesá pod bod mrazu, není možné zajistit správnou funkčnost spotřebiče.
- Nepoužívejte pračku na praní výrobků s kosticemi, tkanin, které nejsou zaobroubené, nebo se zatrhávají.
- Před použitím spotřebiče se ujistěte, že je spotřebič zapojen podle instrukcí uvedených zde v návodu.
- Po použití, před čištěním nebo údržbou vždy odpojte pračku od zdroje napájení a vypněte přívod vody.



- Nikdy se nepokoušejte opravovat spotřebič sami. Opravy prováděné nezkušenými osobami mohou vést ke zranění nebo vážnému poškození spotřebiče. S opravami se obraťte na místní servisní středisko. Vždy žádejte originální náhradní díly.
- Nepoužívejte vícenásobné zásuvky ani prodlužovací kabel.
- Do zásuvky nezapojujte zástrčku s poškozeným kabelem.
- Pokud je kabel poškozený, měl by ho vyměnit výrobce nebo autorizovaný servisní technik, aby se zabránilo vzniku nebezpečné situace.
- Zástrčku nikdy nevytahujte ze zásuvky taháním za kabel. Kabel odpojte uchopením přímo za zástrčku.
- Nezapojujte zástrčku, pokud máte mokré ruce.
- Nedotýkejte se nikdy zařízení, pokud máte mokré ruce či nohy.
- Zásuvku na prací prostředky nikdy neotevírejte během praní.
- Nikdy se nepokoušejte otevřít dvířka pračky během praní.
- Protože může pračka během provozu dosáhnout vysokých teplot, nedotýkejte se během vypouštění hadice ani vypouštěné vody.
- V případě jakékoliv závady nejdřív vypněte zařízení, odpojte ho od zdroje energie a uzavřete přívod vody. Nepokoušejte se přístroj opravovat sami. obraťte se na nejbližší autorizovaný servis.
- Nezapomeňte, že obalový materiál vaší pračky může být pro děti nebezpečný.
- Nenechávejte si děti s pračkou hrát.
- Domácí zvířata udržujte v bezpečné vzdálenosti od pračky.
- Pračka by měla být používána pouze osobami, které jsou plně seznámeni s nařízeními, opatřeními a ovládaním uvedeným v tomto návodu.
- Vaše pračka je určena pro domácí použití. V případě jejího použití pro komerční účely ztrácí záruka platnosti.
- Zařízení neinstalujte na koberec ani jiné podobné povrchy, jelikož by mohly zablokovat větrací otvory na spodní straně.
- Vypouštěcí hadici nevkládejte do nádoby, kbelíku ani umyvadla.
- Sáček, ve kterém se nachází doprovodná dokumentace k pračce, uchovejte mimo dosah malých dětí, abyste zabránili riziku udušení.
- Malé součásti uchovejte mimo dosah malých dětí.

## Doporučení

- Prací prostředky a aviváže při dlouhodobějším kontaktu se vzduchem vyschnou a přilnou ke stěnám zásobníku. Aby k tomu nedošlo, doplňujte zásobník pracím prostředkem a aviváží bezprostředně před praním.
- Předpírku doporučujeme používat pouze pro silně znečištěné prádlo.
- Nepřekračujte maximální kapacitu bubny.
- Zařízení není určeno pro použití osobami (včetně dětí) se sníženými fyzickými, smyslovými nebo psychickými schopnostmi, nedostatkem zkušeností a znalostí, pokud nejsou pod dozorem nebo nebyly poučeny o použití zařízení osobou odpovědnou za jejich bezpečnost. Děti by měly být pod dozorem, aby si se zařízením nehrály.
- Pokud nebudete pračku delší dobu používat, vytáhněte ji ze zásuvky, uzavřete přívod vody a nechte otevřená dvířka, aby mohl vnitřek pračky vyschnout a nevytvářel se tam nepříjemný pach.
- Jako důsledek procedur kontroly kvality může v pračce zůstat určité množství vody. Toto pračku nijak nepoškodí.
- Doporučujeme spustit první praní v programu Bílé 90 - 95° (dle modelu) bez prádla, do druhé přihrádky zásuvky pro prací prostředek nasypete 1/2 odměrky pracího prostředku.
- Zásuvku na prací prostředky nikdy neotevírejte během praní.
- Nikdy se nepokoušejte otevřít dvířka pračky během praní.
- Vždy používejte množství pracího prostředku doporučené výrobcem.
- Pokud je spuštěn program sušení, nevyplínejte pračku, dokud nebude program ukončen.
- Pokud však je nezbytné pračku vypnout, neprodleně vyjměte prádlo a nechte stranou vychladnout. Pozor prádlo může být velmi horké.

- Pračku instalujte v místě, kde bude možné dvířka pračky zcela otevřít. (Neinstalujte pračku v místě, kde nebude možné dvířka zcela otevřít.)
- Zajistěte řádnou ventilaci a cirkulaci vzduchu okolo pračky.



## Důležité bezpečnostní opatření

**Pečlivě si přečtěte všechny důležité bezpečnostní instrukce. V opačném případě hrozí riziko úrazu nebo smrtelného zranění.**



### Riziko popálení

- K otevření dvířek používejte pouze rukojeť. Nedotýkejte se skleněné výplně dvířek, jelikož ta může být velmi horká, zvláště po dokončení programu sušení. Riziko popálení může nastat díky vysokým teplotám.



### Riziko usmrcení/zranění elektrickým proudem

- Nepoužívejte vícenásobné zásuvky ani prodlužovací kabel.
- Nezapojte do poškozené nebo prasklé zásuvky. Do zásuvky nezapojte zástrčku s poškozeným kabelem.
- Při odpojování ze zásuvky nikdy netahejte za kabel.
- Kabel odpojte uchopením za zástrčku.
- Se zástrčkou nemanipulujte mokrými rukama, abyste předešli úrazu elektrickým proudem.
- Nikdy se nedotýkejte zařízení mokrými rukama ani nohama.
- Pokud je kabel poškozený, měl by ho vyměnit výrobce nebo autorizovaný servisní technik, aby se zabránilo vzniku nebezpečné situace.



### Riziko vyplavení

- Zkontrolujte, zda odtok a přítok vody jsou plynulé.
- Pokud je odtok zajištěn prostřednictvím umyvadla, ujistěte se, že je hadice pevně a řádně zajištěna.
- Zajistěte, aby přívodní a vypouštěcí hadice byly řádně připojeny, dotaženy a nebylo je tak možné snadno uvolnit. Zpětný tah hadice může zapříčinit její uvolnění, pokud není správně připojena. Zvláště dbejte zvýšeného zajištění při odtoku prostřednictvím umyvadla.



### Riziko exploze

- Před spuštěním programu sušení se ujistěte, že oblečení neobsahuje skvrny od chemikálií, odstraňovačů skvrn a podobných látek.
- Mohly by vzplanout a způsobit výbuch.



### Riziko požáru

- Suché nevyprané prádlo nesmí být sušeno v sušičce.
- V blízkosti pračky neukládejte ani neskladujte hořlavé nebo vznětlivé látky.
- Prádlo potřísněné od oleje, acetonu, alkoholu, benzínu, petroleje, odstraňovače skvrn, ředidla, rozpouštědla, včelího vosku, odstraňovače včelího vosku a podobných látek je třeba nejprve vyprat a skvrny odstranit. V opačném případě hrozí riziko vzniku požáru při programu sušení.
- Pokud zvolíte prací program se sušením, nepoužívejte gelové kapsle nebo prací kuličky ani podobné prací prostředky. Hrozí riziko vzniku požáru.

- Prádlo nesmí být sušeno, pokud:
    - prádlo nebylo vypráno.
    - prádlo je potřísněno od stolního oleje, krémů, apod. a nebylo vypráno.
    - prádlo bylo chemicky čištěno.
    - prádlo obsahuje vysoké množství pěny, gumy apod.
    - prádlo je vyrobeno z gumy (např. koupací čepice), latexu, voděodolného materiálu, prádlo s gumovými okraji a oblečení nebo polštáře obsahující gumovou houbu apod.
    - poškozené kusy prádla s gumovou nebo pěnovou výstelkou; jelikož tyto by se mohly snadno vznítit.
    - výstelka by se mohla snadno vznítit.
    - potisky obsahují síru, která může způsobit korozi. Nikdy nepoužívejte látky se snadno odstranitelnými obrázky.
    - jste použili pěnový nebo umělohmotný dávkovač prášku přímo v bubnu pračky. Tento by se mohl roztavit a způsobit poškození prádla i bubnu.
    - prádlo po použití odstraňovače skvrn nebylo řádně vymáčháno.
    - prádlo nebo prací prostředek obsahuje rozpouštědlo.
    - z kapes i prádla neodstraníte všechny cizí předměty (jehly, špendlíky, mince, zapalovače, sirky apod.).
- Hrozí riziko vzniku požáru.**



### Riziko nehody a zranění

- Nelezte ani se nevěste na pračku. Horní kryt by mohl prasknout a mohlo by dojít ke zranění.
- Během instalace dejte stranou hadice, přívodní kabel i obalový materiál.
- Nepokládejte pračku vzhůru nohama nebo na bok.
- Nemanipulujte s pračkou držením za pohyblivé části, jako jsou zásuvka na prací prostředek, dvířka apod. Tyto části se mohou rozbít a způsobit zranění.
- Po provedení instalace vedte hadice i přívodní kabel podle instrukcí zde uvedených.



Pračku musí přenášet alespoň dva lidé.



### Bezpečnost dětí

- Nenechávejte si děti s pračkou hrát. Spotřebič je pod napětím.
- Nenechávejte děti bez dozoru v přítomnosti pračky. Děti by se mohly uvnitř bubnu pračky zamknout, což je velmi nebezpečné!
- Vnější plášť a skleněná výplň dvířek se mohou během provozu zahřívat. (Je proto velmi důležité, aby se děti nepřibližovaly ani nesahaly na pračku. Hrozí riziko vzniku popálenin.)
- Obalové materiály proto udržujte mimo dosah dětí!
- Prací prášek i aviváž uchovávejte mimo dosah dětí. Hrozí riziko otravy, zásahu očí nebo podráždění kůže, pokud by děti přišly s pracím práškem nebo aviváží do kontaktu. Prací prášek i aviváž uchovávejte mimo dosah dětí.

## ČÁST 2: INSTALACE

Před uvedením vaší pračky do provozu si pečlivě přečtěte celý návod k použití a uchovejte na bezpečném místě k budoucímu nahlédnutí.

**Spotřebič musí být instalován autorizovaným servisním technikem nebo jinou odpovědnou osobou.**

### Odstranění transportních šroubů

- Před uvedením pračky do provozu musíte odstranit transportní šrouby umístěné v zadní části pračky.
- Uvolněte šrouby pomocí odpovídajícího klíče jejich otáčením proti směru hodinových ručiček.
- Šrouby odstraňte jejich vytažením.
- Do otvorů po transportních šroubech vložte plastové zásepky, které najdete v sáčku s příslušenstvím.
- Transportní šrouby vyjmuté z pračky si uschovejte pro případné další přepravní účely.

#### **POZNÁMKA:**

**Před uvedením pračky do provozu musíte odstranit transportní šrouby umístěné v zadní části pračky. Závady způsobené spuštěním pračky s instalovanými transportními šrouby nejsou předmětem záruky.**

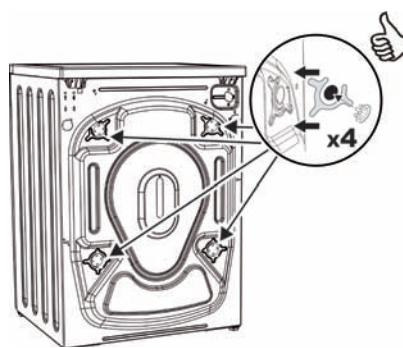
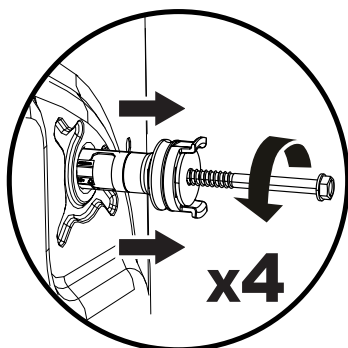
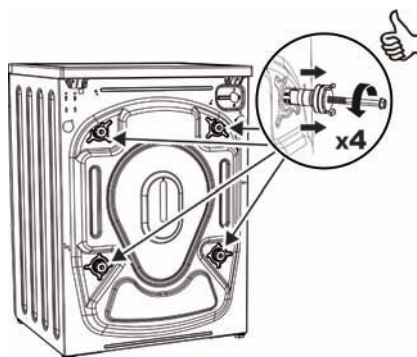
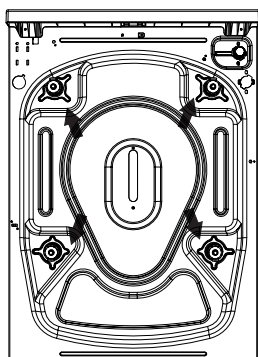

## Vyrovnání pračky

Pračku nestavte na koberce ani podobné povrchy.

Aby vaše pračka fungovala potichu a bez vibrací, měli byste ji umístit na rovný, neklouzavý a pevný povrch.

Vyrovnání pračky můžete upravit pomocí nastavitelných nožek.

Nejdřív uvolněte plastovou matici. Upravte vyšroubováním nožek směrem nahoru nebo dolů.

Po vyrovnání pračky plastovou matici opět utáhněte jejím vyšroubováním nahoru.

Nikdy pračku nevyrovnávejte na nerovném povrchu pomocí kartonu, dřevěného špalíčku apod., které byste vložili pod nohy.

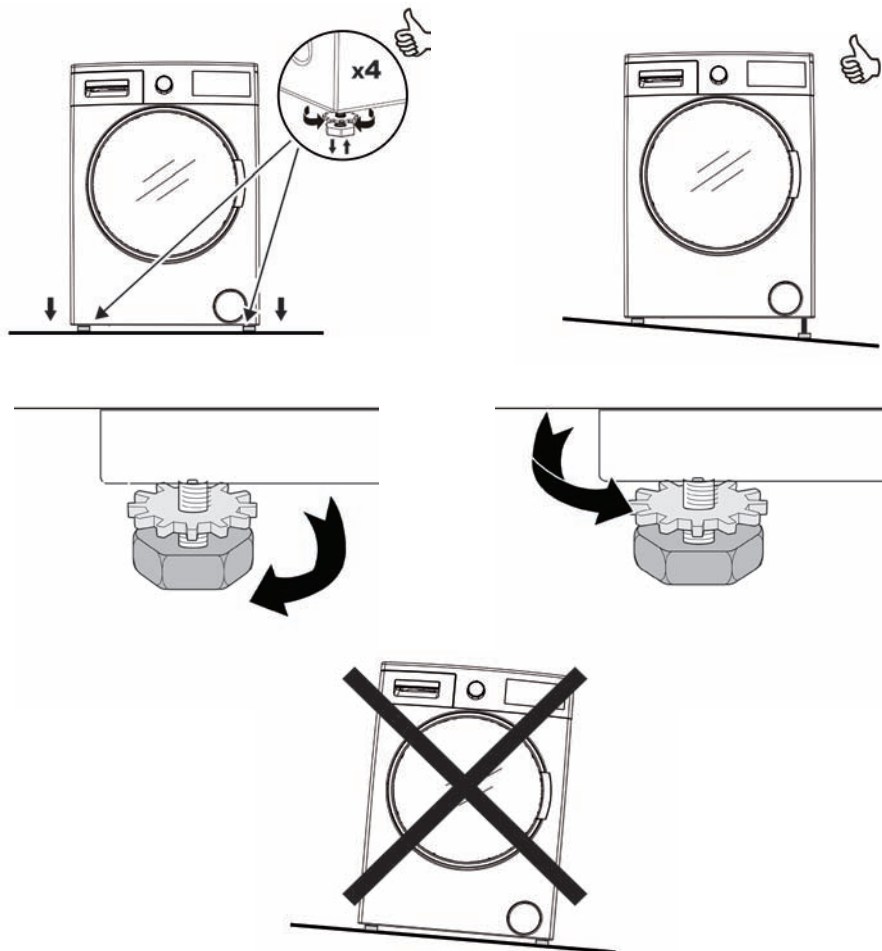

## Elektrické připojení

- Technické specifikace Vaší pračky: 220-240 V ~ 50 Hz.
- K napájecímu kabelu vaší pračky je připojena speciální uzemňovací zástrčka. Tuto zástrčku musíte úplně zasunout do uzemněné zásuvky (s 10 A). Pojistka elektrického vedení, ke kterému je pračka připojena, by měla být 10A. Pokud takové zásuvky a pojistky doma nemáte, nechte si je instalovat kvalifikovaným elektrikářem.
- Naše společnost neručí za jakékoliv škody způsobené použitím pračky bez uzemnění.

## Připojení vody

- V závislosti na funkcích vaší pračky je pračka vybavena buď jedním přívodem vody (studená) nebo dvěma přívody (studená/teplá). Hadice s bílým koncem je určena pro přívod studené vody a hadice s červeným koncem je určena pro přívod teplé vody (u praček s přívodem teplé a studené vody).
- Aby ve spojích nedocházelo k únikům vody, obsahuje sada s hadicemi i 1 těsnění (pro pračky s přívodem studené vody) nebo 2 těsnění (pro pračky s přívodem teplé a studené vody). Tato těsnění instalujte na konec přívodní hadice připojované ke kohoutku.
- Hadici s bílým koncem připojte k přívodnímu ventilu s bílým filtrem a hadici s červeným koncem připojte k přívodnímu ventilu s červeným filtrem (druhé zmíněné platí pro pračky s připojením teplé a studené vody). Utáhněte plastové části připojení rukou. Bezpečnější připojení vám zajistí kvalifikovaný instalatér.
- Tlak vody 0,1 - 1 MPa vašeho vodovodu vám zajistí efektivnější chod vaší pračky (tlak 0,1 MPa představuje u zcela otevřeného kohoutku průtok více než 8 litrů vody za 1 minutu).
- Po dokončení připojení zkontrolujte, zda spoje netečou, úplným otevřením přívodu vody.
- Zkontrolujte, zda nejsou přívodní hadice ohnuté, zlomené nebo prasklé.
- Přívodní hadice připevněte k 3/4" vodovodnímu kohoutu se závitem.

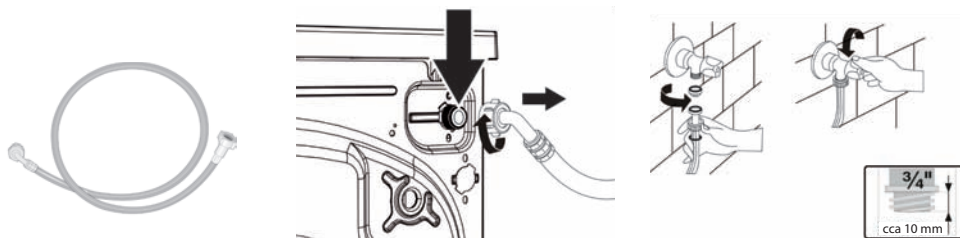

## Připojení odpadu

- Zkontrolujte, zda nejsou přívodní hadice ohnuté, zkroucené, prasklé nebo příliš natažené.
- Vypouštěcí hadice by měla být instalována ve výšce min. 60 cm a max. 100 cm nad zemí.
- Konec vypouštěcí hadice můžete nasadit přímo na odpadní otvor nebo speciální koncovku připevněnou na odpadu umyvadla.
- Vypouštěcí hadici nekládejte do nádoby, kbelíku ani umyvadla.
- Nikdy se nepokoušejte vypouštěcí hadici prodloužit jejím nastavováním.

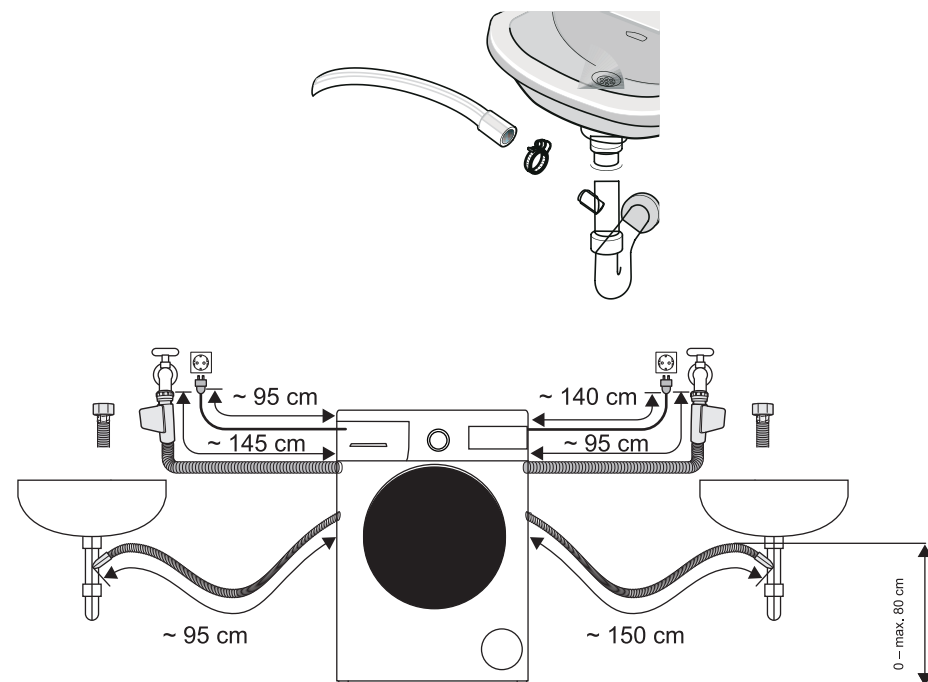

## ČÁST 3: POPIS PŘÍSTROJE A OVLÁDACÍHO PANELU

### Popis přístroje

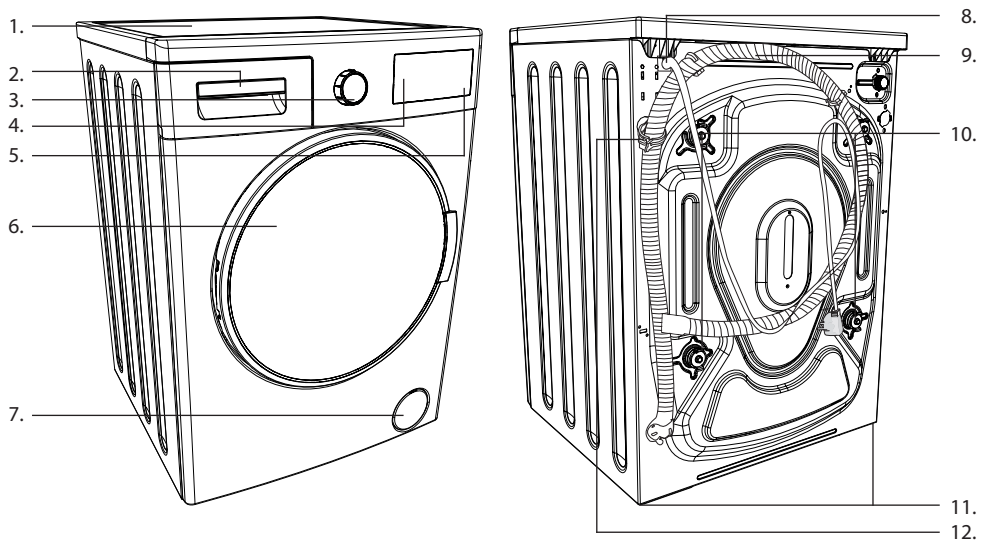

1. Horní kryt
2. Zásuvka na prací prostředky
3. Volič programů
4. LCD displej
5. Tlačítka funkcí
6. Dvířka
7. Kryt filtru čerpadla
8. Přívodní kabel
9. Vypouštěcí hadice
10. Transportní šrouby
11. Nastavitelné nohy
12. Plastový držák vypouštěcí hadice  
(Pokud odstraníte tento držák, může to nepříznivě ovlivnit chod pračky. Neodstraňujte tento plastový držák.)



## Zásuvka na prací prostředek

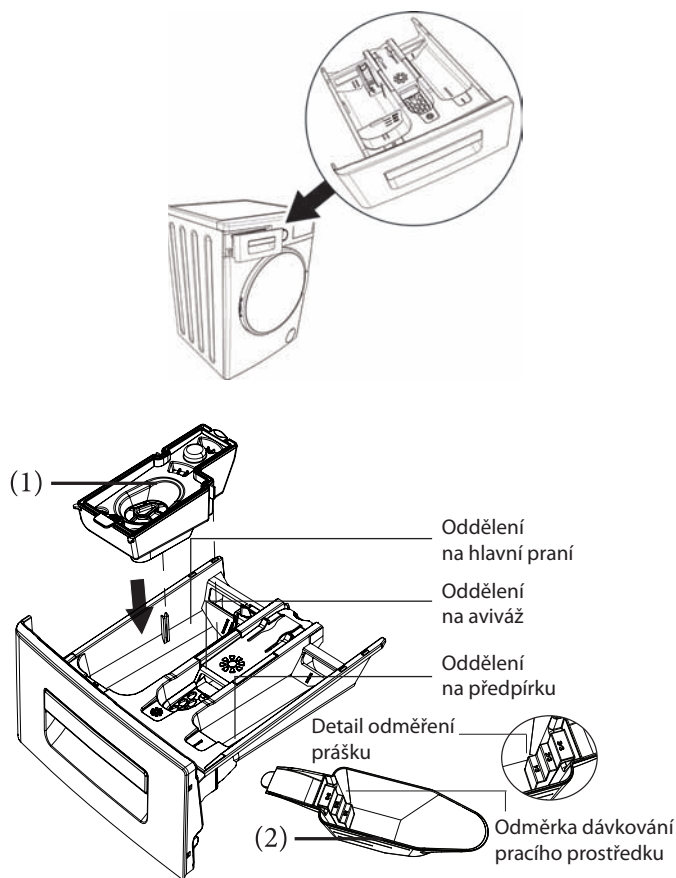

Pokud budete používat tekutý prací prostředek, je třeba použít speciální nástavec na tekutý prací prostředek. (Tento se nachází v příslušenství pračky.) Tekuté prací prostředky můžete použít pro všechny prací programy bez předpírky. Nástavec vložte do oddělení pro hlavní praní - viz obrázek výše; a podle potřeby nalijte tekutý prací prostředek. Nepřekračujte rysku maxima. Vždy vyjměte nástavec, pokud budete používat sypký prací prostředek.



## Oddělení na hlavní praní

Do této části zásuvky vkládejte pouze prací prostředek (tekutý nebo prášek), odstraňovač vodního kamene apod. Při použití tekutého pracího prostředku použijte speciální nástavec. Tento se nachází v příslušenství pračky.

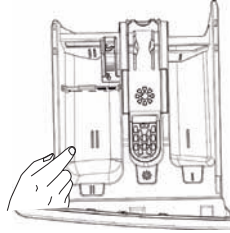

## Oddělení na aviváž

V této části používejte pouze aviváž (doporučujeme používat množství a typ aviváže dle instrukcí výrobce aviváže a prádla). Občas mohou zbytky aviváže zůstat v přihrádce. Je to tím, že je aviváž viskózní. Abyste tomuto zabránili, doporučujeme používat méně viskózní (tzn. lepkavou) aviváž, nebo ji můžete naředit vodou.

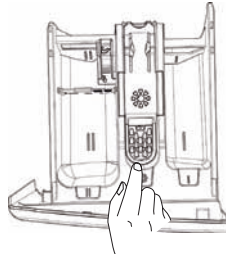

## Oddělení na předpírku

Tuto část naplňte pouze, pokud byla vybrána funkce předpírka. Doporučujeme tuto funkci používat pouze u silně zašpiněného prádla. Více informací dále v návodu.

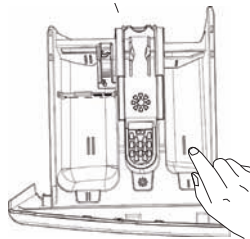

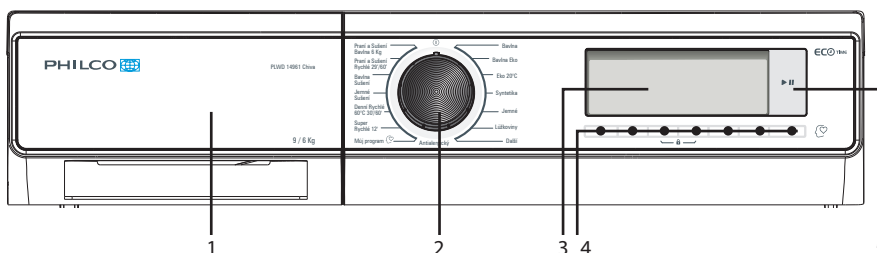

## Ovládací panel

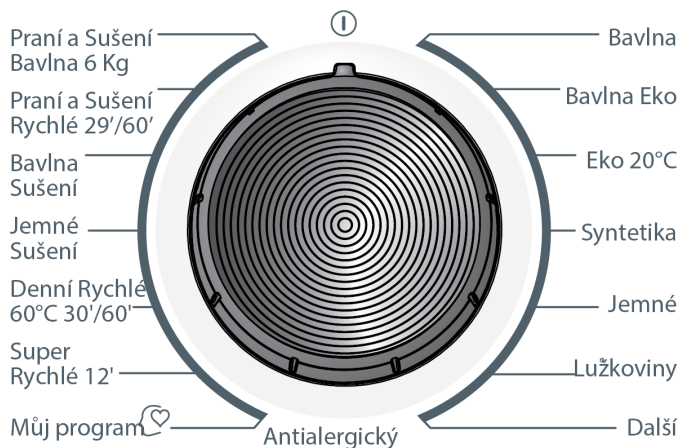

1. **Zásuvka pro prací prostředky**
2. **Volič programů:** Vyberte příslušný prací program. Otočením voliče programů v obou směrech zvolte požadovaný program. Ujistěte se, že ryska ovladače přesně směřuje na daný program.
3. **Displej:** Zde se zobrazují funkce pracího nebo sušícího programu, který jste vybrali a také informace o stavu pračky.
4. **Tlačítka funkcí:** Tlačítka jsou dotyková. Stisknutím tlačítka vyberete příslušnou funkci.
5. **Tlačítko Start/Pauza** Jedním stisknutím tlačítka spustíte program, opětovným stisknutím program přerušíte.

## Volič programů



Pomocí voliče programů zvolte program, ve kterém chcete vyprat vaše prádlo. Výběr programu můžete provádět otáčením voliče programů oběma směry. Při nastavování dbejte, aby byl symbol na voliči programů přesně na vámi vybraném programu praní. Pokud volič programů přepnete do polohy  (vypnuto), pračka vypustí vodu, aby dokončila (zrušila) cyklus programu. Po dokončení vypouštění se pračka přepne do pohotovostního režimu. Nyní můžete vybrat jiný program, který chcete spustit.

## ČÁST 4: ZÁKLADNÍ NASTAVENÍ

Abyste mohli provést prvotní nastavení, je třeba:

- zapojit přívodní kabel do síťové zásuvky;
- otevřít vodovodní ventil;
- otočit voličem programů.

### Výběr jazyka

První údaj, který se zobrazí na displeji, je nastavení jazyka.

- Vyberte jazyk, který chcete nastavit, a použijte tlačítko se symbolem ✓.
- Pokud chcete vstoupit do menu a nechcete nastavit jazyk, vyberte tlačítko se symbolem ✕.
- Vyberte jazyk, který chcete nastavit, a použijte tlačítko se symbolem <>.
- Potvrďte výběr jazyka tlačítkem se symbolem ✓.
- Pokud chcete výběr jazyka opět změnit, vstupte do menu výběru jazyka a použijte tlačítka se symboly <>.
- Potvrďte tlačítkem se symbolem ✓ pro uložení výběru. Budete vyzváni k potvrzení výběru jazyka.
- Potvrďte výběr jazyka tlačítkem se symbolem ✓.
- Pokud jste vybrali špatně, vyberte tlačítko se symbolem ✕ a proveďte znovu výběr jazyka. Jakmile potvrdíte změnu jazyka, bude vybraný jazyk aktivní.

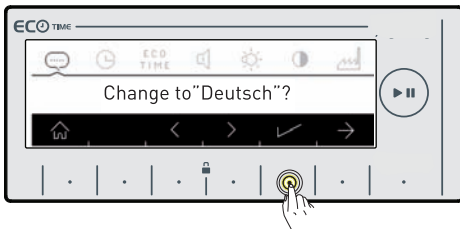
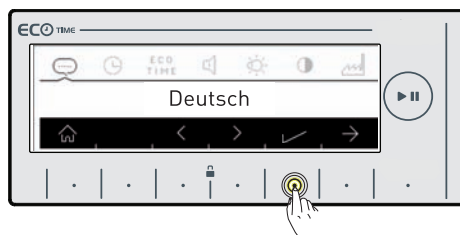
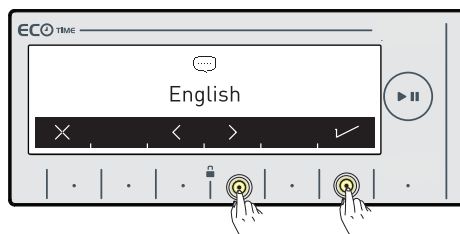
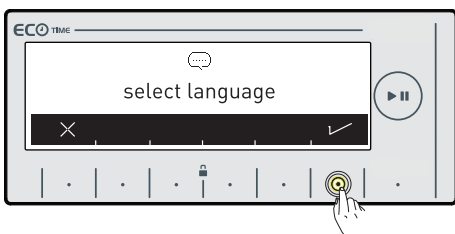

## Nastavení ekonomického času (Ekonomicky výhodný interval)

Cena elektrické energie se během dne mění podle časových intervalů poskytovatele elektřiny. Bližší informace o těchto intervalech získáte od svého dodavatele elektřiny a budete tak moc nastavit čas, kdy cena elektřiny je nízká a kdy bude pračka v provozu.

### POZNÁMKA:

**Je třeba, aby byly nainstalovány hodiny s příslušnou funkcí úspory energie.**

- Stiskněte tlačítko se symbolem ✓ pro provedení nastavení.
- Pokud chcete nastavení provést později, stiskněte tlačítko se symbolem ✕.
- Můžete nastavit ekonomicky výhodný interval stisknutím tlačítek se symboly < >. Více informací dále v návodu pro aktivaci ekonomicky výhodného intervalu.
- Potvrďte tlačítkem se symbolem ✓.

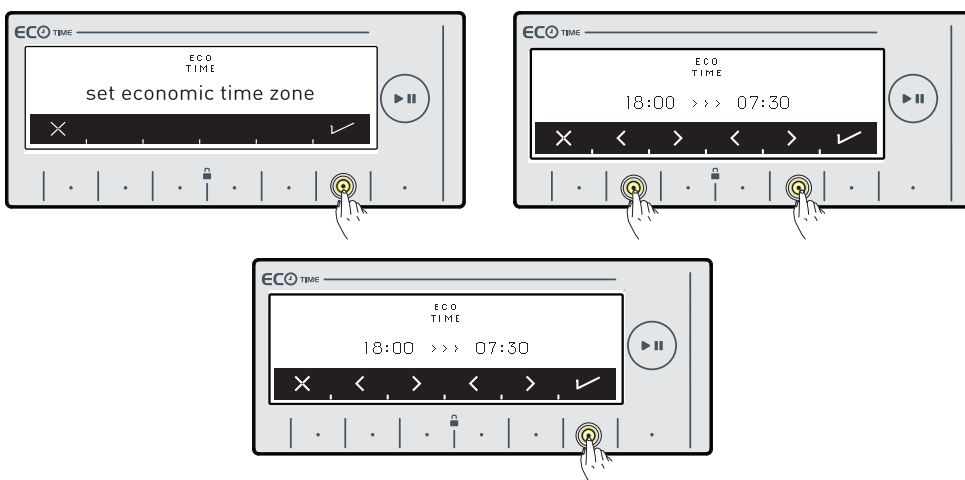

## Nastavení aktuálního času

Doporučujeme nastavit správné hodiny při instalaci spotřebiče.

Po zapnutí budete vyzváni k nastavení hodin.

Vstupte do menu nastavení tlačítkem se symbolem ✓.

Tlačítko se symbolem ✕ slouží k ukončení a výstupu nastavení.

### POZNÁMKA:

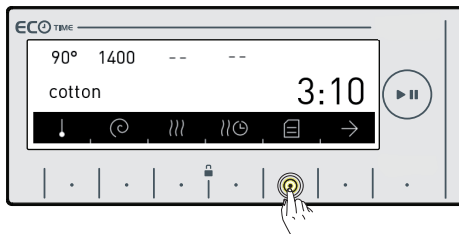
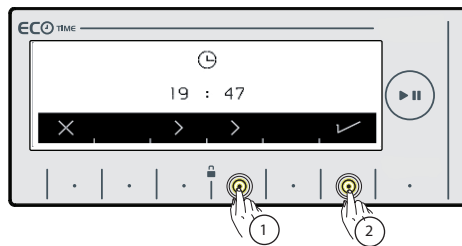
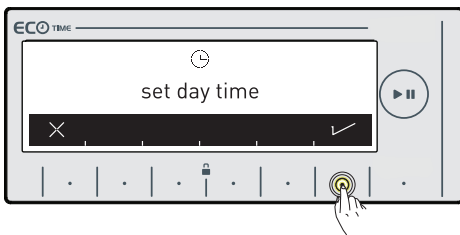

**Ujistěte se, že jste nastavili správný čas. V opačném případě negativně ovlivníte všechny další funkce návazné na čas. Pokud odpojíte spotřebič na dobu delší než 15 dnů, bude údaj o hodinách smazán. V takovém případě je třeba hodiny znovu nastavit po dalším zapnutí pračky.**

- Hodiny a minuty nastavte pomocí tlačítek se symboly >>>.
- Po nastavení hodiny potvrďte tlačítkem se symbolem ✓.
- Spotřebič se automaticky vrátí na základní obrazovku zvoleného programu. Pro vstup do menu nastavení stiskněte tlačítko se symbolem .



## **Nastavení zvukového doprovodu**

Můžete nastavit zvukový doprovod tlačítek <> při jejich stisknutí.

-  symbol označuje, že je zvukový doprovod zapnut.
-  symbol označuje, že je zvukový doprovod vypnut.

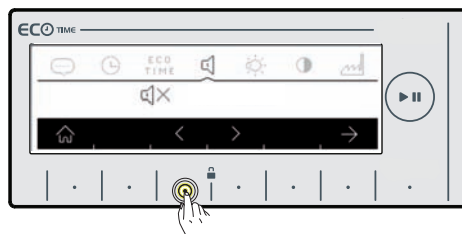
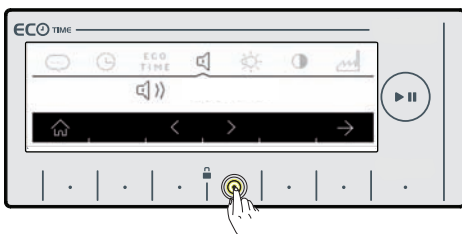

## **Nastavení jasu displeje**

Nastavte jas displeje prostřednictvím tlačítek se symbolem <>.

Pro přesunutí na nastavení kontrastu displeje použijte tlačítko se symbolem →.

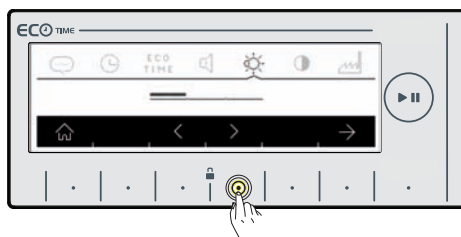

## **Nastavení kontrastu displeje**



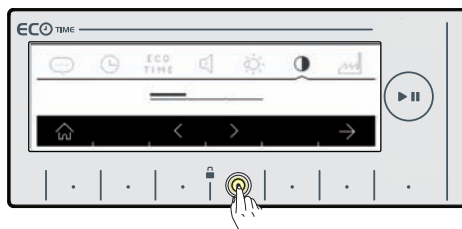

Nastavte kontrast displeje prostřednictvím tlačítek se symbolem .

Pro přesunutí na obnovu továrního nastavení použijte tlačítko se symbolem .



## **Obnova továrního nastavení**

Toto menu slouží k obnově hodnot nastavených z továrny. Všechna provedená nastavení budou smazána.

- Stiskněte tlačítko se symbolem .
- Budete vyzváni k potvrzení záměru o obnovu továrního nastavení.
- Stiskněte tlačítko se symbolem  pro potvrzení.
- Pokud nechcete obnovu továrního nastavení provést, stiskněte tlačítko se symbolem .
- Pro návrat na základní obrazovku použijte tlačítko se symbolem .

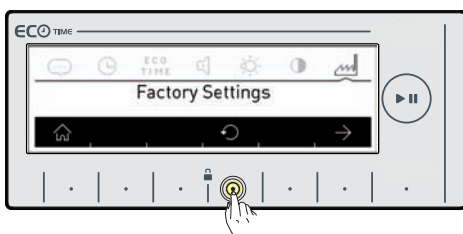

## ČÁST 5: PRANÍ PRÁDLA

- Pračku zapojte do zásuvky.
- Otevřete přívod vody.

### První praní

Uvnitř pračky může po výrobních testech a zkouškách zůstat voda. Doporučujeme proto provést první praní bez prádla, abyste tuto vodu vypustili; do přihrádky 2 na prací prostředky nasypete půl odměrky běžného pracího prostředku a zvolte program pro bavlnu při 90 °C.

### Třídění prádla

- Prádlo rozdělte podle typu (bavlna, syntetika, jemné, vlna apod.), teploty při praní a míry znečištění.
- Nikdy neperte bílé prádlo spolu s barevným.
- Protože vaše nové barevné prádlo může pustit barvu, perte ho samostatně.
- Před vložením prádla do pračky zkontrolujte kapsy, zda v nich nezůstaly žádné předměty. Tím zabráníte možnému poškození oblečení i pračky.
- Zapněte zipy a knoflíky na prádle.
- Ze záclon a závěsů odstraňte plastové nebo kovové háčky nebo je vložte do pracího sáčku a zavažte ho.
- Oděvy, jako jsou kalhoty, pleteniny, trička a tílka, otočte naruby.
- Malé kousky, jako jsou ponožky a kapesníky, perte v pracím sáčku.

### Prací symboly

|  |                                    |  |  |
|--|------------------------------------|--|--|
|  | Odolná látka                       |  | Maximální teplota žehlení je 110°C                     |
|  | Jemná látka                        |  | Nesmí se žehlit  |
|  | Maximální teplota praní je 95°C    |  | Chemické čištění se všemi druhy prostředků             |
|  | Maximální teplota praní je 60°C    |  | Čištění pouze perchlórem, plynem, alkoholem nebo R113. |
|  | Maximální teplota praní je 40°C    |  | Čištění pouze perchlórem, plynem, alkoholem nebo R113. |
|  | Maximální teplota praní je 30°C    |  | Nesmí být chemicky čištěno                             |
|  | Ruční praní                        |  | Sušte na ploché podložce                               |
|  | Pouze chemické čištění             |  | Věste po odstředění                                    |
|  | Bělení pouze ve studené vodě       |  | Sušte pověšené   |
|  | Nepoužívejte bělení.               |  | Sušení při normální teplotě sušičky                    |
|  | Maximální teplota žehlení je 200°C |  | Nízká teplota sušení                                   |
|  | Maximální teplota žehlení je 150°C |  | Nepoužívejte v sušičce                                 |



## Vložení prádla do pračky



Před vložení prádla do pračky je třeba zvolit program. V opačném případě nebude senzor náplně aktivován.

### POZNÁMKA:

Maximální množství prádla se může měnit v závislosti na vybraném programu. Nepřekračujte maximální kapacitu uvedenou v tabulce programů. Pokud kapacitu zvoleného programu překročíte, na displeji se zobrazí symbol  a zazní varovný zvukový signál. Vyjměte přebytečné množství prádla z bubny pračky, dokud symbol nezmizí.

- Otevřete dvířka pračky.
- Zkontrolujte, zda se v bubnu nenachází žádné cizí předměty, prádlo ani zvířata. V bubnu pračky mohlo zůstat prádlo z předchozího praní. Vyndejte prádlo z pračky.
- Prádlo rozložte rovnoměrně do pračky. Veliké kusy, jako jsou prostěradla nebo povlečení složte způsobem uvedeným na obrázku níže.
- Pračka je vybavena detekčním systémem množství vloženého prádla. Systém váží hmotnost prádla uvnitř bubny a hodnota se zobrazuje na displeji. Automaticky se nastavují hodnoty zvoleného programu (délka, spotřeba energie, vody apod.).
- Pokud spustíte přetíženou pračku, může to negativně ovlivnit výsledek praní i sušení.
- Navíc tím poškozujete pračku i prané prádlo, které může při sušení žloutnout.
- Každý kus vložte samostatně.
- Při zavírání dvířek pračky dávejte pozor, aby se do dvířek nezachytilo žádné prádlo.
- Ujistěte se, že jsou dvířka pračky řádně zavřena.
- Pevně zavřete dvířka pračky, v opačném případě se pračka nespustí.

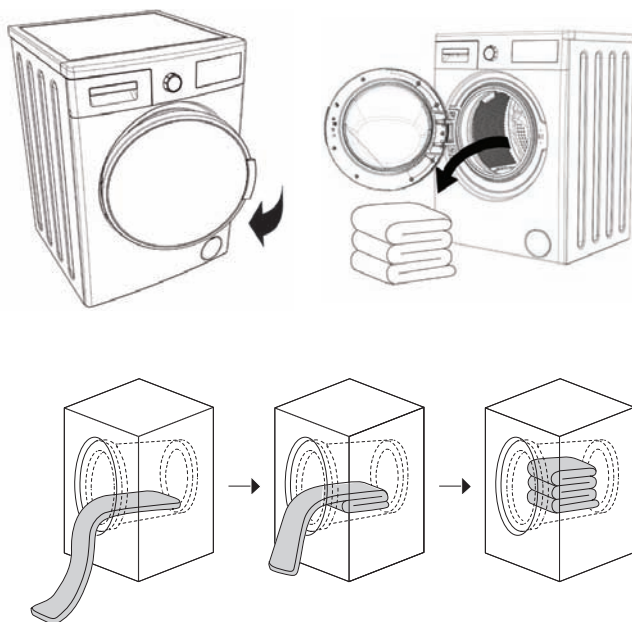

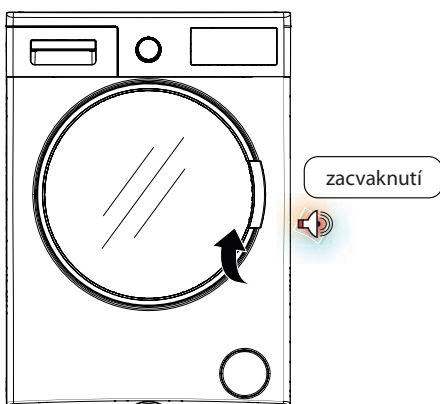
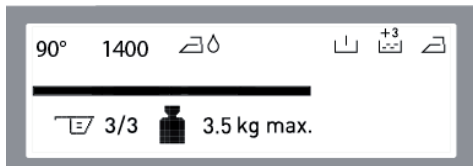
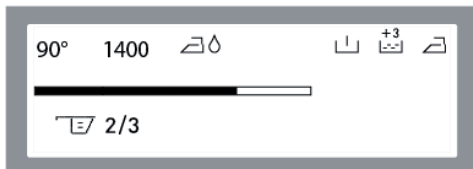
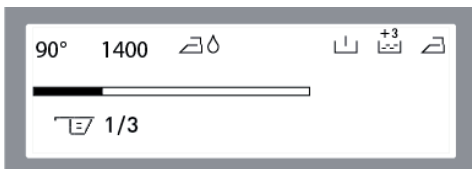

## Dávkování pracího prostředku

Množství pracího prostředku, které použijete do pračky, závisí na následujících kritériích:

- Spotřeba pracího prostředku se mění spolu s mírou zašpinění prádla.
- Pro mírně špinavé prádlo nepoužívejte předpírku a do přihrádky 2 zásuvky pro prací prostředky vám postačí malé množství pracího prostředku.
- Funkci předpírky používejte pouze pro silně znečištěné prádlo.
- Pro nadměrně silně špinavé prádlo zvolte program s předpírkou, nasype 1/4 odměrky pracího prostředku do přihrádky 1 pro prací prostředky a zbývající množství odměrky nasype do přihrádky 2.
- V pračce používejte prací prostředky speciálně určené pro automatické pračky. Dávkování prostředku je uvedeno na jeho obalu.
- Při zvýšené tvrdosti vody se rovněž zvyšuje množství pracího prostředku nezbytné k praní.
- Při zvýšeném množství prádla se rovněž zvyšuje množství pracího prostředku nezbytné k praní.
- Změkčovací prostředek (aviváž) nalijte do přihrádky pro aviváž v zásobníku pro prací prostředky. Nepřekračujte rysku MAX. V opačném případě vyteče aviváž sifonem do vody používané na praní.
- Hodně hustou aviváž byste před nalitím do přihrádky měli naředit vodou. Hustá aviváž by totiž jinak mohla ucpat sifon a zabránit tak napuštění aviváže do pračky.
- Tekuté prací prostředky můžete použít pro všechny prací programy bez předpírky. Nástavec vložte do 2. oddělení určeného pro hlavní praní a podle potřeby nalijte tekutý prací prostředek.

- Vaše pračka je vybavena systémem identifikace dávkování pracího prostředku v závislosti na množství vloženého prádla. Na displeji se zobrazí symbol  a číslo.



**POZNÁMKA:**

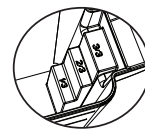

**3/3 znamená, že je třeba příhrádku zcela naplnit. Množství pracího prostředku na displeji zhruba odpovídá označení v odměrce na prací prostředek.**



**Pokud se chystáte použít prací program i se sušením, do bubnu pračky nekládejte kapsle, speciální dávkovače s práškem nebo tekutým prostředkem, prací kuličky a podobné pomůcky k praní. Hrozí riziko vzniku požáru.**

## Výběr programu a funkcí

Zvolte program a přidavné funkce odpovídající vašemu prádlu pomocí voliče programů. Název programu i jeho funkce se zobrazí na displeji.

- Můžete nastavit teplotu (\*, 20°, 30°, 40°, 60°, 90°) tlačítkem se symbolem .
  - Můžete nastavit otáčky odstředění (∅, 400, 600, 800, 1000, 1200, 1400) tlačítkem se symbolem .
- Více informací dále v návodu.

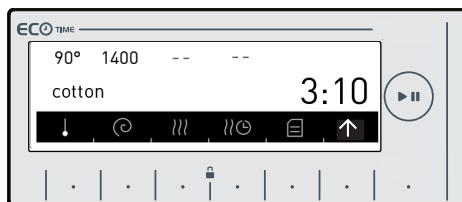



## Sušení po dokončení praní

- Funkci sušení po dokončení praní nastavte stisknutím tlačítka se symbolem .



**Sušení „do skříně“**

Doporučujeme použít pro prádlo skládané přímo do skříně.

Pokud chcete použít tuto funkci sušení do skříně, stiskněte tlačítko se symbolem , dokud se nezobrazí symbol  na displeji.

**POZNÁMKA:**

**Pokud se symbol  nezobrazí na displeji, znamená to, že tuto funkci není možné použít pro vybraný program.**

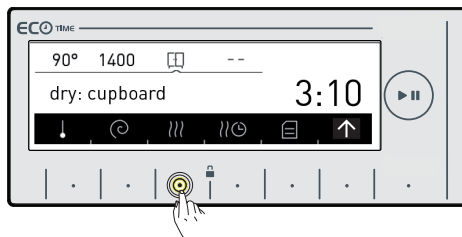

### ☞ Sušení „na ramínko“

Doporučujeme použít pro prádlo určené k sušení na ramínku.

Pokud chcete použít tuto funkci sušení na ramínko, stiskněte tlačítko se symbolem ☞, dokud se nezobrazí symbol ☞ na displeji.

#### **POZNÁMKA:**

**Pokud se symbol ☞ nezobrazí na displeji, znamená to, že tuto funkci není možné použít pro vybraný program.**

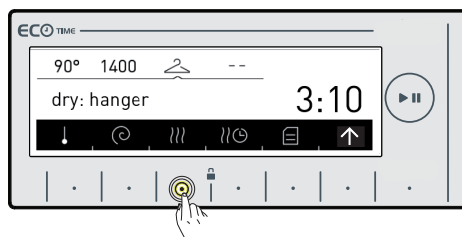

### ☞ Sušení „žehlení“

Doporučujeme použít pro prádlo určené k žehlení.

Pokud chcete použít tuto funkci sušení žehlení, stiskněte tlačítko se symbolem ☞, dokud se nezobrazí symbol ☞ na displeji.

#### **POZNÁMKA:**

**Pokud se symbol ☞ nezobrazí na displeji, znamená to, že tuto funkci není možné použít pro vybraný program.**

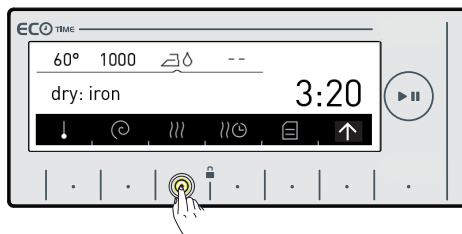

### ☞ Sušení po nastavenou dobu

Tato funkce slouží k odložení programu sušení.

Stiskněte tlačítko se symbolem ☞. Na displeji se zobrazí výběr 30, 60 a 120 minut.

**POZNÁMKA:**

Pokud se některý ze symbolů 30min 60min 120min nezobrazí na displeji, znamená to, že tato funkce není podporována pro zvolený program, nebo množství prádla není vhodné pro takovou dobu sušení.

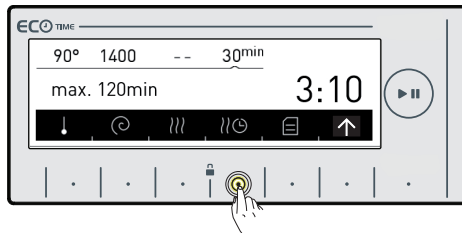
**POZNÁMKA:**

Doporučená doba sušení pro 1 kg prádla je cca 30 minut, pro 2 kg prádla cca 60 minut a pro 3,5 kg prádla cca 120 minut. Pokud budete sušit více jak 3,5 kg prádla doporučujeme zvolit volbu sušení „do skříně“, „na ramínko“ nebo „žehlení“.

**Další funkce**

Před spuštěním programu můžete zvolit ještě doplňkové funkce.

Stiskněte tlačítko doplňkové funkce, kterou chcete vybrat.

U určitých programů, nebo množství prádla nemusí být všechny funkce dostupné.

Proč není funkce dostupná?

- Není kompatibilní s předchozí vybranou funkcí.
- V programu není dostatek času pro vybranou doplňkovou funkci. Více informací naleznete v tabulce programů dále v návodu.

Stiskněte tlačítko se symbolem ↑ pro vstup do menu doplňkových funkcí.

**▮ Předpírka**

Pro silně znečištěné prádlo můžete vybrat funkci „předpírka“. Při použití této funkce je třeba doplnit prací prostředek do první přihrádky pro předpírku.

Stiskněte tlačítko se symbolem ▮ pro zapnutí funkce „předpírka“.

**POZNÁMKA:**

Pokud se symbol ▮ nezobrazí na displeji, znamená to, že tuto funkci není možné použít pro vybraný program.

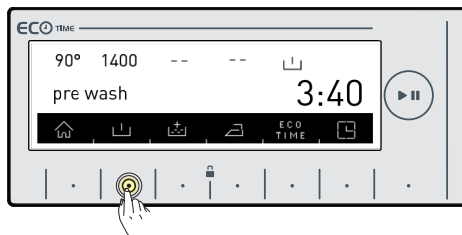

### **Extra máchání**

Do prací programu můžete přidat i extra máchání. Pračka nabízí až 3 cykly máchání.

: Jedno extra máchání na konci praní.

: Dvě extra máchání na konci praní.

: Tři extra máchání na konci praní.

Pokud chcete nastavit více jak 1 extra máchání, stiskněte tlačítko se symbolem  opakovaně, dokud se na displeji nezobrazí příslušný symbol.

#### **POZNÁMKA:**

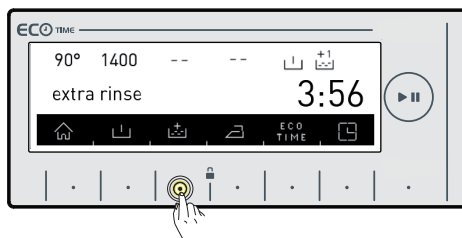

**Pokud se symbol  nezobrazí na displeji, znamená to, že tuto funkci není možné použít pro vybraný program.**



+A

### **Anti alergenní program**

Do pracího programu můžete přidat i extra máchání. Pračka vykoná všechny kroky máchání horkou vodou (doporučujeme použít pro prádlo jemné, dětské nebo spodní prádlo).

Stiskněte tlačítko se symbolem , dokud se na displeji nezobrazí symbol .

#### **POZNÁMKA:**

**Pokud se symbol  nezobrazí na displeji, znamená to, že tuto funkci není možné použít pro vybraný program.**

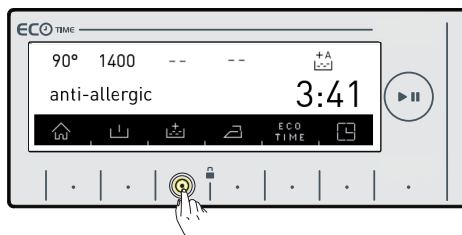

## Snadné žehlení

Tato funkce umožňuje, že prádlo nebude příliš pomačkané na konci praní.  
Stiskněte tlačítko se symbolem  pro aktivaci této funkce.



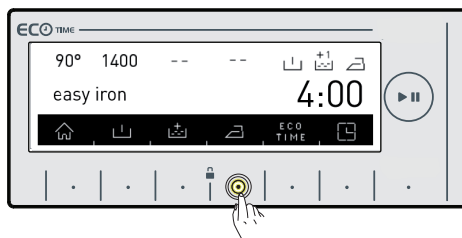

### **POZNÁMKA:**

**Pokud se symbol  nezobrazí na displeji, znamená to, že tuto funkci není možné použít pro vybraný program.**



## **ECO TIME** Volba ekonomického času

Před aktivací této funkce je třeba nejprve nastavit ekonomický čas (více informací v předchozí části návodu).

- Pro aktivaci funkce stiskněte tlačítko se symbolem .
- Na displeji se zobrazí symbol .
- Ekonomický čas bude zobrazen na displeji do doby, než ho vypnete. Pro vypnutí stiskněte tlačítko této funkce.
- Pokud chcete spustit program v ekonomicky výhodnějším čase, stiskněte tlačítko se symbolem . Počáteční čas programu se automaticky odloží, dokud se interval hodin ekonomicky výhodného času nepřepne. Na displeji se zobrazí počáteční čas a délka programu v rámci určitého intervalu.
- Pokud nechcete spustit program v ekonomicky výhodnějším čase, stiskněte tlačítko se symbolem  ještě jednou. Ekonomický čas bude vymazán a na displeji se zobrazí „eco time cancelled“.
- Spotřebič se na 3 sekundy vrátí na základní menu vybraného programu. Pro spuštění programu stiskněte tlačítko Start/pauza.

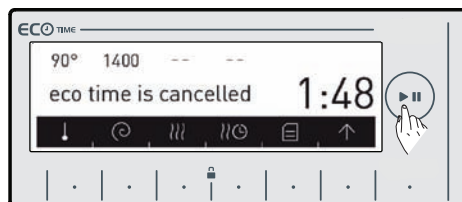
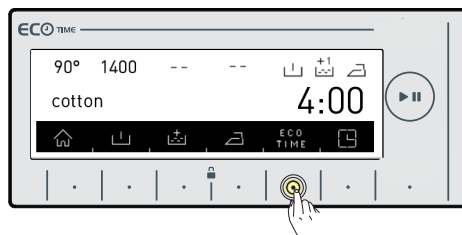
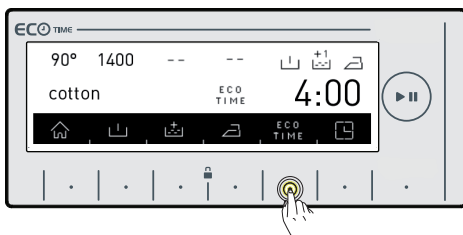



### Odložený start / ukončení programu v nastaveném čase

Tato funkce umožňuje odložit spuštění prání v rozmezí od 10 minut do 23 hodin a 50 minut, nebo můžete nastavit dobu ukončení pracího programu.

- Pro aktivaci této funkce stiskněte tlačítko se symbolem .
- Na krátký okamžik se na displeji zobrazí aktuální čas.
- Zobrazení aktuálního času se automaticky změní na zobrazení času odloženého startu.
- Na tomto zobrazení můžete nastavit dobu odloženého startu nebo nastavit dobu ukončení programu tlačítky se symboly <>.

#### POZNÁMKA:

**Aktuální nastavení času musí být přesně, aby bylo možné tuto funkci spustit správně. Více informací v předchozí části návodu v nastavení hodin.**

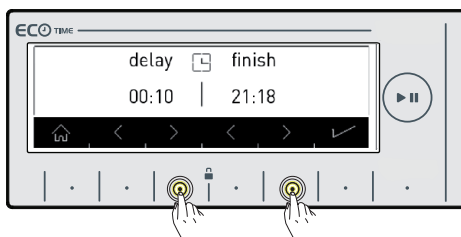
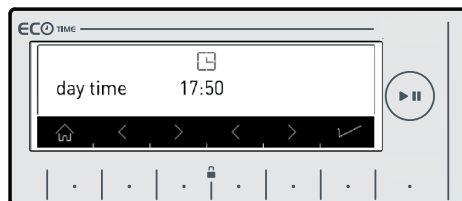
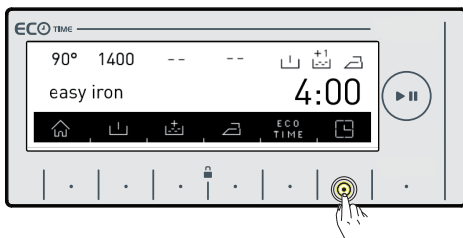





### Můj oblíbený program - Tlačítko pro záznam paměti (PAMĚŤ)

Pomocí této funkce si budete moci uložit nastavení pracího nebo sušícího programu, který jste použili, stisknutím jednoho tlačítka. Můžete tak prát a sušit bez nutného nastavení. Vyberte nastavení, uložte do paměti stisknutím tlačítka Memory.

- Pokud chcete provést změny pracího nebo sušícího programu před uložením do paměti, stiskněte tlačítko se symbolem X pro provedení potřebných změn.

Potvrďte stisknutím tlačítka se symbolem ✓.  
Poté se zobrazí hláška s potvrzením o přepsání.

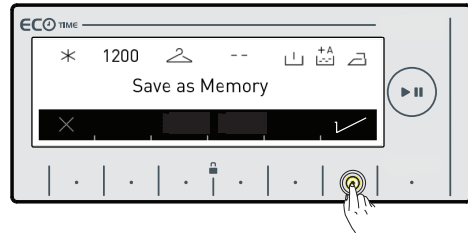
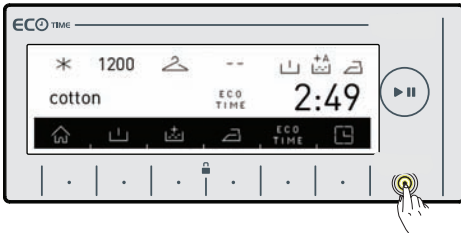

Můžete vyprat prádlo, nebo zvolit jiný program stisknutím tlačítka Start/Pauza.



Pokud chcete použít program z paměti, otočte voličem programů do pozice „Paměť“.

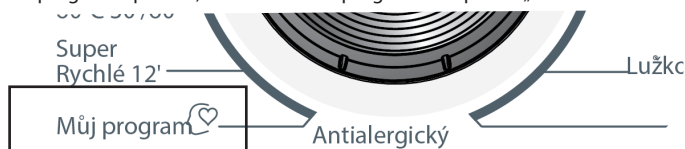

Pokud chcete změnit nastavení již uložené programu v Můj program vyberte volbu paměti nebo vyberte jiný program a stiskněte tlačítko pro uložení paměti.

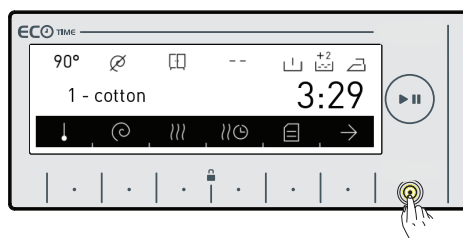

Pokud přepíšete stávající program novým programem, zobrazí se hláška na potvrzení.

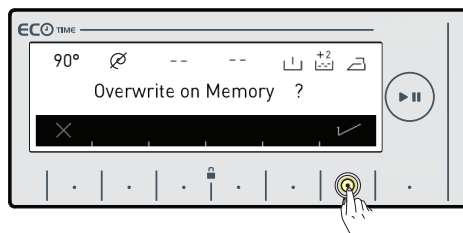

Tím uložíte nový oblíbený Můj program do paměti.





## Tlačítko Start/Pauza

### Spuštění programu

Zvolený program spustíte stisknutím tlačítka Start/Pauza.

Po zapnutí pračky se na displeji zobrazí vybraný program. Níže jsou uvedeny příklady displejů, které se mohou během procesu praní nebo sušení zobrazit.



Prací program je připraven.



Prací program je zapnutý.

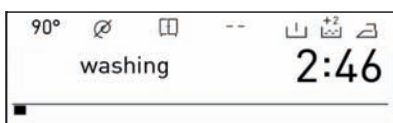

Praní

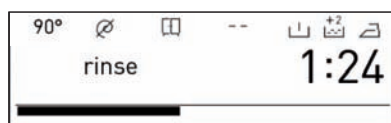

Máchní



Odstředění



Program sušení je připraven.

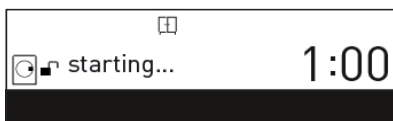

Program sušení byl vybrán.



Program sušení je zapnutý.



Sušení

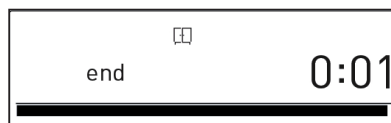



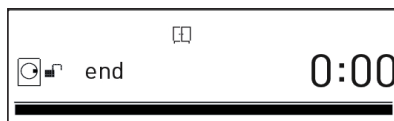

Ukončení programu.



Dvířka jsou odblokována.

### Přerušení programu / přidání prádla

- Zvolený program můžete přerušit nebo restartovat tlačítkem . Tuto funkci můžete použít pro přidání prádla.
- Praní je ukončeno.
- Jakmile se na displeji zobrazí symbol  , můžete dvířka pračky otevřít a přidat prádlo.
- Jakmile se na displeji zobrazí symbol  , nebude možné dvířka pračky otevřít.

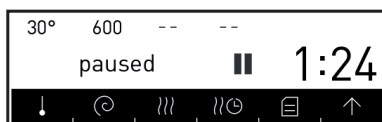

### Zrušení programu

Pokud chcete probíhající program zrušit:

- Přepněte program do polohy .
- Pračka přestane prát a program bude zrušen.
- Pro vypuštění vody otočte voličem programů na libovolný program.
- Pračka automaticky vypustí vodu a program bude zrušen.
- Vyberte nový program a spusťte pračku znovu.

Více informací v tabulce níže.



### Ukončení programu

Po dokončení programu se pračka automaticky vypne.

Na displeji se zobrazí „end“.

Otevřete dvířka pračky a vyjměte prádlo.

Nechte dvířka otevřená, aby přebytečná voda mohla vyschnout.

Otočte voličem programů do polohy .

Odpojte přívodní kabel ze síťové zásuvky.

Uzavřete přívod vody.

#### **POZNÁMKA:**

**Pračka je vybavena systémem chlazení, který snižuje teplotu praného prádla na konci procesu sušení. Tento systém tak zabraňuje možným popáleninám, které by mohly vzniknout při vyjímání prádla z bubny.**

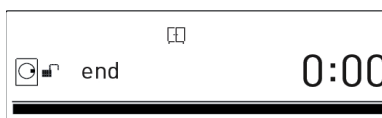

## Dětský zámek

Vaše pračka je vybavena dětským zámek, aby nebylo možné změnit chod programu stisknutím tlačítka během praní.

Dětský zámek aktivujete stisknutím tlačítek se symbolem  a jejich podržením po dobu minimálně 3 sekund.

Na displeji se zobrazí následující text.

Pokud stisknete jakékoliv tlačítko, zobrazí se na displeji tento text (pro odemčení stiskněte na 3 s).

Pokud je zámek aktivován za probíhajícího programu a pokud dojde k vypnutí pračky otočením voliče do polohy  a zapnutí nového programu, bude funkce dětského zámku stále aktivována. Žádná změna se neprojeví.

Dětský zámek deaktivujete stisknutím stejných tlačítek  a jejich podržením po dobu minimálně 3 sekund. Zobrazí se následující text po deaktivaci dětského zámku.





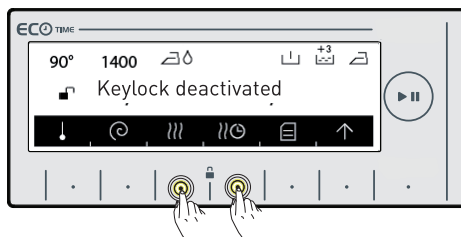
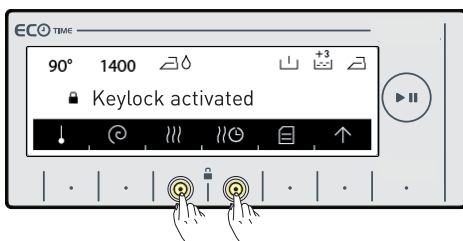

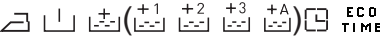

### **POZNÁMKA:**

***Funkce dětského zámku neumožňuje zablokovat kryt čerpadla nebo zásuvku na prací prostředek.***







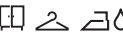

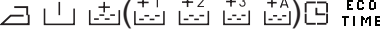

## Tabulka programů

### Bavlna

|  |  |
|--|--|
| Volitelné teploty praní (°C)           | * (Studená voda), 30°, 40°, 60°, <b>90°*</b>   |
| Maximální kapacita - praní/sušení (kg) | 9,0 / 6,0  |
| Volitelná rychlost ždímání (ot./min.)  | ∅ (Žádné ždímání), 400, 600, 800, 1000, 1200, <b>1400*</b>   |
| Typ prádla/Popis                       | Teplu vzdorný, bavlněný a lněný textil. (spodní prádlo, povlečení, ubrusy, ručníky max. 4.0 kg)  |
| Volitelné doplňkové funkce **          |  (       )  <b>ECO TIME</b> |
| Volitelné funkce sušení **             |  30min 60min 120min   |

### Bavlna Eko

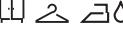
|  |  |
|--|--|
| Volitelná teplota praní (°C)           | * (Praní za studena), 30°, 40°, <b>60°*</b>  |
| Maximální kapacita - praní/sušení (kg) | 9,0 / 6,0  |
| Volitelná rychlost ždímání (ot./min.)  | ∅ (Žádné ždímání), 400, 600, 800, 1000, 1200, <b>1400*</b>   |
| Typ prádla/Popis                       | Bavlněný a lněný textil (spodní prádlo, povlečení, ubrus, ručníky (max. 4,0 kg)  |
| Volitelné doplňkové funkce **          |  (       )  <b>ECO TIME</b> |
| Volitelné funkce sušení **             |  30min 60min 120min   |

(\*) Výchozí nastavení programu.

(\*\*) Chcete-li vybrat víc než jednu doplňkovou funkci, funkce, které si přejete použít, se k sobě nemusí hodit.



Společně nesušte ručníky, bavlnu a len a oblečení ze syntetiky a syntetických směsí.

Při sušení vyberte co nejhodnější program.

**POZNÁMKA: TRVÁNÍ PROGRAMU SE MŮŽE ZMĚNIT PODLE MNOŽSTVÍ PRÁDLA, TYPU VODY, OKOLNÍ TEPLoty A VYBRANÝCH DOPLŇKOVÝCH FUNKCÍ.**

## Tabulka programů

### Eco 20°C

|  |  |
|--|--|
| Volitelné teploty praní (°C)           | * (Studená voda) <b>20*</b>  |
| Maximální kapacita - praní/sušení (kg) | 4,0 / 4,0  |
| Volitelná rychlost ždímání (ot./min.)  | Ø (Žádné ždímání), 400, 600, 800, 1000, 1200, <b>1400*</b>   |
| Typ prádla/Popis                       | Méně špinavý bavlněný a lněný textil.<br>(povlečení, ubrusy, ručníky (max. 2,0 kg))                  |
| Volitelné doplňkové funkce **          |  <b>ECO TIME</b>    |
| Volitelné funkce sušení **             |  30min 60min 120min |

(\* Výchozí nastavení programu.

(\*\*) Chcete-li vybrat víc než jednu doplňkovou funkci, funkce, které si přejete použít, se k sobě nemusí hodit.







Společně nesušte ručníky, bavlnu a len a oblečení ze syntetiky a syntetických směsí.



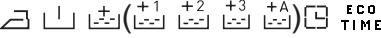

Při sušení vyberte co nevhodnější program.

**POZNÁMKA: TRVÁNÍ PROGRAMU SE MŮŽE ZMĚNIT PODLE MNOŽSTVÍ PRÁDLA, TYPU VODY, OKOLNÍ TEPLoty A VYBRANÝCH DOPLŇKOVÝCH FUNKCÍ.**

## Tabulka programů

### Syntetika

|               |  |  |
|---------------|--|--|
| Syntetika *** | Volitelné teploty praní (°C)           | * (Praní za studena), 30°, 40°, 60°*   |
|               | Maximální kapacita - praní/sušení (kg) | 3,5 / 3,5  |
|               | Volitelná rychlost ždímání (ot./min.)  | ∅ (Žádné ždímání), 400, 600, 800*  |
|               | Typ prádla/Popis                       | Syntetika a látky ze syntetické směsi (trička, halenky, ponožky s obsahem syntetiky, atd.)   |
|               | Volitelné doplňkové funkce **          |  (     )  ECO TIME |
|               | Volitelné funkce sušení **             |  30min 60min 120min   |

|            |  |  |
|------------|--|--|
| Závěsy *** | Volitelné teploty praní (°C)           | * (Praní za studena), 30°, 40°*  |
|            | Maximální kapacita - praní/sušení (kg) | 2,5  |
|            | Volitelná rychlost ždímání (ot./min.)  | ∅ (Žádné ždímání), 400, 600*   |
|            | Typ prádla/Popis                       | <b>Závěsy</b> perte pouze v tomto programu.  |
|            | Volitelné doplňkové funkce **          |  (    )  ECO TIME |
|            | Volitelné funkce sušení **             | -  |

(\*) Výchozí nastavení programu.

(\*\*) Chcete-li vybrat víc než jednu doplňkovou funkci, funkce, které si přejete použít, se k sobě nemusí hodit.

(\*\*\*) Toto jsou podprogramy. Výběr programu viz strana 44-45-46.

Společně nesušte ručníky, bavlnu a len a oblečení ze syntetiky a syntetických směsí.

Při sušení vyberte co nevhodnější program.

**POZNÁMKA: TRVÁNÍ PROGRAMU SE MŮŽE ZMĚNIT PODLE MNOŽSTVÍ PRÁDLA, TYPU VODY, OKOLNÍ TEPLoty A VYBRANÝCH DOPLŇKOVÝCH FUNKCÍ.**



## Tabulka programů

### Jemné

|             |                                       |   |
|-------------|---------------------------------------|---|
| Vlna ***    | Volitelné teploty praní (°C)          | * (Praní za studena), 30°, 40°*                                     |
|             | Maximální kapacita - praní (kg)       | 2,5   |
|             | Volitelná rychlost ždímání (ot./min.) | Ø (Žádné ždímání), 400, 600*  |
|             | Typ prádla/Popis                      | Vlněné a smíšené vlněné prádlo označené štítkem pro praní v pračce. |
|             | Volitelné doplňkové funkce **         | ( +1 +2 +3 ) ECO TIME   |
|             | Volitelné funkce sušení **            | -   |
| Hedvábí *** | Volitelné teploty praní (°C)          | * (Praní za studena), 30°*  |
|             | Maximální kapacita - praní (kg)       | 2,5   |
|             | Volitelná rychlost ždímání (ot./min.) | Ø (Žádné ždímání), 400, 600*  |
|             | Typ prádla/Popis                      | Prádlo ze směsi hedvábí a produktovými štítky.                      |
|             | Volitelné doplňkové funkce **         | ( +1 +2 +3 ) ECO TIME   |
|             | Volitelné funkce sušení **            | -   |

(\*) Výchozí nastavení programu.

(\*\*) Chcete-li vybrat víc než jednu doplňkovou funkci, funkce, které si přejete použít, se k sobě nemusí hodit.

(\*\*\*) Toto jsou podprogramy. Výběr programu viz strana 44-45-46.

Společně nesušte ručníky, bavlnu a len a oblečení ze syntetiky a syntetických směsí.

Při sušení vyberte co nejvhodnější program.

**POZNÁMKA: TRVÁNÍ PROGRAMU SE MŮŽE ZMĚNIT PODLE MNOŽSTVÍ PRÁDLA, TYPU VODY, OKOLNÍ TEPLoty A VYBRANÝCH DOPLŇKOVÝCH FUNKCÍ.**

## Tabulka programů

### Lůžkoviny

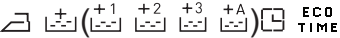
|                                       |   |
|---------------------------------------|---|
| Volitelná teplota praní (°C)          | * (Praní za studena), 30°, <b>40°*</b>  |
| Maximální kapacita pračky (kg)        | 2,5   |
| Volitelná rychlost ždímání (ot./min.) | Ø (Žádné ždímání), 400, 600, <b>800*</b>  |
| Typ prádla/Popis                      | V tomto programu můžete prát peřinu z dutého vlákna označenou příslušným štítkem. (max. 2,5 kg)           |
| Volitelné doplňkové funkce **         |  (+1 +2 +3 +A) ECO TIME |
| Volitelné funkce sušení **            | -   |

(\*) Výchozí nastavení programu.

(\*\*) Chcete-li vybrat víc než jednu doplňkovou funkci, funkce, které si přejete použít, se k sobě nemusí hodit.

Společně nesušte ručníky, bavlnu a len a oblečení ze syntetiky a syntetických směsí.



Při sušení vyberte co nevhodnější program.

**POZNÁMKA: TRVÁNÍ PROGRAMU SE MŮŽE ZMĚNIT PODLE MNOŽSTVÍ PRÁDLA, TYPU VODY, OKOLNÍ TEPLoty A VYBRANÝCH DOPLŇKOVÝCH FUNKCÍ.**

## Tabulka programů

### Další

#### Praní a sušení syntetiky\*\*\*

|                                       |  |
|---------------------------------------|--|
| Volitelné teploty praní (°C)          | * (Praní za studena), 30°, 40** , 60°  |
| Maximální kapacita prádla (kg)        | 3,5  |
| Volitelná rychlost ždímání (ot./min.) | 600*   |
| Typ prádla/Popis                      | Syntetika a látky ze syntetické směsi (trička, halenky, ponožky s obsahem syntetiky, atd.)           |
| Volitelné doplňkové funkce **         |  ECO TIME           |
| Volitelné funkce sušení **            |  30min 60min 120min |

#### Osvěžit\*\*\*

|                                       |  |
|---------------------------------------|--|
| Volitelná teplota praní (°C)          | -  |
| Maximální kapacita prádla (kg)        | 1,0  |
| Volitelná rychlost ždímání (ot./min.) | -  |
| Typ prádla/Popis                      | Prádlo, které není špinavé a nezapáchá.<br><b>Poznámka:</b> Toto není prací program. Prádlo pouze profoukne horkým vzduchem a osvěží ho. |
| Volitelné doplňkové funkce **         |  ECO TIME   |
| Volitelné funkce sušení **            | -  |

(\* ) Výchozí nastavení programu.

(\*\* ) Chcete-li vybrat víc než jednu doplňkovou funkci, funkce, které si přejete použít, se k sobě nemusí hodit.





Společně nesušte ručníky, bavlnu a len a oblečení ze syntetiky a syntetických směsí.

Při sušení vyberte co nejvhodnější program.

**POZNÁMKA: TRVÁNÍ PROGRAMU SE MŮŽE ZMĚNIT PODLE MNOŽSTVÍ PRÁDLA, TYPU VODY, OKOLNÍ TEPLoty A VYBRANÝCH DOPLŇKOVÝCH FUNKCÍ.**

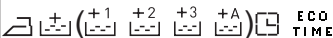
## Tabulka programů

### Další

|             |  |   |
|-------------|--|---|
| Máchání *** | Volitelná teplota praní (°C)           | -   |
|             | Maximální kapacita - praní/sušení (kg) | 9,0 / 6,0   |
|             | Volitelná rychlost ždímání (ot./min.)  | Ø (Žádné ždímání), 400, 600, 800, 1000, 1200, <b>1400*</b>  |
|             | Typ prádla/Popis                       | Chcete-li prádlo máchat ještě po dokončení pracího cyklu, můžete tento program použít pro kterýkoli typ prádla. |
|             | Volitelné doplňkové funkce **          |  ECO TIME                      |
|             | Volitelné funkce sušení **             |  30min 60min 120min            |
| Ždímání***  | Volitelné teploty praní (°C)           | -   |
|             | Maximální kapacita - praní/sušení (kg) | 9,0 / 6,0   |
|             | Volitelná rychlost ždímání (ot./min.)  | 400, 600, 800, 1000, 1200, <b>1400*</b>   |
|             | Typ prádla/Popis                       | Chcete-li po praní spustit doplňkové ždímání, tento program můžete použít pro všechny druhy prádla.             |
|             | Volitelné doplňkové funkce **          |  ECO TIME                    |
|             | Volitelné funkce sušení **             |  30min 60min 120min          |

(\*) Výchozí nastavení programu.

(\*\*) Chcete-li vybrat víc než jednu doplňkovou funkci, funkce, které si přejete použít, se k sobě nemusí hodit.

(\*\*\*) Toto jsou podprogramy. Výběr programu viz strana 44-45-46.

Společně nesušte ručníky, bavlnu a len a oblečení ze syntetiky a syntetických směsí.

Při sušení vyberte co nejvhodnější program.

**POZNÁMKA: TRVÁNÍ PROGRAMU SE MŮŽE ZMĚNIT PODLE MNOŽSTVÍ PRÁDLA, TYPU VODY, OKOLNÍ TEPLoty A VYBRANÝCH DOPLŇKOVÝCH FUNKCÍ.**

## Tabulka programů

### Další

|                   |  |   |
|-------------------|--|---|
| Vypouštění ***    | Volitelná teplota praní (°C)           | -   |
|                   | Maximální kapacita - praní/sušení (kg) | -   |
|                   | Volitelná rychlost ždímání (ot./min.)  | -   |
|                   | Typ prádla/Popis                       | Způsobí, že se voda v pračce začne vypouštět.                           |
|                   | Volitelné doplňkové funkce **          | E C O<br>T I M E  |
|                   | Volitelné funkce sušení **             | -   |
| Čištění bubnu *** | Volitelné teploty praní (°C)           | -   |
|                   | Maximální kapacita - praní/sušení (kg) | -   |
|                   | Volitelná rychlost ždímání (ot./min.)  | -   |
|                   | Typ prádla/Popis                       | Program k vyčištění bubnu. Musí se použít bez prádla vložené do pračky. |
|                   | Volitelné doplňkové funkce **          | E C O<br>T I M E  |
|                   | Volitelné funkce sušení **             | -   |

(\*) Výchozí nastavení programu.

(\*\*) Chcete-li vybrat víc než jednu doplňkovou funkci, funkce, které si přejete použít, se k sobě nemusí hodit.

(\*\*\*) Toto jsou podprogramy. Výběr programu viz strana 44-45-46.



Společně nesušte ručníky, bavlnu a len a oblečení ze syntetiky a syntetických směsí.

Při sušení vyberte co nejvhodnější program.

**POZNÁMKA: TRVÁNÍ PROGRAMU SE MŮŽE ZMĚNIT PODLE MNOŽSTVÍ PRÁDLA, TYPU VODY, OKOLNÍ TEPLoty A VYBRANÝCH DOPLŇKOVÝCH FUNKCÍ.**

## Tabulka programů

### Antialergický

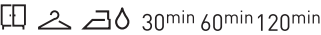
|  |   |
|--|---|
| Volitelná teplota praní (°C)           | * (Praní za studena), 30°, 40°, 50°, <b>60*</b>   |
| Maximální kapacita - praní/sušení (kg) | 4,5 / 4,5   |
| Volitelná rychlost ždímání (ot./min.)  | ∅ (Žádné ždímání), 400, 600, <b>800*</b>  |
| Typ prádla/Popis                       | Dětské oblečení   |
| Volitelné doplňkové funkce **          |   |
| Volitelné funkce sušení **             |  30min 60min 120min  |

(\*) Výchozí nastavení programu.

(\*\*) Chcete-li vybrat víc než jednu doplňkovou funkci, funkce, které si přejete použít, se k sobě nemusí hodit.

Společně nesušte ručníky, bavlnu a len a oblečení ze syntetiky a syntetických směsí.

Při sušení vyberte co nevhodnější program.

**POZNÁMKA: TRVÁNÍ PROGRAMU SE MŮŽE ZMĚNIT PODLE MNOŽSTVÍ PRÁDLA, TYPU VODY, OKOLNÍ TEPLoty A VYBRANÝCH DOPLŇKOVÝCH FUNKCÍ.**

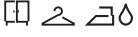

## Tabulka programů

### Super Rychlé 12'

|  |  |
|--|--|
| Volitelná teplota praní (°C)           | * (Praní za studena), 30**   |
| Maximální kapacita - praní/sušení (kg) | 2,0 / 2,0  |
| Volitelná rychlost ždímání (ot./min.)  | Ø (Žádné ždímání), 400, 600, 800*  |
| Typ prádla/Popis                       | Méně špinavý bavlněný, barevný a lněný textil můžete prát po dobu 12 minut.<br><b>Poznámka:</b> Vzhledem k tomu, že délka praní je v porovnání s ostatními programy kratší, je třeba snížit i množství pracího prostředku. Délka programu se zvýší pokud pračka zjistí nestabilní náplň. |
| Volitelné doplňkové funkce **          |   |
| Volitelné funkce sušení **             |  30min 60min 120min   |

Rychlé

### Denní Rychlé 60°C 30'/60'

|  |  |
|--|--|
| Volitelné teploty praní (°C)           | * (Praní za studena), 30°, 40°, 60**   |
| Maximální kapacita - praní/sušení (kg) | 4,0 / 4,0  |
| Volitelná rychlost ždímání (ot./min.)  | Ø (Žádné ždímání), 400, 600, 800, 1000, 1200 1400*   |
| Typ prádla/Popis                       | Špinavý bavlněný, lněný a barvený textil. (Délka pracího cyklu při náplni 2 kg a méně je 30 min.)      |
| Volitelné doplňkové funkce **          |                     |
| Volitelné funkce sušení **             |  30min 60min 120min |

(\*) Výchozí nastavení programu.

(\*\*) Chcete-li vybrat víc než jednu doplňkovou funkci, funkce, které si přejete použít, se k sobě nemusí hodit.





Společně nesušte ručníky, bavlnu a len a oblečení ze syntetiky a syntetických směsí.

Při sušení vyberte co nejvhodnější program.





**POZNÁMKA: TRVÁNÍ PROGRAMU SE MŮŽE ZMĚNIT PODLE MNOŽSTVÍ PRÁDLA, TYPU VODY, OKOLNÍ TEPLoty A VYBRANÝCH DOPLŇKOVÝCH FUNKCÍ.**

## Tabulka programů

### Jemné Sušení

|                                       |  |
|---------------------------------------|--|
| Volitelné teploty praní (°C)          | -  |
| Maximální kapacita -sušení (kg)       | 3,5  |
| Volitelná rychlost ždímání (ot./min.) | -  |
| Typ prádla/Popis                      | Bavlněné prádlo s označením, že ho lze sušit v pračce.   |
| Volitelné doplňkové funkce **         |  ECO TIME   |
| Volitelné funkce sušení **            |  *   30min 60min 120min |

### Bavlna Sušení

|                                       |  |
|---------------------------------------|--|
| Volitelné teploty praní (°C)          | -  |
| Maximální kapacita -sušení (kg)       | 6,0 kg   |
| Volitelná rychlost ždímání (ot./min.) | -  |
| Typ prádla/Popis                      | Bavlněné prádlo s označením, že ho lze sušit v pračce.   |
| Volitelné doplňkové funkce **         |  ECO TIME   |
| Volitelné funkce sušení **            |  *   30min 60min 120min |

(\*) Výchozí nastavení programu.

(\*\*) Chcete-li vybrat víc než jednu doplňkovou funkci, funkce, které si přejete použít, se k sobě nemusí hodit.

Společně nesušte ručníky, bavlnu a len a oblečení ze syntetiky a syntetických směsí. Při sušení vyberte co nejvhodnější program.



**POZNÁMKA: TRVÁNÍ PROGRAMU SE MŮŽE ZMĚNIT PODLE MNOŽSTVÍ PRÁDLA, TYPU VODY, OKOLNÍ TEPLoty A VYBRANÝCH DOPLŇKOVÝCH FUNKCÍ.**

Sušení



## Tabulka programů

### Praní a Sušení Rychlé 29'/60'

|  |   |
|--|---|
| Volitelné teploty praní (°C)           | ✳ (Praní za studena), 30°*  |
| Maximální kapacita - praní/sušení (kg) | 0,5 kg (3 trika) (29 minut)<br>1,5 kg (9 trik) (60 minut)   |
| Volitelná rychlost ždímání (ot./min.)  | 800*  |
| Typ prádla/Popis                       | Bavlněné, barvené a lněné prádlo s označením, že ho lze sušit v pračce.<br><b>Poznámka:</b> Určuje délku trvání samotného programu podle množství prádla, které jste vložili do pračky. |
| Volitelné doplňkové funkce **          |  ECO TIME  |
| Volitelné funkce sušení **             |  *   |





(\*) Výchozí nastavení programu.

(\*\*) Chcete-li vybrat víc než jednu doplňkovou funkci, funkce, které si přejete použít, se k sobě nemusí hodit.

Společně nesušte ručníky, bavlnu a len a oblečení ze syntetiky a syntetických směsí. Při sušení vyberte co nejvhodnější program.

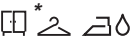
**POZNÁMKA: TRVÁNÍ PROGRAMU SE MŮŽE ZMĚNIT PODLE MNOŽSTVÍ PRÁDLA, TYPU VODY, OKOLNÍ TEPLoty A VYBRANÝCH DOPLŇKOVÝCH FUNKCÍ.**

**Tabulka programů****Praní a Sušení Bavlna 6 Kg**

|  |  |
|--|--|
| Volitelné teploty praní (°C)           | * (Praní za studena), 30°, 40°, <b>60°*</b> , 90°  |
| Maximální kapacita - praní/sušení (kg) | 6,0  |
| Volitelná rychlost ždímání (ot./min.)  | <b>1400*</b>   |
| Typ prádla/Popis                       | Bavlněný a lněný textil (spodní prádlo, povlečení, ubrus, ručníky (max. 4,0 kg)  |
| Volitelné doplňkové funkce **          |  ECO TIME   |
| Volitelné funkce sušení **             |  *    30min 60min 120min |

(\*) Výchozí nastavení programu.

(\*\*) Chcete-li vybrat víc než jednu doplňkovou funkci, funkce, které si přejete použít, se k sobě nemusí hodit.

Společně nesušte ručníky, bavlnu a len a oblečení ze syntetiky a syntetických směsí.

Při sušení vyberte co nevhodnější program.



**POZNÁMKA: TRVÁNÍ PROGRAMU SE MŮŽE ZMĚNIT PODLE MNOŽSTVÍ PRÁDLA, TYPU VODY, OKOLNÍ TEPLoty A VYBRANÝCH DOPLŇKOVÝCH FUNKCÍ.**

**Výběr podprogramu (Syntetika)**

Pokud vyberete voličem programů program pro syntetické prádlo, zobrazí se dvě možnosti.

1 - Syntetika

2 - Záclony

- Vyberte příslušný program stisknutím tlačítka se symbolem .
- Vybraný program aktivujete stisknutím tlačítka se symbolem .

Po aktivaci programu se displej vrátí na základníobrazovku. Můžete vybrat další doplňkové funkce. Pro spuštění programu stiskněte tlačítko Start/Pauza.



### Výběr podprogramu (jemné)

Pokud vyberete voličem programů program pro jemné prádlo, zobrazí se dvě možnosti.

1 – Vlňa

2 – Hedvábí

- Vyberte příslušný program stisknutím tlačítka se symbolem <>.
- Vybraný program aktivujete stisknutím tlačítka se symbolem →.

Po výběru programu se na displeji zobrazí základní menu vybraného programu. Můžete vybrat doplňkovou funkci na displeji a spustit pračku tlačítkem Start/Pauza.



## Výběr podprogramu (extra)

Pokud vyberete voličem programů program Extra, zobrazí se 6 možností.

1. Osvěžit
  2. Máchání
  3. Ždímání
  4. Vypuštění
  5. Čištění bubnu
  6. Syntetika - praní a sušení
- Vyberete příslušný program stisknutím tlačítka se symbolem <>.
  - Vybraný program aktivujete stisknutím tlačítka se symbolem →.
  - Po výběru programu se na displeji zobrazí základní menu vybraného programu. Můžete vybrat doplňkovou funkci na displeji a spustit pračku tlačítkem Start/Pauza.

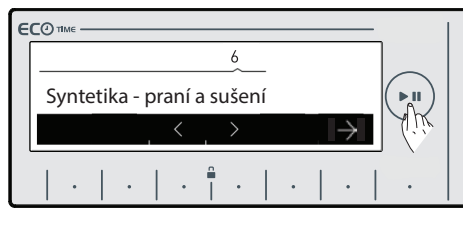
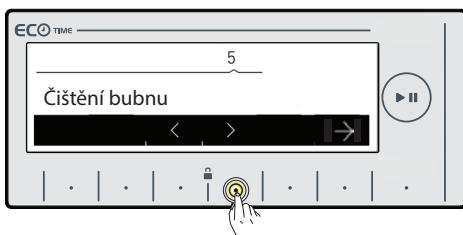
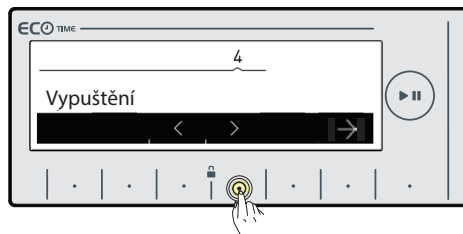
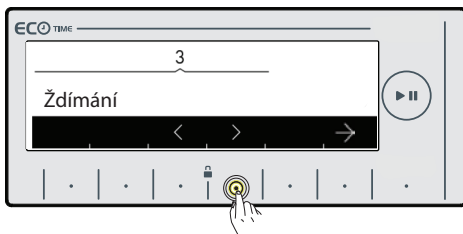
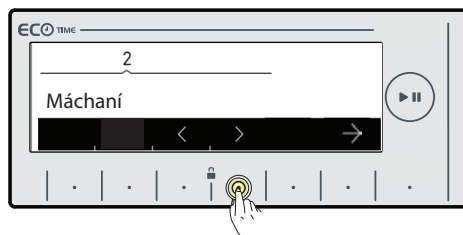
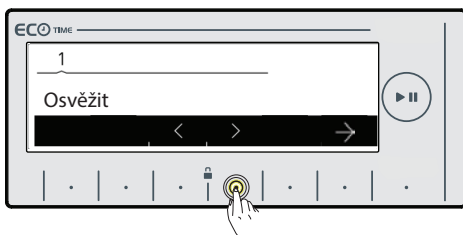

## ČÁST 6: ÚDRŽBA A ČIŠTĚNÍ

- Pračku odpojte ze zásuvky.
- Uzavřete přívod vody.



### Upozornění!

Pračka a její části mohou být poškozeny, pokud používáte prostředky s rozpouštědly. Nepoužívejte prací prostředky ani aviváže s rozpouštědly.

### Filtry přívodu vody

Na konci přívodní hadice připojené ke kohoutku a na koncích přívodních ventilů jsou filtry zabraňující pronikání nečistot a cizího materiálu ve vodě do pračky. Pokud pračka nenasadí dostatečné množství vody, přestože je přívod vody otevřený, vyčistěte tyto filtry.

- Odpojte přívodní hadici.
- Vyměňte pomocí pinzety filtry z přívodních ventilů a omyjte je kartáčkem.
- Vyměňte rukou filtry přívodních hadic na konci připojovaném ke kohoutku i s těsněním a vyčistěte je.
- Po vyčištění filtry nasadte stejným způsobem zpět.

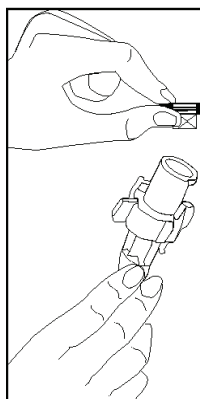
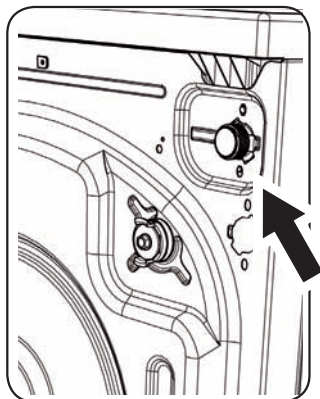

### Filtr čerpadla

Filtrační systém čerpadla prodlužuje životnost čerpadla, které je používáno k vypouštění špinavé vody. Zajišťuje, aby se do čerpadla nedostala cupanina z prádla. Doporučujeme čistit filtr čerpadla každé 2-3 měsíce. Filtr čerpadla vyčistíte takto:

- Otevřete kryt na spodní liště zatažením za rukojeť
- Před otevřením krytu filtru před něj postavte nádobu, do které vyteče případná zbylá voda z pračky.
- Kryt filtru uvolněte jeho otočením proti směru hodinových ručiček a vypusťte vodu.
- Z filtru odstraňte veškerý cizí materiál.
- Zkontrolujte ručně otáčení čerpadla

- Po vyčištění čerpadla nasadte filtr zpět jeho otáčením ve směru hodinových ručiček.
- Kryt spodní lišty nasadte zpět.
- Nezapomeňte, že pokud filtr nenasadíte zpět správně, poteče vám z pračky voda.



**VAROVÁNÍ!**

**Nebezpečí opaření!**

**Protože voda v čerpadle může být velmi horká, vyčkejte, až vychladne.**

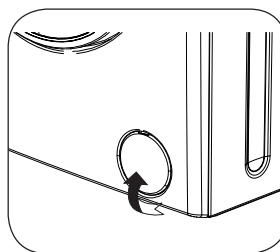
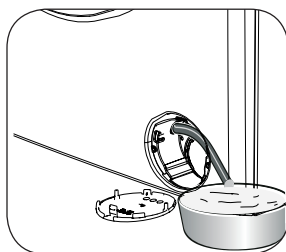
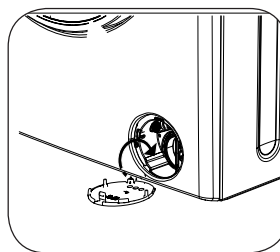
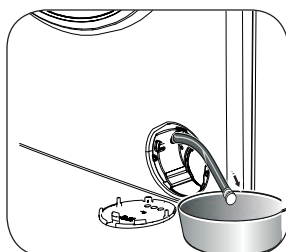
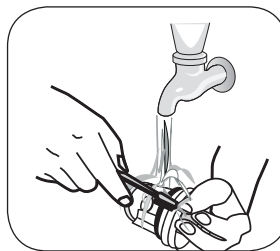
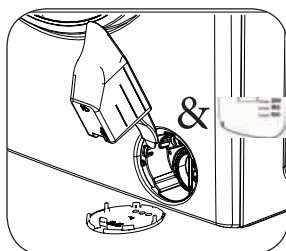
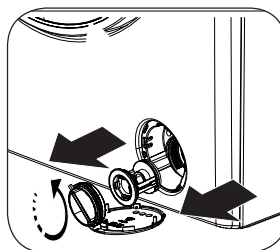
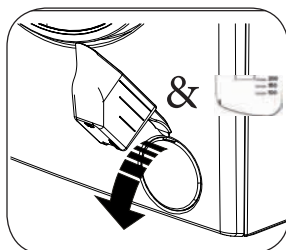

## Zásuvka pro prací prostředek

Časem se mohou v zásuvce a v otvoru pračky vytvářet usazeniny pracích prostředků. Zásuvku pro prací prostředky proto pravidelně čistěte od nahromaděných usazenin. Zásuvku vyjmete takto:

- Zásuvku úplně vytáhněte.
- Stiskněte víčko sifonu uvnitř zásuvky nadoraz a táhněte zásuvku, až ji vyjmete ven.
- Umyjte vodou a kartáčkem.
- Odstraňte usazeniny nahromaděné uvnitř otvoru pro zásuvku, aniž by se dostaly do pračky.
- Až zásuvka uschne, zasuňte ji zpět do pračky uvedeným postupem, jen v opačném pořadí.

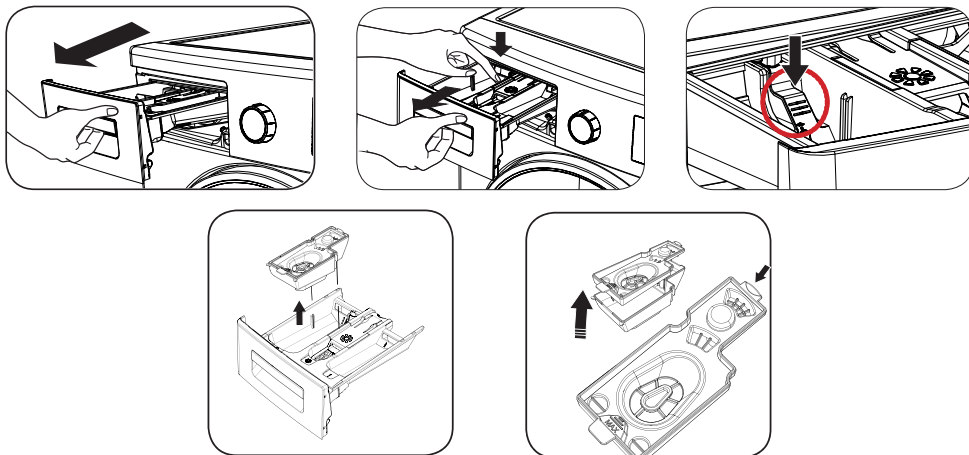

## Uzávěr sifonu násypky

Vytáhněte zásuvku pro prací prostředky. Vyjměte uzávěr sifonu násypky a vyčistěte ho řádně od zbytků aviváže. Čistý uzávěr sifonu násypky instalujte zpět na své místo. Zkontrolujte, zda je řádně vložen. Uzávěr sifonu násypky

## Plášť pračky

Pračku čistěte zvenčí vlažnou vodou a jemným čisticím prostředkem, který nepoškodí povrchovou úpravu pláště pračky. Po opláchnutí čistou vodou pračku otřete měkkou a suchou utěrkou.



### **VAROVÁNÍ!**

***Pokud jste pračku instalovali na místo, kde okolní teplota klesá pod 0 °C a nebudete ji používat, proveďte následující opatření:***



## Buben

V pračce nenechávejte žádné kovové předměty, jako jsou jehly, svorky nebo mince. Tyto předměty mohou způsobit vznik rezavých skvrn na bubnu. Pokud chcete tyto skvrny eliminovat, použijte čisticí prostředek bez chlóru a dodržte pokyny výrobce čisticího výrobku. K odstraňování rezavých skvrn nikdy nepoužívejte drátěnky na nádobí ani jiné podobné brusné prostředky.

## Odstranění vodního kamene z pračky

Doporučujeme použít běžně dostupný odstraňovač vodního kamene a dodržte pokyny uvedené na obalu.



### **VAROVÁNÍ!**

***Směsi pro odstranění vodního kamene obsahují kyseliny a ty mohou způsobit změnu barev vašeho prádla a nepříznivě ovlivnit vaši pračku.***





## ČÁST 7: PRAKTICKÉ INFORMACE



**Alkoholické nápoje:** Skvrnu nejdřív předeperte ve studené vodě, potom ji potřete glycerinem a vodou a opláchněte roztokem vody a octa.



**Leštidlo na boty:** Skvrnu nejdřív lehce vydrhněte, aniž byste poškodili tkaninu, pracím prostředkem a opláchněte. Pokud nepustí, potřete ji roztokem z jednoho dílu čistého alkoholu (96 stupňů) a 2 dílů vody a následně ji vyperte ve vlažné vodě.



**Čaj a káva:** Část prádla se skvrnou napněte na vršek nádoby a vypláchněte v co nejteplejší vodě, kterou vaše prádlo snese. Pokud je to pro vaše prádlo vhodné, vyperte skvrnu v louhu.



**Čokoláda a kakao:** Nechte vaše prádlo ve studené vodě a vydrhněte mýdlem nebo pracím prostředkem, potom vyperte v tak teplé vodě, jak moc vaše prádlo snese. Pokud na prádle stále zůstává mastná skvrna, omyjte ji peroxide vodíku (v poměru 3 %).



**Kečup:** Po oškrábání zaschlých zbytků, aniž byste vaše prádlo poškodili, nechte namočené asi 30 minut ve studené vodě a vyperte pracím prostředkem.



**Vývar, vejce:** Odstraňte zaschlé zbytky a otřete houbičkou nebo měkkou utěrkou namočenou ve studené vodě. Potřete pracím prostředkem a vyperte zředěným louhem.



**Mastné a olejové skvrny:** Nejdřív otřete zbytky. Skvrnu potřete pracím prostředkem a následně vyperte ve vlažné mýdlové vodě.



MUSTARD

**Hořčice:** Nejdřív potřete skvrnu glycerinem. Potřete pracím prostředkem a následně vyperte. Pokud skvrna nezmizí, potřete ji alkoholem (na syntetiku a barevné prádlo použijte roztok 1 dílu alkoholu a 2 dílů vody)



**Krev:** Nechte vaše prádlo ve studené vodě asi 30 minut. Pokud skvrna nezmizí, namočte do roztoku vody a čpavku (3 lžičce čpavku na 4 litry vody) asi na 30 minut.



**Smetana, zmrzlina a mléko:** Nechte vaše prádlo ve studené vodě a potřete skvrnu pracím prostředkem. Pokud skvrna nezmizí, potřete ji louhem ve správném poměru pro daný typ tkaniny (nepoužívejte louh na barevné prádlo).



MOULD

**Hlína:** Skvrny od hlíny odstraňte co nejdříve. Vyperte je pracím prostředkem, a pokud nezmizí, potřete je oksyločnou vodou (v poměru 3 %).



**Inkoust:** Skvrnu namočte do studené vody a počkejte, až se inkous ve vodě rozpustí. Potom skvrnu potřete vodou s citronovou šťávou a pracím prostředkem, vyčkejte asi 5 minut a vyperte.



**Ovoce:** Část prádla se skvrnou napněte na vršek nádoby a polijte studenou vodou. Na skvrnu nelijte horkou vodu. Otřete studenou vodou a glycerinem. Vyčkejte 1-2 hodiny a pokapejte bílým octem, potom opláchněte.



**Skvrny od tráv:** Potřete skvrnu pracím prostředkem. Pokud to tento typ prádla umožňuje, vyperte skvrnu v louhu. Vlněné oděvy potřete alkoholem. (Na barevné použijte směs 1 dílu čistého alkoholu a 2 dílů vody).



**Olejové barvy:** Skvrny byste měli odstranit před jejich zaschnutím pomocí ředidla. Potom je potřete pracím prostředkem a vyperte.



**Skvrny od sežehnutí:** Pokud to vaše prádlo umožňuje, můžete do vody na praní přidat louh. U vlněného prádla byste měli skvrnu přikrýt utěrkou navlhčenou v oksyločné vodě, přes to položte suchou utěrkou a skvrnu vyžehlete. Po vymáchání byste měli prádlo pořádně vyprat.

## ČÁST 8: PŘEDCHÁZENÍ DROBNÝM PORUCHÁM

Veškeré nezbytné opravy pračky by měl provést autorizovaný servis. Pokud je nutné vaši pračku opravit nebo nejste schopni závadu odstranit pomocí níže uvedených informací:

- Pračku odpojte ze zásuvky.
- Uzavřete přívod vody.
- Obraťte se na nejbližší autorizovaný servis.

| ZÁVADA  | MOŽNÁ PŘÍČINA   | ZPŮSOB ODSTRANĚNÍ  |
|---|---|--|
| Vaše pračka nefunguje.                                    | Je vypojená ze zásuvky.                                       | Zapojte zástrčku do zásuvky.   |
|   | Je spálená pojistka.  | Vyměňte pojistku.  |
|   | Došlo k výpadku elektrického proudu.                          | Zkontrolujte, zda jde elektrický proud.  |
|   | Nestiskli jste tlačítko Start/pauza.                          | Stiskněte tlačítko Start/pauza.  |
|   | Volič programů je v poloze ① (vypnuto).                       | Volič programů přepněte do požadované polohy.  |
|   | Nejsou dovřená dvířka pračky.                                 | Zavřete dvířka pořádně. Měli byste slyšet, jak cvaknou.  |
| Vaše pračka nenapouští vodu.                              | Je zavřený přívod vody.                                       | Otevřete přívod vody.  |
|   | Může být ohnutá přívodní hadice.                              | Zkontrolujte přívodní hadici.  |
|   | Přívodní hadice je ucpaná.                                    | Vyčistěte filtry přívodní hadice. (*)  |
|   | Filtr přívodního ventilu je ucpaný.                           | Vyčistěte filtry přívodního ventilu. (*)   |
|   | Nejsou dovřená dvířka pračky.                                 | Zavřete dvířka pořádně. Měli byste slyšet, jak cvaknou.  |
| Vaše pračka nevypouští vodu.                              | Vypouštěcí hadice je ucpaná nebo ohnutá.                      | Zkontrolujte vypouštěcí hadici.  |
|   | Filtr čerpadla je ucpaný.                                     | Vyčistěte filtr čerpadla. (**)   |
|   |   |  |
| Pračka vibruje.   | Pračka není vyrovnaná.  | Vyrovnejte pračku. (***)   |
|   | Neodstranili jste transportní šrouby.                         | Odstraňte transportní šrouby. (****)   |
|   | V bubnu je malé množství prádla.                              | Toto pračku nijak nepoškodí.   |
|   | Pračka je přetížena nebo je prádlo nerovnoměrně rozprostřeno. | Nevkládejte více prádla, než je doporučené množství, a ujistěte se, že je prádlo rovnoměrně vloženo do pračky.   |
|   | Pračka se opírá o tvrdý povrch.                               | Vyvarujte se instalaci pračky na tvrdém povrchu. Při instalaci pračky nechte mezi ní a stěnou nebo tvrdým povrchem 2 cm volného místa.   |
| V zásuvce pro prací prostředky je nadměrné množství pěny. | Použili jste nesprávné množství pracího prostředku.           | Stiskněte tlačítko Start/Pauza. Tvorbě pěny zabráníte, když do zásuvky pro prací prostředek nalijete směs lžice aviváže a půl litru vody. Po 5-10 minutách stiskněte opět tlačítko Start/Pauza. Při dalším praní použijte správné množství pracího prostředku. |
|   | Nevhodný prací prostředek.                                    | V pračce používejte pouze prací prostředky speciálně určené pro automatické pračky.  |

|   |   |   |
|---|---|---|
| Neuspokojivý výsledek praní.  | Míra zašpinění vašeho prádla neodpovídá vámi vybranému programu.  | Vyberte program vhodný pro danou míru zašpinění vašeho prádla. (Více informací v tabulce programů.)   |
|   | Nedostatečné množství pracího prostředku.   | Použijte množství pracího prostředku podle míry zašpinění.  |
|   | Překročili jste maximální doporučené množství vloženého prádla do bubny.                                    | Množství prádla vloženého do pračky by nemělo překročit maximální kapacitu pračky.  |
| Voda je z pračky vypuštěna ihned po jejím napuštění.  | Konec vypouštěcí hadice je podle pračky příliš nízký.   | Vypouštěcí hadici umístěte do odpovídající výšky. (*****)   |
| Během praní není v bubnu vidět voda.  | Nejde o závadu.<br>Voda je v části bubny, která není vidět.   |   |
| Na prádle jsou zbytky pracího prostředku.   | Na prádle se mohou v podobě bílých skvrn objevit zbytky pracího prostředku.                                 | Nastavením vaší pračky spusťte program doplňkového máchání nebo po usušení prádla odstraňte skvrny kartáčem.  |
| Na prádle jsou zbytky pracího prostředku.   | Tyto skvrny mohou být způsobeny olejem, krémem nebo masťou.   | Při příštím praní použijte maximální možné množství pracího prostředku stanovené jeho výrobcem.   |
| Neproběhne odstředování nebo proběhne se zpožděním.   | Nejde o závadu.<br>Aktivoval se systém nevyvážené náplně.   | Systém kontroly nevyvážené náplně se snaží rovnoměrně rozložit prádlo v bubnu. Odstředění bude spuštěno, jakmile bude prádlo rovnoměrně rozloženo.<br>Při dalším praní rozprostřete prádlo v bubnu pračky rovnoměrně. |
| Detekční systém množství vloženého prádla není aktivní při vkládání prádla do bubny pračky.   | Nevybrali jste žádný prací nebo sušící program.   | Vyjměte prádlo z bubny pračky. Otočte voličem programů do polohy ① a vyberte program. Vložte prádlo zpět do bubny pračky.   |
|  na displeji se zobrazí tento symbol a pračka se nespustí. | Množství vloženého prádla je větší, než je doporučené maximální množství na daný prací nebo sušící program. |  Postupně vyjměte prádlo, dokud symbol z displeje nezmizí.   |
| Prádlo zůstalo vlhké po dokončení programu sušení.  | Nebyl vybrán správný program sušení.<br>Maximální množství vhodné pro daný program bylo překročeno.         | Vyberte jiný program sušení vhodný pro dané množství prádla (více informací v tabulce programů).  |

(\*) Viz strana 47.

(\*\*) Viz strana 47.





(\*\*\*) Viz strana 7.





(\*\*\*\*) Viz strana 6.

(\*\*\*\*\*) Viz strana 8.

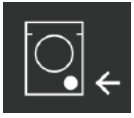
## ČÁST 9: AUTOMATICKÝ SYSTÉM DETEKCE PORUCH

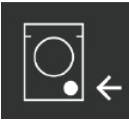
Vaše pračka je vybavena systémy, které během praní neustále kontrolují správný průběh a v případě jakékoliv poruchy jednak zajistí nezbytná opatření a zároveň vás na závadu upozorní.

|                      |   |
|----------------------|---|
| <b>Chybové kódy</b>  |  Zkontrolujte dvířka.  |
| <b>MOŽNÁ PŘÍČINA</b> | Otevřená dvířka pračky.   |
| <b>ŘEŠENÍ</b>        | Zavřete dvířka pračky.<br>Pokud problém přetrvává, pračku vypněte a odpojte ze zásuvky a okamžitě se obraťte na nejbližší autorizovaný servis.  |
| <b>Chybové kódy</b>  |  <b>BEZ DODÁVKY VODY</b><br>Zkontrolujte přívod vody.   |
| <b>MOŽNÁ PŘÍČINA</b> | Odstávka vody nebo nízký tlak vody.   |
| <b>ŘEŠENÍ</b>        | <ul style="list-style-type: none"> <li>- Může být ucpaný přívod vody. Zkontrolujte.</li> <li>- Může probíhat odstávka vody. Zkontrolujte.</li> <li>- Pokud tomu tak je, přepněte volič programů do polohy  Můžete vybrat program a spustit pračku opět po obnovení dodávky vody.</li> <li>- Může být nízký tlak vody. Zkontrolujte.</li> <li>- Může být ohnutá přívodní hadice. Zkontrolujte.</li> <li>- Může být ucpaná přívodní hadice. Vyčistěte filtry přívodní hadice. (*)</li> </ul> <p>Pokud problém přetrvává, pračku odpojte ze zásuvky, zavřete přívod vody a obraťte se na nejbližší autorizovaný servis.</p> |
| <b>Chybové kódy</b>  |  <b>ČERPADLO</b><br>Pračku odpojte ze zásuvky.    |
| <b>MOŽNÁ PŘÍČINA</b> | Čerpadlo je poškozeno, filtr čerpadla je ucpaný nebo elektronika čerpadla je nefunkční.   |
| <b>ŘEŠENÍ</b>        | Vyčistěte filtr čerpadla (**).<br>Pokud problém trvá, obraťte se na nejbližší autorizovaný servis.  |

|                      |  |   |
|----------------------|--|---|
| <b>Chybové kódy</b>  |  <b>FILTR</b><br>Zkontrolujte filtr.  |  |
| <b>MOŽNÁ PŘÍČINA</b> | Čerpadlo je poškozeno, filtr čerpadla je ucpaný nebo elektronika čerpadla je nefunkční.  |   |
| <b>ŘEŠENÍ</b>        | <ul style="list-style-type: none"> <li>- Může být ucpaný filtr čerpadla.</li> <li>- Vyčistěte filtr čerpadla. (**)</li> <li>- Může být ucpaná nebo ohnutá vypouštěcí hadice.</li> <li>- Zkontrolujte vypouštěcí hadici.</li> <li>- Pokud problém trvá, obraťte se na nejbližší autorizovaný servis.</li> </ul> |   |
| <b>Chybové kódy</b>  |  <b>PRAČKA PŘETECLA</b><br>Zavřete přívod vody.   |  |
| <b>MOŽNÁ PŘÍČINA</b> | V pračce je nadměrné množství vody.  |   |
| <b>ŘEŠENÍ</b>        | Pračka vodu automaticky vypustí.<br>Po vypuštění vody pračku vypněte a odpojte ze zásuvky. Zavřete přívod vody a obraťte se na nejbližší autorizovaný servis.  |   |
| <b>Chybové kódy</b>  |  <b>NAPÁJENÍ</b><br>Odstávka přívodu napájení.  |  |
| <b>MOŽNÁ PŘÍČINA</b> | Napájení je příliš vysoké nebo nízké.  |   |
| <b>ŘEŠENÍ</b>        | Problém může být v dodávce energie do pračky, zkontrolujte, zda jste připojili pračku do řádně uzemněné zásuvky. Provedte měření vstupního napětí ve vaší domácnosti. Pokud jste vyloučili závadu elektrického přívodu, odpojte přívodní kabel ze síťové zásuvky a kontaktujte nejbližší autorizovaný servis.  |   |

(\*) Viz strana 47.

(\*\*) Viz strana 47.

## ČÁST 10: TECHNICKÉ ÚDAJE

|  |                      |
|--|----------------------|
| Max. kapacita suchého prádla (kg)                | 9,0                  |
| * Max. kapacita prádla pro sušení (kg)           | 6,0                  |
| Odstředění (ot./min)                             | 1400                 |
| Počet programů                                   | 15                   |
| Provozní napětí / frekvence (V/Hz)               | 220-240 / 50         |
| Tlak vody (MPa)                                  | Max.: 1<br>Min.: 0,1 |
| Rozměry (vxhxš) (mm)                             | 845 × 597 × 582      |
| Váha kg  | 82,5                 |
| *Neprané suché prádlo nesmí být sušeno v pračce. |                      |

|   |      |
|---|------|
| Spotřeba energie (praní, odstředění, sušení) (kWh/cyklus) | 6,12 |
| Spotřeba energie (praní, odstředění) (kWh/cyklus)         | 0,90 |
| Spotřeba vody (praní, odstředění, sušení) (l/cyklus)      | 112  |
| Spotřeba vody (praní, odstředění) (l/cyklus)              | 48   |

Prací programy jsou v souladu s normou EN 50229

### Program vybraný pro prací cyklus:

Program: Bavlna Eko, množství: 9 kg, teplota: 60°C, odstředění: max – 1400 ot/min, volba: žádná

### Programy vybrané pro sušení:

#### Sušení 1 části:

Program: Bavlna sušení, množství: 4,5 kg (1 prostěradlo + 16 povláků na polštáře),  
volba: sušení na ramínko (☞)

#### Sušení 2 části:



Program: Bavlna sušení, množství: 4,5 kg (2 prostěradla + 2 povlaky na polštáře + ručníky),  
volba: sušení na ramínko (☞)

### POZNÁMKA:

**Výše uvedená data podléhají změnám.**

Informační list  
INFORMAČNÍ LIST: Philco

Obchodní značka Philco: **PHILCO** 

|  |                           |   |
|--|---------------------------|---|
| <b>Energia</b>   |                           | Práčka so sušičkou  |
| Výrobca  |                           | <b>PHILCO</b>  |
| Model  |                           | PLWD 14961 CHIVA  |
| Viac úsporný   |                           |                |
| <b>A</b>   |                           |   |
| B  |                           |   |
| C  |                           |   |
| D  |                           |   |
| E  |                           |   |
| F  |                           |   |
| Menej úsporný  |                           |   |
| Spotřeba energie (praní a sušení při 60°C)   | kWh                       | <b>6.12</b>   |
| Praní (samostatně)   | kWh                       | <b>0.90</b>   |
| Účinnost* prání  | A B C D E F G             | <b>A</b>  |
| Účinnost* sušení   | A B C D E F G             | <b>A</b>  |
| Počet otáček při odstředování (ot/min)   |                           | <b>1400</b>   |
| Kapacita (bavlny) kg   | Praní Sušení              | <b>9.0</b><br><b>6.0</b>  |
| Spotřeba vody (celková)  |                           | <b>112</b>  |
| Hlučnost' (dB(A) re 1 pW)  | Praní Odstředování Sušení | <b>58</b><br><b>77</b><br><b>64</b>   |
| <small>Dalšie informácie sú obsiahnuté vo výstupových katalógoch.<br/>Norma EN 50229<br/>Smernica 96/60/ES o šikovníci<br/>práček so sušičkami</small> |                           |   |
|  |                           |                |

INFORMAČNÍ LIST

|    |   |                  |
|----|---|------------------|
| 1  | Obchodní značka dodavatele  | PHILCO           |
| 2  | Identifikační značka modelu dodavatele  | PLWD 14961 CHIVA |
| 3  | Třída energetické spotřeby  | A                |
| 5  | Spotřeba energie (mytí, odstředování, sušení) (kWh/cyklus)                                | 6.12             |
| 6  | Spotřeba energie (pouze odstředování a praní) (kWh/cyklus)                                | 0.9              |
| 7  | Třída účinnosti praní   | A                |
| 8  | Zůstatek vody po odstředění (%) (poměr k suché váze prádla)                               | 53               |
| 9  | Maximální otáčky (rpm)  | 1400             |
| 10 | Kapacita praní (bavlna 60° plná) (kg)   | 9                |
| 11 | Kapacita sušení (kg)  | 6                |
| 12 | Spotřeba vody (praní, odstředování, sušení) (l/cyklus)                                    | 112              |
| 13 | Spotřeba vody (pouze praní a odstředování) (l/cycle)                                      | 48               |
| 14 | Délka praní a sušení (min)  | 568              |
| 16 | Spotřeba energie (praní, odstředování, sušení) (kWh/rok)*                                 | 1224             |
|    | Spotřeba vody (praní, odstředování, sušení) (l/rok)*                                      | 22400            |
| 17 | Spotřeba energie (pouze praní a odstředování) (kWh/rok)**                                 | 180              |
|    | Spotřeba vody (pouze praní a odstředování) (l/rok)**                                      | 9600             |
| 18 | Hlučnost během praní při standardním 60°C pracím cyklu bavlny podle Směrnice 86/594/EEC   | 58               |
|    | Hlučnost během ždímání při standardním 60°C pracím cyklu bavlny podle Směrnice 86/594/EEC | 77               |
|    | Hlučnost během sušení při sušícím cyklu "sušení bavlny" podle Směrnice 86/594/EEC         | 64               |

|    |  |
|----|--|
| •  | Skutečná teplota vody se může lišit od uvedené teploty cyklu.  |
| •  | Délka trvání programu, spotřeba energie a vody se může lišit podle váhy náplně pračky, vybraných programů, kohoutkové vody a okolní teploty. |
| *  | Odhadovaná roční spotřeba pro čtyřčlennou domácnost při používání funkce sušení (200 cyklů).   |
| ** | Odhadovaná roční spotřeba pro čtyřčlennou domácnost při nepoužívání funkce sušení (200 cyklů).   |

## POKYNY A INFORMACE O NAKLÁDÁNÍ S POUŽITÝM OBALEM

Použitý obalový materiál odložte na místo určené obcí k ukládání odpadu.

### LIKVIDACE POUŽITÝCH ELEKTRICKÝCH A ELEKTRONICKÝCH ZAŘÍZENÍ



Tento symbol na produktech anebo v průvodních dokumentech znamená, že použité elektrické a elektronické výrobky nesmí být přidány do běžného komunálního odpadu. Ke správné likvidaci, obnově a recyklaci předejte tyto výrobky na určená sběrná místa. Alternativně v některých zemích Evropské unie nebo jiných evropských zemích můžete vrátit své výrobky místnímu prodejci při koupi ekvivalentního nového produktu. Správnou likvidací tohoto produktu pomůžete zachovat cenné přírodní zdroje a napomáháte prevenci potenciálních negativních dopadů na životní prostředí a lidské zdraví, což by mohly být důsledky nesprávné likvidace odpadů. Další podrobnosti si vyžádejte od místního úřadu nebo nejbližšího sběrného místa. Při nesprávné likvidaci tohoto druhu odpadu mohou být v souladu s národními předpisy uděleny pokuty.

#### Pro podnikové subjekty v zemích Evropské unie

Chcete-li likvidovat elektrická a elektronická zařízení, vyžádejte si potřebné informace od svého prodejce nebo dodavatele.

#### Likvidace v ostatních zemích mimo Evropskou unii

Tento symbol je platný v Evropské unii. Chcete-li tento výrobek zlikvidovat, vyžádejte si potřebné informace o správném způsobu likvidace od místních úřadů nebo od svého prodejce.



Tento výrobek je v souladu s požadavky směrnic EU o elektromagnetické kompatibilitě a elektrické bezpečnosti.

Změny v textu, designu a technických specifikacích se mohou měnit bez předchozího upozornění a vyhrazujeme si právo na jejich změnu.











Manufacturer/Výrobce/  
Výrobca:  
FAST ČR, a. s.  
Černokostecká 1621  
CZ-251 01 Říčany

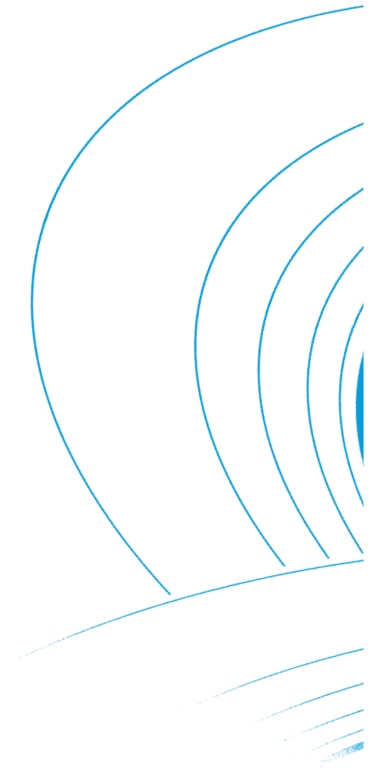

**PHILCO**® 

**is a registered trademark used under license from  
Electrolux International Company, U.S.A.**

**52213337**

