

# Asist®

## POWER ASH FILTER 1000W



### AE7AFP100-2

#### PŮVODNÍ NÁVOD K POUŽITÍ

PŮVODNÝ NÁVOD NA POUŽITIE - AZ EREDETI HASZNÁLATI UTASÍTÁSOK - ORIGINALNA NAVODILA ZA  
UPORABO - ORYGINALNE INSTRUKCJE UŻYTKOWANIA

CZ – VYSAVAČ POPELA S MOTOREM 1000W	- NÁVOD K POUŽITÍ	<b>4 - 7</b>
SK – VYSAVAČ POPELA S MOTOROM 1000W	- Návod na použitie	<b>8 - 11</b>
H – HAMUPORSZÍVÓ 1000W	- Kezelési utasítás	<b>12 - 15</b>
SLO – MOTORNI SESALNIK PEPELA 1000W	- Navodila za uporabo	<b>16 - 19</b>
PL – ODKURZACZ POPIOŁU Z SILNIKIEM 1000W	- Instrukcja obsługi	<b>20 - 23</b>

WETRA-XT, ČR s.r.o, U Libeňského pivovaru 63/2, 180 00 Praha 8, [www.wetra-xt.com](http://www.wetra-xt.com)

## SYMBOLS

Nářadí je určeno pouze pro domácí - hobby použití.  
Náradie je určené iba pre domáce - hobby použitie.  
A szerszám célja az otthoni - hobby használatra.  
Orodje je namenjeno izključno za domačo ali hobi uporabo.  
Narzędzie jest przeznaczone jedynie do użycia domowego lub hobbystycznego.



Před prvním použitím si přečtete návod k obsluze  
Pred prvím použitím si prečítajte návod na použitie  
Beüzemelés előtt olvassa el a használati utasítást  
Pred prvo uporabo preberite navodila za uporabo!  
Przed pierwszym użyciem uważnie przeczytaj instrukcję obsługi.



Nebezpečí  
Nebezpečie  
Figyelmeztetés  
Nevarnost!  
Niebezpieczeństwo



Používejte ochranu sluchu  
Používajte ochranu sluchu  
Használjon fülvédőt  
Uporablajte zaščitna sredstva za varovanje sluha!  
Używaj środków ochrony sluchu



Používejte ochranu zraku  
Používajte ochranu zraku  
Használjon védőszemüveget  
Uporablajte zaščitna sredstva za varovanje vida!  
Używaj środków ochrony wzroku



Používejte Ochrannou dýchací roušku  
Používajte ochrannú dýchaciu rúžku  
Használjon porvédő maszkot  
Uporablajte zaščitno dihalno masko!  
Używaj maski ochronnej



Používejte ochranné rukavice  
Používajte ochranné rukavice  
Viseljen védőkesztyűt  
Nositi zaščitne rokavice  
Nosić rękawice ochronne



Nebezpečí úrazu elektrickým proudem  
Nebezpečie úrazu elektrickým prúdom  
Áramütésveszély  
Nevarnost električnega udara  
Ryzyko porażenia prądem

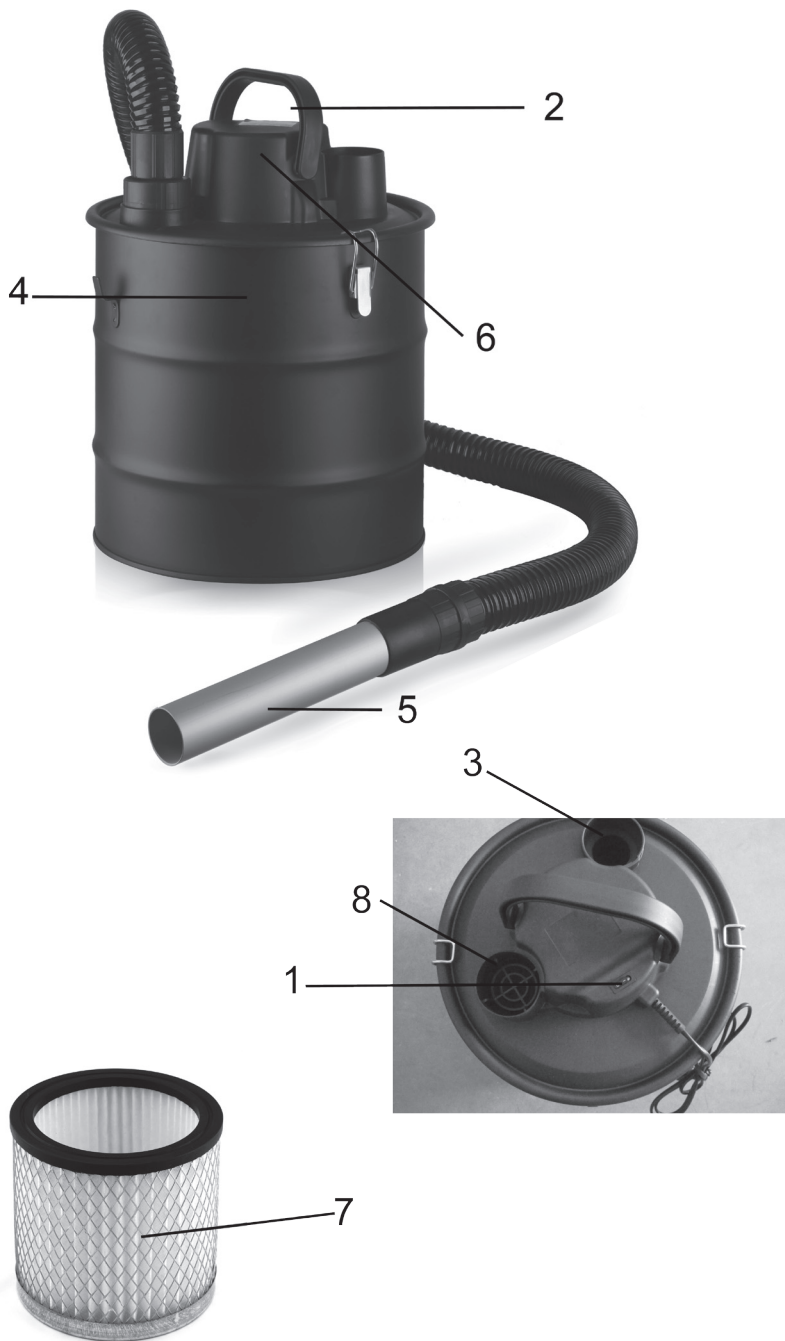

CZ

AE7AFP100-2

VYSAVAČ POPELA S MOTOREM 100W

**OBCENÉ BEZPEČNOSTNÍ POKYNY****Tyto bezpečnostní pokyny si pečlivě prostudujte, zapamatujte a uschovejte**

**UPOZORNĚNÍ:** Při používání elektrických strojů a elektrického nářadí je nutno respektovat a dodržovat následující bezpečnostní pokyny z důvodů ochrany před úrazem elektrickým proudem, zraněním osob a nebezpečím vzniku požáru. Výrazem „elektrické nářadí“ je ve všech níže uvedených pokynech myšleno jak elektrické nářadí napájené ze sítě (napájecím kabelem), tak nářadí napájené z baterii (bez napájecího kabelu).  
 Uschovejte všechna varování a pokyny pro příští použití.

**1. Pracovní prostředí**

**a)** Udržujte pracovní prostor v čistém stavu a dobře osvětlen. Nepořádek a tmavá místa na pracovišti bývají příčinou úrazů. Uklíďte nářadí, které právě nepoužíváte.

**b)** Nepoužívejte elektrické nářadí v prostředí s nebezpečím vzniku požáru nebo výbuchu, to znamená v místech, kde se vyskytují hořlavé kapaliny, plyny nebo prach. V elektrickém nářadí vzniká na komutátoru jiskření, které může být příčinou vznícení prachu nebo výparů.

**c)** Při používání el. nářadí zamezte přístupu nepovolovaných osob, zejména dětí, do pracovního prostoru! Budete-li vyrušováni, můžete ztratit kontrolu nad prováděnou činností. V žádném případě nenechávejte el. nářadí bez dohledu. Zabraňte zvířatům přístup k zařízení.

**2. Elektrická bezpečnost**

**a)** Vidlice napájecího kabelu elektrického nářadí musí odpovídat síťové zásuvce. Nikdy jakýmkoliv způsobem neupravujte vidlici. K nářadí, které má na vidlici napájecího kabelu ochranný kolík, nikdy nepoužívejte rozvodky ani jiné adaptéry. Nepoškozené vidlice a odpovídající zásuvky osobe nebezpečí úrazu elektrickým proudem. Poškozené nebo zamožené napájecí kabely zvyšují nebezpečí úrazu elektrickým proudem. Pokud je síťový kabel poškozen, je nutno jej nahradit novým síťovým kabelem, který je možné získat v autorizovaném servisním středisku nebo u dovozce.

**b)** Vyvarujte se dotyku těla s uzemněnými předměty, jako např. potrubí, tělesa ústředního topení, sporáky a chladničky. Nebezpečí úrazu elektrickým proudem je větší, je-li vaše tělo spojeno se zemí.

**c)** Nevystavujte elektrické nářadí dešti, vlhku nebo mokru. Elektrického nářadí se nikdy nedotýkejte mokrou rukou. Elektrické nářadí nikdy nevymějte pod tekoucí vodou ani ho neponořujte do vody.

**d)** Nepoužívejte napájecí kabel k jinému účelu, než pro jaký je určen. Nikdy nenoste a neteletejte elektrické nářadí za napájecí kabel. Nevytahujte vidlici ze zásuvky tahem za kabel. Zabraňte mechanickému poškození elektrických kabelů ostrými nebo horkými předměty.

**e)** El. nářadí bylo vyrobeno výlučně pro napájení síťovým el. proudem. Vždy zkontrolujte, že elektrické napětí odpovídá údajům uvedenému na typovém štítku nářadí.

**f)** Nikdy nepracujte s nářadím, které má poškozený el. kabel nebo vidlici, nebo spadlo na zem a je jakýmkoliv způsobem poškozené.

**g)** V případě použití prodlužovacího kabelu vždy zkontrolujte, že jeho technické parametry odpovídají údajům uvedeným na typovém štítku nářadí. Je-li elektrické nářadí používáno venku, použijte prodlužovací kabel vhodný pro venkovní použití. Při použití prodlužovacích bund je nutné je rozvinout, aby nedocházelo k přehřátí kabelu.

**h)** Je-li elektrické nářadí používáno ve vlhkých prostorech nebo venku, je povoleno jej používat pouze, pokud je zapojeno do el. obvodu s proudovým chráničem  $\leq 30$  mA. Použití el. obvodu s chráničem /RCD/ snižuje riziko úrazu elektrickým proudem.

**i)** Ruční el. nářadí držte výhradně za izolované plochy určené k uchopení, protože při provozu může dojít ke kontaktu řezacího či vrtačického příslušenství se skrytým vodičem nebo s napájecí šňůrou nářadí.

**3. Bezpečnost osob**

**a)** Při používání elektrického nářadí buďte pozorni a ostražití, věnujte maximální pozornost činnosti, kterou právě provádíte. Soustřeďte se na práci. Nepracujte s elektrickým nářadím pokud jste unaveni, nebo jste-li pod vlivem drog, alkoholu nebo léků. I chvilková nepozornost při používání elektrického nářadí může vést k vážnému poranění osob. Při práci s el. nářadím nejezte, nepijte a nekuřte.

**b)** Používejte ochranné pomůcky. Vždy používejte ochranu zraku. Používejte ochranné prostředky odpovídající druhu práce, kterou provádíte. Ochranné pomůcky jako např. respirátor, bezpečnostní obuv s protiskluzovou úpravou, pokrývka hlavy nebo ochranná sluchová součást v souladu s podmínkami práce snižují riziko poranění osob.

**c)** Vyvarujte se neúmyslného zapnutí nářadí. Nepřenášejte nářadí, které je připojeno k elektrické síti, s prstem na spínači nebo na spoušti. Před připojením k elektrickému napájení se ujistěte, že spínač nebo spoušť jsou v poloze „vypnuto“. Přenášení nářadí s prstem na spínači nebo zapovínaní vidlice nářadí do zásuvky se zapnutým spínačem může být příčinou vážných úrazů.

**d)** Před zapnutím nářadí odstraňte všechny seřizovací klíče a nástroje. Seřizovací klíč nebo nástroj, který zůstane připevněn k otáčející se části elektrického nářadí může být příčinou poranění osob.

**e)** Vždy udržíte stabilní postoj a rovnováhu. Pracujte jen tam, kam bezpečně dosáhnete. Nikdy nepřeceňujte vlastní sílu. Nepoužívejte elektrické nářadí, jste-li unaveni.

**f)** Oblékejte se vhodným způsobem. Používejte pracovní oděv. Nenoste volné oděvy ani šperky. Dbejte na to, aby se vaše vlasy, oděv, rukavice nebo jiná část vašeho těla nedostala do přílišné blízkosti rotujících nebo rozpálených částí el.nářadí.

**g)** Připojte zařízení k odsávání prachu. Jestliže má nářadí možnost připojení zařízení pro zachycování nebo odsávání prachu, zajistěte, aby došlo

k jeho řádnému připojení a používání. Použití těchto zařízení může ezubit nebezpečí vzníkcijací prachem.

**h)** Pevně upevněte obrobek. Použijte truhlářskou svěrku nebo svěrák pro upevnění dílu, který budete obrábět.

**i)** Nepoužívejte elektrické nářadí pokud jste pod vlivem alkoholu, drog, léků nebo jiných omamných či návykových látek.

**j)** Toto zařízení není určené pro použití osobami (včetně dětí) se sníženými fyzickými, smyslovými nebo mentálními schopnostmi nebo s nedostatky zkušeností a znalostí, pokud nejsou pod dozorem nebo nedostali pokynů s ohledem na použití zařízení od osoby zodpovědné za jejich bezpečnost.

Děti musí být pod dozorem, aby jste se ujistili, že si nehrají se zařízením.

**4. Použití elektrického nářadí a jeho údržba**

**a)** El. nářadí vždy odpojte z el. sítě v případě jakéhokoli problému při práci, před každým čištením nebo údržbou, při každém přesunu a po ukončení práce! Nikdy nepracujte s el. nářadím, pokud je jakýmkoliv způsobem poškozené.

**b)** Pokud začne nářadí vydávat abnormální zvuk nebo zápach, okamžitě ukezte nářadí.

**c)** Elektrické nářadí nepřetěžujte. Elektrické nářadí bude pracovat lépe a bezpečněji, pokud je budete provozovat v otáčkách, pro které bylo navrženo. Používejte správné nářadí, které je určeno pro danou činnost. Správné nářadí bude lépe a bezpečněji vykonávat práci, pro kterou bylo konstruováno.

**d)** Nepoužívané elektrické nářadí, které nelze bezpečně zapnout a vypnout ovládacím spínačem. Používání takového nářadí je nebezpečné. Vadné spínače musí být opraveny certifikovaným servisem.

**e)** Odpojte nářadí od zdroje elektrické energie předtím, než začnete provádět jeho seřizování, výměnu příslušenství nebo údržbu. Tuto opatření zamezí nebezpečí náhodného spuštění.

**f)** Nepoužívané elektrické nářadí uklíďte a uschovejte tak, aby bylo mimo dosah dětí a nepovolovaných osob. Elektrické nářadí v rukou nezkušených uživatelů může být nebezpečné. Elektrické nářadí skladujte na suchém a bezpečném místě.

**g)** Udržujte elektrické nářadí v dobrém stavu. Pravidelně kontrolujte seřizování pohyblivých se částí a jejich pohyblivost. Kontrolujte zda nedošlo k poškození ochranných krytů nebo jiných částí, které mohou ohrozit bezpečnou funkci elektrického nářadí. Je-li-li nářadí poškozeno, před dalším použitím zajistěte jeho řádnou opravu. Mnoho úrazů je způsobeno špatně udržovaným elektrickým nářadím.

**h)** Řezací nástroje udržíte ostré a čisté. Správně udržované a naostřené nástroje usnadní práci, omezují nebezpečí zranění a práce s nimi se snáze kontroluje. Použití jiných příslušenství než těch, která jsou uvedena v návodu k obsluze mohou způsobit poškození nářadí a být příčinou zranění.

**i)** Elektrické nářadí, příslušenství, pracovní nástroje atd. používejte v souladu s tímto pokynem a takovým způsobem, který je předepsán pro konkrétní elektrické nářadí a to s ohledem na dané podmínky práce a druh prováděné práce. Používání nářadí k jiným účelům, než pro jaké je určeno, může vést k nebezpečným situacím.

**5. Používání akumulátorového nářadí**

**a)** Před vložením akumulátoru se přesvědčte, že je vypnátč v poloze „0-vypnuto“. Vložení akumulátoru do zapnutého nářadí může být příčinou nebezpečných situací.

**b)** K nabíjení akumulátorů používejte pouze nabíječky předepsané výrobcem. Použití nabíječky pro jiný typ akumulátoru může mít za následek jeho poškození a vznik požáru.

**c)** Používejte pouze akumulátory určené pro dané nářadí. Použití jiných akumulátorů může být příčinou zranění nebo vzniku požáru.

**d)** Pokud není akumulátor používán, uchovávejte ho odděleně od kovových předmětů jako jsou svorky, klíče, šrouby a jiné drobné kovové předměty, které by mohly způsobit spojení jednoho kontaktu akumulátoru s druhým. Zkratování akumulátoru může zapříčinit zranění, popáleniny nebo vznik požáru.

**e)** S akumulátory zacházejte šetrně. Při nešetrném zacházení může z akumulátoru uniknout chemická látka. Vyvarujte se kontaktu s touto látkou a pokud i přesto dojde ke kontaktu, vymyjte postižené místo proudem tekoucí vody. Pokud se chemická látka dostane do očí, vyhledejte ihned lékařskou pomoc. Chemická látka z akumulátoru může způsobit vážná poranění.

**6. Servis**

**a)** Nevyměňujte části nářadí, neprovádějte sami opravy, ani jiným způsobem nezasahujte do konstrukce nářadí. Opravy nářadí světe kvalifikovaným osobám.

**b)** Každá oprava nebo úprava výrobku bez oprávnění naší společnosti je nepřijatelná (může způsobit úraz, nebo škodu uživatel).

**c)** Elektrické nářadí vždy nechte opravit v certifikovaném servisním středisku. Používejte pouze originální nebo doporučené náhradní díly. Zajistěte tak bezpečnost Vaší i Vašeho nářadí.

## DOPLŇUJÍCÍ BEZPEČNOSTNÍ POKYNY

Před použitím tohoto zařízení se ujistěte, že jste četli všechny pokyny, které se vztahují k tomuto zařízení, a porozuměli jim. Nedodržení těchto pokynů může mít za následek poškození zdraví jiné osoby a zvyšuje riziko požáru způsobeného elektrickým proudem. Pře-kontrolujte prosím, zda všechna příslušenství použitá v tomto přístroji nebo vyměněné díly jsou správně a/ nebo bezpečně v zařízení upevněny. Ušchovejte pro-sím trvale tyto pokyny pro další použití.

### UPOZORNĚNÍ!!

Zařízení odpovídá bezpečnostním předpisům požado- vaným pro elektrická zařízení.

Před použitím zařízení si prosím přečtěte návod k obsluze.

Nevhodné použití může vést ke zranění osob a ško- dám na majetku. Osoby, které nejsou s pokyny sezná- meny, nemohou zařízení používat. Tyto pokyny uscho- vejte na bezpečném místě pro další použití.

Dětem a mladistvým není dovoleno se zařízením prac- ovat.

### Bezpečnostní informace

! Nenechávejte zapnutý vysavač bez dozoru.

! Napájecí napětí musí být takové, jaké je uvedeno na štítku zařízení.

! Neprovádějte čištění vysavače s kabelem připo- jeným do sítě. Zástrčku kabelu vytáhněte ze síťové zásuvky. Síťový kabel chraňte před olejem, horkem a před ostrými rohy. Poškozený kabel může být příčinou úrazu elektrickým proudem.

! Ujistěte se, že kabel není poškozen např. přejitím, rozdrcením, roztržením atd.

! Pokud dojde k poškození kabelu během provozu, ihned napájecí kabel odpojte od sítě. **NEDOTÝKEJ- TE SE KABELU, DOKUD NEBUDE ODPOJEN OD NAPÁJECÍHO NAPĚTÍ.**

! Pokud je napájecí kabel poškozen, musí být vymě- něn výrobcem, jeho servisním pracovníkem nebo podobně kvalifikovanou osobou, aby se zamezilo nebezpečí úrazu.

! Pokud vysavač nepoužíváte, nebo ho chcete upra- vit, odpojte ho od napájecího napětí.

! Udržujte hubici a filtry v čistotě, tak bude zajištěno, že vysavač bude pracovat dobře a bezpečně.

! Nenechávejte vysavač venku na dešti.

! Nepoužívejte vysavač k vysávání hořlavých nebo výbušných kapalin, žíravých objektů, horkého a hoří- cího prachu a látek škodlivých pro lidské tělo.

! Ujistěte se, že teplota popela nepřesahuje 50 °C.

! Používejte pouze příslušenství doporučená výrobcem.

! Vysavač uchovávejte v suché místnosti.

**- Používejte ochranné prostředky proti hluku, prachu a vibracím !!!**

**TYTO BEZPEČNOSTNÍ POKYNY USCHOVEJTE !!!**

## POPIS (A)

Tento vysavač popela byl navržen výlučně k vysávání studeného popela. Není vhodný pro kotle a naftová kamna ani pro sádrový či cementový prach.

- 1) Vypínač
- 2) Rukojeť
- 3) Otvor pro vstup vzduchu
- 4) Nádoba vysavače (pouzdro)
- 5) Nasávací trubice
- 6) Kryt motoru
- 7) Filtrační jednotka
- 8) Otvor pro výstup vzduchu

## PIKTOGRAMY

Piktogramy uvedené na obalu výrobku :

- a) Hodnoty napájení
- b) Přikon
- c) Objem sběrné nábohy: 15L

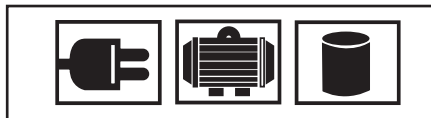

## POUŽITÍ A PROVOZ

Nářadí a stroje ASIST jsou určeny pouze pro domácí nebo hobby použití.

Výrobce a dovozce nedoporučují používat toto nářadí v extrémních podmínkách a při vysokém zatížení.

Jakékoliv další doplňující požadavky musí být předmě- tem dohody mezi výrobcem a odběratelem.

## POUŽITÍ A PROVOZ

### Montáž vysavače

Vysavač vyjměte z obalu. Uvolněte svorky a vyjměte z pouzdra hlavní (motorovou) část. Potom zkontrolujte příslušenství a to, zda je plášť zařízení v dobrém stavu.

- Upevněte omyvatelný filtr na dolním podstavci motoru, po delším používání by se měl filtr vytáhnout a prach štětcem setřít.

- Vstupní konektor vysavače a hliníkovou trubku (5) pevně spojte s oběma konci kovové hadice (3).

- Pro vysávání popela vložte hliníkovou trubku do krbu nebo do kamen.

- Zapojte síťový kabel do zásuvky

- Zapnutí: nastavte přepínač ON/OFF na " I "

- Vypnutí: nastavte přepínač ON/OFF na " 0 "

- Pomalu a rovnoměrně pohybujte hliníkovou sací hadicí po znečištěném povrchu.

### Funkce vyfukování

- Vložte sací hadici co nejhlouběji do foukacího okna na vrchu krytu motoru a zajistěte otočením ve směru hodinových ručiček. Prosím zkontrolujte správný směr podle šipky na obrázku. (Uvolněte ji otočením proti

směru hodinových ručiček a vytáhněte). Je-li vysavač zapnutý, můžete sací hadici použít k vyfoukání prachu, odfouknutí listů atd.

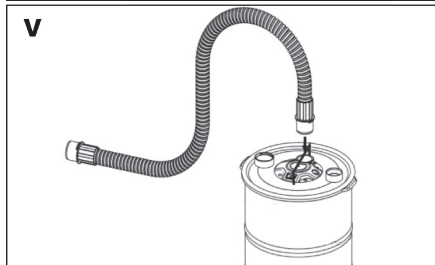

### Zapnutí a vypnutí

Vysavač zapnete uvedením vypínače do polohy 'I'. Vysavač vypnete uvedením vypínače do polohy '0'.

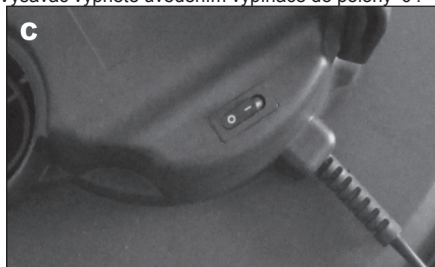

**UPOZORNĚNÍ:** před čištěním nebo údržbou vždy vytáhněte zástrčku ze zásuvky.

Zařízení postavte na rovnou plochu.

Ujistěte se, že je filtr usazen na svém místě.

Připojte ocelovou nasávací trubici do příslušného otvoru.

Před vysáváním popela z kamen se ujistěte, že jsou kamna i popel dostatečně vychladlé. Než začnete s vysáváním, zkontrolujte, zda jsou kamna vypnutá.

Ujistěte se, že napětí v el. síti odpovídá údajům na štítku umístěném na vysavači.

Zapojte napájecí kabel do zásuvky.

Pomocí vypínače ON ('I') / OFF ('0'), zařízení zapněte.

Popel vysávejte ocelovou trubicí přímo z krbu nebo kamen. Držte hubici vysavače asi jeden centimetr nad popelem

Pokud se nádoba zaplní asi do poloviny, vyprázdněte

sběrnou nádobu a vyčistěte prachový filtr.

V každém případě doporučujeme vysávat do naplnění max. 2/3 kapacity nádoby.

Jakmile dokončíte vysávání kamen nebo krbu, vyčistěte také přístroj a sací filtr (provádějte venku).

### Po použití

Stlačením vypínače do polohy '0' zařízení vypněte.

Vytáhněte napájecí kabel ze zásuvky.

Napájecí kabel smotejte.

Od zařízení odpojte nasávací trubici. Vyměňte hlavní část.

Vyprázdněte a vyčistěte nádobu od prachu a popela. Nádobu umyjte.

Nádobu dobře vysušte.

Vyměňte filtr a důkladně ho vyčistěte a umyjte.

### Čištění filtru

Nasměrujte proud vzduchu do filtru a pokud je to nutné, filtr vyčistěte proudem čisté vody. Filtr nikdy nečistěte ostrým předmětem. Poté filtr důkladně vysušte.

Jakmile filtr vyčistíte, zkontrolujte, zda je ještě vhodný pro další použití. V případě, že je filtr poškozený, prasklý, nebo příliš opotřebovaný, vyměňte jej za nový originální filtr.

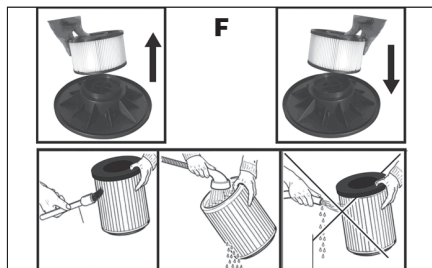

## ČIŠTĚNÍ A ÚDRŽBA

- Vypněte vysavač.
- Odpojte napájecí kabel od sítě.
- Odpojte kovovou hadici, hliníkovou trubku a nádrž.
- Vyčistěte vstupní konektor, kovovou hadici, hliníkovou trubku a držte je stranou.
- Pro čištění plastových částí použijte vlhký hadřík.
- Sběrnou nádobu vyprázdněte, pro uvolnění vložky na ni klepněte a je-li to nutné, umyjte ji.
- Vykartáčujte prach z omyvatelného filtru a je-li to nutné, umyjte ho.
- Pro tyto účely nepoužívejte čisticí prostředky, rozpouštědla nebo ostré předměty.

### Uskladnění při dlouhodobějším nepoužívání

Zařízení neskladujte na místě, kde je vysoká teplota. Pokud je to možné, skladujte zařízení na místě se stálou teplotou a vlhkostí.

### Možné závady

Při jakýchkoliv problémech zařízení vypněte a vždy

vytáhněte přívodní kabel z elektrické zásuvky.  
Při provozu mohou nastat následující problémy:

Závady	Příčiny	Řešení
Motor nepracuje	1. Napájecí kabel není pevně zapojen, nebo je poškozen 2. Nefunkční vypínač	1. Zapojte kabel, nebo jej vyměňte 2. Vyměňte vypínač
Slabý sací výkon	1. Ucpaná hadice nebo hubice 2. Filtr je znečištěn 3. Nádoba na prach není správně upevněna.	1. Uvolněte hadici nebo hubici 2. Filtr je nutno vyčistit 3. Nádobu na prach správně upevněte.

## TECHNICKÉ ÚDAJE

příkon: 1000W  
hodnoty napájení: 230V/50Hz  
obsah nádoby: 15L  
sací výkon:  $\geq 15$ Kpa  
hladina hluku:  $<78$ db  
kovová trubice obalená plastem: 1.2m  
hliníková trubice: 0.23m  
HEPA filtr "FIRE proof"  
Kabel 4m

Změny vyhrazeny.

## OCHRANA ŽIVOTNÍHO PROSTŘEDÍ ZPRACOVÁNÍ ODPADŮ



Elektronářadí, příslušenství a obaly by měly být dodány k opětovnému zhodnocení nepoškozujícím životní prostředí.

### Nevyhazujte elektronářadí do domovního odpadu!

Podle evropské směrnice WEEE (2012/19/ES) o starých elektrických a elektronických zařízeních a její aproximace v národních zákonech musí být neupotřebitelné elektronářadí odevzdáno v místě koupě podobného nářadí, nebo v dostupných sběrných střediscích určených ke sběru a likvidaci elektronářadí. Takto odevzdané elektronářadí bude shromážděno, rozebráno a dodáno k opětovnému zhodnocení nepoškozujícím životní prostředí.

## ZÁRUKA

V příloženém materiálu najdete specifikaci záručních podmínek.

Datum výroby

Datum výroby je zakomponováno do výrobního čísla uvedeného na štítku výrobku. Výrobní číslo má formát AAAA-CCCC-DD-HHHHH - kde CCCC je rok výroby a DD je měsíc výroby.



SK

AE7AFP100-2 - VYSAVAČ POPOLA S MOTOROM

100W

**VŠEOBECNÉ BEZPEČNOSTNÉ POKYNY****Tieto bezpečnostné pokyny si starostlivo preštudujte, zapamätajte a uschovajte.**

Upozornenie! Pri používaní elektrických strojov a elektrického náradia je nutné rešpektovať a dodržiavať nasledujúce bezpečnostné pokyny z dôvodu ochrany pred úrazom elektrickým prúdom, zranením osôb a nebezpečím vzniku požiaru. Výrazom „elektrické náradie“ je vo všetkých nižšie uvedených pokynoch myslené nielen náradie napájané z elektrickej siete (napájacím káblom) ale i náradie napájané z akumulátora. (bez napájacieho kábla). Odložte všetky varovania a pokyny pre budúce použitie.

**1. Pracovné prostredie**

**a)** Udržujte pracovný priestor v čistom stave a dobre osvetlený. Neporiadok a tmavé miesta na pracovisku bývajú príčinou úrazov. Odložte náradie, ktoré práve nepoužívate.

**b)** Nepoužívajte elektrické náradie v prostredí s nebezpečenstvom vzniku požiaru alebo výbuchu, to znamená v miestach, kde sa vyskytujú horľavé kvapaliny, plyny alebo prach. V elektrickom náradí vznikajú iskry, ktoré môžu byť príčinou vznietenia prachu alebo výparov. Zabráňte zvieratám prístup k náradu.

**c)** Pri používaní el. náradia zabráňte prístupu nepovolaných osôb do pracovného priestoru, najmä detí. Ak budete vyrušovať, môžete stratiť kontrolu nad pracovnou činnosťou. V žiadnom prípade nenechávajte el. náradie bez dohľadu.

**2. Elektrická bezpečnosť**

**a)** Vidlica napájacieho kábla elektrického náradia musí zodpovedať sieťovej zásuvke. Nikdy akýmkoľvek spôsobom neupravujte el. privodný kábel. Náradie, ktoré má na vidlici privodné šnúry ochranné kôlky, nikdy nepripájajte rozvodkami alebo inými adaptérmi. Neпоškodene vidlice a zodpovedajúce zásuvky znižia nebezpečenstvo úrazu elektrickým prúdom. Poškodené alebo zamatované privodné káble zvyšujú nebezpečenstvo úrazu elektrickým prúdom. Ak sa sieťová šnúra poškodí, musí sa nahraadiť osobitú sieťovú šnúru, ktorú možno dostať u výrobcu alebo jeho obchodného zástupcu.

**b)** Vyvarujte sa dotyku tela s uzemnenými plochami, ako napr. potrubné systémy, telesá ústredného kúrenia, šporáky a chladničky. Nebezpečenstvo úrazu elektrickým prúdom je väčšie, ak je Vaše telo spojené so zemou.

**c)** Nevystavujte elektrické náradie dažďu, vlhku alebo vode. Elektrického náradia sa nikdy nedotýkajte mokrými rukami. Elektrické náradie nikdy neumývajte pod tečúcou vodou ani ho neponárajte do vody.

**d)** Nepoužívajte napájací kábel k inému účelu, než pre aký je určený. Nikdy nenoste a netiahajte elektrické náradie za napájací kábel. Nevytahujte vidlicu zo zásuvky ťahom za kábel. Zabráňte mechanickému poškodeniu elektrických káblov ostrím alebo horúcim predmetom.

**e)** El. náradie bolo vyrobené výlučne pre napájanie striedavým el. prúdom. Vždy skontrolujte, či el. napätie zodpovedá údajom uvedenému na typovom štítku.

**f)** Nikdy nepoužívajte s náradím, ktoré má poškodený el. kábel príp. vidlicu, alebo spadlo na zem a je akýmkoľvek spôsobom poškodené.

**g)** V prípade použitia predživacieho kábla vždy skontrolujte či jeho technické parametre odpovedajú údajom uvedeným na typovom štítku náradia. Ak je elektrické náradie používané vonku, používajte predživiaci kábel vhodný pre vonkajšie použitie. Pri použití predživiacich bubnov je potrebné ich rozvinúť, aby nedochádzalo k ich prehriatiu.

**h)** Ak je elektrické náradie používané vo vnútrných priestoroch alebo vonku je povolené používať ho iba ak je zapojené do el. obvodu s privodným chráničom  $\leq 30$  mA. Použite el. obvodu s chráničom (RCD) znižuje riziko úrazu elektrickým prúdom.

**i)** Držte el. ručné náradie výlučne za izolované plochy určené na uchopenie, pretože pri prevádzke môže dôjsť ku kontaktu rezacieho či vrhacieho príslušenstva so skrytým vodičom alebo vlastnou šnúrou.

**3. Bezpečnosť osôb**

**a)** Pri používaní elektrického náradia buďte pozorní a ostražití, venujte maximálnu pozornosť činnosti, ktorú práve prevádzkate. Sústreďte sa na prácu. Nepracujte s elektrickým náradím ak ste unavení, alebo ste pod vplyvom drog, alkoholu alebo liekov. Aj chvíľková nepozornosť pri používaní elektrického náradia môže viesť k vážnemu poraneniu osôb. Pri práci s el. náradím nejedzte, nepite a nefajčite.

**b)** Používajte ochranné pomôcky. Vždy používajte ochranu očí. Používajte ochranné prostriedky odpovedajúce druhu práce, ktorú prevádzkate. Ochranné pomôcky ako napr. respirátor, bezpečnostná obuv s protišmykovou úpravou, pokrývka hlavy alebo ochrana sluchu, používané v súlade s podmienkami práce, znižujú riziko poranenia osôb.

**c)** Vyvarujte sa neúmyselnému zapnutiu el. náradia. Neprenášajte el. náradie, ktoré je pripojené k elektrickej sieti, s prstom na vypínači alebo na spúšti. Pred pripojením k elektrickému napájaniu sa uistite, či vypínač alebo spúšť sú v polohe „vypnuté“. Prenášanie el. náradia s prstom na vypínači alebo pripájaníe vidlice el. náradia do zásuvky zo zapnutým vypínačom môže byť príčinou vážnych úrazov.

**d)** Pred zapnutím el. náradia odstráňte všetky nastavovacie kľúče a nástroje. Nastavovací kľúč alebo nástroj, ktorý zostane pripavený k otáčajúcej sa časti elektrického náradia môže byť príčinou poranenia osôb.

**e)** Vždy udržiavte stabilnú postoj a rovnováhu. Pracujte len tam, kam bezpečne dosiahnete. Nikdy neprečehujte vlastnú silu. Nepoužívajte elektrické náradie, ak ste unavení.

**f)** Obliekajte sa vhodným spôsobom. Používajte pracovné oblečenie. Nenoste voľné oblečenie ani šperky. Dbajte na to, aby sa vaše vlasy, oblečenie, rukavice alebo iná časť Vášho tela nedostala do prílišnej blízkosti rotujúcej alebo rozptálených častí el. náradia.

**g)** Pripojte el. náradie k odsávaniu prachu. Ak má el. náradie možnosť

pripojenia zariadenia na zachytávanie alebo odsávanie prachu, uistite sa, že došlo k jeho riadnemu pripojeniu a používaniu. Použitie takýchto zariadení môže obmedziť nebezpečenstvo vznikajúce prachom.

**h)** Pevne upevnite obrobok. Použite stolársku svorku alebo zverák pre upevnenie obrobku, ktorú budete obrábať.

**i)** Nepoužívajte akékoľvek náradie ak ste pod vplyvom alkoholu, drog, liekov alebo iných omamných či návykových látok.

**j)** Tieto zariadenia nie je určené na použitie osobami (vrátane detí) so zníženými fyzickými, zmyslovými alebo mentálnymi schopnosťami alebo s nedostatkom skúseností a zručností,okia nie sú pod dozorom alebo nedostali pokyny ohľadom použitia zariadenia od osoby zodpovednej za ich bezpečnosť. Deti musia byť pod dozorom, aby ste sa uistili, že sa nehrajú so zariadením.

**4. Používanie a starostlivosť o elektrické náradie.**

**a)** El. náradie vždy odpojte od el. siete v prípade akéhokoľvek problému pri práci, pred každým čistením alebo údržbou, pri každom presune a pri ukončení činnosti (Nikdy neprucujte s el. náradím, ak je akýmkoľvek spôsobom poškodené).

**b)** Ak začne náradie vydávať abnormálny zvuk alebo zápach, okamžite ukončite prácu.

**c)** Elektrické náradie nepreťažujte. Elektrické náradie bude pracovať lepšie a bezpečnejšie, ak s ním budete pracovať v otáčkach, pre ktoré bolo navrhnuté. Používajte správne náradie, ktoré je určené pre danú činnosť. Vhodné náradie bude dobre a bezpečne vykonávať prácu, pre ktorú bolo vyrobené.

**d)** Nepoužívajte elektrické náradie, ktoré nemožno bezpečne zapnúť a vypnúť ovládacím vypínačom. Používanie takého náradia je nebezpečné. Vadný vypínač musí byť opravený certifikovaným servisom.

**e)** Odpojte náradie od elektrickej siete predtým, než začnete prevádzkať jeho nastavenie, výmenu príslušenstva alebo údržbu. Tuto opatrenie obmedzí nebezpečenstvo náhodného spustenia.

**f)** Nepoužívajte elektrické náradie uschovajte tak, aby bolo mimo dosahu detí a nepovolaných osôb. Elektrické náradie v rukách neskúsených užívateľov môže byť nebezpečné. Elektrické náradie skladujte na suchom a bezpečnom mieste.

**g)** Starostlivo udržiavte elektrické náradie v dobrom stave. Pravidelne kontrolujte nastavenie pohybujúcich sa častí a ich pohybivosť. Kontrolujte či nedošlo k poškodeniu ochranných krytov alebo iných častí, ktoré môžu ohroziť bezpečnú funkciu elektrického náradia. Ak je náradie poškodené, pred ďalším použitím zaisťte jeho opravu. Mnoho úrazov je spôsobené nesprávnou údržbou elektrického náradia.

**h)** Rezacie nástroje udržiavte ostré a čisté. Správne udržiavané a naostrené nástroje uľahčujú prácu, obmedzujú nebezpečenstvo úrazu a práca s nimi sa ľahšie kontroluje. Použitie iného príslušenstva než toho, ktoré je uvedené v návode na obsluhu alebo doporučené dovozcom môže spôsobiť poškodenie náradia a byť príčinou úrazu.

**i)** Elektrické náradie, príslušenstvo, pracovné nástroje atď. používajte v súlade s týmito pokynmi a takým spôsobom, ktorý je predpísaný pre konkrétne elektrické náradie a to s ohľadom na dané podmienky práce a druh prevádzkanej práce. Používanie náradia na iné účely, než pre aké je určené, môže viesť k nebezpečným situáciám.

**5. Používanie akumulátorového náradia**

**a)** Pred vložením akumulátora sa uistite, že je vypínač v polohe „0-vypnuté“. Vloženie akumulátora do zapnutého náradia môže byť príčinou nebezpečných situácií.

**b)** K nabíjaniu akumulátora používajte len nabíjačky predpísané výrobcom. Použitie nabíjačky pre iný typ akumulátora môže mať za následok jeho poškodenie a vznik požiaru.

**c)** Používajte iba akumulátory určené pre dané náradie. Použitie iných akumulátorov môže byť príčinou úrazu alebo vzniku požiaru.

**d)** Ak nie je akumulátor používaný, uschovávajte ho oddelene od kovových predmetov ako sú svorky, kľúče, skrutky a iné drobné kovové predmety, ktoré by mohli spôsobiť spojenie jedného kontaktu akumulátora s druhým. Vyskratovanie akumulátora môže zapríčiniť úraz, popálenie alebo vznik požiaru.

**e)** S akumulátormi zaobchádzajte šetrne. Pri nešetrnom zaobchádzaní môže z akumulátora uniknúť chemická látka. Vyvarujte sa kontaktu s ňou. Ak predsa dôjde ku kontaktu s touto chemickou látkou, vymyte postihnuté miesto prúdom tečúcej vody. Ak sa chemická látka dostane do očí, vyhľadajte ihneď lekársku pomoc. Chemická látka z akumulátora môže spôsobiť vážne poranenie.

**6. Servis**

**a)** Nevymieňajte časti náradia, neprevádzkajte sami opravy, ani iným spôsobom nezahasujte do konštrukcie náradia. Opravy náradia zverte kvalifikovaným osobám.

**b)** Každá oprava alebo úprava výrobku bez oprávnenia našej spoločnosti je neprípustná (môže spôsobiť úraz, alebo škodu užívateľovi).

**c)** Elektrické náradie vždy nechajte opravu v certifikovanom servisnom stredisku. Používajte iba originálne alebo doporučené náhradné diely. Zaisťte tak bezpečnosť Vás i Vášho náradia.



## **DOPLŇUJÚCE BEZPEČNOSTNÉ POKYNY**

Pred použitím tohto zariadenia sa uistite, že ste si prečítali a porozumeli všetkým pokynom, ktoré sa týkajú tohto zariadenia. Nedodržanie týchto pokynov môže mať za následok poškodenie zdravia inej osoby a zvyšuje riziko požiaru spôsobeného elektrickým prúdom. Skontrolujte, či všetko príslušenstvo použité v tomto zariadení alebo vymenené diely sú správne a bezpečne upevnené v zariadení.

Uschovejte trvale tieto pokyny na ďalšie použitie.

### **UPOZORNENIE**

Zariadenie zodpovedá bezpečnostným predpisom požadovaným pre elektrická zariadenia.

Pred použitím zariadenia si prečítajte návod na obsluhu.

Nevhodné použitie môže viesť k zraneniu osôb a škodám na majetku. Osoby, ktoré nie sú s pokynmi oboznámené, nemôžu zariadenie používať. Tieto pokyny uschovejte na bezpečnom mieste na ďalšie použitie.

Deťom a mladistvým nie je dovolené so zariadením pracovať.

Bezpečnostné informácie

! Nenechávajte zapnutý vysávač bez dozoru.

! Napájacie napätie musí byť také, aké je uvedené na štítku zariadenia.

! Nevykonávajte čistenie vysávača s káblom pripojeným do sieťovej zásuvky. Zástrčku kábla vytiahnite zo sieťovej zásuvky. Sieťový kábel chráňte pred olejom, nadmerným teplom a pred ostrými rohmi. Poškodený kábel môže byť príčinou úrazu elektrickým prúdom.

! Uistite sa, že kábel nie je poškodený napr. prejdením, rozdrvením, roztrhnutím atď.

! Ak dôjde k poškodeniu kábla počas prevádzky, ihneď napájací kábel odpojte od siete. **NEDOTÝKAJTE SA KÁBLA, KÝM NEBUDE ODPOJENÝ OD NAPÁJACIEHO NAPÄTIA.**

! Ak je napájací kábel poškodený, musí byť vymenený výrobcom, jeho servisným pracovníkom alebo podobne kvalifikovanou osobou, aby sa zamedzilo nebezpečenstvu úrazu.

! Ak vysávač nepoužívate alebo ho chcete upraviť, odpojte ho od napájacieho napätia.

! Udržiavaním hubice a filtrov v čistote zaistíte, že vysávač bude pracovať dobre a bezpečne.

! Nenechávajte vysávač vonku na daždi.

! Nepoužívajte vysávač na vysávanie horľavých alebo výbušných kvapalín, žieravých objektov, horúceho a horiaceho prachu a látok škodlivých pre ľudské telo.

! Uistite sa, že teplota popola nepresahuje 50 °C.

! Používajte iba príslušenstvo odporúčané výrobcom.

! Vysávač uchovávajte v suchej miestnosti.

**- Používajte ochranné prostriedky proti hľuku, prachu a vibráciám !!!**

**TIETO BEZPEČNOSTNÉ POKYNY USCHOVAJTE!!!**

### **POPIS (A)**

Tento vysávač popola bol navrhnutý výlučne k vysávaniu studeného popola. Nie je vhodný pre kotle a naftové kachle ani pre sadrový či cementový prach.

- 1) Vypínač
- 2) Rukoväť
- 3) Vstupný otvor vzduchu
- 4) Nádoba vysávača
- 5) Nasávacia trubica
- 6) Kryt motora
- 7) Filtračná jednotka
- 8) Výstupný otvor vzduchu

### **PIKTOGRAMY**

Piktogramy uvedené na obalu výrobku :

- a) Hodnoty napájania
- b) Príkion
- c) Objem nádoby vysávača 15L

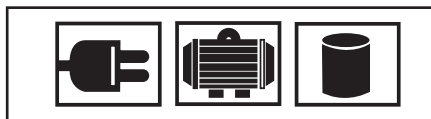

### **POUŽITIE A PREVÁDZKA**

Náradie ASIST je určené výhradne pre domáce alebo hobby použitie.

Výrobca a dovozca nedoporučujú používať toto náradie v extrémnych podmienkach a pri vysokom zaťažení.

Akékoľvek ďalšie doplňujúce požiadavky musia byť predmetom dohody medzi výrobcom a odberateľom.

#### **Montáž vysávače**

Vysávač vyberte z obalu. Uvoľnite svorky a vyberte z hlavnej (motorovej) časti. Potom skontrolujte príslušenstvo a to, či je plášť zariadenia v dobrom stave.

- Upevnite umývateľný filter (32) na dolnom podstavci motora (31), po dlhšom používaní by sa mal filter vytiahnuť a prach štetcom zotrieť.

- Vstupný konektor vysávača a hliníkovú rúrku (1) pevne spojte s obidvoimi koncami kovovej hadice (3).

- Na vysávanie popola vložte hliníkovú rúrku do krbu alebo do kachlí.

- Zapojte kábel do sieťovej zásuvky

- Zapnutie: nastavte prepínač ON/OFF na „I“

- Vypnutie: nastavte prepínač ON/OFF na „0“

- Pomaly a rovnomerne pohybujte hliníkovou sacou hadicou po znečistenom povrchu.

#### **Funkcia vyfukovania**

- Vložte saciu hadicu čo najhlbšie do fúkacieho otvoru na vrchnej časti krytu motora a zaistíte otočením v smere hodinových ručičiek. Skontrolujte správny smer podľa šípky na obrázku. (Uvoľnite ju otočením proti smeru hodinových ručičiek a vytiahnite). Ak je vysávač zapnutý, môžete saciu hadicu použiť na vyfukanie prachu, odfúknutie listia atď.

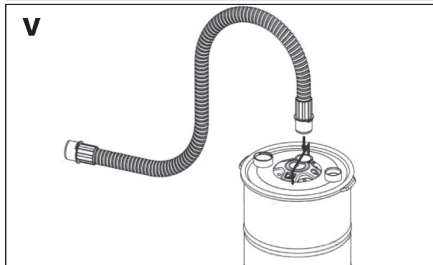

### Zapnutie a vypnutie

Vysávač zapnete uvedením vypínača do polohy '1'.  
Vysávač vypnete uvedením vypínača do polohy '0'.

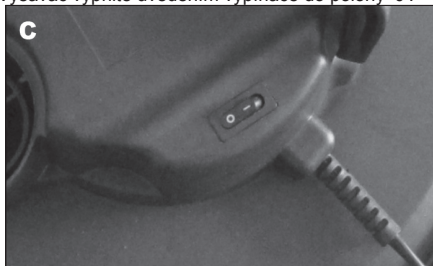

**UPOZORNENIE:** pred čistením alebo údržbou vždy vytiahnite zástrčku zo zásuvky.

Zariadení postavte na rovnú plochu.

Uistite sa, že je filter usadený na svojom mieste.

Pripojte trubicu do príslušného otvoru .-

Pred vysávaním z kachiel sa uistite, že sú kachle i popol dostatočne vychladnuté. Než začnete s vysávaním, skontrolujte, sú kachle úplne vypnuté.

Uistite sa, že napätie v el. sieti odpovedá údajom na štítku umiestnenom na vysávači.

Zapojte napájací kábel do zásuvky.

Pomocou vypínača ON ('1') /OFF ('0'), zariadenie zapnite.

Popol vysávajú trubicou priamo z krbu alebo kachiel. Držte hubicu vysávača asi jeden centimeter nad popolom

Ak sa nádoba zaplní asi do polovice, vyprázdňte zbernú nádobu a vyčistíte prachový filter.

V každom prípade doporučujeme vysávať do naplnenia max. 2/3 kapacity nádoby. Akonáhle dokončíte

vysávaní kachiel alebo krbu, vyčistíte tiež zariadenie a nasávací filter (prevádzkajte vonku).

### Po použití

Stlačením vypínača do polohy '0' zariadenie vypnete.

Vytiahnite napájací kábel zo zásuvky.

Napájací kábel stočte.

Od zariadenia odpojte nasávaciu trubicu. Vyberte hlavnú časť.

Vyprázdňte a vyčistíte nádobu od prachu a popola. Nádobu umyte.

Nádobu dobre vysušte.

Vyberte filter a dôkladne ho vyčistíte a umyte.

### Čistenie filtru

Nasmerujte prúd vzduchu do filtru a ak je to nutné, filter vyčistíte prúdom čistej vody. Filter nikdy nečistíte ostrým predmetom. Potom filter dôkladne vysušte.

Akonáhle filter vyčistíte, skontrolujte, či je ešte vhodný pre ďalšie použitie. V prípade, že je filter poškodený, prasknutý, alebo príliš opotrebovaný, vymeňte ho za nový originálny filter.

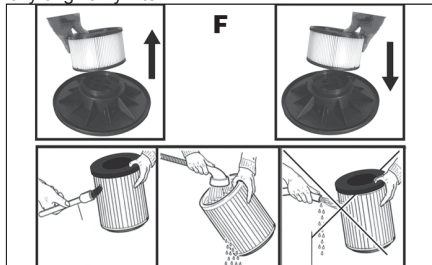

### ČISTENIE A ÚDRŽBA

- Vypnite vysávač.
- Odpojte napájací kábel zo sieťovej zásuvky.
- Odpojte kovovú hadicu, hliníkovú rúrku a nádobu.
- Vyčistíte vstupný konektor, kovovú hadicu, hliníkovú rúrku a dajte ich nabok.
- Na čistenie plastových častí použite vlhkú handričku.
- Zbernú nádobu vyprázdňte, na uvoľnenie vložky na ňu zatlačte a ak je to nutné, umyte ju.
- Vykefujte prach z umývateľného filtru a ak je to nutné, umyte ho.
- Na tieto účely nepoužívajte čistiace prostriedky, rozpúšťadlá ani ostré predmety.

### Uskladnenie pri dlhodobejšom nepoužívaní

Zariadenie neskladujte na mieste, kde je vysoká teplota. Ak je to možné, skladujte zariadenie na mieste so stálou teplotou a vlhkosťou.

### Možné závady

Pri akýchkoľvek problémoch zariadenie vypnite a vždy vytiahnite prírodný kábel z elektrickej zásuvky.

Pri prevádzke sa môžu vyskytnúť nasledovné problémy:

Závady	Príčiny	Odstránenie
--------	---------	-------------

Motor nepracuje	1. Napájací kábel nie je pevne zapojený, alebo je poškodený 2. Nefunkčný vypínač	1. Zapojte kábel, alebo ho vymeňte 2. Vymeňte vypínač
Slabý sací výkon	1. Upchaná hadica alebo hubica 2. Prachový filter znečistený 3. Nádoby na prach nie je správnej upevnená.	1. Uvoľnite hadicu alebo hubicu 2. Prachový filter treba vyčistiť 3. Nádoby na prach správnej upevnite.

## TECHNICKÉ ÚDAJE

príkon: 1000W  
 hodnoty napájania: 230V / 50Hz  
 obsah nádoby 15L  
 sací výkon: > = 15Kpa  
 hladina hluku: <78dB  
 kovová trubica obalená plastom: 1.2m  
 hliníková trubica: 0.23m  
 HEPA filter "FIRE proof"  
 kábel 4m

Zmeny vyhradené!

## OCHRANA ŽIVOTNÉHO PROSTREDIA SPRACOVANIE ODPADU



Elektronáradie, príslušenstvo a obaly by mali byť dodané k opätovnému zhodnoteniu nepoškodzujúcemu životné prostredie.

### Nevyhadzujte elektronáradie do domového odpadu!

Podľa európskej smernice WEEE (2012/19/ES) o starých elektrických a elektronických zariadeniach a jej aproximácie do národných zákonov neupotrebiteľné elektronáradie odovzdajte v predajni pri nákupe podobného náradia, alebo v dostupných zberných strediskách určených na zber a likvidáciu elektronáradia. Takto odovzdané elektronáradie bude zhromaždené, rozrobené a dodané k opätovnému zhodnoteniu nepoškodzujúcemu životné prostredie.

## ZÁRUKA

Špecifikáciu záručných podmienok nájdete v záručnom liste.

Dátum výroby.

Dátum výroby je zakomponovaný do výrobného čísla uvedeného na štítku výrobku. Výrobné číslo má formát AAAA-CCCC-DD-HHHHH, kde CCCC je rok výroby a DD je mesiac výroby.

**H****AE7AFP100-2 - HAMUPORSÍVÓ 100W****Általános biztonsági utasítások****A következő biztonsági utasításokat figyelmesen olvassa el, jegyezze meg és őrizze meg.**

Figyelmeztetés! Az elektromos gépek és szerszámok használata esetén fontos respektálni és betartani a következő biztonsági utasításokat az elektromos áram által okozott balesetek, személyi sérülések és a tűz keletkezésé veszélyének megátalolásának szempontjából. Az „elektromos szerszámok” kifejezés magába foglalja nemcsak az elektromos áram által táplált (kábelen keresztül), de az akkumulátorral táplált szerszámokat is (kábel nélküli).

**1. Munkavégzési terület**

- a)** A munkavégzési területet tartsa tisztán és jól megvilágítva.  
A rendeltetés és a nem megfelelő megvilágítás gyakran a balesetek okozói. Rajka el a szerszámokat, amelyeket éppen nem használ.  
**b)** Ne használjon elektromos szerszámokat olyan környezetben, ahol tűz vagy robbanásveszély állhat fenn, tehát olyan helyeken, ahol gyúlékony fagyókádok, gázok vagy porok találhatók. Az elektromos szerszámokan szikrák keletkeznek, melyek előidézhetik a porok és gázok gyúladását. Gondoskodjon arról, hogy az állatok ne férjenek hozzá a szerszámhoz.  
**c)** Az elektromos szerszámok használatakor akadályozzák meg az illetéktelen személyeket, főleg a gyerekek bejárást a munkavégzési területre. Ha zavarva vannak a munka közben, elveszthetik a kontrollt a munkatevékenység felett. Semmi esetre se hagyja az elektromos szerszámokat felügyelet nélkül.

**2. Biztonsági utasítások elektr. árammal való munkavégzőknek**

- 4.** Az elektromos szerszám kábelének hálózati csatlakozójának meg kell felelnie az aliztalt. Soha semmilyen körülmények között ne hajtsanak végre módosításokat az elektromos kábelben. Ulyan szerszámra, amely elektromos csatlakozója védőérintkezéssel van ellátva, soha ne használjunk megszárt, sem egyéb adaptert... A sérült hálózati csatlakozók és a megfelelő aliztató csökeknek az elektromos áram által okozott sérülések veszélyét. A sérült vagy összegabancolt kábelnek növelik az elektromos áram által okozott sérülések veszélyét. Abban az esetben, ha a hálózati kábel megsérül, ezt cseréljük speciális hálózati kábelre, amelyet a gyártóról, illetve ennek üzleti képviselőjénél szerezhet be.  
**b)** Óvakojanak a fésztreszek érintkezéséről a földelt területtel, például a csövekkel, központi fűtőtestek, gáztűzhelyek és hűtőszekrények esetében. Az elektromos áram által okozott sérülések veszélye nagyobb, ha az Ön teste érintkezésben áll a földdel.  
**c)** Az elektromos szerszámokat ne tegye ki az eső, pára és víz hatásának. Az elektromos szerszámokhoz sose nyúljon vizes kézzel. Sose mossa folyóvíz alatt vagy ne mártsa be víz alá az elektromos szerszámokat.  
**d)** Sose használja az elektromos kábelét más célokra, mint ami a rendeltetésé. Soha ne húzzák vagy hordozzák az elektromos szerszámokat az elektromos kábelük által. Soha a kábelen keresztül húzzák ki az elektromos szerszám hálózati csatlakozóját az aliztatóból. A csatlakozódugót ne húzzák a kábelnél fogva. Úgyeljenj, hogy az elektromos csatlakozókábel ne sértsük meg éles, sem forró tárgyal.  
**e)** Az elektromos szerszámok kizárólag váltóárammal való működésre voltak kigyártva. Mindig ellenőrizze le, hogy a hálózati feszültség megfelel-e a szerszám levő címke felüntetett adatoknak.  
**f)** Sose dolgozzon olyan szerszámmal amelynek sérült az elektromos kábele, vagy a hálózati csatlakozója, netán leeseet vagy másképpen van megsérülve.  
**g)** Hosszabbított kábel használata esetén mindig ellenőrizze, hogy annak műszaki paraméterei megfelelnek-e a szerszám ismertető címkején felüntetett adatoknak. Amennyiben az elektromos szerszámot a szabadban használja, alkalmazzon olyan hosszabbított kábel, amely alkalmas a szabadban való használatra. Hosszabbított kábel használata esetén tekkerje le azokat, hogy megelőzze azok túlmelegedését.  
**h)** Amennyiben az elektromos szerszámot nedves körülményben vagy a szabadban használja, csak akkor szabad használni azt, ha az 30 mA-es túláramvédelemmel ellátott áramkörbe van bekötve./RCD/ védelemmel ellátott áramkör használata csökkenti az áramütés veszélyét.  
**i)** Az elektromos kézi szerszámot kizárólag a megmarkolásra kialakított szigetelt felületeken tartsa, mivel működés közben a vágó- vagy fúrószerszám rejtett vezetékkel vagy saját kábelével érintkezhet.

**3. Személyek biztonsága**

- a)** Az elektromos szerszámok használatakor legyenek figyelmesek, különösen figyelemmel a védőfelszerelésre, amit mindig viseljen a végrehajtáson. Összpontosítsanak a munkára. Sose dolgozzanak elektromos szerszámokkal ha fáradtak, kábítószert, alkoholt vagy gyógyszereket használnak. Egy pillanatnyi figyelmeletlenség az elektromos szerszámok használatakor komoly sérüléseket is okozhat. Az elektromos szerszámok használata közben ne egyenek, ne igyanak és ne dohányozzanak.  
**b)** Használjanak munkavédelmi eszközöket. Mindig használjanak szemvédőt. Használjon olyan munkavédelmi eszközöket amelyek megfelelnek az adott munkának. A munkavédelmi eszközök, mint pl. a respirátor, biztonsági lábbeli csúszásálló talpazattal, fejvédő vagy hallásvédő, a munkafeltételekhez való alkalmazáshoz csökkenti a személyek sérülésének veszélyét.  
**c)** Óvakojanak a nem szándékos elektromos szerszámok beindításától. Ne helyezzenek át szerszámot úgy, hogy feszültség alatt van és melynek be-, kikapcsolási rajtárjaitól az ujjukat. A hálózatra való kapcsolás előtt győződjön meg arról, hogy a be-, kikapcsoló a „kikapcsolt” helyzetben van. A szerszámok átkapcsolása vagy hálózati aliztatóba való helyezése melyeknek be-, kikapcsolási rajtárjaitól az ujjukat, vagy a be-, kikapcsolójuk a „bekapcsolt” helyzetben van a balesetek okozójává válhat.  
**d)** A szerszámok bekapcsolása előtt távolítsa el az összes beállítókulcsot és eszközöket.  
**e)** Mindig egyensúlyban és stabil állásban dolgozzon. Csak ott dolgozzon, ahova biztosan ér. Sose becsulje túl az erejét és saját képességeit. Ha fáradt, ne használja az elektromos szerszámokat.  
**f)** Ótőződjön meg a munkavégzés során. Használjon munkaruhát. Munkavégzőknek ne hordjon bő öltözetet és ékszereket. Úgyeljen arra, hogy az Ön haja, ruhája, kesztyűje vagy más testrésze ne kerüljön közvetlen közelbe az elektromos szerszámok rotációs vagy felforrósodott részeivel.

- g)** Kapcsolja az elektromos berendezést a porszivóhoz. Ha a berendezés rendelkezik porszivóval vagy porlefolyó csatlakozóval, győződjön meg arról hogy a porszivó berendezés megfelelően van-e csatlakoztatva, ill. használva. Az ilyen berendezések használata meggátolhatja a por által keletkezett veszélyt.  
**h)** A munkadarabot erősen rögzítse. A megmunkálendő munkadarab rögzítése használjon asztalos szorítót vagy satut.

**i)** Ne használjon semmilyen szerszámot, ha alkohol, drog, gyógyszer vagy más kábító-, függőséget okozó anyagok hatása alatt áll.

- j)** A berendezést nem kezelhetik olyan személyek (gyerekek is beleértve), akik csökkentett testi, értelmi vagy mentális képességekkel rendelkeznek, vagy akiknek nincs megfelelő tapasztalatuk és vonatkozó tudásuk, csak abban az esetben, ha a megfelelő felügyelet biztosított, illetve a berendezés működtetéséhez megkapták a szükséges utasításokat a biztonságukért felelős személytől. A gyerekeknek felügyelet alatt kell lenniük, hogy a berendezéssel ne játszhassanak.

**4. Az elektromos szerszámok használata és karbantartása:**

- a)** Az elektromos szerszámot bármilyen munkában előforduló probléma, tisztítás vagy karbantartás, tisztítás vagy karbantartás előtt, ill. minden átkapcsolás esetén vagy használaton kívül mindig kapcsolja le az elektromos hálózatról. Soha ne dolgozzon az elektromos szerszámra, ha bármilyen módon megsérült.  
**b)** Ha a szerszám furcsa hangot vagy búz bocsát ki, azonnal fejezze be a munkát.  
**c)** Ne terhelje túl az elektromos szerszámot. Az elektromos szerszám jobban és biztonságosabban fog dolgozni, ha olyan fordulatszámot van vele dolgova amelyre tervezték. Az adott munkára a megfelelő szerszámot használja. A megfelelő szerszám jól és biztonságosan fog dolgozni abban a munkában amire gyártották.  
**d)** Ne használjon elektromos szerszámot, amelyet nem lehet biztonságosan be- és kikapcsolni a be-, kikapcsolással. Az ilyen szerszám használata veszélyes. A hibás kapcsolót meg kell javítani az arra szakosodott szervizben.  
**e)** Az elektromos szerszámot kapcsolja le a hálózatról még mielőtt módosítanál a beállításait, tartozékainak cseréjét vagy karbantartásáért. Ez az intézkedés korlátozza a véletleneszerű beindítás veszélyét.  
**f)** A használaton kívüli elektromos szerszámot tárolja olyan helyen, amire nem tudnak hozzáférni sem gyerekek, sem illetéktelen személyek. Az elektromos szerszámok a tapasztalatlan felhasználók kezében veszélyesek lehetnek. Az elektromos szerszámokat száraz és biztonságos helyen tárolja.  
**g)** Az elektromos szerszámokat tartsa jól állapotban. Rendszeresen ellenőrizze a szerszámok mozgó részeit a mozgóképességet. Ellenőrizze, hogy nem történt-e sérülés a biztonsági burkolaton, vagy más részen, amelyek veszélyeztetik az elektromos szerszámok biztonságos működését. Ha a szerszám megsérült, a további használat előtt biztosítsák be a javítást. Sok baleset okozója az elektromos szerszámok helytelen karbantartása.  
**h)** A vágó szerszámokat tartsák élesen és tisztán. A helyesen karbantartott és kielésett szerszámok megkönnyítik a munkát, korlátozzák a baleset veszélyét és jobban ellenőrizhető a velük való munka. Más kellék használata, mint amely a használati utasításban van feltüntetve az importőr által a szerszám meghibásodását idézheti elő és baleset okozója lehet.  
**i)** Az elektromos szerszámokat, kelleket, munkaeszközöket, stb. használja ezen utasítások alapján és oly módon, amely elő van írva a konkrét elektromos szerszámokra, figyelembevéve az adott munkafeltételeket és az adott típusú munkát. A szerszámok használata más célokra, mint amelyekre gyártva voltak veszélyes helyzetekhez vezethet.

**5. Az akkumulátoros szerszámok használata**

- a)** Az akkumulátor behelyezése előtt győződjön meg arról, hogy a kapcsoló a "0-kikapcsolt" helyzetben van. A bekapcsolt állapotban lévő szerszámba való akkumulátor behelyezése veszélyes helyzetet okozhatja.  
**b)** Az akkumulátor töltésére csak a gyártó által előírt töltőt használja. Más fajta akkumulátor töltő használata tüzesetet idézhet elő.  
**c)** Csak olyan akkumulátor használjon, amely előír az adott szerszámhoz. Más fajta akkumulátor töltő használata balesetet, ill. tüzesetet idézhet elő.  
**d)** Ha az akkumulátor használaton kívül van tárolják elkülönítve a fém tárgyal, mint például a kapcsok, szorítók, kulcsok, csavarok vagy más apró fém tárgyal, amelyek előidézhetik az akkumulátor két kontaktusának összekapcsolását. Az akkumulátor rövidzárlata balesetet okozhat, égési sebeket és tüzesetet idézhet elő.  
**e)** Az akkumulátorokkal bánjunk kíméletesen. Kíméletlen bánásmóddal az akkumulátorból kifolyhat az elektrolit. Kerüljük a közvetlen érintkezést az elektrolittal. Ha mégis érintkezésbe kerülünk az elektrolittal, az érintet helyet mossuk le vízzel. Ha az elektrolit a szemünkbe kerül, azonnal menjünk orvoshoz. Az akkumulátor elektrolitje ingerületet vagy égéssérülést okozhat.

**6. Serviz**

- a)** Ne cserélje az egyes szerszámok részeit, ne végezzenek el maguk javítását, más módon se nyúljanak bele a szerszámokba. A berendezések javítását bizzuk szakképzett személyekre.  
**b)** A termék mindennemű javítása vagy módosítása a mi vállalatunk beleegyezése nélkül nem engedélyezett (balesetet idézhet elő, vagy kárt okozhat a felhasználónak).  
**c)** Az elektromos szerszámokat mindig certifikált szervizben javíttassuk. Csak eredeti vagy ajánlott pótalkatrészeket használjanak. Ezzel garantálja Ön és szerszámja biztonságát.

## KIEGÉSZÍTŐ BIZTONSÁGI UTASÍTÁSOK

A készülék használatba vétele előtt győződjön meg róla, hogy elolvastott minden a készülékkel kapcsolatos utasítást, és megértette azokat. Ezek az utasítások be nem tartása a más személyek egészségét a károsodását okozhatja, és növeli a tűz okozta áramütés. Kérjük, ellenőrizze le, hogy a készülék minden tartozéka, valamint a kicserélthető elemek helyesen és/vagy biztonságosan rögzítésre kerültek a készülékben. Kérjük, hogy a későbbi újraolvasás céljából őrizze meg ezt a használati utasítást.

### Figyelmeztetés !!!

A készülék megfelel az elektromos berendezésekkel szemben támasztott biztonsági előírásoknak.

A készülék használatba vétele előtt olvassa el a használati útmutatót.

A készülék nem megfelelő használata személyi sérüléshez és vagyoni kárhoz vezethet. Azok a személyek, akik nem ismerkedtek meg a használati útmutatóval, nem használhatják a készüléket. Későbbi újrafelhasználás céljával őrizze meg biztonságos helyen a használati útmutatót.

A készüléket kiskorú és fiatalok személyek nem használhatják.

Biztonsági információk

!! Ne hagyja felügyelet nélkül a bekapcsolt készüléket.

!! A hálózati tápfeszültségnek meg kell felelnie a készülék gyári adattábláján szereplő értékeknek.

!! Ne tisztítsa a porszívót, ha a csatlakozókábele az elektromos hálózathoz csatlakozik. Húzza ki a csatlakozódugót a fali csatlakozóaljzatból. Óvja a hálózati kábelt hőtől, olajtól és éles sarkoktól. A sérült kábel áramütést okozhat.

!! Győződjön meg arról, hogy a kábel nem sérült, zúzódtott, szakadt el stb.

!! Ha a kábel használat közben megsérül, azonnal húzza ki a hálózatról. **NE ÉRINTSE MEG A KÁBELT, AMÍG NINCS KIHÚZVA AZ ELEKTROMOS HÁLÓZATBÓL.**

!! Ha a tápkábel sérült, a balesetek elkerülése érdekében ki kell cserélni a gyártóval, márkaszervizzel vagy más hasonlóan képzett személlyel.

!! Ha nem használja a hamuporszívót, vagy át akarja alakítani, húzza ki az elektromos hálózatról.

!! Tartsa tisztán a szívócsöveket és a szűrőket, így biztosítva a porszívó megfelelő és biztonságos működését.

!! Ne hagyja a porszívót odakint esőben.

!! Ne használja a porszívót gyúlékony vagy robbanékony folyadékok, maró anyagok, forró vagy izzó por és az emberi szervezetre káros anyagok felszívására.

!! Győződjön meg róla, hogy a hamu hőmérséklete nem haladja meg az 50°C-ot.

!! Csak a a gyártó által javasolt tartozékokat használja.

!! A porszívót száraz helyen tárolja.

**ŐRIZZE MEG A BIZTONSÁGI  
ELŐÍRÁSOKAT !!!**

## LEÍRÁS (A)

Ez a hamu-porszívó kizárólag hideg hamu porszívózására tervezett. Nem alkalmas kazánokhoz, gázolajra működő kályhákhoz, sem gipsz- vagy cementporhoz.

- 1) Kapcsoló
- 2) Fogantyú
- 3) Bemeneti lyuk
- 4) A porszívó edénye (doboz)
- 5) Szívócső
- 6) A motor fődéme
- 7) Szűrőegység
- 8) Kikapcsoló lyuk

## Piktogramok

A termék dobozán található piktogramok:

- a) A hálózat értékei
- b) Bemenő teljesítmény
- c) A porszívó edényének térfogata 15L

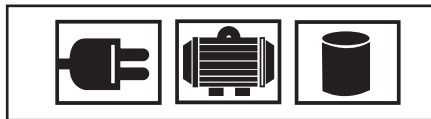

## ÜZEMELTETÉS ÉS HASZNÁLAT

Az ASIST szerszámcsalád kizárólag otthoni barkácsokra és hobbi használatra alkalmas.

A gyártó és az importőr nem javasolják a szerszámok használatát sem szélsőséges körülmények közepette, sem túlzott terhelés esetén.

Bármilyen további követelmény a gyártó és vásárló közti megegyezés tárgya.

### A porszívó összeszerelése

A porszívót vegye ki a csomagolásból. Lazítsa meg a csavarokat és a dobozból vegye ki a fő részt (motor). Ellenőrizze a tartozékokat és azt is, hogy jó állapotban van-e a berendezés palástja.

- Rögzítse a mosható szűrőt (32) a motortartó alátétre (31), hosszabb használatot követően emelje ki a szűrőt és tisztítsa meg kefével.

- Kapcsolja fixen össze a hamuporszívó csatlakozó bemenetét és az alumíniumcsövet (1) a fémtömlő két végével (3).

- Hamuporszívózáshoz helyezze az alumínium csövet a kandallóba vagy kályhába.

- Csatlakoztassa a hálózati kábelt a hálózati dugaljba

- Bekapcsolás: állítsa az ON/OFF kapcsolót "I" állásba

- Kikapcsolás: állítsa az ON/OFF kapcsolót "0" állásba

- Lassan és egyenletesen mozgassa az alumínium szívócsövet a szennyezett felületen.

### Kifújás funkció

- Helyezze a szívócsövet a lehető legmélyebbre a motorház tetején található kifúvó nyílásba, majd az óramutatók járásával megegyező irányba elforgatva rögzítse. Kérjük, ellenőrizze le a helyes irányt a képen látható nyíl segítségével. (Kioldáshoz az óramutatók járásával ellentétes irányba forgassa, és húzza ki). Ha a porszívó be van kapcsolva, használja a szívótömlőt por, száraz avar stb. fújásához.

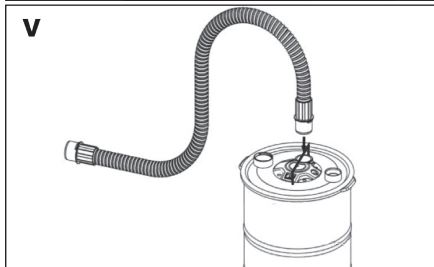

### Bekapcsolva és kikapcsolva

A porszívót úgy kapcsolja be, hogy a kapcsolót 'I' helyzetbe kapcsolja.

A porszívót úgy kapcsolja ki, hogy a kapcsolót '0' helyzetbe kapcsolja.

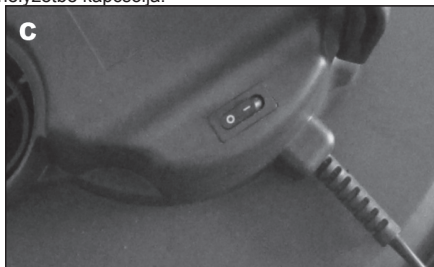

**FIGYELMEZTETÉS:** tisztítás vagy karbantartás előtt a dugaszt mindig húzza ki az aljzatból.

### A berendezést tegye egyenes felületre

Győződjön meg, hogy a szűrő a helyére van illesztve. Az acélcsövet csatlakoztassa a megfelelő nyíláshoz. - A kályhából történő porszívózás előtt győződjön meg, hogy az kellően kihűlt-e. Mielőtt porszívózni kezdene, ellenőrizze, hogy teljesen kikapcsolt állapotú-e a

kályha.

győződjön meg, hogy az elektromos hálózatban a feszültség megfelel a porszívón elhelyezett címkén lévő adatoknak.

A tápvezetéket csatlakoztassa a hálózathoz.

Az ON ('I')/OFF ('0') kapcsoló segítségével kapcsolja be a berendezést.

A hamut porszívózza ki az acélcsővel közvetlenül a kandallóból vagy a kályhából. A porszívó szívófejét tartsa kb. egy centiméterre a hamu felett.

Ha a hajó tele van körülbelül félig, üres az újrahasonosítás bin és tisztítsa meg a porszűrőt.

Ezt követően kapcsolja be újra a porszívót.

Mindenképpen azt ajánljuk, hogy porszívózást az edénykapacitás 2/3-os megtöltéséig folytassa.

Amikor befejezi a kályha vagy a kandalló porszívózását, tisztítsa meg a készüléket és a szívószűrőt is (ezt végezze a szabadban).

Használat után

A kapcsoló '0' helyzetbe történő kapcsolásával kikapcsolja a berendezést.

A tápvezetéket csatlakoztassa le a hálózatról.

Tekerje össze a tápvezetéket.

A berendezésről csatlakoztassa le a szívócsövet. Vegye ki a fő részt.

Az edényt ürítse ki és tisztítsa meg a portól és hamutól.

Mossa meg az edényt.

Az edényt kellően szárítsa ki.

Vegye ki a szűrőt és alaposan tisztítsa meg és mossa meg.

### Szűrő tisztítása

A légáramot irányítsa a szűrőbe és amennyiben szükséges, a szűrőt tisztítsa meg vízszaggal. A szűrőt sose tisztítsa éles tárggyal. Ezt követően alaposan szárítsa ki a szűrőt.

Miután kitisztította a szűrőt, ellenőrizze, hogy alkalmas-e még további használatra. Amennyiben a szűrő megrongálódott, elrepedt vagy túlságosan elhasznált, cserélje ki új eredeti szűrőre.

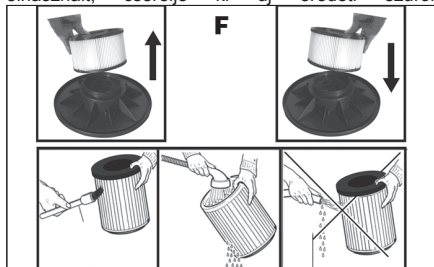

### TISZTÍTÁS ÉS KARBANTARTÁS

- Kapcsolja ki a porszívót.
- Húzza ki a hálózati kábelt az elektromos hálózatból.
- Csatlakoztassa le a fémtömlőt, alumínium csövet és a tartályt.
- Tisztítsa meg a bemeneti csatlakozót, fémtömlőt, alumínium csövet, és tegye félre őket.
- A műanyag alkatrészek tisztításához használjon



nedves törölkendő.

- Üritse ki a gyűjtőtartályt, a betét kilazításához ütögesse meg, és ha szükséges, mossa el.
- Kéfével távolítsa el a port a mosható szűrőből, és szükség esetén mossa el.
- E célra ne használjon tisztítószer, oldószert se éles tárgyakat.

### Észlelt hibák

Ha bármilyen probléma készüléket, és mindig húzza ki a tápkábelt a konnektorból.

A készülék használatakor a következő hibák léphetnek fel:

Hibák	Okai	Hibák javítása
A motor nem	1 tápkábel nincs megfelelően csatlakoztatva vagy megsérült 2. törött kapcsoló	1 csatlakoztassa a kábelt, vagy cserélje ki 2. cserélje ki a kapcsolót
Gyenge szívóerő	1 eldugult cső vagy fűvóka 2. porszűrő környezetszennyezés 3. a por tartály nem biztonságos szerelés.	1. oldja ki a tömlőt vagy fűvóka 2. por szűrőt meg kell tisztítani 3. portartály rögzítve.

### TEHNIKAI ADATOK

Bemenő feszültség	230 V
Bemenő fordulatszám	50 Hz
Bemenő teljesítmény	1000W
A porszívó edényének térfogata	15L
Vákuum	min. 15kPa
zaj:	<78 dB
köpeny fémcső:	12 m
alumínium cső:	0,23 m
HEPA szűrő „tűbiztos”	
kábel	4 m

A változtatás jogát fenntartjuk!

### KÖRNYEZETVÉDELME HULLADÉKKEZELÉS



Az elektromos szerszámot, annak tartozékait és csomagolását, kérjük, adja át a környezetet nem károsító újrahasznosításra.

**Az elektromos szerszámot ne dobja a háztartási hulladékba!**

Az elektromos és elektronikus berendezések hulladékairól szóló WEEE európai irányelv (2012/19/EU) és annak nemzeti törvényekbe való átültetése szerint a használhatatlan elektromos szerszámokat adja le hasonló eszköz vásárlásakor az eladónál,

vagy az elektromos szerszámok gyűjtésére és megsemmisítésére kialakított hulladékgyűjtők valamelyikében. Az így leadott elektromos eszközök az összegyűjtés, ill. szétszerelés után átadásra kerülnek a környezetet nem károsító újrahasznosításra.

### GARANCIA

A garancia-feltételek részletezése a garancialevélben található.

A gyártás időpontja

A gyártás időpontja kiolvasható a termék címkéjén található gyártási számból. A gyártási szám formátuma AAAA-CCCC-DD-HHHHH

ahol CCCC a gyártási év és a DD a gyártási hónap.



## SPLOŠNA VARNOSTNA NAVODILA

Ta varnostna navodila natančno preberete, pomnenje in ohraniti  
**POZORILKO:** Pri uporabi električnih strojev in električnih naprav je zaradi zaščite pred poškodbami z električnim tokom, poškodbami oseb in nevarnostjo nastanka požara obvezno potrebno upoštevati ta varnostna navodila. Z izrazom "električna naprava" so v vseh spodaj navedenih navodilih mišljene tako električne naprave, ki se napajajo iz omrežja (preko napajalnega kabla) kot tudi naprave, ki se napajajo preko baterij (brez napajalnega kabla).  
 Shranite vsa opozorila in navodila za naslednjo uporabo.

## 1. Delovno okolje

- Poskrbite za čist in dobro osvetljen delovni prostor. Nered in senčni deli na delovni površini so lahko vzrok za poškodbe. Pospravite naprave, ki jih trenutno ne uporabljate.
- Ne uporabljajte električne naprave v okolju, ki je nevarno za nastanek požara ali eksplozije, to pomeni v prostorih, kjer so prisotne vnetljive tekočine, plini ali prah. V električni napravi priključite na komutatorju do iskrenja, kar lahko povzroči, da se vnamejo prah ali hlapi.
- Pri uporabi električne naprave omejite vstop v delovni prostor nepooblaščenim osebam, zlasti otrokom! Če ste izpostavljeni motnjam, lahko izgubite nadzor nad izvajano dejavnostjo. V nobenem primeru ne puščajte električne naprave brez nadzora. Preprečite živim dostop do naprave.

## 2. Električna varnost

- Vtičak električne naprave mora odgovarjati mrežni vtičnici. Vtičaka nikoli ne popravljatesami. Za napravo, ki ima na vtičaku zaščitni kontakt, nikoli ne uporabljajte razdelilcev ali drugih adapterjev. Nepoškodovan vtičak in primerna vtičnica omejitava nevarnost poškodbe pri udaru električnega toka. Poškodovani ali zapleteni napajalni kablji povečujejo nevarnost poškodbe pri udaru električnega toka. Če je mrežni kabel poškodovan, ga je obvezno potrebno nadomestiti s novim mrežnim kablom, ki ga lahko dobite v pooblaščenem servisnem centru ali pri dobavitelju.
- Izogibajte se stiku telesa z ozemljenimi predmeti, kot so npr. cevne instalacije, naprave centralnega ogrevanja, štedilniki in hladilniki. Nevarnost poškodbe pri udaru električnega toka je večja, če je vaše telo povezano z zemljo.
- Ne izpostavljajte električne naprave dežju, vlagi ali mokroti. Električne naprave se nikoli ne dotikajte z mokrimi rokami. Električne naprave nikoli ne umivajte pod tekočo vodo, niti je nikoli ne potopite v vodo.
- Napajalnega kabla ne uporabljajte za namene, za katere ni bil namenjen. Električne naprave nikoli ne nosite in ne vlečite za napajalni kabel. Vtičaka nikoli ne vlečite iz vtičnice za kabel. Preprečite mehanske poškodbe električnih kablov, povzročene z ostrimi ali vročimi predmeti.
- El. naprava je bila izdelava izključno za napajanje z izmeničnim el. tokom. Vedno preverite, če električna napetost odgovarja podatku, navedenemu na tipski nalepki naprave.
- Nikoli ne delajte z napravo, ki ima poškodovan el. kabel ali vtičak, ali z napravo, ki je padla na tla ali je na kakršen koli način poškodovana.
- Pri uporabi podaljška vedno preverite, če njegovi tehnični parametri odgovarjajo podatkom, navedenim na tipski nalepki naprave. V primeru, da električno napravo uporabljate zunaj, uporabljajte kabel, primeren za zunanjo uporabo. Pri uporabi kolutnega podaljška, je kabel potrebno razviti, da ne bi prišlo do pregretja.
- Če električno napravo uporabljate v vlažnih prostorih ali zunaj, jo je dovoljeno uporabljati izključno, če je priključena na el. krogotok s FID zaščitnim stikalom  $\leq 30$  mA. Uporaba el. krogotoka s FID zaščitnim stikalom zmanjšuje tveganje poškodbe zaradi udara električne energije.
- Ročno el. napravo držite izključno za izolirane površine, namenjene oprijemu; pri delovanju namreč lahko pride do kontakta rezalnega ali vrtnalnega dela s skritim vodnikom ali napajalnim kablom.

## 3. Varnost oseb

- Pri uporabi električne naprave bodite osredotočeni, namenite maksimalno pozornost dejavnosti, ki jo izvajate. Osredotočite se na delo. Ne uporabljajte električne naprave če ste utrujeni, ali če ste pod vplivom drog, alkohola ali zdravil. Tudi trenutke nepozornosti pri uporabi električnega orodja lahko privede do resne poškodbe oseb. Pri delu z električnim orodjem ne vozite, ne pijte in ne kadite.
- Uporabljajte zaščitne pripomočke. Vedno uporabljajte zaščito za vid. Uporabljajte zaščitna sredstva, ki odgovarjajo tipu dela, ki ga izvajate. Zaščitni pripomočki, npr. dihalni aparat, zaščitna obutev s zaščito proti dresnju, na glavno pokrivalo ali zaščita za sluh, ki jih uporabljate v skladu s pogoji dela, znižujejo možnost poškodb.
- Izogibajte se nenamernemu vklopljanju naprave. Naprave, ki je priključena na električno omrežje, ne prenašajte s prstom na stikalo ali na zaganjaču. Pred prikljopom na električno omrežje se prepričajte, da sta stikalo ali zaganjač v položaju "izključeno". Prenašanje naprave s prstom na stikalo ali vklopljanje vtičaka v vtičnico z vključenim stikalom lahko povzroči resne poškodbe.
- Pred vklopom naprave odstranite vse pripomočke na vrtiljvih delih naprave. Pripomočki, ki ostanejo pritrjeni na vrtiljvi del električne naprave, lahko povzročijo telesne poškodbe.
- Ohranjajte stabilno držo in ravnotežje. Delajte samo tam, do koder lahko varno sežate. Nikoli ne precejujete lastnih zmoglosti. Električne naprave ne uporabljajte, če ste utrujeni.
- Oblecite se delu primerno. Uporabljajte delovno obleko. Ne nosite oblačil za prosti čas ali nakita. Bodite pozorni na to, da vaši lasje, obleka, rokavica ali

drug del vašega telesa ne pride preblizu vrtiljvih ali vročih delov el. naprave.  
 g) Priključite sistem na sesanje prahu. Če ima naprava možnost priključitve na sistem za lovljenje ali sesanje prahu, ga redno uporabljajte. Uporaba teh sistemov lahko omeji nevarnosti, ki jih lahko povzroči prah.

- Obdelovavec čvrsto pričvrstite. Za pričvrstitve kosa, ki ga boste obdelovali, uporabite mizarsko spono ali primerž.
- Električne naprave ne uporabljajte, če ste pod vplivom alkohola, drog, zdravil ali drugih psihotropnih snovi.

J) Ta naprava ni namenjena v uporabo osebam (vključno z otroki) z znižanimi fizičnimi, čutilnimi ali mentalnimi sposobnostmi ali s pomanjkanjem izkušnje in znanja, razen če so pod nadzorom ali če so dobile navodila glede na uporabo naprave od osebe, ki je odgovorna za njihovo varnost. Otroci morajo biti pod nadzorom, da se prepričate, da se ne igrajo z napravo.

## 4. Uporaba električnega orodja in vzdrževanje

- V primeru kakršnihkoli težav pri delu, pred vsakim čistjenjem ali vzdrževanjem, pri vsakem premiku ali po končanem delu el. napravo vedno izklopite iz el. omrežja! Nikoli ne delajte z el. napravo, če je na kakršenkoli način poškodovana.
- V primeru, da naprava začne oddajati neobičajen zvok ali vonj, takoj prenehajte z delom.
- El. naprave ne preobremenjujte. Električna naprava bo delovala bolje in bolj varno, če jo boste uporabljali na obratih, za kakršne je bila predvidena. Uporabljajte brezhibno napravo, ki je namenjeno dani dejavnosti. Brezhibna naprava bo opravljala delo, za kakršno je bila sestavljena, bolje in bolj varno.
- Ne uporabljajte električne naprave, ki je ni mogoče varno vklopiti in izklopiti z nadzornim stikalom. Uporaba takšne naprave je nevarna. Stikalo v okvari mora popraviti pooblaščen servisler.
- Napravo izklopite iz vira električne energije preden začnete s prilagajanjem, zamenjavo dodatnih delov ali z vzdrževanjem. To opozorilo omejuje nevarnost naključnega vklopa.
- Električno napravo, ki je ne uporabljate, očistite in shranite tako, da ne bo na dosegu otrok in oseb, ki jim dostop ni dovoljen. Električna naprava v rokah nezkušenih uporabnikov je lahko nevarna. Električno napravo shranjujte na suhem in varnem mestu.
- Električno napravo vzdržujte v dobrem stanju. Redno pregledujte prilagoditve premičnih delov in njihovo premičnost. Preverjajte, če ni morda prišlo do poškodbe zaščitnih pokrovov ali drugih delov, ki bi lahko ogrozili varno delovanje električne naprave. Če je naprava poškodovana, jo pred naslednjo uporabo oddajte v popravilo. Slabo vzdrževane električne naprave povzročijo veliko poškodb.
- Rezalne dele vzdržujte ostre in čiste. Pravilno vzdrževani in naostreni deli olajšajo delo, omejujejo nevarnost poškodb, delo z njimi pa je lažje kontrolirati. Uporaba pripomočkov, ki niso navedeni v navodilih za uporabo, lahko poškodujejo napravo ali povzročijo telesne poškodbe.
- Električno napravo, pripomočke, delovne stroje, itd. uporabljajte v skladu s temi navodili in na način, ki je predpisan za konkretno električno napravo, in sicer glede na dane delovne pogoje in vrsto izvajanega dela. Uporaba naprave za namene, ki ne odgovarjajo namenu naprave, lahko privede do nevarnih situacij.

## 5. Uporaba baterije

a) Pred vstavljanjem baterije se prepričajte, da je stikalo za izklop v položaju "izključeno".

Vstavljanje baterije v napravo v delovanju lahko povzroči nevarne situacije. b) Za polnjenje baterije uporabljajte izključno polnilnik, ki jih je predpisal proizvajalec. Uporaba polnilnika za drugi tip baterije lahko baterijo poškoduje in stari požar.

c) Uporabljajte izključno baterije, ki so namenjene določeni napravi. Uporaba drugih baterij lahko povzroči poškodbe ali zanesi požar.

d) Če baterija ni v uporabi, jo shranite ločeno od kovinskih predmetov kot so npr. sponje, ključji, vijaki in drugi drobni kovinski predmeti, ki bi lahko povzročili prevod enega kontakta baterije z drugim. Kratak stik v bateriji lahko povzroči telesne poškodbe, opekline ali zanesi požar.

e) Z baterijo ravnanje varčno, v nasprotnem primeru lahko iz baterije izteče kemična snov. Izogibajte se kontaktu s to snovjo, če pa kljub temu pride do kontakta, si poškodovano mesto dobro operite pod tekočo vodo. Če pride kemična snov v oči, takoj poiščite zdravniško pomoč. Kemična snov iz baterije lahko povzroči resne poškodbe.

## 6. Servis

a) Delov naprave ne menjajte, popravil ne izvajajte sami, niti na kakršenkoli način ne posegajte v napravo. Popravilo naprave zaupajte pooblaščenim osebam.

b) Popravilo ali sprememba izdelka brez pooblastila našega podjetja ni dovoljeno (lahko povzroči telesno poškodbo ali materialno škodo uporabniku).

c) Električno napravo vedno predajte v popravilo na pooblaščen servis. Uporabljajte izključno originalne ali priporočene nadomestne dele. S tem zagotovite varnost tako sebe kot tudi vaši napravi.

## DODATNA VARNOSTNA NAVODILA

Pred uporabo, se prepričajte, da ste prebrali in razumeli vsa navodila, ki se nanašajo na uporabo te naprave. Neupoštevanje teh navodil lahko povzroči poškodbe ljudi ter povečuje možnost požara zaradi električnega toka. Prosimo preverite če so vsi dodatki ali rezervni deli uporabljeni v tej napravi, primerni ter varno nameščeni na napravo.

Prosimo, da ta navodila in opozorila spravite za nadaljnjo uporabo.

### OPOZORILO!!

Naprava ustreza veljavnim tehničnim predpisom in normativom za električne naprave.

Prosimo, da pred uporabo ta varnostna navodila preberete.

Neprimerna uporaba lahko povzroči poškodbe ljudi ter materialno škodo. Osebe, ki niso seznanjene z navodili, naprave ne smejo uporabljati. Prosimo, da ta navodila in opozorila spravite za nadaljnjo uporabo.

Otrokom in mladostnikom je uporaba naprave prepovedana.

Varnostna navodila

! Vključen sesalnik ne puščajte brez nadzora!

! Električna napetost mora odgovarjati navedeni vrednosti na tipski ploščici naprave.

! Naprave ne čistite, če je le ta priključena na električno omrežje. Napajalni kabel izključite iz vtičnice. Omrežni kabel varujte pred oljem, vročino in ostrimi robovi. Poškodovan kabel je lahko vzrok za poškodbo z električnim tokom.

! Prepričajte se da električni kabel ni poškodovan (npr. zaradi potega, raztrganja itd...)

! Če med obratovanjem pride do poškodbe kabla, ga takoj izklopite iz električnega omrežja. **KABLA SE NE DOTIKAJTE, DOKLER LE TEGA NE IZKLOPITE IZ ELEKTRIČNEGA OMREŽJA.**

! V kolikor je napajalni kabel poškodovan, ga mora, da bi se preprečila nevarnost električnega udara, zamenjati proizvajalec ali pa pooblaščen serviser.

! Če sesalnika ne uporabljate, ali pa ga želite prilagoditi, ga izklopite iz električnega omrežja.

! Šobo in filtre vzdržujte čiste, saj boste s tem zagotovili dobro in varno delovanje sesalnika.

! Sesalnika ne puščajte zunaj in na dežju.

! Sesalnika ne uporabljajte za sesanje vnetljivih in eksplozivnih tekočin, jedkih predmetov, vročega in žgočega prahu ter snovi, ki škodijo človeškemu telesu.

! Prepričajte se, da temperatura pepela ne presega 50 °C.

! Uporabljajte le dodatke, priporočene s strani proizvajalca.

! Sesalnik shranjujte v suhem prostoru.

## TA VARNOSTNA NAVODILA SHRANITE!!!

### OPIS

Ta sesalnik je namenjen zgolj sesanju hladnega pepela. Ni primeren za kotle, peč na nafto, prah mavca ali cementni prah.

- 1) Stikalo
- 2) Ročaj
- 3) odprtine za dovajanje zraka
- 4) vakuumska posoda (ohišje)
- 5) Sesalna cev
- 6) Pokrov motorja
- 7) Filtrirna enota
- 8) Odprtina za zračni izpuh

### PIKTOGRAMI

Piktogrami navedeni na embalaži izdelka :

- a) Vrednosti napajanja
- b) Moč
- c) Obseg zbiralne posode: 15L

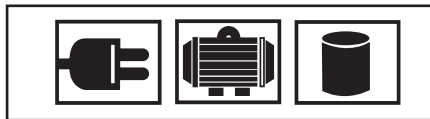

### UPORABA IN DELOVANJE

Orodje ASIST je namenjeno izključno za domačo ali hobi uporabo.

Proizvajalec in uvoznik ne priporočata uporabe tega orodja v ekstremnih pogojih ter pri visoki obremenitvi. Kakršnekoli dodatne zahteve so biti predmet dogovora med proizvajalcem in kupcem.

### UPORABA IN DELOVANJE:

Montaža sesalnika

Sesalnik odstranite iz embalaže. Sprostite sponke in iz ohišja izvlecite glavni del. Nato preverite dodatke in če je plašč naprave v dobrem stanju.

- Pritrдите pralni filter na spodnjo osnovo motorja. Po daljši uporabi je filter potrebno izvleči in prah odstraniti s čopičem.
- Vstopni priključek sesalnika in aluminijasto cev (5) trdno pritrдите z obema koncema kovinske cevi (3).
- Za sesanje pepela aluminijasto cev vstavite v kamin ali peč.
- Omrežni kabel vklopite v vtičnico.
- Vkllop: stikalo ON/OFF prestavite v položaj "I"
- Izkllop: stikalo ON/OFF prestavite v položaj "0"
- Aluminijasto sesalno cev počasi in enakomerno premikajte po umazani površini.

### FUNKCIJA IZPIHOVANJA

- Sesalno cev potisnite kar najgloblje v izhod za izpihovanje na pokrovu motorja in jo pritrдите z obratom v smeri urinega kazalca. Prosimo, da pravilno smer preverite glede na puščico na sliki. (Sprostite jo z obratom v nasprotni smeri urinega kazalca in jo izvlecite). V kolikor je sesalnik vključen, lahko sesalno cev uporabite za izpihovanje prahu, izpihovanje listja ipd.

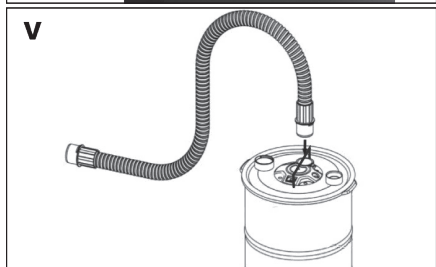

### Vklop in izklop

Sesalnik vklopite s premikom stikala v položaj "I".  
Sesalnik izklopite s premikom stikala v položaj "0".



**OPOZORILO:** pred čiščenjem ali vzdrževanjem napajalni kabel vedno izklopite iz vtičnice.

Napravo postavite na ravno podlago.  
Prepričajte se, da je filter pritrjen na svoje mesto.  
Priključite jekleno sesalno cev v ustrezno odprtino.  
Pred sesanjem pepela iz peči, preverite, da sta peč in pepel dovolj ohlajena. Preden začnete s sesanjem, preverite če je peč izključena.  
Prepričajte se, da napetost v električnem omrežju ustreza specifikacijam zapisanim na tipski nalepki naprave.  
Napajalni kabel priključite v vtičnico.  
S pomočjo stikala ON ("I") / OFF ("0") napravo prižgite.  
Pepel s pomočjo jeklene cevi sesajte neposredno iz kamina ali peči. Šobo sesalnika držite približno centimeter nad pepelom.  
V kolikor je kontrolna lučka indikatorja, ki označuje polnost zbiralne posode, rdeča, posodo izpraznite in

očistite filter za prah.

Priporočamo sesanje do največ dveh tretjin (2/3) kapacitete zbirne posode.

Takoj, ko končate s sesanjem kamina ali peči, očistite napravo in njen filter (to počnite zunaj).

### Po uporabi

S premikom stikala v položaj "0", napravo izključite.

Napajalni kabel izključite iz vtičnice.

Napajalni kabel zvijte.

Sesalno cev odklopite od naprave. Odstranite glavni del.

Izpraznite in očistite posodo. Posodo pomijte in dobro osušite.

Izvlčite filter in ga dobro očistite in pomijte.

### Čiščenje filtra

Tok zraka usmerite v filter, v kolikor pa je nujno očistite filter z vodo. Filtervnikoli ne čistite z ostrim predmetom. Nato filter dobro osušite.

Takoj ko filter očistite, preverite, ali je še primeren za nadaljnjo uporabo. V primeru, da je filter poškodovan, počen ali preveč obrabljen, ga zamenjajte z novim, originalnim filtrom.

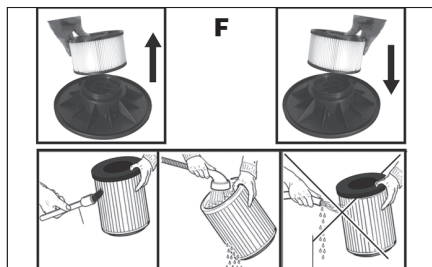

### ČIŠČENJE IN VZDRŽEVANJE

- Izključite sesalnik.
- Električni kabel izključite iz vtičnice.
- Odklopite kovinsko cev, aluminijasto cev in posodo.
- Očistite vstopni priključek, kovinsko cev, aluminijasto cev in jo držite na strani.
- Za čiščenje plastičnih delov uporabite vlažno krpo.
- Zbirno posodo izpraznite, ter jo, če je potrebno, operite.
- Iz pralnega filtra s krtačo odstranite prah in ga, če je to nujno, operite.
- Za te namene ne uporabljajte čistilnih sredstev, razredčil ali ostrih predmetov.

Shranjevanje ob dolgotrajnejši neuporabi

Naprave ne shranjujte na mestu, kjer je temperatura visoka. V kolikor lahko, jo shranjujte na mestu s stalno temperaturo in vlago.

### Možne napake

Ob kakršnih koli napakah, napravo izključite iz iztakni-  
te dovodni kabel iz vtičnice.

Med delovanjem se lahko pojavijo naslednje težave

Okvare	Razlogi	Odstranitev okvare
Motor ne deluje	1. Dovodni kabel ni dobro pritrjen, ali pa je poškodovan. 2. Pokvarjeno stikalo	1. Priključite kabel ali ga zamenjajte 2. Zamenjajte stikalo
Slab izkoristek sesanja	1. Zamašena cev ali šoba 2. Umazan filter 3. Posoda za prah ni pravilno pritrjena	1. Odmašite cev ali šobo 2. Očistite filter 3. Pravilno namestite posodo za prah

### TEHNIČNI PODATKI:

Vhodna napetost	230 V
Vhodna frekvenca	50 Hz
Moč	1000 W
Obseg posode sesalnika	15 l
moč sesanja:	> = 15 Kp
hrupa:	<78 db
ovoj kovinske cevi:	1,2 m
aluminijeva tuba:	0,23 m
HEPA filter "FIRE dokaz"	
kabel	4 m

Zmëny vyhrazeny.

**Zaradi varovanja okolja je elektronsko orodje, dodatno opremo in embalažo potrebno reciklirati.**



Elektronskega orodjane odlagajte skupaj z gospodinjstvi odpadki!

Skladno z evropsko uredbo WEEE (2012/19/EU) o starih električnih in elektronskih napravah in v skladu z njeno uporabo v nacionalni zakonodaji, mora biti elektronsko orodje, ki ni več v uporabi, vrnjeno na kraj nakupa ali na zbirno mesto, kije namenjeno za zbiranje in uničevanje elektronskih naprava. Na ta način se elektronske naprave zbirajo, razstavijo in reciklirajo na okolju prijazen način.

### GARANCIJA

V priloženem materialu boste našli specifikacijo garancijskih pogojev.

### Datum izdelave

Datum izdelave je del proizvodne številke, ki je navedena na nalepki izdelka. Proizvodna številka ima zapis oblike AAAA-CCCC-DD-HHHH – kjer je CCCC

leto izdelave, DD pa mesec izdelave.

PL

## AE7AFP100-2 - Odkurzacz popiołu 100W

## OGÓLNA INSTRUKCJA BEZPIECZEŃSTWA

**Przechowaj wszelkie ostrzeżenia oraz instrukcje, w celu wykorzystania w przyszłości.**

Z niniejszą instrukcją bezpieczeństwa należy się szczegółowo zapoznać, zapamiętać ją oraz zachować

**OSTRZEŻENIE:** w związku z ochroną przed porażeniem prądem elektrycznym, zranieniem osób oraz niebezpieczeństwem powstania pożaru należy przy eksploatacji maszyn elektrycznych oraz elektrycznych narzędzi respektować i przestrzegać następujących zasad bezpieczeństwa. Pod pojęciem „narzędzi elektrycznych” rozumie się we wszystkich poniższych wytycznych narzędzia zasilane z sieci (kablem zasilającym), oraz narzędzia zasilane bateriami - akumulatorami (bez kabla zasilającego).

1. Środowisko pracy  
a) Utrzymuj miejsce pracy w czystości oraz dbaj o dobre oświetlenie. Balagan i niedoświetlenie miejsca na stanowisku pracy przyczyniają urazów. Uprzątnij narzędzia, których właśnie nie używasz.

b) Nie używaj elektrycznych narzędzi w środowisku zagrożonym powstaniem pożaru lub wybuchem, to znaczy w miejscach, gdzie występują łatwopalne ciecze, gazy lub pył. Na komutatorze narzędzia elektrycznego powstaje iskierzenie, które może być przyczyną zapalenia pyłu lub oparów.

c) Przy eksploatacji narzędzi elektrycznych należy ograniczyć dostęp do obszaru pracy osobom nieopowiadającym, zwłaszcza dzieciom! Jeżeli stracisz koncentrację, możesz stracić kontrolę nad przeprowadzoną czynnością. W żadnym przypadku nie zostawiaj narzędzia elektrycznego bez nadzoru. Podejmij wszelkie kroki, aby uniemożliwić dostęp do urządzenia zwierzętom.

## 2. Bezpieczeństwo elektryczne

a) Wtyczka kabla zasilającego narzędzia elektrycznego musi odpowiadać gniazdku sieciowemu. Nigdy w żaden sposób nie modyfikuj wtyczki. W przypadku narzędzi, które mają na wtyczce kablem zasilającym bolec zabezpieczający, nie używaj rozgłaszaczy ani innych adapterów. Nieuszkodzone wtyczki i odpowiednie gniazdka ograniczają porażenia prądem elektrycznym. Uszkodzone lub poplątane kable zasilające zwiększają ryzyko niebezpieczeństwa porażenia prądem elektrycznym. Jeżeli kablem sieciowym jest uszkodzony, konieczne jest zastąpienie go nowym kablem sieciowym, który można pozyskać w autoryzowanym punkcie serwisowym lub u dostawcy.

b) Wstrzegaj się kontaktu ciała z uziemionymi przedmiotami, jak np. rury, grzejniki centralnego ogrzewania, kucharki gazowe czy chłodziarki. Niebezpieczeństwo porażenia prądem elektrycznym jest większe, jeżeli twoje ciało ma kontakt z ziemią.

c) Nie narażaj narzędzia elektrycznego na deszcz, wilgocę lub zmoczenie. Nigdy nie dotykaj narzędzia elektrycznego mokrymi rękami. Nigdy nie mój narzędzia elektrycznego pod bieżącą wodą ani nie zanurzaj go w wodzie.

d) Nie używaj kabla zasilającego do innego celu niż jest przeznaczony. Nigdy nie noś i nie ciągnij narzędzia elektrycznego za kabel zasilający. Nie wyciągaj wtyczki z gniazdka poprzez ciągnięcie za kabel. Nie dopuść do mechanicznego uszkodzenia kabli elektrycznych ostrymi lub gorącymi przedmiotami.

e) Narzędzie elektryczne zostało wyprodukowane wyłącznie do zasilania zmiennym prądem elektrycznym.

Zawsze kontroluj, czy napięcie elektryczne odpowiada informacjom zamieszczonym na tabliczce znamionowej narzędzia.

f) Nigdy nie pracuj z narzędziami, które ma uszkodzony kabel elektryczny lub wtyczkę, lub spadło na ziemię i jest w jakikolwiek sposób uszkodzone.

g) W przypadku użycia kabla przedłużającego, zawsze sprawdzaj, czy jego parametry techniczne odpowiadają danym zamieszczonym na tabliczce znamionowej narzędzia. Jeżeli narzędzie jest używane na zewnątrz, używaj kabla przedłużającego odpowiedniego do użytkowania na zewnątrz. Przy użyciu bębnow przedłużających konieczne jest ich rozwinięcie, aby nie dochodziło do przegrzania kabla.

h) Jeżeli elektryczne narzędzie jest używane w wilgotnych pomieszczeniach lub na zewnątrz, jego użytkowanie jest dozwolone tylko wtedy, jeżeli jest podłączone do obwodu elektrycznego z wyłącznikiem różnicowoprądowym  $\leq 30$  mA. Wykorzystanie elektrycznego obwodu z wyłącznikiem /RCD/ obniża ryzyko porażenia prądem elektrycznym.

i) Ręczne narzędzie elektryczne trzymaj wyłącznie za zaizolowane obszary przeznaczone do chwytu, ponieważ w trakcie eksploatacji może dojść do kontaktu osprzętu inacego czy wierzącego z ukrytym przewodem lub ze sznurkiem zasilającym narzędzia.

## 3. Bezpieczeństwo osób

a) Przy używaniu narzędzia elektrycznego bądź uważaj i ostrożnie, poświęcaj maksymalną uwagę czystości, którą wykonujesz. Skup się na pracy. Nie pracuj z narzędziem elektrycznym, jeżeli jesteś zmęczony lub jesteś pod wpływem narkotyków, alkoholu lub leków. Również chwilowa nieuwaga przy używaniu narzędzia elektrycznego może prowadzić do poważnego urazu osób. Przy pracy z narzędziem elektrycznym nie jedz, nie pij i nie pal.

b) Używaj środków ochronnych. Zawsze używaj środków chroniących wzrok. Używaj środków ochronnych odpowiadających rodzajowi pracy, którą wykonujesz. Środki ochronne, jak na przykład respirator, antypoślizgowe obuwie ochronne, nakrycie głowy lub ochrona słuchu używane w zgodzie z warunkami pracy, obniżają ryzyko zranienia osób.

c) Wstrzegaj się nieumyślnego załączania narzędzia. Nie przenoś narzędzia, które jest podłączone do sieci elektrycznej z palcem na włączniku lub spущe. Przed przyłączeniem do napięcia elektrycznego, upewnij się że włącznik lub spust są w pozycji „wyłączony”. Przenoszenie narzędzia z palcem na włączniku lub wkładanie wtyczki narzędzia do gniazdka z załączonym włącznikiem może być przyczyną poważnych urazów.

d) Przed włączeniem narzędzia używaj wszelkie klucze i przyrządy ustawiające. Klucz lub przyrząd nastawiający, który zostanie przymocowany do obrabianej się części może być przyczyną zranienia osób.

e) Zawsze utrzymuj stabilną postawę i równowagę. Pracuj tylko tam, gdzie masz bezpieczny dostęp. Nigdy nie przeceniaj własnych sił. Nie używaj narzędzi elektrycznych, jeżeli jesteś zmęczony.

f) Ubiegaj się w odpowiedni sposób. Używaj odzieży roboczej. Nie noś luźnych ubrań i biżuterii. Dbaj o to, aby twoje włosy, odzież, rękawice lub inne części twojego ciała nie znalazły się zbyt blisko obracających się lub rozgrzanych części narzędzia elektrycznego.

g) Podłącz urządzenie do odsysania pyłu. Jeżeli narzędzie posiada możliwość podłączenia urządzenia do wchwytywania lub odsysania pyłu, zapewnij aby doszło do jego odpowiedniego podłączenia i użytkowania. Wykorzystanie tych

urządzeń może ograniczyć niebezpieczeństwo powstające z powodu pyłu.  
h) Stabilnie przymocuj obrabiany przedmiot. Użyj ściśku stołarskiego lub imadła w celu zamocowania części, która będziez obrabiac.

i) Nie używaj narzędzia elektrycznego, jeżeli jesteś pod wpływem alkoholu, narkotyków, leków lub innych środków odurzających lub uzależniających.

j) Opiswane urządzenie nie jest przeznaczone do użytku przez osoby o obniżonych możliwościach fizycznych, umysłowych, mentalnych (włącznie z dziećmi) lub przez osoby z niewystarczającym doświadczeniem i wiedzą, jeżeli nie znajdują się one pod nadzorem lub nie otrzymały wskazówek dot. użytkowania o odpowiedniej dla ich bezpieczeństwa.

Dzieci muszą znajdować się pod nadzorem, aby była pewność, że nie bawią się urządzeniem.

## 4. Używanie narzędzia elektrycznego i jego konserwacja

a) W przypadku jakichkolwiek problemów przy pracy, przed każdym czyszczeniem lub konserwacją, przy każdym przesunięciu oraz po ukończeniu pracy, narzędzie elektryczne należy zawsze odłączyć od sieci elektrycznej. Nigdy nie pracuj z narzędziem elektrycznym, jeżeli jest ono w jakikolwiek sposób uszkodzone.

b) Jeżeli narzędzie zacznie wydawać nienaturalny dźwięk lub zapach, natychmiast zakończ pracę.

c) Nie przeciągaj narzędzia elektrycznego. Narzędzie elektryczne będzie pracować lepiej i bezpieczniej, jeżeli będziesz go używać jedynie przy obrótach, które są dla niego zalecane. Używaj odpowiedniego narzędzia, przeznaczonego dla danej czynności. Odpowiednie narzędzie będzie lepiej i bezpieczniej wykonywać pracę, dla której zostało skonstruowane.

d) Nie używaj narzędzia elektrycznego, którego nie da się bezpiecznie wyłączyć i wyłączyć włącznikiem sterowania. Używanie takiego narzędzia jest niebezpieczne. Wadliwe włączniki muszą być naprawione przez certyfikowany serwis.

e) Przed rozpoczęciem regulacji, wymiany osprzętu lub konserwacji odłącz narzędzie od źródła energii elektrycznej. Ten krok ograniczy niebezpieczeństwo przypadkowego uruchomienia.

f) Nieużywane narzędzie elektryczne wyczyść i schowaj tak, by znajdowało się poza zasięgiem dzieci i osób nieopowiadanych. Narzędzie elektryczne w rękach niedoświadczonych użytkowników może być niebezpieczne. Narzędzie elektryczne przechowuj w suchym i bezpiecznym miejscu.

g) Utrzymuj narzędzie elektryczne w dobrym stanie. Systematycznie kontroluj wyregulowanie ruchomych części oraz ich ruch. Kontroluj, czy nie doszło do uszkodzeń obudowy ochronnej lub innych części, których uszkodzenia mogą zagrozić bezpiecznemu działaniu narzędzia elektrycznego. Jeżeli narzędzie jest uszkodzone, spraw, aby przed kolejnym użyciem zostało w pełni naprawione. Wiele urazów jest spowodowanych przez złą konserwację narzędzie elektrycznego.

h) Przyrządy tnące utrzymuj w czystości oraz dbaj o ich ostrość. Odpowiednie utrzymane i naostrzone narzędzia ułatwiają pracę, ograniczają niebezpieczeństwo zranienia, a pracę z nimi jest łatwiejsze kontrolować. Użycie innego wyposażenia niż to, które zostało podane w instrukcji obsługi, może spowodować uszkodzenie narzędzia i być przyczyną zranienia.

i) Narzędzi elektrycznych, wyposażeni, sprzętu roboczego itp. używaj w zgodzie z niniejszą instrukcją w sposób, który jest przypisany dla konkretnego narzędzia elektrycznego, dodatkowo z uwagą na dane warunki pracy oraz rodzaj wykonywanej pracy. Używanie narzędzia do innych celów, niż jest przeznaczone, może prowadzić do niebezpiecznych sytuacji.

## 5. Używanie narzędzia akumulatorowego

a) Przed włożeniem akumulatora, upewnij się, że włącznik znajduje się w pozycji „0 - wyłączony”.

Włożenie akumulatora do włączonego narzędzia może być przyczyną niebezpiecznych sytuacji.

b) Do ładowania akumulatorów stosuj jedynie ładowarki wskazane przez producenta.

Użycie ładowarki przeznaczonej dla innego typu akumulatora może spowodować jego uszkodzenie oraz pożar.

c) Używaj akumulatorów, które są przeznaczone jedynie dla danego narzędzia. Użycie innych akumulatorów może być przyczyną zranienia lub powstania pożaru.

d) Jeżeli akumulator nie jest używany, przechowuj go bez kontaktu z metalowymi przedmiotami, na przykład: zaciskami, kluczami, śrubami i innymi drobnymi metalowymi przedmiotami, które mogłyby spowodować kontakt jednego styku akumulatora z drugim. Zwarcie akumulatora może spowodować zranienie, poparzenia lub pożar.

e) Obchodź się ostrożnie z akumulatorami. Przy nieostrożnym obchodzeniu się może z akumulatora wycieć substancja chemiczna. Unikaj kontaktu z tą substancją, a jeżeli dojdzie do kontaktu z nią, dokładnie wymyj miejsce kontaktu pod bieżącą wodą. Jeżeli substancja chemiczna dostanie się do oczu, natychmiast kontaktuj się z lekarzem. Substancja chemiczna z akumulatora może spowodować poważne zranienia.

## 6. Serwis

a) Nie wymieniaj sam części narzędzia, nie przeprowadzaj samodzielnych napraw, ani w żaden inny sposób nie ingeruj w konstrukcję narzędzia. Naprawy narzędzia zlecaj kwalifikowanym osobom.

b) Każda naprawa lub modyfikacja produktu przeprowadzona bez upoważnienia przez naszą firmę jest niedopuszczalna (może spowodować uraz lub szkodę użytkownikom).

c) Narzędzia elektryczne zawsze oddawaj do naprawy do certyfikowanego punktu serwisowego. Używaj tylko oryginalnych lub polecanych części zamiennych. Zapewnisz w ten sposób bezpieczeństwo sobie i twojemu narzędziu.

Przed użyciem tego urządzenia upewnij się, przeczytałeś i zrozumiałeś wszystkie instrukcje odnoszące się do niego. Nieprzestrzeganie tych instrukcji może skutkować narażeniem zdrowia innej osoby oraz zwiększa ryzyko pożaru wywołanego przez prąd elektryczny. Skontroluj, czy cały osprzęt lub części wymienne wykorzystane w tym przyrządzie są odpowiednio oraz bezpiecznie zamocowane.

Przechowuj niniejszą instrukcję w celu późniejszego użycia.

**OSTRZEŻENIE!!!**

Urządzenie odpowiada przepisom bezpieczeństwa wymaganych dla urządzeń elektrycznych.

Przed użyciem urządzenia przeczytaj instrukcję obsługi.

Nieodpowiednie użycie może doprowadzić do urazu osób i szkód na majątku. Osoby, które nie zostały zapoznane z instrukcjami nie mogą używać urządzenia. Niniejsze instrukcje schowaj w bezpiecznym miejscu, w celu późniejszego wykorzystania.

Zakazuje się pracy z urządzeniem dzieciom i młodzieży.

Informacje dotyczące bezpieczeństwa

! Nie zostawiaj załączonego odkurzacza bez nadzoru.

! Napięcie zasilające musi być zgodne wartościami podanymi na tabliczce znamionowej urządzenia.

! Nie czyść odkurzacza jeżeli kabel jest podłączony do sieci. Wyciągnij wtyczkę kabla z gniazdka. Chroń kabel sieciowy przed olejem, gorącym i ostrymi krawędziami. Uszkodzony kabel może być przyczyną porażenia prądem elektrycznym.

! Upewnij się, że kabel nie jest uszkodzony np. nie został przejechany, zmiażdżony, rozerwany itd.

! Jeżeli dojdzie do uszkodzenia kabla w takcie użytkowania, natychmiast odłącz kabel zasilający od sieci. **NIE DOTYKAJ KABLA, DOPÓKI NIE ZOSTANIE ODŁĄCZONY OD ŹRÓDŁA NAPIĘCIA**

! Jeżeli kabel zasilający jest uszkodzony, musi zostać wymieniony przez producenta, jego pracownika serwisowego lub podobnie wykwalifikowaną osobę - dzięki temu zostanie zmniejszone niebezpieczeństwo urazu.

! Jeżeli nie używasz odkurzacza lub chcesz go regulować, odłącz go od źródła zasilania.

! Utrzymuj gąbki i filtry w czystości - zapewni to bezpieczną i dobrą pracę odkurzacza.

! Nie odkurzaj na zewnątrz, w deszczu.

! Nie używaj odkurzacza do odkurzania palnych lub wybuchowych cieczy, żarzących się materiałów, gorącego lub palącego się pyłu oraz substancji szkodliwych dla ludzkiego ciała.

! Upewnij się, że temperatura popiołu nie przekracza 50°C.

! Używaj wyłącznie osprzętu polecanego przez producenta.

! Odkurzacz przechowuj w suchym pomieszczeniu.

**ZACHOWAJ NINIEJSZĄ INSTRUKCJĘ BEZPIECZEŃSTWA!!!**

**Opis**

Ten odkurzacz popiołu został zaprojektowany wyłącznie do odkurzania zimnego popiołu. Nie jest odpowiedni dla kotłów, pieców naftowych i do pyłów z tynku czy cementu.

- 1) Włacznik
- 2) Rękojeść
- 3) wloty powietrza
- 4) Zbiornik odkurzacza (obudowa)
- 5) Rura ssawna
- 6) Osłona silnika
- 7) Jednostka filtrująca
- 8) Otwór do wyprowadzania powietrza

**PIKTOGRAMY ZAMIESZCZONE NA OPAKOWANIU PRODUKTU:**

Piktogramy zamieszczone na opakowaniu produktu:

- a) Wartości zasilania
- b) Pobór mocy
- c) Objętość zbiornika 15L

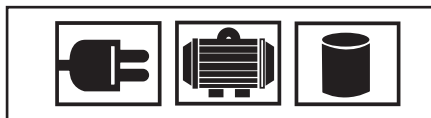
**UŻYCIE I EKSPLOATACJA**

Narzędzia i maszyny ASIST są przeznaczone jedynie do użycia domowego lub hobbystycznego.

Producent i dostawca nie zalecają używania tego narzędzia maszynowego w warunkach ekstremalnych oraz przy wysokim obciążeniu.

Jakiegolwiek dodatkowe zastosowania muszą być przedmiotem porozumienia pomiędzy producentem a odbiorcą.

- Przymocuj zmywalny filtr do dolnej nasady silnika , po dłuższym użytkowaniu filtr powinno się wyciągnąć, a następnie zetrzeć pył za pomocą pędzla.
- Złącze wejściowe odkurzacza i rurę aluminiową (5) przylącz mocno do obydwu końców metalowego węża (3)
- Aby odkurzyć popiół, włóż aluminiową rurę do kominka lub do pieca.
- Podłącz kabel sieciowy do gniazdka.
- Włączenie: przesun przełącznik ON/OFF na " I "
- Wyłączenie: przesun przełącznik ON/OFF na " 0 "
- Powoli i równomiernie poruszaj aluminiowym wężem ssącym po zanieczyszczonej powierzchni.

Funkcja wydmuchiwania

- Umieść wąż ssący jak najgłębiej do otworu wydmuchującego na górze osłony silnika i dokręć ją w kierunku zgodnym z ruchem wskazówek zegara. Skontroluj poprawny kierunek zgodnie ze strzałką na obrazku. (Odkręć ją obracając w kierunku przeciwnym



nym do ruchu wskazówek zegara, następnie możesz ją wyciągnąć). Jeżeli odkurzacz jest włączony, możesz użyć węża ssącego do wydmuchiwania pyłu, zmiata-  
nia liści itd.

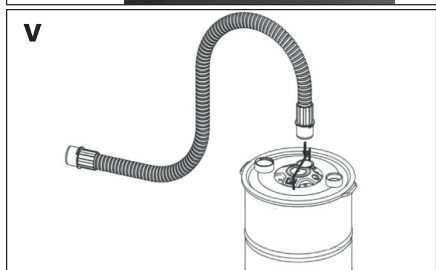

#### Włączanie i wyłączanie

Odkurzacz włączysz poprzez przełączenie włącznika na pozycję '1'.

Odkurzacz wyłączysz poprzez przełączenie włącznika na pozycję '0'.

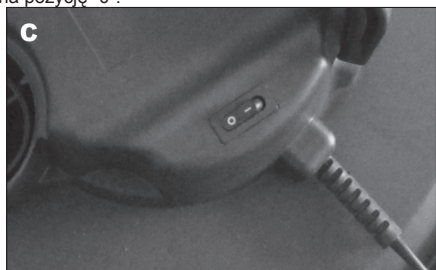

**OSTRZEŻENIE:** przed czyszczeniem lub konserwacją zawsze wyciągnij wtyczkę z gniazdka.

Urządzenie połóż na równą powierzchnię. Upewnij się, że filtr jest umieszczony na swoim miejscu.

Przyłącz stalową rurę ssawną do odpowiedniego otworu.

Przed odkurzaniem popiołu z pieców, upewnij się, że piece i popiół są dostatecznie ochłodzone. Zanim zaczniesz odkurzać, sprawdź, czy piece są wyłączone.

Upewnij się, że napięcie elektryczne w sieci odpowiada danym umieszczonym w tabelce znajdującej się na odkurzaczu.

Podłącz kabel zasilający do gniazdka.

Przy pomocy włącznika ON ('1') /OFF ('0'), włączysz urządzenie.

Odkurzaj popiół przy pomocy metalowej rury bezpośrednio z kominka lub pieca. Trzymaj końcówkę odkurzacza ok. 1 cm nad popiołem

Jeżeli kontrolka zapełnienia zbiornika świeci na czerwono, opróżnij zbiornik i wyczyść filtr pyłowy.

W każdym przypadku zalecamy odkurzać do momentu napełnienia maksymalnie 2/3 pojemności zbiornika. Jak tylko skończysz odkurzanie pieca lub kominka, wyczyść również urządzenie i filtr (rób to na zewnątrz).

Po użyciu

Odkurzacz wyłączysz poprzez przełączenie włącznika na pozycję '0'.

Wyciągnij kabel zasilający z gniazdka.

Zwiń kabel zasilający.

Odepnij rurę od urządzenia. Zdejmij główną część.

Opróżnij zbiornik i wyczyść go z pyłu. Umyj zbiornik.

Dobrze wysusz zbiornik.

Wyjmij filtr i dokładnie go wyczyść i umyj.

#### Czyszczenie filtra

Nakieruj strumień powietrza do filtra, a jeżeli jest to konieczne, wyczyść filtr strumieniem czystej wody. Filtra nigdy nie czyść ostrym przedmiotem. Później filtr dokładnie wysusz.

Jak tylko wyczyścisz filtr, sprawdź, czy jest jeszcze dobry do następnego użycia. W przypadku, w którym filtr jest uszkodzony, pęknięty lub zbyt zużyty, wymień go na nowy, oryginalny filtr.

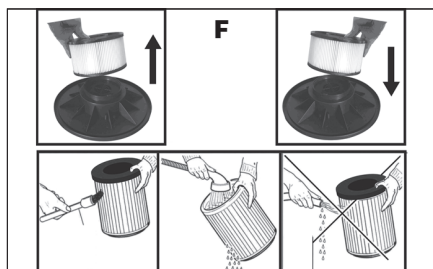

#### CZYSZCZENIE I KONSERWACJA

- Wyłącz odkurzacz.
- Odłącz kabel zasilający od sieci.
- Odłącz metalowy wąż, aluminiową rurę i zbiornik.
- Wyczyść złącze wejściowe, metalowy wąż, aluminiową rurę i odłóż je na bok.
- W celu wyczyszczenia plastikowych elementów, użyj wilgotnej ściereczki.
- Opróżnij zbiornik, uderz we wkładkę, w celu jej zwolnienia. Jeżeli to konieczne umyj ją.
- Usuń pył ze zmywalnego filtra za pomocą szczotki, a jeżeli to konieczne, umyj go.
- W tym celu nie używaj środków czyszczących, rozpuszczalników oraz ostrych przedmiotów.



Przechowywanie w spoczynku w dłuższym okresie czasu

Urządzenia nie należy przechowywać w miejscu, w którym występuje wysoka temperatura. O ile jest to możliwe, przechowuj urządzenie w miejscu o stałej temperaturze i ze stałą wilgotnością.

Możliwe usterki

Przy jakichkolwiek problemach wyłącz urządzenie i zawsze wyciągaj kabel zasilający z gniazdka elektrycznego.

W trakcie użytkowania mogą wystąpić następując

Usterki	Przyczyny	Rozwiązanie
Silnik nie pracuje	1. Kabel zasilający nie jest dobrze podłączony lub jest uszkodzony 2. Niedziałający włącznik	1. Podepnij kabel lub wymień go 2. Wymień włącznik
Słaba moc ssania	1. Zatkany wąż lub końcówka. 2. Filtr jest zanieczyszczony 3. Zbiornik na pył nie jest prawidłowo zamocowany.	1. Przetkaj rurę lub końcówkę. 2. Należy wyczyścić filtr 3. Dobrze zamocuj zbiornik na pył.

#### DANE TECHNICZNE:

Napięcie wejściowe	230 V
Częstotliwość wejściowa	50 Hz
Pobór mocy	1000 W
Objętość zbiornika odkurzacza	15 L
moc ssania:	> = 15 Kp
szumów	<78 dB
Oslona metalowa rurka:	1,2 m
rurek aluminiowych	0,23m
Filtr HEPA „dowód FIRE”	
kabel	4 m

#### OCHRONA ŚRODOWISKA NATURALNEGO PRZETWARZANIE ODPADÓW



Narzędzia elektryczne, osprzęt i opakowania powinny zostać przekazane do odzysku odpadów, które nie zagrażają środowisku naturalnemu.

Nie wyrzucaj narzędzi elektrycznych do domowych odpadów!

Zgodnie z dyrektywą europejską WEEE (2012/19/EU) o starych urządzeniach elektrycznych i elektronicznych i jej realizacji w krajowych prawodawstwach, nieużyteczne elektronarzędzie musi zostać oddane do miejsca zakupu podobnego narzędzia lub w dostępnych miejscach zbierających i likwidujących elektronarzędzia. W ten sposób dostarczone narzędzia elektryczne, zostaną zgromadzone, rozebrane i przekazane do odzysku odpadów, który nie zagraża

środowisku naturalnemu.

#### GWARANCJA

W dołączonym materiale znajdziesz specyfikację warunków gwarancyjnych.

Data produkcji

Data produkcji jest częścią numeru produkcyjnego zamieszczonego na tabliczce produktu. Numer produkcyjny ma format AAAA-CCCC-DD-HHHH - gdzie CCCC stanowi rok produkcji, a DD miesiąc produkcji.

## ZÁRUČNÍ LIST - CZ

### Záruční podmínky

1. Na uvedený výrobek zn. ASIST poskytuje spol. Wetra - XT, ČR s.r.o. 24 měsíců záruku od data prodeje. Životnost baterie je 6 měsíců od data prodeje. Záruční podmínky se řídí příslušnými ustanoveními občanského zákoníku.
2. Vzhledem k tomu, že nářadí ASIST T je určeno pouze pro domácí – hobby použití, výrobce ani dovozce nedoporučují používat toto nářadí v extrémních podmínkách a pro podnikatelskou činnost.
3. V případě, že bude uplatněna zákazníkem záruka na škody a závady zaviněné neodborným zacházením, přetížením, použitím nesprávného příslušenství, mechanickým poškozením, zásahem nepovolane osoby a přirozeným opotřebením, může toto být důvodem pro zamítnutí reklamace.
4. Dovozece ani prodejce neodpovídají za škody způsobené neodborným zacházením a službou s tímto výrobkem. Používejte výrobek výhradně v souladu s přiloženým návodem k použití.
5. V případě uplatnění reklamace doporučujeme předložit doklad, kterým zákazník prokáže zakoupení výrobku, kde bývá vyznačeno: datum prodeje, typové označení výrobku, sériové číslo, razítko prodejny a podpis prodávajícího. Z důvodu rychlejšího vyřízení reklamace a snadnější identifikaci výrobku doporučujeme nechat si vyplnit záruční list, který je součástí průvodní dokumentace.
6. Doporučujeme nářadí zasílat do záruční opravy s vloženým dokladem o zakoupení výrobku (eventuálně kopii). Z výše uvedených důvodů doporučujeme přiložit vyplněný záruční list. Výrobek doporučujeme zasílat v pevném obalu (doporučujeme původní obal uzpůsobený přímo na výrobek), zabráníte tím případnému poškození při transportu.
7. Reklamaci uplatněte u prodejců, kde jste výrobek nebo nářadí zakoupili, případně v autorizovaném servisu uvedeném v tomto návodě.
8. Pokud bude servisním technikem při kontrole reklamovaného výrobku zjištěno, že závada byla způsobena nesprávným použitím výrobku a reklamace bude tudíž zamítnuta, je možné sjednat mimozáruční opravu, která bude provedena v domluveném termínu a na náklady majitele výrobku.
9. Společnost WETRA-XT, ČR s.r.o. nabízí zákazníkům možnost prodloužení záruky až na 36 měsíců. K získání nároku na tuto prodlouženou záruku nad rámec zákonné záruční doby (24 měsíců) je nutné splnit následující podmínky:
  - a) Před vypršením zákonné záruční lhůty si nechat funkční výrobek bezplatně prohlédnout v autorizovaném servisu. Plně funkční výrobek musí být doručen do servisního střediska v období od 21 měsíců do 24 měsíců od data nákupu výrobku.
  - b) K této bezplatné záruční prohlídce za účelem prodloužení záruční doby je zákazník povinen se prokázat originálem tohoto záručního listu potvrzeného prodejcem. V záručním listu musí být čitelně uvedeno datum koupě výrobku, typové označení a sériové číslo výrobku. Současně se záručním listem je nutné předložit originál strženky o koupi zboží.
  - c) Plně funkční výrobek musí být doručen k servisní prohlídce čistý a kompletní t.z. včetně všech součástí a příslušenství.
  - d) Po provedení servisní prohlídky bude zákazníkovi v záručním listu potvrzen nárok na bezplatnou prodlouženou záruku o jeden rok.
  - e) Dopravu ze servisu k zákazníkovi zajišťuje výrobce na náklady zákazníka.



Výrobek:

Typ:

Sériové číslo:

Razítko a podpis:

Datum prodeje:

Záznamy opravy:

Doporučujeme při uplatnění reklamace předložit doklad o zakoupení výrobku nebo případně záruční list. Vyrobeno pro Wetra group v PRC.

*Sběrné místo pozáručního servisu:*

**Wetra - XT, servis nářadí ASIST**  
**Areál Moravolen, Janáčkova 760/4**  
**790 01 Jeseník**

## ZÁRUČNÍ LIST - SK

### Záručné podmienky

1. Na uvedený výrobok zn. Asist poskytuje spol. Wetra - XT, SR s.r.o. 24 mesiacov záruku od dátumu predaja. Životnosť batérie je 6 mesiacov od dátumu predaja. Záručné podmienky sa riadia príslušnými ustanoveniami Občianskeho zákonníka.
2. Vzhľadom na to, že náradie ASIS T je určené iba pre domáce - hobby použitie, výrobca ani dovozca neodporúčajú používať toto náradie v extrémnych podmienkach a pre podnikateľskú činnosť.
3. V prípade, že bude uplatnená zákazníkom záruka na škody a závady zavinené neodborným zaobchádzaním, preťažením, použitím nesprávneho príslušenstva, mechanickým poškodením, zásahom nepovolanej osoby a prirodzeným opotrebením, môže to byť dôvodom na zamietnutie reklamácie.
4. Dovozca ani predajca nezodpovedajú za škody spôsobené neodborným zaobchádzaním a obsluhou s týmto výrobkom. Používajte výrobok výhradne v súlade s priloženým návodom na použitie.
5. V prípade uplatnenia reklamácie odporúčame predložiť doklad, ktorým zákazník preukáže zakúpenia výrobku, kde býva vyznačené: dátum predaja, typové označenie výrobku, sériové číslo, pečiatku predajne a podpis predávajúceho. Z dôvodu rýchlejšieho vybavenia reklamácie a ľahšiu identifikáciu výrobku odporúčame nechať si vyplniť záručný list, ktorý je súčasťou sprievodnej dokumentácie.
6. Odporúčame náradie zasielať do záručnej opravy s vloženým dokladom o zakúpení výrobku (eventuálne kópiu). Z vyššie uvedených dôvodov odporúčame priložiť vyplnený záručný list. Výrobok odporúčame zasielať v pevnom obale (Odporúčame pôvodný obal usposobený priamo na výrobok), zabránite tým prípadnému poškodeniu pri transporte.
7. Reklamáciu uplatnite u predajcov, kde ste výrobok alebo náradie zakúpili, prípadne v autorizovanom servise uvedenom v tomto návode.
8. Pokiaľ bude servisným technikom pri kontrole reklamovaného výrobku zistené, že závada bola spôsobená nesprávnym použitím výrobku a reklamácia bude teda zamietnutá, je možné dojednať mimozáručnú opravu, ktorá bude vykonaná v dohodnutom termíne a na náklady majiteľa výrobku.
9. Spoločnosť WETRA-XT, SR s.r.o. ponúka zákazníkovi možnosť predĺženia záruky až na 36 mesiacov. Na získanie nároku na túto predĺženú záruku nad rámec zákonnej záručnej doby (24 mesiacov) je nutné splniť nasledovné podmienky:
  - a) Pred uplynutím zákonnej záručnej lehoty si nechať funkčný výrobok bezplatne prezrieť v autorizovanom servise. Plne funkčný výrobok musí byť doručený do servisného strediska v období od 21 mesiacov od 24 mesiacov od dátumu nákupu výrobku.
  - b) K tejto bezplatnej záručnej prehliadke za účelom predĺženia záručnej doby je zákazník povinný sa preukázať originálom tohto záručného listu potvrdeného predajcom. V záručnom liste musí byť čitateľne uvedený dátum kúpy výrobku, typové označenie a sériové číslo výrobku. Súčasne so záručným listom je nutné predložiť originál potvrdenky o kúpe tovaru.
  - c) Plne funkčný výrobok musí byť doručený k servisnej prehliadke čistý a kompletný t.j. vrátane všetkých súčastí a príslušenstva.
  - d) Po vykonaní servisnej prehliadky bude zákazníkovi v záručnom liste potvrdený nárok na bezplatnú predĺženú záruku o jeden rok.
  - e) Dopravu zo servisu k zákazníkovi zaisťuje výrobca na náklady zákazníka.



Výrobok:

Typ:

Sériové číslo:

Razítko a podpis:

Dátum predaja:

Záznamy opravovne:

*Doporučujeme pri uplatnení reklamácie predložiť doklad o kúpe výrobku alebo prípadne záručný list. Vyrobené pre Wetra group v PRC.*

**Zberné miesto pozáručného servisu:**

**WETRA – XT, SR s.r.o.**

**Nám. A. Hlinku 36/9 , 017 01 Považská Bystrica, Slovenska Repuplika**

## JÓTÁLLASI BIZONYÍTVÁNY - H

### A jótállási feltételek.

1. Az adott ASIST márkájú termékre a Wetra – XT, HU Kft. társaság 12 hónap garanciát nyújt az értékesítés napjától számítva. Garancia 12 hónap nem számít, sérült a nem megfelelő kezelés vagy kopás ellenétes utasításokat. Az akkumulátor élettartama 6 hónap a vásárlás napjától.
2. E garancia tartalmazza a hibás - sérült részek térítés mentes javítását, illetve cseréjét.
3. Figyelemmel arra, hogy az ASIST szerszámok házi – hobbi célra vannak tervezve, sem a gyártó, sem az importőr nem ajánlják a szerszámokat szélsőséges feltételek közt, magas igénybevétel mellett használni.
4. A garancia nem vonatkozik olyan meghibásodásokra és károokra, amelyeket szakszerűtlen használat, vagy túlterhelés okozott, továbbá a nem megfelelő tartozékok használata, mechanikus sérülés vagy avatatlan személy beavatkozása okozott, illetve a természetes elhasználódásra. A garancia szintén nem vonatkozik a termék, az eredeti rendeltetésétől eltérő, más célra való használatából származó sérülésre.
5. Sem az importőr, sem az értékesítő nem felel a szakszerűtlen használat és kezelés okozta károkokért.
6. A reklamáció érvényesítése esetén be kell mutatni azt a bizonylatot, amellyel az ügyfél igazolja a termék megvásárlását. A bizonylaton szerepelnie kell a következőknek: eladás dátuma, a termék típusjelölése, sorozatszám, az értékesítőhely pecsétje és az eladó aláírása. A reklamáció lehető leggyorsabb intézése érdekében, valamint a termék egyszerű azonosítása céljából ajánljuk a garanciális levél kitöltését, amely a kísérő dokumentáció része.
7. A szerszámokat garanciális javításra, együtt a rendesen kitöltött beszerzési bizonylattal (esetleg ennek másolatával) együtt küldjük. A fenn említett okokból ajánljuk mellékelni a garanciális levelet is. A terméket kemény csomagolásban kérjük küldeni (legjobb ha az eredeti csomagolásban, amely megfelel a termék alakjának és méretének), hogy meggátoljuk a sérülését a szállítási folyamán.
8. A reklamációt annál az értékesítőnél kell érvényesíteni, ahol termék, vagy a szerszám megvásárlásra került.
9. A jótállási idő meghosszabbodik azzal az idővel, amely alatt a berendezés, vagy a szerszám javítás alatt volt.
10. Ha a reklamált termék ellenőrzése során megállapítást nyer, hogy a meghibásodást a termék helytelen használata okozta és ezért a reklamáció elutasításra kerül, a javítás költségeit a termék tulajdonosa köteles megfizetni, amennyiben kéri a javítást.



11. A WETRA-XT, HU KFT. társaság ügyfelei számára akár 36 hónapra növeli a garanciális időszakot. A törvény által meghatározott garanciális időn (12 hónap) felüli meghosszabbított garanciára való jogosultság megszerzéséhez a következő feltételeket kell teljesíteni:
  - a) A törvény által meghatározott garanciális idő lejártá előtt szakszervizben átnézetni a funkcionális terméket, amit ingyen biztosítunk. Teljesen működőképes termék kell szállítani a szolgáltató központ közötti időszakban 10 hónapról 12 hónapra a vásárlás napjától.
  - b) A garanciális idő meghosszabbítása érdekében elvégzett ingyenes garanciális ellenőrzésnél az ügyfél köteles bemutatni ezen garancialevél eladó által igazolt eredeti példányát. A garancialevélben olvashatóan szerepelnie kell a termék vásárlása időpontjának, a termék típusjelölésének és sorozatszámának. A garancialevél mellett be kell mutatni a termék megvásárlását igazoló bizonylat eredetijét.
  - c) Teljesen működőképes terméket tisztán és komplett állapotban, azaz az összes alkatrészrel és tartozékkal együtt kell átadni az ellenőrzésre.
  - d) A szervizben elvégzett ellenőrzés után az ügyfél számára a garancialevélben igazoljuk az tartó ingyenes meghosszabbított garanciára való jogosultságát.
  - e) Közlekedési szolgáltatás az ügyfél által az importőrnek az ügyfelet terhel.

Termék:

Típus:

Sorozatszám:

Bélyegző és aláírás:

Eladás dátuma:

Szervis bejegyzése:

**A beszerzési bizonylat benyújtása nélkül, az esetleges reklamációk nem lesznek figyelembe véve !!!**

A WETRA-XT Group részére gyártva P.R.C.-ben.

A garancián túli javítások gyűjtőhelye, importőr:

**Wetra-XT, HU Kft. ,  
Ipari park északi terület Pf.: 62  
2330 Dunaharaszti**

## Garancijski pogoji SLO

1. Družba Wetra - XT, ČR s.r.o. za izdelke znamke ASIST zagotavlja garancijo v trajanju 12 mesecev od datuma nakupa. 12-mesečna garancija ne velja v primeru večjih poškodb zaradi obrabe ali nepravilnega rokovanja v skladu z navodili za uporabo. Življenjska doba baterije je 6 mesecev od dneva nakupa.
2. Garancija vključuje brezplačno popravilo ali zamenjavo okvarjenih – poškodovanih delov.
3. Glede na to, da je orodje ASIST namenjeno izključno za domačo ali hobi uporabo, proizvajalec in dobavitelj ne priporočata uporabe tega orodja v ekstremnih pogojih ali za podjetniško dejavnost.
4. Garancije ni moč uveljavljati za škodo in napake nastale zaradi nepravilne uporabe, preobremenitve, uporabe neprimernega orodja, mehanskih poškodb, nepooblaščenega popravila in obrabe.
- Prav tako garancija ne krije škode, ki je nastala zaradi uporabe orodja za namen, za katerega ni bilo predvideno.
5. Dobavitelj ali prodajalec ne odgovarjata za škodo nastalo zaradi nestrokovnega ravnanja s tem izdelkom.
6. V primeru uveljavljanja garancije priporočamo predložitev dokazila, s katerim stranka dokaže nakup izdelka in na katerem so označeni: datum prodaje, tipska oznaka izdelka, serijska številka izdelka, žig prodajalne in podpis prodajalca. Zaradi hitrejšega reševanja reklamacij in enostavnejše identifikacije izdelka priporočamo izpolnitev garancijskega lista, ki sestavlja spremljajočo dokumentacijo.
7. Priporočamo, da se orodje v popravilo preda pooblaščenemu serviserju skupaj s priloženimi dokumenti (lahko tudi kopijami). Iz zgoraj navedenih razlogov priporočamo priložitev izpolnjenega garancijskega lista. Izdelek pošiljajte v trdni embalaži (priporočamo prvotno embalažo, ki je prilagojena prav temu izdelku). Tako boste preprečili morebitne poškodbe med prevozom.
8. Reklamacijo uveljavljate pri prodajalcu, kjer ste napravo ali orodje kupili.
9. Garancija se podaljša za čas, ko je bil izdelek na garancijskem popravilu.
10. V kolikor bo med servisnim pregledom reklamiranega izdelka, s strani serviserja ugotovljeno, da je bila okvara povzročena zaradi nepravilne uporabe izdelka in bo s tem reklamacija izdelka zavrnjena, se popravilo opravi na stroške lastnika, in sicerle v primeru, da bo zanj zaprosil.
11. Družba WETRA-XT, ČR s.r.o. strankam ponuja možnost podaljšanja garancije do 36 mesecev. Da bi bili upravičeni do tega podaljšanja garancije zunaj zakonskega garancijskega roka (12 mesecev), je potrebno izpolniti naslednje pogoje:
  - a) Pred iztekom zakonsko določenega garancijskega roka morate delujoči izdelek prinesiti na brezplačni pregled na pooblašteni servis v 10 do 12 mesecih od datuma nakupa izdelka.
  - b) Na brezplačnem garancijskem pregledu za podaljšanje garancijskega roka je stranka dolžna predložiti originalno potrdilo in garancijo potrjeno s strani prodajalca. V garancijskem listu morajo biti čitljivo zapisani datum nakupa izdelka, tipska oznaka in serijska številka izdelka. Skupaj z originalnim garancijskim listom je potrebno predložiti tudi originalni račun nakupa.
  - c) Popolnoma funkcionalni izdelek mora biti na servisni pregled dostavljen čist in v celoti, vključno z vsemi deli in priborom.
  - d) Po servisnem pregledu bo stranki v garancijskem listu potrjen zahtevek za brezplačno podaljšano garancijo za eno leto.
  - e) Prevoz naprave s servisa k stranki zagotavlja proizvajalec strankine stroške.

Izdelek:	
Tip:	Serijska številka:
Žig in podpis:	Datum prodaje:
Vpisi servisa:	

**Pri uveljavljanju reklamacije priporočamo predložitev dokazila o nakupu oziroma garancijski list.**

**Izdelano za Wetra group v PRC.**

**Lokacija pooblaščenega servisa [www.wetra-xt.com/servis](http://www.wetra-xt.com/servis)**

## Warunki gwarancyjne PLO

1. Na podany produkt marki ASIST firma Wetra - XT, ČR s.r.o. udziela 12 miesięcznej gwarancji, liczonej od daty sprzedaży. Gwarancja 12 miesięcy nie dotyczy rzeczy uszkodzonych poprzez zużycie lub nieprawidłową manipulację, niezgodną z instrukcją obsługi. Żywotność baterii wynosi 6 miesięcy od daty sprzedaży.
  2. Niniejsza gwarancja obejmuje bezpłatną naprawę lub wymianę wadliwych, uszkodzonych części.
  3. W związku z tym, że narzędzie ASIST jest przeznaczone do domowego - hobbystycznego użycia, producent i dystrybutor nie zalecają używania tego narzędzia w ekstremalnych warunkach oraz do czynności w ramach działalności gospodarczej.
  4. Gwarancja nie może zostać uznana w stosunku do szkód i usterek spowodowanych przez niefachowe obchodzenie się, przeciążenie, użycie niewłaściwego osprzętu, uszkodzenie mechaniczne, działanie niepowołanej osoby oraz naturalne zużycie. Gwarancja nie dotyczy również uszkodzeń powstałych z powodu innego użycia produktu, niż użycie, do którego jest on przeznaczony.
  5. Dystrybutor ani sprzedawca nie odpowiadają za szkody spowodowane niefachowym obchodzeniem się i niefachową obsługą tego produktu.
  6. W przypadku skorzystania z reklamacji, zalecamy przedłożyć dokument, którym klient poświadczy zakup produktu, w którym wyszczególniono: datę sprzedaży, oznaczenie rodzajowe produktu, numer seryjny, pieczętkę sklepu i podpis sprzedającego. W celu szybszego rozpatrzenia reklamacji i łatwiejszej identyfikacji produktu polecamy wypełnić kartę gwarancyjną, która jest elementem załączonej dokumentacji.
  7. Zalecamy przesłać narzędzie do naprawy gwarancyjnej wraz z załączonym dowodem zakupu produktu (ewentualnie razem z kopią). Z wyżej podanych powodów zalecamy załączyć wypełnioną kartę gwarancyjną. Produkt przesłany solidnie zapakowany (polecamy oryginalne opakowanie, przystosowane bezpośrednio do produktu) - zapobiegiesz w ten sposób ewentualnemu uszkodzeniu przy transporcie.
  8. Z reklamacji skorzystaj u sprzedawców, u których kupiłeś produkt lub narzędzie.
  9. Okres gwarancyjny przedłuża się o czas, w którym produkt lub narzędzie jest naprawiane.
  10. Jeżeli przy kontroli reklamowanego produktu zostanie przez technika serwisowego ustalone, że usterka była spowodowana nieprawidłowym użyciem produktu, przez co reklamacja zostanie odrzucona, naprawa zostanie przeprowadzona na koszt właściciela produktu i to jedynie w przypadku, kiedy o taką naprawę wniesie.
11. Firma WETRA-XT, ČR s.r.o. oferuje klientom możliwość przedłużenia gwarancji aż do 36 miesięcy. Aby uzyskać prawo do tej przedłużonej gwarancji ponad ramę obowiązującego okresu gwarancyjnego (12 miesięcy) konieczne jest spełnienie następujących warunków:
- a) Przed wygaśnięciem ustawowego terminu gwarancji należy oddać działający produkt na bezpłatny przegląd do autoryzowanego serwisu. W pełni działający produkt musi być doręczony do ośrodka serwisowego w okresie od 10 do 12 miesięcy od daty kupna produktu.
  - b) Dodatkowo do bezpłatnego przeglądu gwarancyjnego, w celu przedłużenia okresu gwarancyjnego, klient jest zobowiązany okazać oryginał niniejszej karty gwarancyjnej potwierdzonej przez sprzedawcę. W karcie gwarancyjnej musi być podana czytelna data zakupu produktu, oznaczenie rodzajowe i numery seryjne produktu. Jednocześnie z kartą gwarancyjną należy przedłożyć oryginał potwierdzenia zakupu produktu.
  - c) W pełni działający produkt musi zostać doręczony do przeglądu gwarancyjnego czysty i kompletny, to znaczy włącznie ze wszystkimi elementami i osprzętem.
  - d) Po przeprowadzeniu przeglądu serwisowego w karcie gwarancyjnej zostanie potwierdzone prawo do bezpłatnego przedłużenia gwarancji o jeden rok.
  - e) Transport z serwisu do klienta zapewnia producent na koszt klienta.

Produkt:

Typ:

Numer seryjny:

Pieczętka i podpis:

Data sprzedaży:

Zapisy serwisu:

***Przy korzystaniu z reklamacji zalecamy przedłożyć dokument potwierdzający zakup produktu lub ewentualnie kartę gwarancyjną.  
Wyprodukowano dla Wetra group w PRC.***

***Miejsce odbioru serwisu pozagwarancyjnego: [www.wetra-xt.com/servis](http://www.wetra-xt.com/servis)***

