

NÁVOD K POUŽITÍ

DŮLEŽITÉ BEZPEČNOSTNÍ POKYNY

PŘED POUŽITÍM SKLOKERAMICKÉ VARNÉ DESKY

INSTALACE

PŘIPOJENÍ K ELEKTRICKÉ SÍTI

JAK SNÍŽIT SPOTŘEBU ENERGIE

OCHRANA ŽIVOTNÍHO PROSTŘEDÍ

ÚDRŽBA A ČIŠTĚNÍ SKLOKERAMICKÉ VARNÉ DESKY

JAK ODSTRANIT PORUCHU

SERVIS

POPIS VÝROBKU

DŮLEŽITÉ BEZPEČNOSTNÍ POKYNY

VAŠE BEZPEČNOST I BEZPEČNOST

OSTATNÍCH OSOB JE VELMI DŮLEŽITÁ.

V tomto návodu i na spotřebiči samotném můžete najít důležitá upozornění týkající se bezpečnosti; přečtěte si je a vždy je dodržujte.

VAROVÁNÍ:

Všechna upozornění, která se týkají bezpečnosti, upřesňují možná nebezpečí, k nimž se vztahují, a uvádějí, jak lze snížit riziko zranění, poškození nebo úrazu elektrickým proudem způsobené nesprávným používáním spotřebiče. Dodržujte tyto pokyny:

- Před zahájením instalace je nutné spotřebič odpojit od elektrické sítě.
- Instalaci nebo údržbu musí provést specializovaný technik podle pokynů výrobce a v souladu s platnými místními bezpečnostními předpisy. Neopravujte ani nevyměňujte žádnou část spotřebiče, pokud to není výslovně požadováno v návodu k použití.
- Spotřebič musí být uzemněn.
- Napájecí kabel musí být dostatečně dlouhý, aby bylo možné spotřebič vestavěný ve skříňce připojit k elektrické síti.
- Instalace musí probíhat v souladu s platnými bezpečnostními předpisy, a proto je nutné použít jednopólový vypínač s minimální vzdáleností mezi kontakty 3 mm.
- Nepoužívejte rozbočovače zásuvek ani prodlužovací kabely.
- Nikdy netahejte za napájecí kabel spotřebiče.
- Po provedení instalace nesmí být elektrické prvky spotřebiče pro uživatele přístupné.
- Tento spotřebič je určen výlučně k pečení a vaření jídel v domácnosti. Jiné využití (např. vytápění místností) je zakázané. Výrobce odmítá jakoukoli odpovědnost za škody způsobené nevhodným použitím nebo nesprávným nastavením ovladačů.
- Spotřebič a některé jeho přístupné části se při pečení zahřívají na velmi vysokou teplotu. Dbejte na to, abyste se nedotkli topných těles. Ke spotřebiči se nesmí bez dozoru přibližovat děti mladší 8 let.
- Přístupné části se při použití mohou zahřát na velmi vysokou teplotu. Děti se nesmějí ke spotřebiči přibližovat, a je třeba dohlédnout, aby si s ním nehrály.
- Během použití a po něm se nedotýkejte topných těles spotřebiče. Spotřebič nesmí přijít do styku

s utěrkami ani jinými hořlavými materiály, dokud všechny jeho součásti dostatečně nevychladnou.

- Na spotřebič ani do jeho blízkosti nedávejte hořlavé materiály.
- Přežhřáté tuky a oleje se mohou snadno vznítit. Při smažení pokrmů s vysokým obsahem tuku a oleje buďte opatrní.
- Tento spotřebič smí používat děti starší osmi let a osoby se sníženými fyzickými, smyslovými nebo duševními schopnostmi nebo osoby bez patřičných zkušeností a znalostí, pokud na jejich bezpečnost dohlídá jiné osoby, nebo jim byly poskytnuty příslušné informace o použití spotřebiče a o rizicích, které s jeho použitím souvisejí. Údržbu a čištění nesmí děti provádět bez dozoru.
- Pokud je povrch poškozený, spotřebič vypněte, aby nedošlo k úrazu elektrickým proudem.
- Spotřebič není určen k ovládní pomocí vnějšího časovače nebo samostatného systému dálkového ovládní.
- Pokud při smažení na oleji nebo tuku ponecháte varnou desku bez dozoru, může dojít k nebezpečné situaci, například k požáru. Požár NIKDY nehaste vodou; spotřebič vypněte a plameny zakryjte poklicí nebo protipožární dekou. Nebezpečí požáru: Nepokládejte předměty na varné plochy.
- Nepoužívejte parní čisticí zařízení.
- Nikdy nestavte kovové předměty, jako např. nože, lžíce a poklice, na povrch varné desky; mohly by se zahřát na

PŘED POUŽITÍM SKLOKERAMICKÉ VARNÉ DESKY

- Abyste svůj spotřebič využili co nejlépe, přečtěte si pozorně tento návod a uschovejte si ho pro další potřebu.

INSTALACE

Varná deska

- Varná deska musí být zasazena do pracovní desky silné 20 mm až 50 mm.
- Mezi varnou deskou a troubou musí být volný prostor (bez vzpěr, konzolí apod.).
- Vzdálenost mezi spodní stranou sklokeramické varné desky a skříňkou nebo oddělovacím panelem musí být 20 mm.
- Jestliže má být varná deska umístěna vedle nějakého vysokého modulu kuchyňské sestavy, ponechte od okraje varné desky k boku modulu volný prostor o šíři nejméně 100 mm.
- V pracovní desce vyříznete otvor o rozměrech uvedených v Popisu výrobku, který je přiložen k výrobku.
- Vyčistěte varnou desku a nasadte na ni přiložené těsnění (pokud již není nasazeno).

Důležité

Jako ochranu před přehřátím elektronických obvodů, a tedy jeho poškozením doporučujeme následující:

- **Neinstalujte varnou desku v blízkosti myčky nebo pračky, aby elektronické obvody nebyly v kontaktu s párou nebo vlhkostí, které by je mohly poškodit.**

Jestliže je pod varnou deskou umístěná trouba (naší výroby), musí být vybavena chladičím systémem. Jestliže teplota elektronických obvodů přesáhne maximální povolenou teplotu, varná deska se automaticky vypne; v tomto případě počkejte několik minut, až vnitřní teplota elektronických obvodů klesne na přijatelnou úroveň, a varnou desku bude možné opět zapnout.



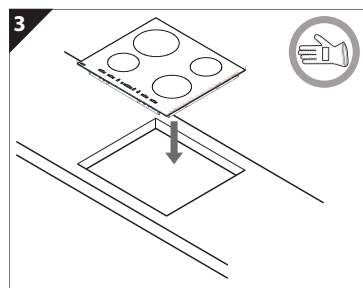
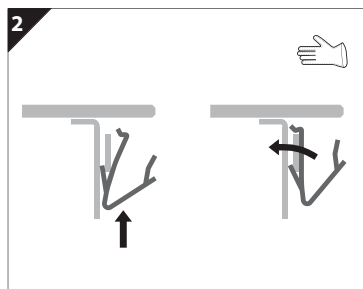
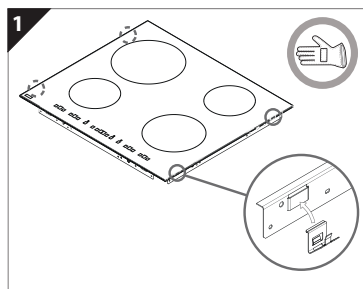
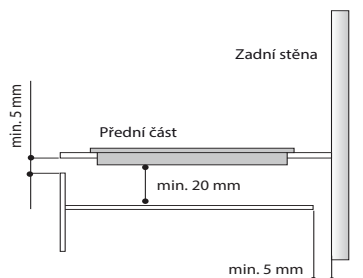

- **Po použití varnou desku vypněte.**



PŘIPOJENÍ K ELEKTRICKÉ SÍTI

Připojení k elektrické síti musí být provedeno před připojením spotřebiče ke zdroji elektřiny. Spotřebič smí instalovat jen kvalifikovaný technik, který je dokonale obeznámen s platnými bezpečnostními i instalačními předpisy. Konkrétně instalace musí být provedena v souladu s předpisy místního dodavatele elektrické energie. Zkontrolujte, zda napětí uvedené na typovém štítku odpovídá napětí ve vašem bytě. Uzemnění spotřebiče je podle zákona povinné: použijte vodiče (včetně uzemňovacího vodiče) pouze odpovídající velikosti. Výrobce odmítá jakoukoli odpovědnost za zranění osob nebo poškození majetku vzniklé nedodržením výše uvedených předpisů. Pro připojení k elektrické síti použijte typ kabelu H05RR-F podle níže uvedené tabulky:

Napájecí napětí.

Vodiče	Počet x velikost
220-240V ~ + 	3 x 4 mm ²
230-240V ~ + 	3 x 4 mm ² (pouze Austrálie)
220-240V 3~ + 	4 x 1,5 mm ²
380-415V 3N~ + 	5 x 1,5 mm ²
380-425V 2N~ + 	4 x 1,5 mm ²

Spotřebič musí být připojen k síti pomocí vícepólového odpojovače s minimální vzdáleností kontaktů 3 mm.

Upozornění: napájecí kabel musí být tak dlouhý, aby umožnil varnou desku z pracovní desky vytáhnout, a musí být umístěn tak, aby nedošlo k jeho přehřátí dotykem se spodní částí desky.

Připojení ke svorkovnici

Poznámka: vodič zbarvený žlutě/zeleně musí být připojen ke koncovce označené symbolem  a musí být delší než ostatní vodiče.

- Stáhněte asi 70 mm kabelové izolace z napájecího kabelu (B).
- Stáhněte asi 10 mm izolace z vodičů. Pak zasuňte napájecí kabel do kabelové svorky a připojte vodiče ke svorkovnici podle schématu vtištěného u svorkovnice.
- Napájecí kabel zajistěte (B) pomocí kabelové svorky.
- Zavřete kryt svorkovnice (A) a utáhněte ho šroubem.
- Po připojení k síti zasadte varnou desku shora do pracovní plochy a podle obrázku ji zajistěte svorkami.

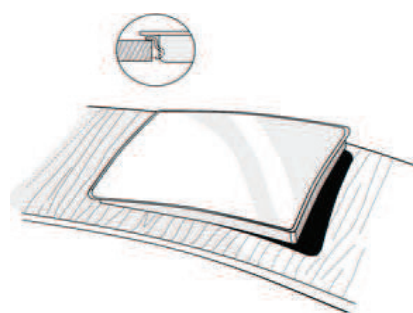
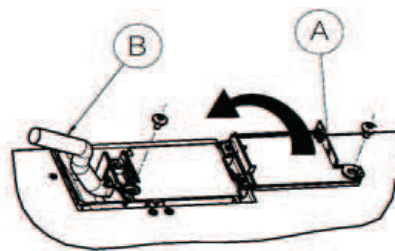

JAK SNÍŽIT SPOTŘEBU ENERGIE

- Používejte nádoby s průměrem dna stejným jako je průměr varné zóny.
- Používejte pouze hrnce a pánve s rovným dnem.
- Vařte pokud možno s pokličkou.
- Zeleninu, brambory apod. vařte v malém množství vody, abyste zkrátili dobu vaření na minimum.
- Ještě více energie a času vám ušetří tlakový hrnc.



OCHRANA ŽIVOTNÍHO PROSTŘEDÍ

1. Obal

- Balicí materiál je zcela recyklovatelný a je označen recyklačním symbolem .

2. Spotřebiče

Tento spotřebič je označen v souladu s evropskou směrnicí 2012/19/ES o likvidaci elektrického a elektronického zařízení (WEEE). Zajištěním správné likvidace tohoto výrobku pomůžete zabránit případným negativním důsledkům na životní prostředí a lidské zdraví, ke kterým by nevhodnou likvidací tohoto výrobku mohlo dojít.

Symbol  na výrobku nebo na dokumentech přiložených k výrobku udává, že tento spotřebič nepatří do domácího odpadu. Spotřebič je nutné odvézt do sběrného místa pro recyklaci elektrického a elektronického zařízení. Likvidace musí být provedena v souladu s místními předpisy o ochraně životního prostředí, které se týkají likvidace odpadu. Podrobnější informace o zpracování, rekuperaci a recyklaci tohoto výrobku zjistíte u příslušného místního úřadu, služby pro likvidaci domovního odpadu nebo v obchodě, kde jste výrobek zakoupili.

Prohlášení o souladu s normami EU

- Tato varná deska je určena pro potraviny a je v souladu s nařízením (ES) č. 1935/2004.
- Spotřebiče jsou určeny výlučně pro tepelnou úpravu potravin. Jakýkoli jiný způsob použití spotřebičů (např. k vytápění) se považuje za nevhodný a potenciálně nebezpečný.
- Tyto spotřebiče byly zkonstruovány, vyrobeny a dodány na trh v souladu:
- bezpečnostními cíli směrnice „Nízké napětí“ 2006/95/ES (která nahrazuje 73/23/EHS a následná znění).
- Požadavky na ochranu směrnice „EMC“ 2004/108/ES.

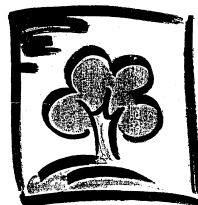

ÚDRŽBA A ČIŠTĚNÍ SKLOKERAMICKÉ VARNÉ DESKY

Vychladlou varnou desku čistěte po každém použití. Tím zabráníte nahromadění nečistot a čištění pak bude snazší.

Důležité upozornění: K čištění varné desky nikdy nepoužívejte tlakové nebo parní čisticí přístroje.

- Používejte čisté hadřík, savé kuchyňské utěrky a prostředek na mytí nádobí nebo speciální čisticí prostředek na sklokeramické varné desky.
- Připečené nečistoty odstraňte speciální škrabkou (je-li součástí vybavení) a vhodnými čisticími prostředky.
- Potříšněná místa je třeba vyčistit dříve, než se nečistota připeče ke sklokeramickému povrchu.
- Jídla s vysokým obsahem cukru (karamel, ovocný sirup, džem apod.), která přetečou na varnou desku, nebo rozsypaný cukr, je nutné ihned odstranit pomocí škrabky.
- Nepoužívejte výrobky s drsnými částicemi, bělidla, aerosolové prostředky na trouby nebo drátěnky.
- Spotřebič nikdy nečistěte vysokotlakým čisticím zařízením na vodu nebo páru.

Varnou desku je třeba pravidelně ošetřovat vhodnými druhy ochranných vosků na sklokeramické varné desky.

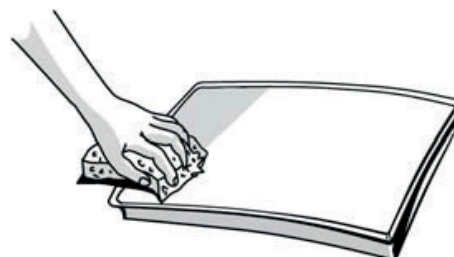

JAK ODSTRANIT PORUCHU

Varná deska nefunguje

- Řídili jste se při stisknutí ovládacích tlačítek pokyny v kapitole „Jak používat varnou desku“ v příloženém „Popisu výrobku“?
- Nedošlo k výpadku elektrického proudu?
- Vysušili jste pečlivě troubu po umytí?

1. Pokud zvolíte plotýnku a na displeji se objeví „F“ nebo „ER“ a nějaké číslo, obraťte se na servisní středisko.

SERVIS

Než zavoláte do servisu:

1. Pokuste se problém vyřešit (viz „Jak odstranit poruchu“).
 2. Vypněte spotřebič, restartujte ho a zkontrolujte, zda porucha stále trvá.
- Projevuje-li se závada i po provedení výše uvedených úkonů, zavolejte do nejbližšího servisního střediska.**

Udejte prosím: a short description of the fault,

- přesný typ modelu,
- servisní číslo (číslo za slovem Service na typovém štítku) je uvedeno na spodní straně varné desky nebo v Popisu výrobku,

- Při zobrazení hlášení „F03“ nebo „ER03“, které identifikuje nesprávné očištění ovládací zóny.
 - Pro vyřešení problému postupujte podle pokynů v části „Čištění a údržba sklokeramické varné desky“ odstavci.
2. Jestliže varná deska nefunguje po intenzivním používání, je vnitřní teplota varné desky příliš vysoká. Počkejte několik minut, až varná deska vychladne.

- svoji úplnou adresu a telefonní číslo. Jestliže je nutná oprava, obraťte se na **schválený servis** uvedený na záručním listě. V případě, že by zárok nebo opravu provedl **technik bez oprávnění**, vždy žádejte potvrzení o provedené práci a trejte na použití **originálních náhradních dílů**. V opačném případě můžete ohrozit bezpečnost a kvalitu spotřebiče.

SERVICE 0000 000 00000



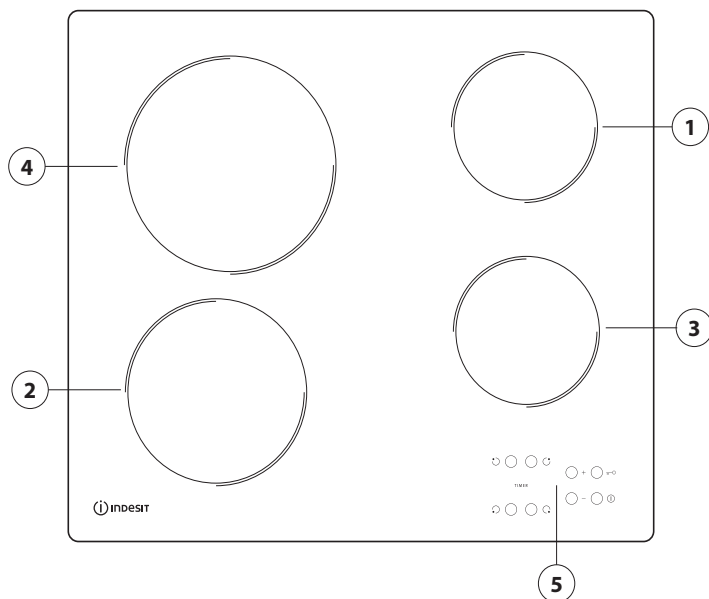

1. Sálavá varná zóna Ø 145
2. Sálavá varná zóna Ø 180
3. Sálavá varná zóna Ø 145
4. Sálavá varná zóna Ø 210
5. Displej

ROZMĚRY VARNÉ DESKY (mm)

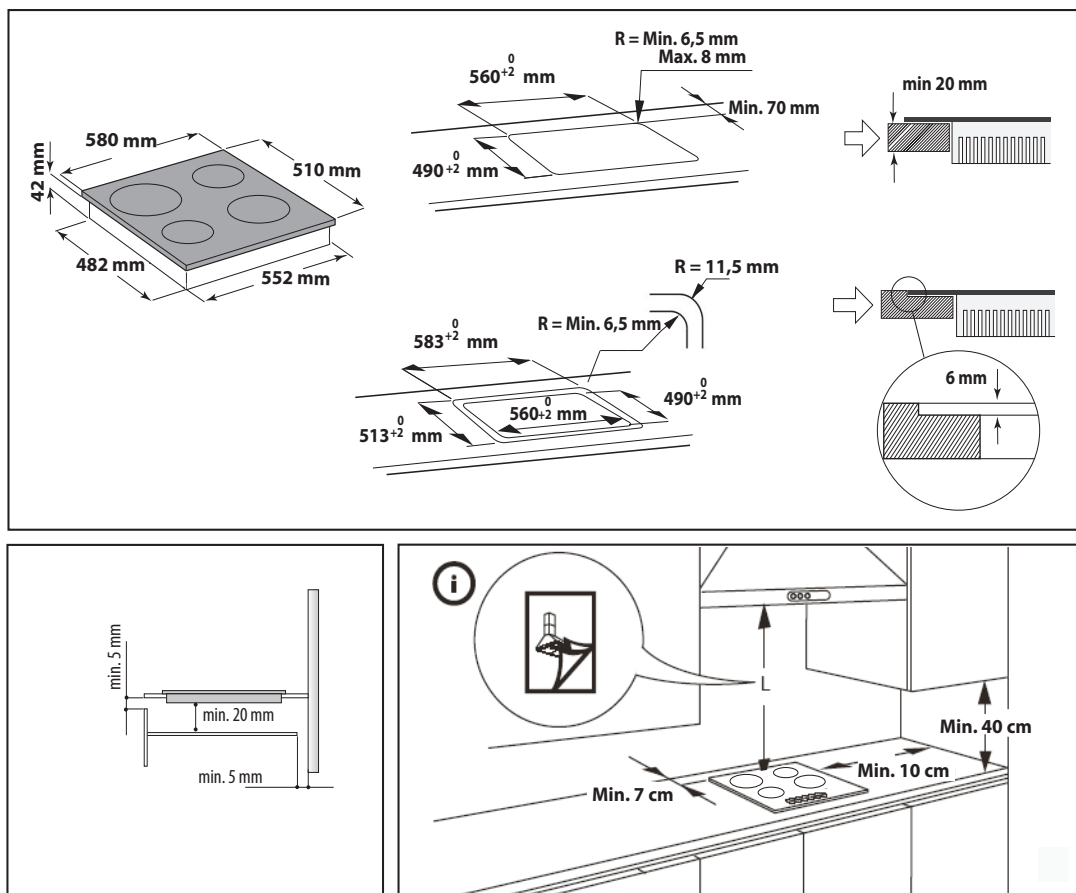

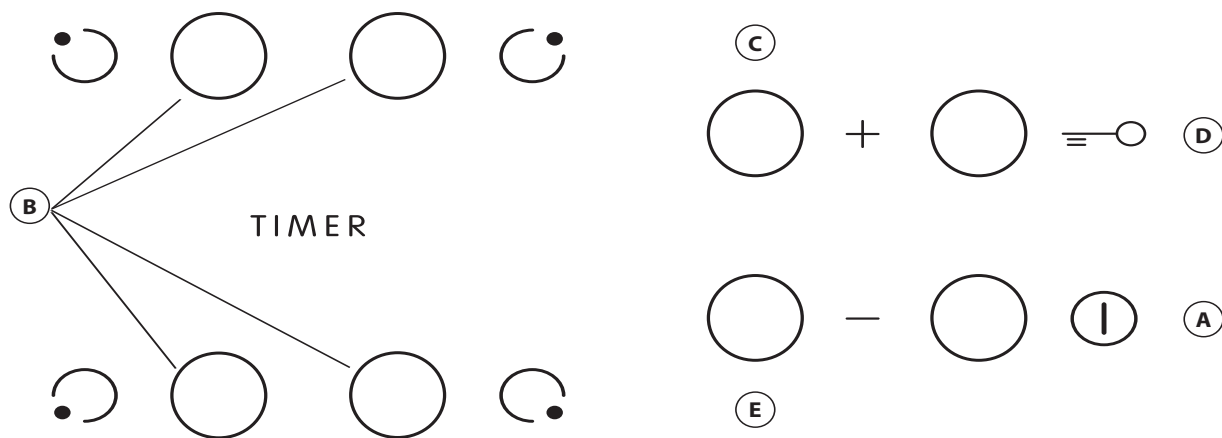

A	Zapnutí/vypnutí	D	Zámek tlačítek
B	Varná zóna a výběr časovače	C-E	Zvýšení a snížení nastavení teploty

Po prvotní montáži provede ovládací panel test funkčnosti, který bude trvat asi 1 sekundu. Následně bude automaticky aktivována funkce „Zámek tlačítek“.

Chcete-li tuto funkci deaktivovat, podržte stisknuté tlačítko „D“. Ozve se zvukový signál a zhasne příslušná kontrolka led.



POZNÁMKA: Pokud dojde k resetování spotřebiče, opakujte výše popsany postup.

Chcete-li zapnout varnou desku, podržte stisknuté tlačítko „A“ po dobu přibližně 2 sekund.

Na všech 4 displejích ve varné zóně se rozsvítí hodnota „0“. Pokud do 20 sekund nedojde k aktivaci žádné z varných zón, varná deska se z bezpečnostních důvodů automaticky vypne.

Stiskněte tlačítko „B“ příslušné varné zóny, kterou chcete použít.

Pomocí tlačítek „E“ a „C“ zvolte požadované nastavení teploty. Při vaření můžete zvolit nastavení od 1 do 9. Všechna nastavení můžete zrušit současným stisknutím tlačítek +/-.



Stisknutím tlačítka „+“ při nastavené úrovni 9 dojde k aktivaci funkce rychlého varu „Booster“.

Na displeji se zobrazí písmeno „A“.

DŮLEŽITÉ UPOZORNĚNÍ: Tento ovládací prvek se deaktivuje 10 sekund po nastavení teploty.

Chcete-li změnit nastavení teploty, stiskněte nejprve tlačítko volby „B“ a následně změňte nastavení pomocí tlačítek „E“ a „C“.

VÍCENÁSOBNÁ ZÓNA (je-li u modelu): Po výběru požadované varné zóny a nastavení stupně výkonu (podle popisu v předchozí části) stiskněte tlačítko „F“. Kontrolka nad tlačítkem se rozsvítí a dojde k aktivaci další zóny. Vícenásobnou zónu je možné použít, pouze pokud:



1) varná zóna obsahuje vícenásobnou zónu;

2) zvolený stupeň výkonu je větší než 0.

Chcete-li vícenásobnou zónu deaktivovat, stiskněte tlačítko „B“ příslušné zóny a následně tlačítko „F“.

Chcete-li nastavit funkci časovače, zvolte požadovanou varnou zónu a stupeň výkonu a stiskněte znovu tlačítko varné zóny. Na displeji této varné zóny řízené časovačem se rozsvítí tečka.

Na obou displejích bude blikat hodnota „00“. Požadovaný čas od 1 do 99 nastavte pomocí tlačítek „C“ a „E“.

TIMER

DŮLEŽITÉ UPOZORNĚNÍ: Po 10 sekundách se na displeji časovače zobrazí nastavení stupně výkonu ostatních varných zón.

Chcete-li zobrazit zbývající čas vaření, stiskněte dvakrát tlačítko varné zóny řízené časovačem.

Funkci **ZÁMKU TLAČÍTEK** zapnete tak, že podržíte stisknuté tlačítko „D“ tak dlouho, dokud se nad tlačítkem této funkce nerozsvítí tečka. Funkce zámku tlačítek uzamkne všechny ostatní funkce varné desky kromě tlačítka Zapnutí/vypnutí „A“. Funkce zůstává zapnutá dokonce i po vypnutí a opětovném zapnutí varné desky. Deaktivovat ji můžete tak, že opět podržíte tlačítko „D“ stisknuté tak dlouho, dokud tečka nad tlačítkem funkce nezhasne.



UKAZATEL ZBYTKOVÉHO TEPLA

H Po vypnutí varné zóny zůstává ukazatel zbytkového tepla „H“ zapnutý nebo bliká střídavě s hodnotou „0“, dokud teplota varné desky nepoklesne na bezpečnou úroveň.

DŮLEŽITÉ UPOZORNĚNÍ: Mezi bezpečnostní prvky varné desky patří také funkce automatického vypnutí. Delší vaření při stejném nastavení teploty spouští automatické vypnutí varné zóny (varná zóna se například vypne přibližně po 1 hodině vaření s maximálním nastavení teploty).

BUĎTE OPATRNÍ: Aby nedošlo k trvalému poškození sklokeramického povrchu, nepoužívejte:

- hrnce, které nemají dokonale rovné dno;
- kovové hrnce se smaltovaným dnem.

Případné estetické vady (poškrábání, povrchové skvrny atd.) je nutné oznámit neprodleně po montáži.



0417

19515291800