



Mikrovlnná trouba CMA585MS0



BOSCH

[cz] Návod k použití 3



Obsah

 Použití podle určení	4
 Důležité bezpečnostní pokyny	4
Všeobecné pokyny	4
Mikrovlnný ohřev	5
 Příčiny poškození	7
Všeobecné pokyny	7
Mikrovlnný ohřev	7
 Ochrana životního prostředí	7
Tipy pro úsporu energie	7
Ekologická likvidace spotřebiče	7
 Seznámení se se spotřebičem	8
Ovládací panel	8
Volič funkcí	8
Dotyková pole a displej	9
Otočný volič	9
Druhy programů	10
Druhy ohřevu	10
Mikrovlnný ohřev	10
Pečicí prostor	10
 Příslušenství	11
Základní příslušenství	11
Zvláštní příslušenství	11
 Před prvním použitím	12
Umístění otočného talíře	12
První uvedení do provozu	12
Čištění pečicího prostoru a příslušenství	12
 Obsluha spotřebiče	13
Zapnutí a vypnutí spotřebiče	13
Nastavení provozního režimu	13
Nastavení druhu ohřevu a teploty	13
Rychlý ohřev	14
Automatické bezpečnostní vypnutí	14
 Mikrovlnný ohřev	14
Nádobí	14
Mikrovlnný výkon	15
Nastavení mikrovlnného ohřevu	15
Nastavení mikrokombi	16
 Automatické programy	17
Nastavení programu	17
Tabulka programů	18
 Časové funkce	19
Vyvolání časových nastavení	19
Nastavení minutky	19
Doba úpravy pokrmu	19
První uvedení do provozu	20

 Dětská pojistka	20
Aktivace a deaktivace	20
 Základní nastavení	21
Změna základních nastavení	21
Přehled základních nastavení	21
 Čištění	22
Vhodné čisticí prostředky	22
 Co dělat v případě poruchy?	23
 Zákaznický servis	24
E-Nr. a FD	24
Akrylamid v potravinách	24
 Testováno pro vás v našem kuchyňském studiu	25
Rozmrazování, ohřívání a vaření s mikrovlnným ohřevem	25
Tipy pro mikrovlnný ohřev	28
Koláče a pečivo	29
Tipy pro pečení	30
Pečení a grilování masa	30
Tipy pro pečení a grilování	33
Nákypy, gratinované pokrmy, toasty	33
Hotové pokrmy, zmrazené	34
Zkušební pokrm	35

Další informace k produktům, příslušenství, náhradním dílům a servisu naleznete na internetových stránkách: www.bosch-home.com/cz

Použití podle určení

Pečlivě si přečtěte tento návod. Pouze tak budete schopni váš spotřebič používat správně a bezpečně. Tento návod k obsluze a návod na montáž pečlivě uschovejte pro pozdější použití či dalšího uživatele.

Tento spotřebič je určen pouze pro vestavbu. Dodržujte zvláštní pokyny pro instalaci.

Po vybalení spotřebič zkontrolujte. Pokud došlo během přepravy spotřebiče k jeho poškození, nepřipojujte jej.

Spotřebiče bez zástrčky může zapojit pouze oprávněný odborník. V případě škod vzniklých v důsledku špatného zapojení nemáte nárok na záruku.

Spotřebič je určen pouze pro použití v domácnosti a v domácnosti odpovídajícím prostředí. Spotřebič používejte pouze k přípravě pokrmů a nápojů. Při používání nenechávejte spotřebič bez dozoru.

Spotřebič je určen výhradně pro použití v uzavřených prostorách.

Tento spotřebič je určen k použití do nejvyšší povolené nadmořské výšky 4000 m.

Děti starší 8 let a osoby se sníženými fyzickými, senzoricými nebo mentálními schopnostmi smí spotřebič používat pouze pod dohledem zodpovědné osoby, která je poučí, jak spotřebič bezpečně používat, a v případě, že pochopily rizika, která z používání vyplývají.

Děti si se spotřebičem nesmí hrát. Děti starší 15 let nesmí bez dozoru spotřebič čistit ani nesmí provádět jeho údržbu.

Děti mladší 8 let věku by se měly zdržovat v bezpečné vzdálenosti od spotřebiče a napájecího vedení.

Příslušenství vkládejte vždy správně do pečicího prostoru. → "Před prvním použitím" na straně 12

Důležité bezpečnostní pokyny

Všeobecné pokyny

Varování - Nebezpečí požáru!

- Hořlavé předměty uskladněné v pečicím prostoru se mohou vznítit. V pečicím prostoru nikdy neukládejte hořlavé předměty. Nikdy neotvírejte dvířka spotřebiče, když uvnitř začne vznikat dým. Vypněte spotřebič a vytáhněte síťovou zástrčku ze zásuvky nebo vypněte pojistky v pojistkové skříni.
- Při otevření dvířek spotřebiče vznikne průvan. Pečicí papír může přijít do kontaktu s topným tělesem a může se vznítit. V průběhu předehřívání nikdy neumísťujte pečicí papír na příslušenství bez upevnění. Pečicí papír musí být vždy zatížen nádobím nebo formou na pečení. Pečicím papírem vyložte vždy jen plochu, kterou budete potřebovat. Pečicí papír nesmí nikdy přesahovat přes příslušenství.
- Spotřebič se velmi zahřívá. Pokud je spotřebič instalován do vestavného nábytku s dekoračními dveřmi, dochází při zavřených dekoračních dveřích k hromadění tepla. Spotřebič provozujte pouze s otevřenými dekoračními dveřmi.

Varování - Nebezpečí zásahu elektrickým proudem!

- Neodborné opravy jsou nebezpečné. Opravy smí provádět a poškozený napájecí kabel smí vyměnit pouze námi proškolený servisní technik. Pokud je spotřebič poškozen, odpojte jej od elektrické sítě nebo vypněte pojistku v pojistkové skříni. Zavolejte zákaznický servis.
- Kabelová izolace elektrických spotřebičů se může při kontaktu s horkými částmi spotřebiče roztavit. Vždy dávejte pozor, aby se připojovací kabel nedostal do kontaktu s horkými částmi spotřebiče.
- Pronikající vlhkost může způsobit zásah elektrickým proudem. Nepoužívejte žádné vysokotlaké nebo parní čističe.
- Pronikající vlhkost může způsobit zásah elektrickým proudem. Spotřebič nikdy nevystavujte velkému horku a vlhkosti. Spotřebič používejte pouze v uzavřených prostorech.

- Poškozený spotřebič může způsobit zásah elektrickým proudem. Vadný spotřebič nikdy nezapínajte. Vytáhněte síťovou zástrčku nebo vypněte příslušný jistič v pojistkové skříni. Zavolejte zákaznický servis.
- Spotřebič pracuje s vysokým napětím. Nikdy neotvírejte kryt.

⚠ Varování - Nebezpečí popálení!

- Spotřebič se zahřívá na velmi vysoké teploty. Nikdy se nedotýkejte vnitřních ploch pečicího prostoru nebo topných těles. Spotřebič nechejte vždy vychladnout. Udržujte děti mimo dosah spotřebiče.
- Příslušenství nebo nádoby jsou velmi horké. Při vyjímání příslušenství nebo nádob z trouby vždy použijte kuchyňské rukavice.
- Alkoholické výpary se mohou v rozpálené troubě vznítit. Nikdy nepřipravujte pokrmy s velkým množstvím vysokoprocenního alkoholu. Pokud použijete nápoj s vysokým procentem alkoholu, pak jen v malém množství. Dvířka spotřebiče otvírejte opatrně.

⚠ Varování - Nebezpečí opaření!

- Při otevření dvířek spotřebiče může ven unikat horká pára. Dvířka spotřebiče otvírejte opatrně. Děti držte v bezpečné vzdálenosti od spotřebiče.
- Z vody v horkém pečicím prostoru může vzniknout horká pára. Do horkého pečicího prostoru nikdy nelijte vodu.

⚠ Varování - Nebezpečí poranění!

Poškrábané sklo dvířek spotřebiče může prasknout. Nepoužívejte žádnou škrabku na sklo, ostré nebo brusné čisticí prostředky.

Mikrovlnný ohřev

⚠ Varování - Nebezpečí popálení!

- Použití spotřebiče v rozporu s určením je nebezpečné. Nepřípustné je sušení pokrmů nebo oblečení, zahřívání pantoflí, obilných polštářků, houbiček, vlhkých čisticích hadrů a podobně. K popáleninám může vést například přehřátá domácí obuv, nahřívací polštářky s jádry a obilninami, houbičky, vlhké hadříky a podobně.

- Potraviny se mohou vznítit. Nikdy nezahřívajte pokrmy v termoobalech. Pokrmy nikdy nezahřívajte bez dozoru v plastových či papírových nádobách nebo v nádobách z jiného hořlavého materiálu. Nikdy nenastavujte příliš vysoký výkon mikrovlnného ohřevu nebo příliš dlouhý čas. Řiďte se pokyny v tomto návodu k použití. Nikdy nesušte potraviny v mikrovlnné troubě. Potraviny s nízkým obsahem vody, např. chléb, nikdy nerozmrazujte nebo nezahřívajte na příliš vysoký výkon nebo příliš dlouhý čas.
- Stolní olej se může vznítit. Nikdy nezahřívajte pomocí mikrovln samotný stolní olej.

⚠ Varování - Nebezpečí výbuchu!

Tekutiny nebo jiné potraviny v pevně uzavřených nádobách mohou explodovat. Nikdy nezahřívajte tekutiny nebo jiné potraviny v pevně uzavřených nádobách.

⚠ Varování - Nebezpečí popálení!

- Potraviny s pevnou skořápkou nebo slupkou mohou během zahřívání, ale také po zahřátí, explozivně prasknout. Neohřívajte vejce ve skořápce nebo vejce vařená natvrdo. Nikdy nepřipravujte měkkýše nebo koryše. U volského oka nebo vajec ve skle propichnete nejdříve žloutek. U potravin s pevnou slupkou nebo kůží, jako jsou např. jablka, rajčata, brambory, párky, může slupka prasknout. Před ohříváním slupku nebo kůži propichnete.
- Teplu v kojenecké stravě se nerozprostírá rovnoměrně. Nezahřívajte kojeneckou stravu v uzavřených nádobách. Vždy odstraňte víčko nebo dudlík. Po ohřátí výživu dobře promíchejte nebo jí protřepejte. Před podáním stravy dítěti zkontrolujte teplotu.
- Zahřáté pokrmy odvádí teplo. Nádobí může být horké. Nádobí nebo příslušenství z pečicího prostoru vždy vyndávejte v kuchyňských rukavicích.
- Obal vzduchotěsně uzavřených potravin může prasknout. Vždy dodržujte údaje na obalu. Pokrmy z pečicího prostoru vždy vyndávejte v kuchyňských rukavicích.
- Přístupné díly se při provozu zahřívají. Nikdy se nedotýkejte přístupných dílů. Držte děti dále od spotřebiče.

- Použití spotřebiče v rozporu s určením je nebezpečné a může způsobit škody. Nepřípustné je sušení pokrmů nebo oblečení, zahřívání pantoflí, obilných polštářků, houbiček, vlhkých čisticích hadrů a podobně. K popáleninám může vést například přehřátá domácí obuv, nahřívací polštářky s jádry a obilninami, houbičky, vlhké hadříky a podobně.

⚠ Varování - Nebezpečí opaření!

- Při zahřívání tekutin může dojít ke zpoždění bodu varu. To znamená, že je dosaženo teploty bodu varu, aniž by se tvořily typické bublinky. Už při nepatrném otřesu nádoby může dojít k vyvření nebo vystříknutí tekutiny. Při ohřívání tekutiny vložte do nádoby vždy lžičku. Tím zabráníte zpoždění varu tekutiny.

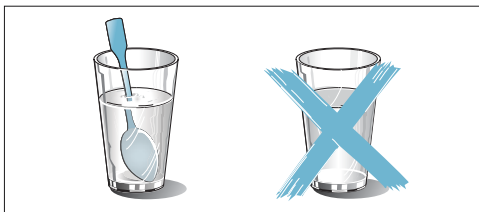

⚠ Varování - Nebezpečí poranění!

- Nevhodné nádoby mohou prasknout. Porcelánové nebo keramické nádobí může mít v madlech a víku malinkaté dírký. Za těmito dírkami se mohou nacházet dutiny. Vnikne-li do dutin vlhkost, může nádobí prasknout. Používejte pouze nádobí vhodné pro mikrovlnné trouby.
- Kovové nádobí a nádoby mohou při výhradně mikrovlnném ohřevu jiskřit. To může vést k poškození spotřebiče. Při mikrovlnném ohřevu nikdy nepoužívejte kovové nádoby. Používejte pouze nádobí vhodné do mikrovlnné trouby nebo mikrovlnný ohřev v kombinaci s jiným druhem ohřevu.

⚠ Varování - Nebezpečí zásahu elektrickým proudem!

Spotřebič je provozován na vysoké napětí. Nikdy neodstraňujte kryt.

⚠ Varování - Nebezpečí těžkého ublížení na zdraví!

- Při nedostatečném vyčištění se může poškodit povrch spotřebiče. Může docházet k úniku mikrovlnné energie. Spotřebič pravidelně čistěte a zbytky potravin ihned odstraňte. Pečicí prostor, těsnění dvířek, dvířka a doraz dvířek udržujte vždy čisté. → "Čištění" na straně 22.
- Poškozenými dvířky pečicího prostoru nebo poškozeným těsněním dvířek může unikat mikrovlnná energie. Spotřebič nikdy nepoužívejte, pokud jsou dvířka pečicího prostoru, těsnění dvířek nebo rám dvířek poškozené. Zavolejte zákaznický servis.
- U spotřebičů bez krytu uniká mikrovlnná energie. Nikdy neodstraňujte kryt spotřebiče. Na údržbu a opravy zavolejte zákaznický servis.

Příčiny poškození

Všeobecné pokyny

Pozor!

- **Voda v horkém pečicím prostoru:** Do horkého pečicího prostoru nikdy nelijte vodu. Tvoří se vodní pára. Změnou teploty může dojít k poškození.
- **Vlhké potraviny:** V uzavřeném pečicím prostoru neuchovávejte delší dobu vlhké potraviny. Ve spotřebiči neskladujte pokrmy. Může to vést ke korozi.
- **Kondenzovaná voda v pečicím prostoru:** Na sklech dvířek, vnitřních stěnách a dně se může vyskytnout kondenzovaná voda. Je to normální jev, funkčnost mikrovlnného ohřevu tím není narušena. Pro zabránění vzniku koroze otřete vždy po každém pečení kondenzovanou vodu.
- **Chladnutí s otevřenými dvířky:** Pečicí prostor nechejte vychladnout pouze zavřený. Do dvířek spotřebiče nic nepřivírejte. I pokud jsou dvířka otevřena jen minimálně, může časem dojít k poškození nábytku či jiných objektů v blízkosti spotřebiče.
- **Silně znečištěné těsnění trouby:** Je-li těsnění silně znečištěno, dvířka spotřebiče při použití nedoléhají. Může dojít k poškození čelních částí nábytku v okolí. Těsnění vždy udržujte čisté.
- **Dvířka spotřebiče jako sedátko nebo odkládací plocha:** Nestoupejte a nesedejte si na otevřená dvířka spotřebiče. Na dvířka spotřebiče nestavte žádné nádoby ani příslušenství.
- **Přeprava spotřebiče:** Spotřebič nepřenašejte ani neberte za úchyt dvířek. Madlo dvířek neudrží hmotnost spotřebiče a může se zlomit.

Mikrovlnný ohřev

Pozor!

- **Jiskření:** Kovy – např. lžička ve sklenici - musí být vzdáleny vždy minimálně 2 cm od vnitřní strany dvířek trouby. Vnitřní skleněnou výplň dvířek by mohly poškodit jiskry.
- **Provoz mikrovlnného ohřevu bez potravin:** Provoz spotřebiče bez pokrmů v pečicím prostoru vede k přetížení. Spotřebič nikdy nezapínejte bez pokrmů v pečicím prostoru. Výjimkou je krátkodobý test nádobí, viz kapitola Mikrovlnný ohřev, Nádobí.
- **Příprava popcornu s použitím mikrovlnného ohřevu:** Nikdy nenastavujte příliš vysoký mikrovlnný výkon. Přetížením může prasknout skleněná výplň dvířek. Nastavte maximálně 600 wattů. Sáček s popcornem vždy položte na skleněný talíř.
- **Hliníkové misky:** Ve spotřebiči nepoužívejte žádné hliníkové misky. Vznikající jiskry by poškodily spotřebič.
- **Pohon otočného talíře:** Překypující tekutina se nesmí skrz pohon otočného talíře dostat dovnitř spotřebiče. Pozorujte proces ohřevu. Nejprve použijte kratší dobu ohřevu a pokud je to nutné, prodlužte ji.
- **Otočný talíř:** Nikdy nepoužívejte mikrovlnnou troubu bez otočného talíře.

Ochrana životního prostředí

Váš nový spotřebič je obzvláště energeticky úsporný. V této kapitole naleznete rady, jak při jeho používání ušetřit ještě více energie a jak spotřebič správně zlikvidovat.

Tipy pro úsporu energie

- Předehřívejte spotřebič jen tehdy, je-li to uvedeno v receptu nebo v tabulce návodu k použití.
- Pro pečení používejte tmavé, černé nalakované nebo smaltované pečicí formy. Dobře pohlcují teplo.
- Otevřete dvířka spotřebiče během provozu co nejméně.
- Více koláčů pečte postupně za sebou. Pečicí prostor je ještě vyhřátý. Tím se zkrátí doba pečení druhého koláče. V pečicím prostoru můžete také položit 2 hranaté formy na pečení vedle sebe.
- Při delších dobách ohřevu můžete spotřebič 10 minut před koncem vypnout a k dopečení využít zbytkové teplo.

Ekologická likvidace spotřebiče

Obal zlikvidujte v souladu s předpisy na ochranu životního prostředí.



Tento spotřebič je označen dle evropské směrnice 2012/19/EU o elektrických a elektronických zařízeních (waste electrical and electronic equipment - WEEE). Směrnice stanovuje rámec pro zpětný odběr a recyklaci starých zařízení, platný pro celou EU.

Seznámení se se spotřebičem

V této kapitole vám vysvětlíme zobrazení na displeji a ovládací prvky. Dále se seznámíte s různými funkcemi vašeho spotřebiče.

Upozornění: V závislosti na typu spotřebiče jsou možné odchylky v barvě a detailech.

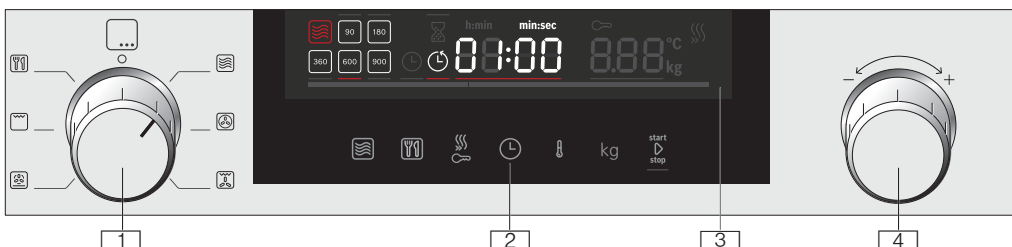

- 1 Volič funkcí**
Voličem funkcí nastavíte druh provozu nebo další funkce. Volič funkcí můžete otáčet z nulové polohy doleva nebo doprava.
- 2 Dotyková pole**
Za dotykovými poli se nachází senzory. Pro výběr požadované funkce stiskněte symbol.
- 3 Displej**
Displej zobrazuje symboly aktivních funkcí a časových funkcí.
- 4 Otočný volič**
Otočným voličem nastavíte teplotu ke druhu ohřevu nebo zvolíte nastavení pro další funkce. Otočným voličem můžete otáčet doleva nebo doprava.

Upozornění

- U některých spotřebičů jsou volič funkcí a otočný volič zapustitelné. Pro zapuštění a vysunutí zatlačte v nulové poloze na volič funkcí nebo otočný volič.
- Pokud se volič funkcí nachází v nulové poloze (režim šetření energií) a je zvolena funkce, trvá několik sekund, než je příslušná funkce k dispozici (např. mikrovlnný ohřev).

Ovládací panel







Přes ovládací pole nastavíte s pomocí voliče funkcí, otočného voliče a dotykových polí různé funkce vašeho spotřebiče. Na displeji je zobrazeno aktuální nastavení.

Přehled ukazuje ovládací panel u zapnutého spotřebiče se zvoleným druhem ohřevu.

Volič funkcí

Voličem funkcí nastavíte druhy ohřevu a další funkce.

Abyste vždy našli správný druh ohřevu pro váš pokrm, vysvětlíme vám zde rozdíly mezi nimi a oblasti použití.

Poloha	Použití
	Nulová poloha Spotřebič je vypnutý.
	Mikrovlnný ohřev Volba provozu mikrovlnné trouby.
	Horký vzduch Ventilátor rozhání teplo kruhového topného tělesa na zadní stěně rovnoměrně v pečícím prostoru.
	Cirkulační gril Ventilátor víří horký vzduch topného tělesa grilu okolo pokrmu.
	Stupeň Pizza Zahřívá se spodní topné těleso a kruhové topné těleso na zadní stěně.
	Gril Celá plocha pod topným tělesem grilu se zahřívá.
	Programy Zde najdete již přednastavené programy pro mnoho pokrmů.

Dotyková pole a displej

Dotykovými poli můžete nastavit různé přídavné funkce vašeho spotřebiče. Na displeji k nim vidíte hodnoty.

Dotyková pole

Zde naleznete stručné vysvětlení k různým dotykovým polím.

Symbol		Význam
	Mikrovlnný ohřev	Volba stupňů výkonu mikrovlnného ohřevu, resp. zapnutí funkce mikrovlnného ohřevu ke druhu ohřevu.
	Programy	Vyvolání nabídky programů, nastavení čísla programu otočným voličem.
	Rychlý ohřev / Dětská pojistka	Krátký stisk: aktivace/deaktivace rychlého ohřevu. Dlouhý stisk: aktivace/deaktivace dětské pojistky.
	Časové funkce	Volba časových funkcí a nastavení otočným voličem.
	Teplota	Volba teploty a nastavení otočným voličem.
	Hmotnost	Volba hmotnosti a nastavení otočným voličem.
start ▷ stop	Start/Stop	Spuštění nebo zastavení provozu. Upozornění: Dlouhý stisk ukončí běžící provoz, nastavení zvoleného druhu provozu jsou vrácena na standardní hodnoty.

Displej

Displej je strukturován tak, aby bylo možné údaje přečíst na první pohled za každé situace.

Hodnota, kterou právě můžete nastavit, je zvýrazněná. Zvýraznění je zobrazeno červeným pruhem pod nastavovanou hodnotou.

Zvýrazněnou hodnotu lze změnit přímo otočným voličem.

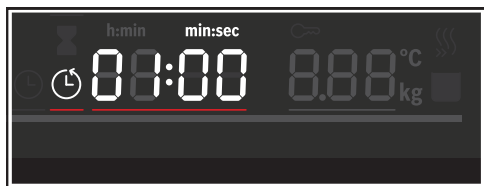

Prvky displeje

Zde vidíte krátké vysvětlení významu různých prvků displeje.

Symbol		Význam
	Minutka	Pokud je symbol označen, je na displeji zobrazen čas minutky.
	Doba trvání	Pokud je symbol označen, je na displeji zobrazena doba trvání.
	Čas	Pokud je symbol označen, je na displeji zobrazen čas.
h:min	Hodiny/minuty	Doba trvání v hodinách a minutách.
min:sec	Minuty/sekundy	Doba trvání v minutách a sekundách.
	Dětská pojistka	Pokud symbol svítí, je aktivována dětská pojistka.
	Rychlý ohřev	Pokud symbol svítí, je aktivován rychlý ohřev.

Zobrazení teploty

Červený pruh ve spodní části displeje zobrazuje, že se spotřebič zahřívá.

Pokud je nastaven druh ohřevu, plní se pruh zleva doprava červenou barvou podle toho, jak je pečící prostor vyhřátý.

U grilu svítí ihned celý pruh červeně.

U funkce mikrovlnného ohřevu pruh nesvítí.

Když předehríváte, je optimální okamžik pro vložení pokrmu dosaženo, jakmile je zaplněno všech pět polí linie červeně.

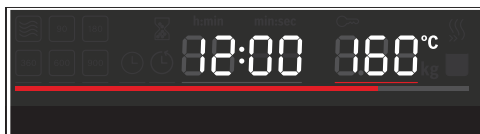

Upozornění: Kvůli tepelné setrvačnosti se může zobrazení teploty mírně lišit od skutečné teploty v troubě.

Noční režim

Za účelem šetření energií je od 22 do 5.59 hodin automaticky snížen jas displeje na nižší hodnotu.

Otočný volič

Otočným voličem změníte hodnoty, které jsou zobrazeny na displeji a jsou zvýrazněny.

U seznamů, např. programů, po posledním bodu začíná opět první. U hodnot, např. hmotnosti, musíte po dosažení minimální nebo maximální hodnoty otočit otočným voličem zpět.

Druhy programů

Spotřebič disponuje různými provozními režimy, které usnadňují jeho používání.

Přesný popis jednotlivých režimů najdete v příslušných kapitolách.

Provozní režim	Použití
Druhy ohřevu → "Ovládání spotřebiče" na straně 13	Pro optimální přípravu jídla jsou k dispozici různé, přesně nastavené druhy ohřevu.
Mikrovlnný ohřev → "Mikrovlnný ohřev" na straně 14	Pomocí mikrovlnného ohřevu můžete vaše pokrmy rychleji uvařit, ohřát nebo rozmrazit.
Mikrokombi	Tímto můžete dodatečně ke druhu ohřevu zapnout mikrovlnný ohřev.
Základní nastavení → „Základní nastavení“ na straně 21	Základní nastavení spotřebiče můžete nastavit podle svých požadavků.

Druhy ohřevu

Niže vám vysvětlíme rozdíly mezi druhy ohřevu a použití jednotlivých druhů ohřevu, abyste si vždy zvolili ten správný.

Symboly k jednotlivým druhům ohřevu podporují jejich opětovné rozpoznání.

Druhy ohřevu	Teplota	Použití
☼ Horký vzduch	40 °C	Kynutí těsta, rozmrazování smetanových dortů.
	100-230 °C	Pro pečení a smažení na jedné úrovni.
☐ Gril	Stupně grilování: 1 = slabé 2 = střední 3 = silné	Ke grilování steaků, klobás nebo toastů a k zapékání.
☒ Gril s cirkulací vzduchu	100-230 °C	Na pečení drůbeže, celých ryb a větších kousků masa.
☼ Stupeň Pizza	100-230 °C	Pro přípravu pizzy a pokrmů, které potřebují hodně tepla zespodu.

Navrhané hodnoty

Ke každému druhu ohřevu spotřebič navrhne teplotu nebo stupeň. Tuto teplotu můžete buď použít, nebo změnit.

Mikrovlnný ohřev

Máte k dispozici různé výkony mikrovlnného ohřevu ve stupních, přizpůsobené různým druhům pokrmů a přípravě. Stupně mikrovlnného ohřevu neodpovídají vždy přesné počtu wattů, které spotřebič používá.

Máte k dispozici následující stupně mikrovlnného ohřevu.

Stupeň mikrovlnného ohřevu	Maximální doba
90 W	1 hodina 30 minut
180 W	1 hodina 30 minut
360 W	1 hodina 30 minut
600 W	1 hodina 30 minut
900 W	30 minut

Funkci mikrovlnného ohřevu můžete použít samostatně nebo v kombinaci se všemi druhy ohřevu.

Výjimky:

☒ Stupeň mikrovlnného ohřevu 900 W

☼ Horký vzduch 40 °C

Zde se dozvíte, jak kombinovat mikrovlnný ohřev s druhy ohřevu:

Pečicí prostor

Různé funkce v pečicím prostoru usnadňují provoz vašeho spotřebiče. Tak je např. pečicí prostor velkoplošné osvětlen a ventilátor chrání spotřebič před přehřátím.

Otevírání dvířek trouby

Otevřete-li dvířka trouby během provozu, provoz se zastaví. Po zavření dvířek se opět spustí. Pro pokračování provozu zavřete dvířka a stisknete pole start ▷ stop.

Osvětlení pečicího prostoru

Během provozu vždy svítí osvětlení pečicího prostoru. Když je provoz ukončen, vypne se. Osvětlení pečicího prostoru se zapne, když otevřete dvířka spotřebiče. To vám pomáhá např. při čištění vašeho spotřebiče. Po cca 15 minutách se osvětlení pečicího prostoru znovu automaticky vypne.

Chladicí ventilátor

Spotřebič je vybaven ventilátorem. Chladicí ventilátor se zapíná dle potřeby. Teplý vzduch uniká dvířky.

Po ukončení provozu ventilátor běží ještě určitou dobu.

Pozor!

Ventilátor nezakrývejte. Jinak hrozí přehřátí pečicí trouby.

Upozornění

- Při mikrovlnném ohřevu zůstává spotřebič studený. Přesto se zapíná ventilátor. Může běžet dál, i když je provoz s mikrovlnným ohřevem již ukončen.
- Na dvířkách, vnitřních stěnách a dně se může vyskytovat kondenzovaná voda. Je to normální jev, funkčnost spotřebiče tím není narušena. Po pečení otřete kondenzovanou vodu.

Příslušenství

Zde získáte přehled o dodaném příslušenství a jeho správném použití.

Pozor!

Při vyjmutí nádobí dbejte na to, aby se otočný talíř neposunul. Dbejte na to, aby byl otočný talíř správně zapadnutý. Otočný talíř se může otáčet doleva nebo doprava.

Základní příslušenství

Otočný talíř

Pokrm, které vyžadují zvláště hodně tepla zespodu, můžete připravovat přímo na otočném talíři.



Upozornění: Otočný talíř se otáčí doleva nebo doprava. Je odolný proti řezu. Pizzu můžete krájet na kousky přímo na otočném talíři.

Nízký rošt

Pro mikrovlnný ohřev a k pečení koláčů a masa při provozu pečicí trouby.

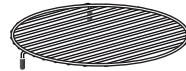

Upozornění: Postavte rošt na otočný talíř.

Vysoký rošt

Rošt pro grilování, např. steaků, klobás nebo toastů nebo jako odkládací plocha, např. pro ploché formy na nákyp.



Upozornění: Postavte rošt na otočný talíř.

Zvláštní příslušenství

Další příslušenství získáte u zákaznického servisu nebo v odborné prodejně.

Zvláštní příslušenství

Skleněná zapékací mísa

Určená pro dušené pokrmy, které připravujete v pečicí troubě.

Plech na pizzu

Na pizzu a velké kulaté koláče.

Použití parního ohřevu pro mikrovlnné spotřebiče

Mírnější a rychlejší parní ohřev pokrmů.

Před prvním použitím

Před prvním použitím vašeho nového spotřebiče musíte provést určitá opatření. Vyčistíte pečicí prostor a příslušenství.

Spotřebič musí být kompletně sestaven a připojen.

Umístění otočného talíře

Umístěte otočný talíř s kotouči „A“, jako na obrázku, na unášecí kroužek „B“ doprostřed do vnitřního prostoru mikrovlnné trouby.

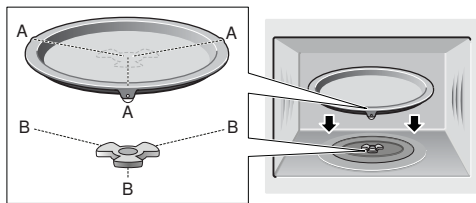

Upozornění

- Nikdy nepoužívejte spotřebič bez otočného talíře.
- Otočný talíř musí přilhat přímo unášecí kroužek.
- Otočný talíř se musí otáčet u všech druhů ohřevu.
- Zatížení otočného talíře je max. 5 kg.

První uvedení do provozu

Po připojení do sítě nebo po výpadku proudu se na displeji zobrazí ukazatel k nastavení času. Může trvat několik sekund, než se tento ukazatel zobrazí.

Nastavení času

Při uvedení do provozu je ukazatel času zvýrazněn. Hodnota $12:00$ na displeji bliká a svítí symbol ☹. Nastavte čas.

1. Otočným voličem nastavte čas.
 2. Stiskněte pole ☹.
- Čas je nastaven.

Změna času

Upozornění: Abyste mohli změnit čas, musí být spotřebič vypnutý.

1. Stiskněte dvakrát pole ☹.
- Na displeji se zobrazí symbol ☹ a čas.
2. Otočným voličem nastavte čas.
3. Stiskněte pole ☹.
- Čas je nastaven.

Upozornění

- Pokud po nastavení času nestisknete pole ☹, je po několika sekundách nastavená hodnota automaticky převzata.
- Pokud během nastavování pohnete voličem funkcí, musíte jej následně uvést znovu do nulové polohy. Teprve poté lze spotřebič používat.
- Pro snížení spotřeby vašeho spotřebiče v režimu Standby můžete čas odstranit.

Čištění pečicího prostoru a příslušenství

Před první přípravou pokrmů ve spotřebiči vyčistěte pečicí prostor a příslušenství.

Čištění pečicího prostoru

Pro odstranění vůně novoty zahřejte prázdný zavřený pečicí prostor. Pro to je ideální jedna hodina s horkým vzduchem ☼ na 180 °C. Dbejte na to, aby v pečicím prostoru nebyly zbytky obalů.

1. Voličem funkcí nastavte horký vzduch ☼.
2. Otočným voličem nastavte 180 °C.
3. Stiskněte pole start ▶ stop.

Spotřebič začne hřát.

Po hodině spotřebič vypněte. K tomu stikněte pole start ▶ stop a poté otočte volič funkcí do nulové polohy.

Čištění příslušenství

Než poprvé použijete příslušenství, důkladně je vyčistěte horkým mycím roztokem a měkkým hadříkem.

Obsluha spotřebiče

Již jste se seznámili s ovládacími prvky a funkcemi spotřebiče. Nyní vám vysvětlíme, jak váš spotřebič nastavíte. Dozvíte se, co se stane při zapnutí a vypnutí a jak nastavíte jednotlivé provozní režimy.

Zapnutí a vypnutí spotřebiče

Předtím, než začnete cokoliv nastavovat na vašem spotřebiči, musíte ho zapnout.

Upozornění: Dětskou pojistku a budík lze nastavit pouze v případě, když je spotřebič vypnutý. Některé ukazatele zůstávají viditelné také při vypnutém spotřebiči.

Pokud spotřebič nepoužíváte, vypněte ho. Pokud delší dobu neprovedete žádné nastavení, spotřebič se automaticky vypne.

Zapnutí spotřebiče

Pro zapnutí spotřebiče otočte voličem funkcí.

Na displeji se zobrazí zvýrazněná standardní hodnota. Spotřebič je připraven k provozu.

Jak nastavit druhy provozu se dozvíte v jednotlivých kapitolách.

Vypnutí spotřebiče

Otočte volič funkcí do nulové polohy. Eventuelně běžící funkce je přerušena. Na displeji se zobrazí čas.

Upozornění: V základním nastavení můžete nastavit, zda chcete, aby se na displeji vypnutého spotřebiče čas ukazoval, nebo ne.

Spuštění provozu

Po volbě druhu provozu se na displeji zobrazí standardní hodnoty. Toto nastavení můžete ihned spustit.

V zásadě platí:

1. Voličem funkcí zvolte druh provozu.
2. V případě potřeby proveďte další nastavení. Za tímto účelem stiskněte odpovídající pole a pomocí otočného voliče změňte hodnotu.
3. Stiskněte pole start ▷ stop. Spotřebič spustí provozní režim. LED start ▷ stop svítí.

Nastavení druhu ohřevu a teploty

Příklad: Horký vzduch  na 200 °C

1. Voličem funkcí nastavte druh ohřevu horký vzduch . Na displeji se zobrazí výchozí hodnota 160 °C.

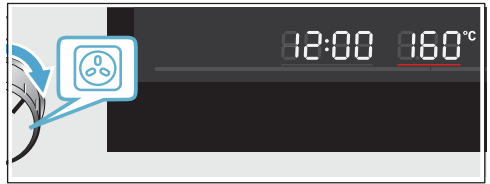

2. Otočným voličem nastavte teplotu na 200 °C.
3. Stiskněte pole start ▷ stop.





Spotřebič se začne zahřívát. Svítí LED start ▷ stop. Ukazatel teploty se zaplní.

Při běžícím provozu můžete teplotu kdykoli změnit otočným voličem.

Upozornění

- Po zahřátí je v závislosti na druhu ohřevu nepatrné kolísání teploty normální.
- Během provozu nelze nastavit teplotu na 40 °C.

Nastavení doby trvání

1. Nastavte druh ohřevu a teplotu.
2. Stiskněte pole , dokud není symbol  zvýrazněn.
3. Otočným voličem nastavte požadovanou dobu trvání.
4. Stiskněte pole start ▷ stop. Spotřebič začne hřát. LED start ▷ stop svítí. Doba se viditelně odpočítává.

Zastavení provozu

1. Stiskněte pole start ▷ stop nebo otevřete dvířka spotřebiče. Provoz se zastaví, LED start ▷ stop bliká.
2. Zavřete dvířka spotřebiče.
3. Stiskněte pole start ▷ stop. Provoz pokračuje, LED start ▷ stop svítí.

Přerušení provozu

Otočte volič funkcí do nulové polohy.



Provoz je přerušen a všechna nastavení zrušena.

Upozornění: Po přerušení nebo zastavení provozu může dále běžet ventilátor.

Rychlý ohřev

S rychlým ohřevem dosáhne váš spotřebič nastavené teploty obzvláště rychle.

Rychlý ohřev používejte při nastavených teplotách nad 100 °C. Rychlý ohřev je k dispozici pro následující druhy ohřevu:

-  Horký vzduch (Výjimka: Horký vzduch 40 °C)
-  Cirkulační gril
-  Stupeň Pizza



Pro získání rovnoměrného výsledku pečení vkládejte váš pokrm do pečicího prostoru teprve po ukončení rychlého ohřevu.

1. Nastavte druh ohřevu a teplotu.
2. Stiskněte pole . Na displeji svítí symbol .
3. Stiskněte pole start  stop. Spotřebič začne hřát. Svítí LED start  stop.

Rychlý ohřev je ukončen

Zazní signál. Symbol  na displeji zhasne. Váš spotřebič běží dále s nastaveným druhem ohřevu a teplotou. Vložte váš pokrm do pečicího prostoru.

Přerušení rychlého ohřevu

Stiskněte pole . Symbol  na displeji zhasne. Váš spotřebič běží dál s nastaveným druhem ohřevu a teplotou.



Upozornění: Rychlý ohřev je nejpozději po 15 minutách automaticky deaktivován.

Automatické bezpečnostní vypnutí

Automatické bezpečnostní vypnutí je aktivováno, když je spotřebič v provozu delší dobu bez nastavené doby trvání. Kdy se váš spotřebič vypne, závisí na nastaveném druhu provozu a teplotě.

- Horký vzduch 50 °C: 24 hodin
- Horký vzduch 100-230 °C: 5 hodin
- Cirkulační gril a stupeň Pizza: 5 hodin
- Gril: 90 minut

Příklad: Když provozujete spotřebič s horkým vzduchem na 160 °C, automaticky se vypne cca po 5 hodinách.

Na displeji se zobrazí . Spotřebič se vypne. Pro potvrzení stiskněte pole start  stop.



Mikrovlnný ohřev

Pomocí mikrovlnného ohřevu můžete obzvláště rychle připravit, ohřát nebo rozmrazit pokrmy. Mikrovlnný ohřev můžete použít samostatně nebo v kombinaci s jiným druhem ohřevu.

Pro optimální využití mikrovlnného ohřevu dodržujte pokyny k nádobí a řiďte se údaji v tabulkách na konci návodu k použití.

Nádobí

Pro mikrovlnný ohřev se nehodí veškeré nádoby. Aby se pokrmy ohřály a nepoškodil se spotřebič, používejte pouze nádoby vhodné pro mikrovlnný ohřev.

Vhodné nádoby

Vhodné je žáruvzdorné nádoby ze skla, sklokeramiky, porcelánu, keramiky a teplotně odolného plastu. Tyto materiály propouští mikrovlny.

Můžete použít rovněž servírovací nádoby. Tím ušetříte přelévání/přendávání pokrmu. Nádobí se zdobením ze zlata nebo stříbra používejte pouze tehdy, pokud výrobce zaručuje, že se hodí pro mikrovlnný ohřev.

Nevhodné nádoby

Nevhodné je kovové nádoby. Kov nepropouští mikrovlny. Pokrmy v uzavřených kovových nádobách zůstávají studené.

Pozor!

Jiskření: Kovy, např. lžice ve sklenici, se musí nacházet minimálně 2 cm od stěn pečicího prostoru a vnitřní strany dvířek. Vnitřní skleněnou výplň dvířek by mohly poškodit jiskry.

Test vhodnosti nádobí

Mikrovlnný ohřev nikdy nepouštějte bez vloženého pokrmu. Jedinou výjimku tvoří krátký test vhodnosti nádobí.

Pokud si nejste jisti, zda se vaše nádoby hodí pro mikrovlnný ohřev, proveďte následující test.

1. Do pečicího prostoru postavte prázdnou nádobu na ½ - 1 minutu při maximálním výkonu.
2. Mezitím zkontrolujte teplotu nádoby.

Nádobí by mělo být studené nebo vlažné.

Pokud je horké nebo vznikají jiskry, tak se pro mikrovlnný ohřev nehodí. Přerušte test.



Varování- Nebezpečí popálení!

Přístupné vnější části jsou během provozu horké. Nikdy se nedotýkejte horkých částí. Udržujte děti mimo dosah spotřebiče.

Stupně mikrovlnného ohřevu

Výkony mikrovlnného ohřevu jsou stupně a neodpovídají vždy přesnému počtu wattů, které spotřebič používá.

Máte k dispozici následující stupně mikrovlnného ohřevu.

Stupeň mikrovlnného ohřevu	Maximální doba	Použití
90 W	1 hod. 30 min.	K rozmrazování choulostivých pokrmů.
180 W	1 hod. 30 min.	K rozmrazování a dalšímu pečení.
360 W	1 hod. 30 min.	K pečení masa a k ohřívání choulostivých pokrmů.
600 W	1 hod. 30 min.	K ohřívání a pečení pokrmů.
900 W	30 min.	Pro ohřívání tekutin.

Výchozí hodnoty:

Ke každému stupni mikrovlnného ohřevu navrhne spotřebič dobu trvání. Tuto dobu můžete převzít nebo v příslušném rozmezí změnit.

Maximální nastavení je určeno k ohřívání tekutin. Pro ochranu spotřebiče se po chvíli maximální výkon mikrovlnky zredukuje. Plný výkon je opět k dispozici po vychladnutí spotřebiče.

Intervaly časových nastavení

Interval při nastavování doby trvání provozu se mění s délkou doby provozu.

Doba trvání provozu	Interval
0 – 1 minuta	5 sekund
1 - 3 minuty	10 sekund
3 - 15 minut	30 sekund
15 minut - 1 hodina	1 minuta
1 hodina - 1 hodina 30 minut	5 minut

Nastavení mikrovlnného ohřevu

Příklad: Stupeň mikrovlnného ohřevu 600 wattů, doba 5 minut.

1. Voličem funkcí zvolte funkci mikrovlnný ohřev . Spotřebič je připraven k provozu. Na displeji je jako výchozí hodnota zobrazen maximální výkon mikrovlnného ohřevu , lze jej kdykoli změnit.
2. Přes dotykové pole stupeň mikrovlnného ohřevu zvolte požadovaný stupeň výkonu.

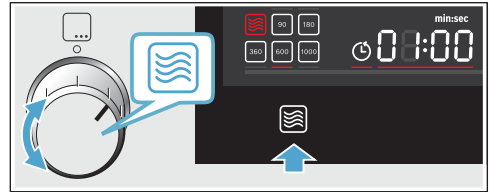

Na displeji je označen stupeň mikrovlnného ohřevu a je zobrazena výchozí doba trvání.

3. Otočným voličem nastavte požadovanou dobu trvání.

Upozornění: Můžete také nastavit nejprve dobu trvání a poté stupeň mikrovlnného ohřevu.

4. Stiskněte tlačítko start stop.

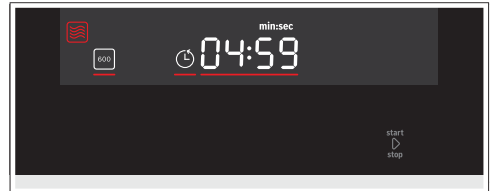

Na displeji se odpočítává doba. Svítí LED start stop.

Doba uplynula

Zazní akustický signál. Otevřete dvířka spotřebiče nebo stiskněte libovolné pole.

Změna doby trvání

Otočným voličem změňte dobu trvání. Po několika sekundách je změna převzata.





Změna výkonu mikrovlnného ohřevu

Tiskněte pole , dokud není na displeji navolen požadovaný stupeň.

Upozornění

- Vícenásobný stisk přepíná stupně výkonu od nejvyššího po nejnižší výkon.
- Pokud je funkce mikrovlnného ohřevu přidána teprve po spuštění, spotřebič se zastaví. Provoz spusťte stiskem pole start  stop.

Zastavení provozu

1. Stiskněte pole start  stop nebo otevřete dvířka spotřebiče. Provoz se zastaví, bliká LED start  stop.
2. Zavřete dvířka spotřebiče.
3. Stiskněte pole start  stop. Provoz pokračuje, LED start  stop svítí.

Přerušení provozu

Otočte voličem funkcí do nulové polohy.





Provoz je přerušen a všechna nastavení zrušena.

Upozornění: Po přerušení nebo zastavení provozu může dobíhat ventilátor.

Nastavení Mikrokombi

Funkci mikrovlnného ohřevu můžete kombinovat se všemi druhy ohřevu. Spotřebič hřeje a současně je zapnutý mikrovlnný ohřev. Váš pokrm je tak rychleji hotov.

Možnosti kombinací:

-  Horký vzduch
-  Cirkulační gril
-  Stupeň Pizza
-  Gril





Vyjimky:

 Stupeň mikrovlnného ohřevu 900 W

 Horký vzduch 40 °C

Nastavení kombinovaného provozu

Příklad: Horký vzduch  190 °C s mikrovlnným ohřevem 360 W, 17 minut.

1. Voličem funkcí nastavte funkci horký vzduch . Zobrazí se výchozí hodnota pro teplotu.
2. Otočným voličem nastavte požadovanou teplotu.
3. Tiskněte pole výkon mikrovlnného ohřevu , dokud na displeji není navolen požadovaný stupeň. Zobrazí se výchozí hodnota.
4. Otočným voličem nastavte dobu trvání.
5. Stiskněte pole start  stop. Spustí se provoz, LED start  stop svítí. Doba se viditelně odpočítává.

Doba uplynula

Zazní akustický signál, symbol start  stop přestane svítit. Kombinovaný provoz je ukončen. Pro ukončení akustického signálu stiskněte libovolné pole.





Změna výkonu mikrovlnného ohřevu

Stiskněte pole , dokud není na displeji navolen požadovaný stupeň.

Upozornění

- Vícenásobný stisk přepíná stupně výkonu od nejvyššího po nejnižší výkon.
- Pokud je funkce mikrovlnného ohřevu přidána teprve po spuštění, spotřebič se zastaví. Provoz spusťte stiskem pole start  stop.

Zastavení provozu

1. Stiskněte pole start  stop nebo otevřete dvířka spotřebiče. Provoz se zastaví, LED start  stop.
2. Zavřete dvířka spotřebiče.
3. Stiskněte pole start  stop. Provoz pokračuje, svítí LED start  stop.

Přerušení provozu

Otočte voličem funkcí do nulové polohy.

Provoz je přerušen a všechna nastavení zrušena.

Upozornění: Po přerušení nebo zastavení provozu může dobíhat ventilátor.

P Automatické programy

S automatickými programy můžete připravovat pokrmy zcela snadno. Zvolíte program a zadáte hmotnost vašeho pokrmu. Automatický program převezme optimální nastavení. Můžete vybírat z 15 programů.

Upozornění

- Vyjměte potraviny z obalu a zvažte ji. Pokud nemůžete zadat přesnou hmotnost, zaokrouhlete ji.
- Vložte potraviny do chladného pečicího prostoru.
- Pro programy používejte vždy tepelně odolné nádoby vhodné do mikrovlnné trouby, např. ze skla nebo keramiky. Přitom se řiďte pokyny pro příslušenství v tabulce programů.
- Pro optimální výsledek vaření používejte pouze nezávadné potraviny a maso s teplotou z chladničky. U zmrazených pokrmů používejte pouze potraviny přímo z mrazničky.

Nastavení programu

Příklad na obrázku: Program 3 s hmotností 1 kilogram.

1. Volič funkcí nastavte na automatické programy . Na displeji se zobrazí první číslo programu a výchozí hmotnost.

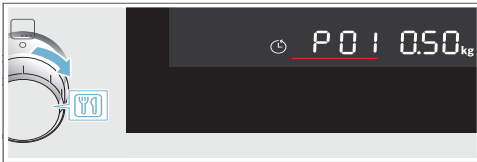

2. Otočným voličem zvolte číslo programu 3.

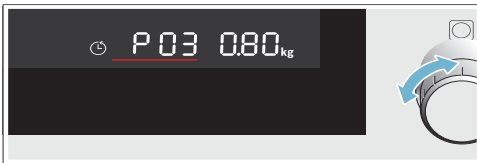

3. Stiskněte pole kg. Na displeji se nachází zvýrazněné nastavení hmotnosti.



4. Otočným voličem nastavte hmotnost 1 kilogram. Spotřebič ke hmotnosti automaticky nastaví vhodnou dobu trvání.



5. Stiskněte tlačítko start stop.

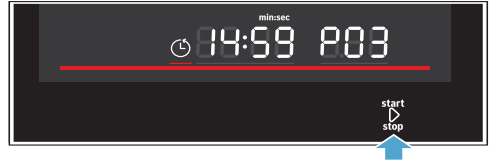

Program se spustí. Doba se viditelně odpočítává, svítí pruh teploty a LED start stop.

Upozornění

- Před spuštěním můžete přes pole a kg přepínat mezi programy a hmotností.
- Po spuštění již nelze změnit číslo programu a hmotnost. Nastavenou hmotnost můžete vyvolat pomocí pole kg.

Program je ukončen

Zazní akustický signál. Program je ukončen, spotřebič již neheřeje. Otočte volič funkcí do nulové polohy.

Změna programu

1. Tiskněte cca 4 sekundy pole start stop. Program je zrušen.
2. Vyberte nový program.

Zastavení provozu

1. Stiskněte pole start stop nebo otevřete dvířka spotřebiče. Provoz je zastaven, bliká LED start stop.
2. Zavřete dvířka spotřebiče.
3. Stiskněte pole start stop. Provoz pokračuje, LED start stop svítí.

Přerušení provozu

Otočte voličem funkci do nulové polohy. Provoz je přerušen a všechna nastavení zrušena.



Upozornění: Po přerušení nebo zastavení provozu může dobíhat ventilátor.

Tabulka programů

Číslo programu	Potravina	Rozmezí hmotnost v kg	Nádobí / Příslušenství, úroveň vkládání	Upozornění
Rozmrazování				
P 01	Mleté maso	0,20 - 1,0	plochá, otevřená nádoba na nízkém roštu	Již rozmražené mleté maso po obrácení odstranit.
P 02	Kusy masa	0,20 - 1,0	plochá, otevřená nádoba na nízkém roštu	Odstraňte tekutinu při obrácení, v žádném případě nepoužívejte dále a zamezte styku s jinými potravinami.
P 03	Kuře, kuřecí kousky	0,40 - 1,80	plochá, otevřená nádoba na nízkém roštu	Odstraňte tekutinu při obrácení, v žádném případě nepoužívejte dále a zamezte styku s jinými potravinami.
P 04	Chléb	0,20 - 1,0	plochá, otevřená nádoba na nízkém roštu	Chléb rozmrazujte pouze v potřebném množství. Chléb rychle okorává. Pokud je to možné, oddělte plátky od sebe.
Programy pro vaření				
P 05	Rýže	0,05 - 0,20	Nádoba s poklicí na nízkém roštu	Nepoužívejte rýži ve varných sáčcích. Rýže při vaření silně pěni. Nastavte hmotnost v syrovém stavu (bez tekutiny). K rýži přidejte dvojnásobné až dva a půl násobné množství tekutiny.
P 06	Brambory	0,15 - 1,0	Nádoba s poklicí na nízkém roštu	Nakrájejte na stejné velké kusy. Přidejte 1 polévkovou lžici vody na 100 g.
P 07	Zelenina	0,15 - 1,0	Nádoba s poklicí na nízkém roštu	Nakrájejte na stejné velké kusy. Přidejte 1 polévkovou lžici na 100 g.
Kombinované programy				
P 08	Nákyp, zmrazený	0,40 - 1,20	Otevřená nádoba, na nízkém roštu	Nákyp by neměl být vyšší než 3 cm.
P 09	Kuře, celé	0,50 - 2,0	Otevřená nádoba, na nízkém roštu	Prsní stranou dolů.
P 10	Roastbeef, medium	0,50 - 1,5	Otevřená nádoba, na nízkém roštu	
P 11	Vepřová krkovice	0,50 - 2,0	Nádoba s poklicí, na nízkém roštu	
P 12	Jehněčí, medium	0,80 - 2,0	Nádoba s poklicí, na nízkém roštu	Jehněčí plec nebo jehněčí kýta bez kosti.
P 13	Sekaná	0,50 - 1,5	Otevřená nádoba, na nízkém roštu	Sekaná by neměla být vyšší než 7 cm.
P 14	Ryba, celá	0,30 - 1,0	Otevřená nádoba, na nízkém roštu	Kůži ryby předem nařizněte. Celou rybu s půlkou brambory položte hřbetem nahoru do nádoby.
P 15	Rýžový Eintopf z čerstvých přísad	0,05 - 0,20	Vysoká nádoba s poklicí, na nízkém roštu	Zadejte pouze hmotnost rýže. Vhodné jsou rýžové Eintopfky se zeleninou, rybami nebo kuřecím masem. Používejte pouze čerstvé přísady.

Časové funkce

Váš spotřebič má různé časové funkce. Pomocí dotykového pole  vyvoláte menu a přepínáte mezi jednotlivými funkcemi. Na displeji svítí symboly funkcí, které jsou k dispozici. Zvolená funkce je zvýrazněna.

Časová funkce	Použití
 Minutka	Minutka funguje jako klasická kuchyňská minutka. Pracuje nezávisle na provozních a jiných časových funkcích a neovlivňuje spotřebič.
 Doba trvání	Po uplynutí nastavené doby spotřebič automaticky ukončí provozní režim.
 Čas	Pokud v popředí neběží žádná jiná funkce, zobrazuje vám spotřebič na displeji čas.



Teprve po nastavení druhu ohřevu můžete vyvolat dobu trvání pomocí pole . Minutku lze nastavit kdykoli.

Po uplynutí nastavené doby nebo doby buzení zazní signál. Signál můžete předčasně ukončit stisknutím pole .

Upozornění: Jak dlouho bude signál znít, můžete nastavit v základních nastaveních.
→ "Základní nastavení" na straně 21.



Vyvolání nastavení času

Když je nastaveno více časových funkcí, svítí na displeji odpovídající symboly. Doba se viditelně odpočítává.

Pro vyvolání minutky , doby trvání  nebo času  tak dlouho, dokud není příslušný symbol zvýrazněn. Při provozu jsou k dispozici pouze minutka a doba trvání, v režimu Standby jsou k dispozici pouze minutka a čas. Hodnota se na displeji zobrazí na několik sekund.

Nastavení minutky

Minutku můžete používat jako kuchyňskou minutku. Běží nezávisle na spotřebiči. Minutka má vlastní signál. Tak uslyšíte, zda uplynula doba minutky nebo doba pečení.

1. Stiskněte pole .
Na displeji svítí symbol  a symboly času.
2. Otočným voličem nastavte čas minutky.
Po několika sekundách je nastavená doba převzata. Minutka se spustí. Na displeji svítí symbol  a doba minutky se viditelně odměřuje. Ostatní symboly zhasnou.

Doba minutky uplynula

Zazní akustický signál. Na displeji se zobrazí **00:00**. Pro vypnutí minutky stiskněte libovolné pole.

Změna času minutky

Otočným voličem změňte čas minutky. Po několika sekundách je změna převzata.

Zrušení času minutky

Otočným voličem vynulujte čas minutky na **00:00**. Po několika sekundách je změna převzata. Minutka je vypnutá.

Nastavení doby trvání

Na spotřebiči můžete nastavit dobu přípravy vašeho pokrmu. Po uplynutí doby se spotřebič automaticky vypne. Doba přípravy tak není nechtěně překročena.

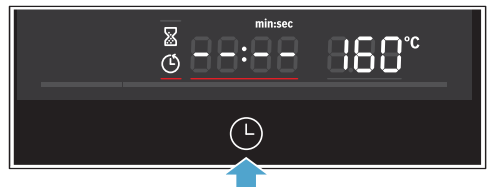

Příklad na obrázku: Druh ohřevu horký vzduch, doba trvání 45 minut.

1. Voličem funkcí nastavte druh ohřevu. Na displeji je zobrazena teplota jako výchozí hodnota.
2. V případě potřeby změňte nastavení teploty otočným voličem.
3. Stiskněte dvakrát pole .
Na displeji se zobrazí - : - - a symboly času svítí.

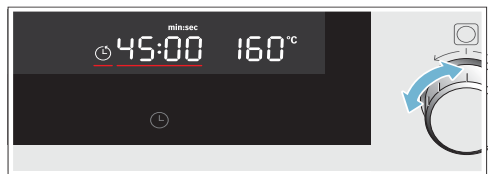

4. Otočným voličem nastavte dobu trvání 45 minut.



5. Stiskněte pole start  stop. Pečičí trouba se spustí. Na displeji se viditelně odpočítává doba a LED start  stop svítí. Ostatní časové symboly zhasnou.

Doba uplynula

Zazní signál. Spotřebič přestane hrát. Na displeji se zobrazuje **00:00**.

1. Stiskněte pole .
Signál utichne.
2. Voličem funkcí otočte do nulové polohy.
Spotřebič je vypnutý.

Změna doby trvání

Otočným voličem změňte dobu trvání. Po několika sekundách je změna převzata.

Zrušení doby trvání



Pokud je nastavena funkce minutky, stiskněte nejprve pole . Teprve poté můžete dobu změnit.

Otočným voličem vynulujte dobu trvání až na . Po několika sekundách je změna převzata.

První uvedení do provozu

Po připojení elektrického proudu nebo výpadku elektrického proudu se na displeji zobrazí výzva k nastavení času. Může několik sekund trvat, než se výzva zobrazí.



Nastavení času

Při uvedení do provozu je ukazatel času zvýrazněn. Hodnota  bliká na displeji a symbol  svítí. Nastavte čas.

1. Otočným voličem nastavte čas.
2. Stiskněte pole .
Čas je nastaven.

Změna času

Upozornění: Abyste mohli změnit čas, musí být spotřebič vypnutý.

1. Stiskněte dvakrát pole .
Na displeji se zobrazí symbol  a čas.
2. Otočným voličem nastavte čas.
3. Stiskněte pole .
Čas je nastaven.



Upozornění

- Pokud po nastavení času nestisknete pole , je po několika sekundách nastavená hodnota automaticky převzata.
- Pokud během nastavování pohnete voličem funkcí, musíte jej následně uvést znovu do nulové polohy. Teprve poté lze spotřebič používat.
- Pro snížení spotřeby vašeho spotřebiče v režimu Standby můžete čas odstranit.

Dětská pojistka

Spotřebič je vybaven dětskou pojistkou, aby nedošlo k jeho náhodnému zapnutí nebo změně nastavení.

Aktivace a deaktivace

1. Otočte voličem funkcí do nulové polohy.
2. Tiskněte cca 4 sekundy pole .
Na displeji se zobrazí symbol . Dětská pojistka je aktivována, resp. deaktivována.

Upozornění

- Když je nastavená doba minutky , běží dále. Dokud je aktivní dětská pojistka, nelze dobu minutky změnit.
- Akustické signály, např. po uplynutí doby minutky, lze ukončit stiskem libovolného pole.



Základní nastavení

Abyste mohli váš spotřebič jednoduše a optimálně používat, máte k dispozici různá nastavení. Tato nastavení můžete měnit dle potřeby.

Změna nastavení

Spotřebič musí být zapnutý.

1. Několik sekund tiskněte pole . Na displeji se zobrazí první základní nastavení.
2. Otočným voličem změňte základní nastavení.
3. Stiskněte pole .
Na displeji se zobrazí další základní nastavení. Pomocí pole můžete projít všechna základní nastavení a měnit je otočným voličem.
4. Několik sekund tiskněte pole .
Všechna nastavení jsou převzata.

Nastavení můžete kdykoli znovu změnit.

Zrušení

Pokud nechcete změny uložit, otočte voličem funkci. Základní nastavení budou ukončena bez uložení.

Přehled základních nastavení

U některých spotřebičů nejsou v závislosti na vybavení dostupná všechna nastavení.

	Zákl. nastavení	Možnosti	Vysvětlivky
1	Trvání akus. signálu 1 = krátký = 10 sekund 2 = střední = 30 sekund 3 = dlouhý = 2 minuty		Signál po uplynutí doby trvání nebo minutky
2	Tlačítko akus. signálu 1 = zap	= vyp	Akustický signál při stisku tlačítka
3	Jas displeje 1 = nízký 2 = střední 3 = vysoký		Nastavení jasu displeje
4	Ukazatel času 1 = zap	= vyp	Zobrazení času na displeji
5	Osvětlení pečicího prostoru 1 = zap	= vyp	Zapnutí a vypnutí osvětlení pečicího prostoru
6	Nastavení z výrobního závodu = vyp.	1 = zap	Vrácení spotřebiče do nastavení z výrobního závodu
7	Režim demo = vyp.	1 = zap	Zapnutí a vypnutí režimu demo Upozornění: Režim demo je viditelný pouze během prvních 5 minut po zapojení spotřebiče.

Čištění

Vaše trouba zůstane dlouho záživá a funkční, pokud ji budete správně čistit a pečovat o ni. Správný způsob údržby a čištění je popsán níže.

⚠ Varování - Nebezpečí popálení!
Spotřebič se zahřívá na velmi vysoké teploty. Nikdy se nedotýkejte vnitřních ploch pečicího prostoru nebo topných těles. Spotřebič nechejte vždy vychladnout. Udržujte děti mimo dosah spotřebiče.

⚠ Varování - Nebezpečí úrazu elektrickým proudem!

Vnikající vlhkost může způsobit úder elektrického proudu. Nepoužívejte vysokotlaké čističe ani parní čističe.

⚠ Varování - Nebezpečí poranění!
Poškrábané sklo dvířek spotřebiče může prasknout. Nepoužívejte škrabky na sklo, ostré nebo drsné čisticí prostředky.

Upozornění: Nepříjemné pachy, např. po přípravě ryby, můžete zcela jednoduše odstranit. Do šálku vody dejte několik kapek citronové šťávy. Do nádoby vždy vložte lžičku, abyste zabránili přehřátí tekutiny. Vodu zahřejte na 1 až 2 minuty na maximální výkon mikrovlnného ohřevu.

Vhodné čisticí prostředky

Abyste se vyvarovali poškození různých povrchů použitím nesprávných čisticích prostředků, dbejte údajů uvedených vtabalce. Některé oblasti nemusí být součástí vašeho spotřebiče, záleží na modelu spotřebiče.

Pozor!
Poškození povrchů
Nepoužívejte žádné

- ostré ani drhnuocí čisticí prostředky,
- agresivní prostředky s vysokým obsahem alkoholu,
- drátěnky ani ostré čisticí houbičky,
- vysokotlaké nebo parní čističe,
- speciální čističe k horkému čištění.

Nové pěnové utěrky před prvním použitím řádně vyperte.

Tip: Speciální doporučené čisticí prostředky lze zakoupit přes zákaznický servis. Dbejte vždy údajů, které uvádí výrobce.

Oblast	Čisticí prostředek
Přední strana spotřebiče	Horká mýdlová voda: Očistěte hadříkem a vysušte měkkou utěrkou. K čištění nepoužívejte čističe na sklo, kovové škrabky nebo škrabky na sklo.
Displej	Otřete hadříkem z mikrovlákna nebo lehké navlhčeným hadříkem. Neotírejte mokrým hadříkem.
Přední strana spotřebiče z ušlechtilé oceli	Horká mýdlová voda: Očistěte hadříkem a vysušte měkkou utěrkou. Ihned odstraňte skvrny od vody, tuku, škrobu a bílkovin. Pod takovými skvrnami se může tvořit koruze. U zákaznického servisu nebo u odborné prodejny lze zakoupit speciální čističe na ušlechtilou ocel. K čištění nepoužívejte čističe na sklo, kovové škrabky nebo škrabky na sklo.
Pečicí prostor z ušlechtilé oceli	Horká mýdlová voda: Očistěte hadříkem a vysušte měkkou utěrkou. U silného znečištění: Čistič na trouby použijte pouze v chladném pečicím prostoru. Ideálně použijte drátěnku z ušlechtilé oceli. Nepoužívejte spreje na trouby a žádné jiné agresivní čističe na trouby ani drsné prostředky. Nevhodné jsou také čističe polštářky, drsné houbičky a čističe na hrnce. Tyto prostředky poškrábou povrch. Nechejte vnitřní plochy důkladně vyschnout.
Prohlubeň v pečicím prostoru	Horký mycí roztok: Voda nesmí protéct spotřebičem přes pohon otočného talíře.
Otočný talíř a kruh	Horký mycí roztok: Když znovu umístíte otočný talíř, musí správně zapadnout.
Rošt	Horký mycí roztok: Vyčistěte čističem na ušlechtilou ocel nebo v myčce nádobí.
Madlo dvířek	Čistič na sklo: Očistěte hadříkem. Nepoužívejte škrabky na sklo.
Těsnění	Horký mycí roztok: Očistěte hadříkem, nedrhňte. Pro čištění nepoužívejte kovové škrabky ani škrabky na sklo.
Příslušenství	Horká mýdlová voda: Navlhčete a očistěte hadříkem nebo kartáčkem.

Upozornění

- Drobné barevné rozdíly na čelní stěně trouby jsou zapříčiněny použitím různých materiálů, jako např. sklo, umělá hmota nebo kov.
- Stíny na skleněné výplni dvířek, které působí jako šmouhy, jsou světelné odrazy osvětlení v pečicím prostoru.

Co dělat v případě poruchy?

Jestliže se vyskytne porucha, často se jedná jen o maličkost. Předtím, než zavoláte zákaznický servis, zkuste závadu odstranit pomocí následující tabulky.

Co dělat v případě poruchy?

Chybové hlášení	Možná příčina	Řešení/rada
Spotřebič nefunguje.	Síťová zástrčka nebyla zastrčena.	Zastrčte síťovou zástrčku.
	Výpadek proudu	Zkontrolujte, zda funguje světlo v kuchyni.
	Vadná pojistka	Podívejte se do pojistkové skříně, zda je pojistka pro spotřebič v pořádku.
	Chybná obsluha	Vypněte pojistku v pojistkové skříně. Po cca 10 sekundách znovu zapněte.
Na displeji bliká E2:00 a symbol ☹️ svítí.	Výpadek elektrického proudu.	Nastavte znovu čas.
Spotřebič není v provozu. Na displeji je zobrazena doba trvání.	Po nastavení jste nestiskli pole start ▷ stop.	Stiskněte pole start ▷ stop nebo zrušte nastavení volbou jiné funkce pomocí otočného voliče.
Mikrovlnný ohřev nefunguje.	Dvířka nebyla zcela zavřená.	Zkontrolujte, zda ve dvířkách nejsou zaseknuté zbytky.
	Nestiskli jste pole start ▷ stop	Stiskněte pole start ▷ stop.
Pokrmy se ohřívají pomaleji než dosud.	Byl nastaven příliš nízký výkon mikrovlnného ohřevu.	Zvolte vyšší výkon mikrovlnného ohřevu.
	Do spotřebiče bylo vloženo větší množství než jindy.	Dvojnásobné množství – dvojnásobná doba.
	Pokrmy byly studenější než jindy.	Pokrmy průběžně míchejte nebo obračejte.
Provoz mikrovlnné trouby se bez zjevného důvodu přeruší.	Mikrovlnný ohřev má poruchu.	Pokud se tato chyba vyskytne opakovaně, zavolejte zákaznický servis.
Spotřebič lze nastavit, ale neheje. Bliká dvojtečka..	Spotřebič se nachází v režimu demo.	Deaktivujte režim demo v základních nastaveních. Upozornění: Režim demo je viditelný pouze během prvních 5 minut po připojení spotřebiče.
Na displeji se zobrazí E1 .	Bylo aktivováno termické bezpečnostní vypnutí.	Zavolejte zákaznický servis.
Na displeji se zobrazí E2 .	Bylo aktivováno automatické bezpečnostní vypnutí.	Stiskněte libovolné tlačítko nebo otočte otočným voličem.
Na displeji se zobrazí E3 .	Funkce pečení trouby je porouchaná.	Zavolejte zákaznický servis.
Na displeji se zobrazí E4 .	Bylo aktivováno termické bezpečnostní vypnutí.	Zavolejte zákaznický servis.
Na displeji se zobrazí E11 .	Vlhkost v ovládacím poli.	Nechejte ovládací pole uschnout.
Na displeji se zobrazí E17 .	Rychlý ohřev selhal.	Zavolejte zákaznický servis.

Varování - Nebezpečí úrazu elektrickým proudem!

Neodborné opravy jsou nebezpečné. Pouze naši společností vyškolení technik zákaznického servisu může provádět opravy a vyměňovat poškozená vedení. Pokud je spotřebič vadný, vytáhněte ho z elektrické sítě nebo vypněte pojistky v pojistkové skříně. Zavolejte zákaznický servis.

U některých chybových hlášení můžete nápravu zvládnout sami.



Zákaznický servis

Náš zákaznický servis je vám k dispozici pro případ, že potřebujete opravit váš spotřebič. Vždy se nejprve pokusíme nalézt vhodná řešení, abychom se vyhnuli zbytečným návštěvám servisních techniků.

E-Nr. a FD

Při volání do našeho servisu vždy uveďte úplné označení produktu (E-Nr.) a výrobní číslo (FD), abychom vám mohli kvalifikovaně pomoci. Typový štítek s čísly naleznete po otevření dvířek spotřebiče. Abyste se vyhnuli dlouhému hledání, můžete si tyto údaje o vašem spotřebiči a telefonní číslo na zákaznický servis zaznamenat zde:

E-Nr.	FD
-------	----

Zákaznický servis

Berte prosím ohled na to, že za návštěvu servisního technika z důvodu chybné obsluhy se hradí poplatek, a to i když je spotřebič v záruční době.

Důvěřujte kompetentnosti výrobce. Tím zajistíte, že bude oprava provedena proškolenými servisními technikami, kteří mají k dispozici originální náhradní díly pro váš spotřebič.

Akrylamid v potravinách

Kterých pokrmů se to týká?

Akrylamid vzniká především u obilných a bramborových produktů, které jsou zahřívány na vysokou teplotu, např. bramborové chipsy, hranolky, toasty, housky, chléb nebo drobné pečivo (sušenky, perníčky a vánoční cukroví).

	Typy pro přípravu potravin s nízkým obsahem akrylamidů
Všeobecné	Doba tepelné úpravy by měla být co nejkratší. Pokrmy příliš nepřipekejte, měly by být zlatožluté. Větší a silnější kousky obsahují méně akrylamidu.
Pečení	S horkým vzduchem max. 180 °C. Vejce nebo vaječný bílek snižují tvorbu akrylamidu.
Cukroví	S horkým vzduchem max. 180 °C. Vejce nebo vaječný bílek snižují tvorbu akrylamidů.
Hranolky z trouby	Rozdělte rovnoměrně a v jedné vrstvě na příslušenství. Pečte minimálně 400 g na jedno pečení, aby se hranolky nevysušily.

Testováno pro vás v našem kuchyňském studiu

Zde naleznete výběr pokrmů a optimální nastavení pro jejich úpravu. Ukážeme vám, který druh ohřevu, teplota nebo výkon mikrovlnné trouby jsou nejvhodnější pro váš pokrm. Naleznete zde informace, jaké příslušenství máte použít a do jaké výšky je je máte zasunout. Dostanete tipy ohledně nádobí a metod úprav.

Upozornění:

- Hodnoty v tabulkách platí vždy pro vkládání do studené a prázdné pečicího prostoru. Předehřívejte pouze tehdy, pokud je to uvedeno v tabulce. Před použitím odstraňte z pečicího prostoru všechno příslušenství, které nepotřebujete.
- Příslušenství vyložte pečicím papírem až po předehřátí.
- Časové údaje v tabulkách jsou orientační hodnoty. Jsou závislé na kvalitě a vlastnostech potravin. Používejte přiložené příslušenství.
- Dodatečné příslušenství získáte jako zvláštní příslušenství v odborných prodejnách nebo u zákaznického servisu.
- Při vytahování horkého příslušenství nebo nádobí z pečicího prostoru používejte vždy chňapky.

Rozmrazování, ohřívání a vaření s mikrovlnným ohřevem

V následujících tabulkách najdete mnoho možností a hodnot nastavení pro mikrovlnný ohřev. Časové údaje v tabulkách jsou orientační hodnoty. Jsou závislé na nádobí, kvalitě, teplotě a vlastnostech potravin.

V tabulkách jsou často uvedena časová rozmezí. Nastavte nejprve kratší dobu a prodlužujte ji podle potřeby.

Může se stát, že máte jiné množství, než jaké je uvedeno v tabulkách. Pro tyto případy platí základní pravidlo: dvojnásobné množství – téměř dvojnásobná doba, poloviční množství – poloviční doba.

Postavte nádobu doprostřed nízkého roštu. Mikrovlny se tak mohou dostat k pokrmu ze všech stran.

Rozmrazování

Upozornění

- Zmrazené potraviny dejte na rošt v otevřené nádobě.
- Choulostivé části jako např. stehna a křídla z kuřete nebo tučné okrajové části pečené můžete zakrýt malými kousky alobalu. Alobal se nesmí dotýkat stěn pečicího prostoru. Po polovině doby rozmrazování můžete alobal sejmut.
- Pokrm průběžně 1 až 2krát obraťte nebo zamíchejte. Velké kusy obraťte vícekrát. Při obracení odstraňte vzniklou tekutinu.
- Rozmrazené potraviny nechejte ještě 10 až 60 minut odpočívat při pokojové teplotě, aby se teplota vyrovnala. U drůbeže můžete poté vyjmout vnitřnosti.

Rozmrazování	Hmotnost	Výkon mikrovlnného ohřevu ve wattch Doba úpravy v minutách	Upozornění
Hovězí, telecí nebo vepřové maso vcelku (s kostí nebo bez kosti)	800 g	180 W, 15 min. + 90 W, 10-20 min.	vícekrát obrátit
	1 kg	180 W, 20 min. + 90 W, 15-25 min.	
	1,5 kg	180 W, 30 min. + 90 W, 20-30 min.	
Kusy nebo plátky hovězího, telecího nebo vepřového	200 g	180 W, 3 min. + 90 W, 10-15 min.	při obracení od sebe oddělte rozmrazené kusy
	500 g	180 W, 5 min. + 90 W, 15-20 min.	
	800 g	180 W, 8 min. + 90 W, 15-20 min.	
Mleté maso, směs	200 g	90 W, 10-15 min.	zamrazujte pokud možno na plocho, vícekrát obrátit, již rozmrazené maso odstranit
	500 g	180 W, 5 min. + 90 W, 10-15 min.	
	800 g	180 W, 8 min. + 90 W, 15-20 min.	
Drůbež nebo kusy drůbeže	600 g	180 W, 8 min. + 90 W, 10-15 min.	průběžně obračejte
	1,2 kg	180 W, 15 min. + 90 W, 25-30 min.	
Kachna	2 kg	180 W, 20min. + 90 W, 30-40 min.	vícekrát obraťte
Rybí filety, rybí podkovy nebo plátky	400 g	180 W, 5 min. + 90 W, 10-15 min.	rozmrazené kusy oddělte od sebe
Celá ryba	300 g	180 W, 3 min. + 90 W, 10-15 min.	-
	600 g	180 W, 8 min. + 90 W, 10-15 min.	
Zelenina, např. hrášek	300 g	180 W, 10-15 min.	průběžně opatrně zamíchejte
	600 g	180 W, 10 min. + 90 W, 10-15 min.	

Rozmrazování	Hmotnost	Výkon mikrovlnného ohřevu ve wattch, doba úpravy v minutách	Upozornění
Ovoce, např. maliny	300 g	180 W, 7-10 min.	Průběžně opatrně míchejte, rozmražené díly oddělte od sebe.
	500 g	180 W, 8 min. + 90 W, 5-10 min.	
Máslu, povolené	125 g	180 W, 1 min. + 90 W, 2-4 min.	Zcela odstraňte obal.
	250 g	360 W, 1 min. + 90 W, 2-4 min.	
Celý chléb	500 g	180 W, 6 min. + 90 W, 5-10 min.	Průběžně obračejte.
	1 kg	180 W, 12 min. + 90 W, 15-25 min.	
Koláč, suchý, např. třený koláč	500 g	90 W, 15-20 min.	Pouze pro koláče bez polevy, šlehačky nebo krému, kusy koláče od sebe oddělte.
	750 g	180 W, 5 min. + 90 W, 10-15 min.	
Koláč, šťavnatý, např. ovocný, tvarohový	500 g	180 W, 5 min. + 90 W, 10-15 min.	Pouze pro koláče bez polevy, šlehačky nebo želatiny.
	750 g	180 W, 7 min. + 90 W, 10-15 min.	

Rozmrazování, ohřívání nebo vaření hluboce zmrazených pokrmů

Upozornění

- Hotová jídla vyjměte z obalu. V nádobě vhodné do mikrovlnné trouby se ohřívají rychleji a rovnoměrněji. Různé složky jídel se mohou ohřívát různě rychle.
- Ploché pokrmy se vaří rychleji než vysoké. Proto rozdělte pokrmy do nádob pokud možno na plocho. Potraviny by se neměly vrstvit na sebe.
- Pokrmy vždy přikryjte. Pokud nemáte pro vaši nádobu vhodné víko, použijte talíř nebo speciální folii do mikrovlnné trouby.
- Potraviny průběžně 2 až 3krát zamíchejte, resp. obračte.
- Po ohřívání nechejte pokrmy ještě 2 až 5 minut odpočívat pro vyrovnání teplot.
- Když vytahujete nádobí, používejte vždy kuchyňské chňapky a podložky pod hrnce.
- Vlastní chuť pokrmů zůstává zachována. Proto můžete šetřit se solí a kořením.

Rozmrazování, ohřívání nebo vaření hluboce zmrazených pokrmů	Hmotnost	Výkon mikrovlnného ohřevu ve wattch, doba úpravy v minutách	Upozornění
Menu, pokrm na talíři, hotové jídlo	300-400 g	600 W, 10-15 min.	vyjměte pokrm z obalu; pro ohřívání přikryjte
Polévka	400-500 g	600 W, 8-10 min.	uzavřená nádoba
Eintopf	500 g	600 W, 10-15 min.	uzavřená nádoba
	1 kg	600 W, 20-25 min.	
Plátky nebo kusy masa v omáčce, např. guláš	500 g	600 W, 15-20 min.	uzavřená nádoba
	1 kg	600 W, 25-30 min.	
Ryba, např. kusy filetu	400 g	600 W, 10-15 min.	přiklopené
	800 g	600 W, 18-20 min.	
Přílohy, např. rýže, těstoviny	250 g	600 W, 2-5 min.	uzavřená nádoba; přidat tekutinu
	500 g	600 W, 8-10 min.	
Zelenina, např. hrášek, brokolice, mrkev	300 g	600 W, 8-10 min.	uzavřená nádoba; přidat 1 PL vody
	600 g	600 W, 15-20 min.	
Smetanový špenát	450 g	600 W, 11-16 min.	vařit bez přidání vody

Ohřívání pokrmů**⚠ Varování - Nebezpečí opaření!**

Při zahřívání tekutin může dojít ke zpoždění bodu varu. To znamená, že je dosaženo teploty bodu varu, aniž by se tvořily typické bublinky. Už při nepatrném otřesu nádoby může dojít k vyvěření nebo vystříknutí tekutiny. Při ohřívání tekutiny vložte do nádoby vždy lžičku. Tím zabráníte zpoždění varu tekutiny.

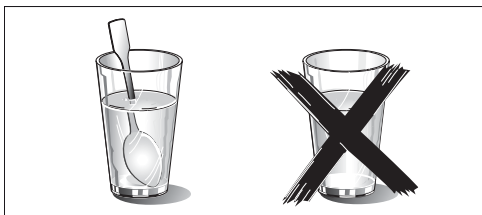
**Pozor!**

Kov – např. lžice ve sklenici - musí být vzdáleny alespoň 2 cm od stěn mikrovlnné trouby a vnitřní strany dvířek. Jiskry by mohly zničit vnitřní sklo dvířek.

Upozornění

- Hotová jídla vyjměte z obalu. V nádobě vhodné do mikrovlnné trouby se ohřívají rychleji a rovnoměrněji. Různé složky jídel se mohou ohřívát různě rychle.
- Pokrmy vždy přikryjte. Pokud nemáte vhodné víko na vaši nádobu, vezměte talíř nebo speciální fólii do mikrovlnné trouby.
- Pokrmy by se měly průběžně vícekrát zamíchat, resp. obrátit. Kontrolujte teplotu.
- Pro vyrovnání teploty nechejte pokrmy po ohřívání ještě 2 až 5 minut odpočívat.
- Při vytahování nádob používejte kuchyňské chňapky a podložky pod hrnce.

Ohřívání pokrmů	Hmotnost	Výkon mikrovlnné trouby ve wattch, doba úpravy v minutách	Upozornění
Menu, pokrm na talíři, hotový pokrm	350-500 g	600 W, 5-10 min.	Vytáhněte pokrm z obalu, pro ohřívání přikryjte.
Nápoje	150 ml	900 W, 1-2 min.	Pozor! Do sklenice dejte lžičku, alkoholické nápoje nepřehřívejte, průběžně kontrolujte.
	300 ml	900 W, 2-3 min.	
	500 ml	900 W, 3-4 min.	
Dětská strava, např. láhev s mlékem	50 ml	360 W, ca. 1 min.	Položte lahvičky bez saviček a víček na dno pečicího prostoru, po zahřátí dobře protřepejte a zamíchejte. Bezpodmínečně zkontrolujte teplotu.
	100 ml	360 W, 1-2 min.	
	200 ml	360 W, 2-3 min.	
Polévka 1 šálek	175 g	900 W, 2-3 min.	
2 šálky	à 175 g	900 W, 4-5 min.	
4 šálky	à 175 g	900 W, 5-6 min.	
Plátky nebo kusy masa v omáčce, např. guláš	500 g	600 W, 10-15 min.	přiklopené
Eintopf	400 g	600 W, 5-10 min.	uzavřená nádoba
	800 g	600 W, 10-15 min.	
Zelenina	150 g	600 W, 2-3 min.	přidejte trochu tekutiny
	300 g	600 W, 3-5 min.	

Vaření pokrmů

Upozornění

- Nízké pokrmy se vaří rychleji než vysoké. Proto rozdělte pokrmy do nádoby pokud možno na plocho. Potraviny by se neměly vrstvit na sebe.
- Pokrmy vařte v uzavřené nádobě. Pokud nemáte pro vaši nádobu vhodné víko, použijte talíř nebo speciální folii do mikrovlnné trouby.

- Vlastní chuť pokrmů zůstává zachována. Proto můžete šetřit se solí a kořením.
- Po vaření nechejte pokrmy ještě 2 až 5 minut odpočívat pro vyrovnání teplot.
- Když vytahujete nádobí, používejte vždy kuchyňské chňapky a podložky pod hrnce.

Vaření pokrmů	Hmotnost	Výkon mikrovlnné trouby ve watech, doba úpravy v minutách	Upozornění
Celé kuře, čerstvé, bez vnitřností	1,5 kg	600 W, 30-35 min.	po polovině doby obrátit
Rybí filety, čerstvé	400 g	600 W, 5-10 min.	-
Zelenina, čerstvá	250 g	600 W, 5-10 min.	nakrájejte na stejně velké kusy; po 100 g, přidejte 1 až 2 PL vody; průběžně míchejte
	500 g	600 W, 10-15 min.	
Brambory	250 g	600 W, 8-10 min.	nakrájejte na stejně velké kusy; po 100 g, přidejte 1 až 2 PL vody; průběžně míchejte
	500 g	600 W, 11-14 min.	
	750 g	600 W, 15-22 min.	
Rýže	125 g	600 W, 7-9 min. + 180 W, 15-20 min.	přidejte dvojnásobné množství vody; použijte vysokou uzavřenou nádobu
	250 g	600 W, 10-12 min. + 180 W, 20-25 min.	
Sladká jídla, např. pudink (instantní)	500 ml	600 W, 7-9 min.	průběžně 2 až 3 krát zamíchejte metličkou
Ovocný kompot	500 g	600 W, 9-12 min.	-

Popcorn do mikrovlnné trouby

Upozornění

- Použijte tepelně odolné, ploché skleněné nádobí, např. víko formy na nákyp, skleněný talíř nebo skleněnou mísu (Pyrex)
- Nádobu postavte vždy na rošt.
- Nepoužívejte porcelán ani silně vypouklé talíře.
- Nastavte podle popisu v tabulce. V závislosti na produktu a množství může být nutné přizpůsobit čas.

- Aby se popcorn nepřipálil, po 1 minutě a 30 sekundách vyjměte sáček s popcornem a zatřeste s ním. Pozor - horké!
- ⚠ Varování – Nebezpečí opaření!**
- Sáček s popcornem otvírejte opatrně, může unikát horká pára.
 - Nikdy nenastavujte nejvyšší výkon mikrovlnného ohřevu.

	Hmotnost	Příslušenství	Výkon mikrovlnné trouby ve watech, doba úpravy v minutách
Popcorn do mikrovlnné trouby	1 sáček à 100 g	Nádoba, rošt	600 W, 3-5 min.

Tipy pro mikrovlnný ohřev

Pro připravované množství pokrmu jste nenašli údaj pro nastavení.	Prodlužte nebo zkratzte dobu přípravy podle následujícího základního pravidla: dvojnásobné množství = téměř dvojnásobná doba poloviční množství = poloviční doba.
Pokrm se příliš vysušil.	Příště nastavte kratší dobu přípravy nebo zvolte nižší výkon mikrovlnného ohřevu. Pokrmy zakryjte a přidejte více tekutiny.
Po uplynutí doby není pokrm ještě rozmrazený, horký nebo hotový.	Nastavte delší dobu ohřevu. Větší množství a vyšší pokrmy potřebují delší dobu ohřevu.
Po uplynutí doby je pokrm na okrajích přehřátý, uprostřed ale ještě není hotový.	Průběžně míchejte a příště zvolte nižší výkon a delší dobu ohřevu.
Po rozmrazení je drůbež nebo ryba zvenku připálená, uprostřed ale ještě není rozmrazená.	Příště zvolte nižší výkon mikrovlnného ohřevu. Větší množství obračete vícekrát.

Koláče a pečivo

K tabulkám

Upozornění

- Časové údaje platí pro vkládání do chladné mikrovlnné trouby.
- Teplota a doba pečení jsou závislé na vlastnostech a množství těsta. Proto jsou v tabulkách uvedena rozmezí. Začněte s nižší hodnotou a pokud je to nutné, tak přistě nastavte vyšší. Nižší teplota znamená rovnoměrnější zhnědnutí.

- Další informace najdete v části *Tipy pro pečení* v návaznosti na tabulku.
- Formu na koláč postavte vždy doprostřed nízkého roštu.

Formy na pečení

Upozornění: Nejvhodnější jsou tmavé kovové formy na pečení.

Koláče ve formách	Příslušenství	Druh ohřevu	Teplota v °C	Výkon mikrovlnného ohřevu ve wattch	Doba úpravy v minutách
Třený koláč, jednoduchý	Věncová/hranatá forma		170-180	90	40-50
Třený koláč, jemný (např. linecký koláč)*	Věncová/hranatá forma		150-170	-	70-90
Dortový korpus z třeného těsta	Forma na ovocný dort		160-180	-	30-40
Jemný ovocný koláč, třeného těsta	Forma na bábovku		170-180	90	35-45
Piškotový korpus, 2 vejce	Forma na ovocný dort		160-170	-	20-25
Piškotový dort, 6 vajec	Tmavá dortová forma		170-180	-	35-45
Korpus z křehkého těsta s okrajem	Tmavá dortová forma		170-190	-	30-40
Ovocný nebo tvarohový dort s korpušem z křehkého těsta*	Tmavá dortová forma		170-190	180	35-45
Švýcarský Wähe**	Tmavá dortová forma		190-200	-	45-55
Bábovka	Forma na bábovku		170-180	-	40-50
Pizza, tenké těsto, málo horní vrstvy**	Kulatý plech na pizzu		220-230	-	15-25
Pikantní koláč**	Tmavá dortová forma		200-220	-	50-60
Ořechový koláč	Tmavá dortová forma		170-180	90	35-45
Kynuté těsto se suchou horní vrstvou	Kulatý plech na pizzu		160-180	-	50-60
Kynuté těsto se šťavnatou horní vrstvou	Kulatý plech na pizzu		170-190	-	55-65
Vánočka z 500 g mouky	Kulatý plech na pizzu		170-190	-	35-45
Štola z 500 g mouky	Kulatý plech na pizzu		160-180	-	60-70
Štrúdl, sladký	Kulatý plech na pizzu		190-210	180	35-45

* Koláč nechejte cca 20 minut vychladnout v mikrovlnné troubě.

** Postavte formu přímo na otočný talíř.

Drobné pečivo	Příslušenství	Druh ohřevu	Teplota v °C	Doba úpravy v minutách
Cukroví	Kulatý plech na pizzu		150-170	25-35
Makronky	Kulatý plech na pizzu		110-130	35-45
Pušinky	Kulatý plech na pizzu		100	80-100
Muffiny	Plech na muffiny na roštu		160-180	35-40
Pečivo z odpalovaného těsta	Kulatý plech na pizzu		200-220	35-45
Pečivo z listového těsta	Kulatý plech na pizzu		190-200	35-45
Pečivo z kynutého těsta	Kulatý plech na pizzu		200-220	25-35

Chléb a housky	Příslušenství	Druh ohřevu	Teplota v °C	Doba úpravy v minutách
Kváskový chléb z 1,2 kg mouky	Kulatý plech na pizzu		210-230	50-60
Chlebová placka*	Kulatý plech na pizzu		220-230	25-35
Housky	Kulatý plech na pizzu		210-230	25-35
Housky z kynutého těsta, sladké	Kulatý plech na pizzu		200-220	15-25

*Formu postavte přímo na rošt.

Tipy pro pečení

Chcete péci podle svého vlastního receptu.	Orientujte se podle podobného pečiva v tabulkách pro pečení.
Chcete použít formu na pečení ze silikonu, skla, plastu nebo keramiky	Forma musí být tepelně odolná do 250 °C. V těchto formách koláče méně hnědnou. Když zapnete dodatečně i mikrovlnný ohřev, zkrátí se doba pečení oproti údajům v tabulce.
Takto zjistíte, zda je koláč z třešňového těsta propečený.	Přibližně 10 minut před koncem uvedené doby pečení píchnete špejklí do nejvyššího místa koláče. Pokud se již na dřevě nelepí těsto, je koláč hotový.
Koláč „spadne“.	Příště použijte méně tekutiny nebo nastavte teplotu o 10 stupňů nižší a prodlužte dobu pečení. Dodržujte dobu míchání podle receptu.
Koláč je uprostřed vysoký a na okrajích nižší.	Pomažte tukem pouze dno rozevírací formy. Po pečení koláč opatrně uvolněte nožem.
Koláč příliš zhnědnu.	Zvolte nižší teplotu a koláč pečte o něco déle.
Koláč je příliš suchý.	Párátkem propíchněte malé díry do hotového koláče. Poté pokapejte ovocnou šťávou nebo alkoholem. Příště zvolte teplotu o 10 stupňů vyšší a zkrátíte dobu pečení.
Chléb nebo koláč (např. tvarohový dort) vypadá dobře, ale je uvnitř mazlavý (nedopečený, protkaný proužky vody).	Příště použijte méně tekutiny a pečte na nižší teplotu o něco déle. U koláčů se šťavnatou horní vrstvou předpečte nejprve korpus, posypejte jej mandlemi nebo strouhankou a poté pokryjte horní vrstvou. Dodržujte recept a dobu pečení.
Koláč se při vyklápení neuvolní.	Nechejte koláč po pečení ještě 5 až 10 minut vychladnout, poté se snadněji uvolní z formy. Pokud jej stále nejde uvolnit, povolte okraj ještě jednou opatrně nožem. Koláč znovu převratte a formu zakryjte mokrou studenou utěrkou. Příště formu dobře potřete tukem a vysypejte strouhankou.
Přeměřili jste teplotu v pečicí troubě vlastním teploměrem a přitom jste zjistili odchylku.	Teplota pečicí trouby je měřena výrobcem pomocí zkušebního roštu po určeném čase ve středu pečicího prostoru. Každá nádoba a díl příslušenství ovlivňuje měřenou hodnotu, takže při vlastním měření je vždy zjištěna odchylka.
Mezi formou a roštem vznikají jiskry.	Zkontrolujte, zda je forma zvenku čistá. Změňte polohu formy v pečicím prostoru. Pokud to nepomáhá, pečte dále bez mikrovlnného ohřevu. Doba pečení se tak tím prodlouží.

Pečení a grilování

K tabulkám

Teplota a doba pečení jsou závislé na vlastnostech a množství pokrmů. Proto jsou v tabulkách uvedena rozmezí. Začněte s nižší hodnotou a v případě potřeby nastavte příště vyšší hodnotu.

Další informace naleznete v části *Tipy pro pečení a grilování* v návaznosti na tabulku.

Nádobi

Můžete použít jakékoli tepelně odolné nádoby vhodné do mikrovlnné trouby. Kovové formy na pečení jsou vhodné pouze pro pečení bez mikrovlnného ohřevu.

Nádobi se může velmi zahřát. Pro vyjmutí používejte chňapky.

Horkou skleněnou nádobu odložte na suchou kuchyňskou utěrku. Pokud je podložka mokrá nebo studená, může sklo prasknout.

Upozornění k pečení

Upozornění

- Pro pečení masa a drůbeže používejte vysokou formu na pečení.
- Zkontrolujte, zda se vaše nádoba vejde do pečicího prostoru. Nesmí být příliš velká.

- Maso:
Zakryjte dno nádoby tekutinou. Pro dušenou pečení přidejte o něco více tekutiny. Po polovině doby kusy masa obraťte. Když je vaše pečené hotová, měla by ještě 10 minut odpočívat ve vypnuté zavřeně troubě. Štáva z masa se tak může lépe rozležet.
- Drůbež:
Kusy masa obraťte po 2/3 doby.

Upozornění ke grilování

Upozornění

- Grilujte vždy se zavřenými dvířky pečicí trouby a nepředehrávejte.
- Vezměte pokud možno stejně silné kusy masa. Steaky by měly být alespoň 2 až 3 cm silné. Tak hnědnou rovnoměrně a zůstávají hezky šťavnaté. Steaky osolte až po grilování.
- Maso obračejte grilovacími kleštěmi. Když do masa píchnete vidličkou, ztratí šťávu a vysuší se.
- Tmavé maso, např. hovězí, hnědne rychleji než světlé telecí nebo vepřové maso. Kusy světlého masa nebo ryb jsou často na povrchu jen lehce hnědé, a přesto uvnitř propečené a šťavnaté.
- Grilovací topné těleso se automaticky zapíná a vypíná. Je to normální. To, jak často k tomu dochází, se řídí podle nastaveného stupně grilování.

Hovězí**Upozornění**

- Po 1/3 a 2/3 doby hovězí dušenou pečení obraťte. Nakonec nechejte ještě cca 10 minut stát.

- Hovězí filety a rostbíf po polovině doby obraťte. Nakonec nechejte ještě cca 10 minut stát.
- Steaky obraťte po 2/3 doby.

Hovězí maso	Příslušenství	Druh ohřevu	Teplota v °C, Stupeň grilování	Výkon mikrovlnného ohřevu ve wattch	Doba úpravy v minutách
Hovězí dušená pečeně, cca 1 kg	uzavřená nádoba		180-200	-	120-143
Hovězí filety, medium, cca 1 kg	otevřená nádoba		180-200	90	30-40
Rostbíf, medium, cca 1 kg	otevřená nádoba		210-230	180	30-40
Steak, medium, 3 cm silný	vyšoký rošt		3	-	každá strana: 10-15

Telecí

Upozornění: Telecí pečení a koleno obraťte po polovině doby. Nakonec nechejte cca 10 minut stát.

Telecí maso	Příslušenství	Druh ohřevu	Teplota v °C	Výkon mikrovlnného ohřevu ve wattch	Doba úpravy v minutách
Telecí pečeně, cca 1 kg	uzavřená nádoba		180-200	-	110-130
Telecí koleno, cca 1,5 kg	uzavřená nádoba		200-220	-	120-130

Vepřové maso**Upozornění**

- Libovou vepřovou pečení a pečení bez kostí po polovině doby obraťte. Nakonec nechejte ještě cca 10 minut stát.

- Položte pečení do nádoby kůží nahoru. Kůží naříznete. Pečení neobracejte. Nakonec nechejte ještě cca 10 minut stát. Vepřovou kotletu a Kasseler neobracejte.
- Nakonec nechejte ještě cca 5 minut stát.
- Steak z krkvice obraťte po 2/3 doby.

Vepřové maso	Příslušenství	Druh ohřevu	Teplota v °C	Výkon mikrovlnného ohřevu ve wattch	Doba úpravy v minutách
Pečené bez kůží (např. krkvice), cca 750 g*	uzavřená nádoba		220-230	180	40-50
Pečené s kůží (např. plec) cca 1,5 kg*	otevřená nádoba		190-210	-	130-150
Vepřová kotleta, cca 500 g*	uzavřená nádoba		220-230	90	25-30
Vepřová pečeně libová, cca 1 kg*	uzavřená nádoba		210-230	90	60-80
Kasseler s kostí (rakouský pokrm), cca 1 kg*	otevřená nádoba	-	-	360	45-45
Steak z krkvice 2 cm silný**			3	-	1. strana: cca. 15-20 2. strana: cca. 10-15
* nízký rošt					
** vysoký rošt					

Jehněčí

Upozornění: Po polovině doby úpravy jehněčí kýtu obraťte.

Jehněčí maso	Příslušenství	Druh ohřevu	Teplota v °C	Výkon mikrovlnného ohřevu ve wattch	Doba úpravy v minutách
Jehněčí plec s kostí, cca 1 kg	otevřená nádoba		210-230	-	40-50
Jehněčí kýta bez kostí, medium, cca 1,5 kg	uzavřená nádoba		190-210	-	90-95

Ostatní

Upozornění

- Sekanou nechejte nakonec ještě cca 10 minut stát.
- Klobásy obraťte po 2/3 doby.

Různé	Příslušenství	Druh ohřevu	Teplota v °C Stupeň grilování	Výkon mikrovlnného ohřevu ve wattch	Doba úpravy v minutách
Sekaná, cca 1 kg*	otevřená nádoba		180-200	600 W + 180 W	-
Grilovací klobásky, 4 až 6 kusů Kus cca 150 g**	-		3	-	každá strana: 10-15
* nízký rošt ** vysoký rošt					

Drůbež

Upozornění

- Položte celé kuře a kuřecí prsa prsní stranou dolů. Po 2/3 doby obraťte.
- Slepici položte prsní stranou dolů. Po 30 minutách obraťte a nastavte výkon mikrovlnného ohřevu na 180 wattů.

- Polovinu kuřete a kuřecí kousky položte kůží nahoru. Neobracejte.
- Husí a kachní prsa položte kůží nahoru. Neobracejte.
- Husí stehna po polovině doby obraťte. Kůží propíchněte.
- Krutí prsa a horní stehno položte kůží dolů. Po 2/3 doby obraťte.

Drůbež	Příslušenství	Druh ohřevu	Teplota v °C Stupeň grilování	Výkon mikrovlnného ohřevu ve wattch	Doba úpravy v minutách
Kuře, celé, cca 1,2 kg	uzavřená nádoba		220-230	360	35-45
Slepice, celá, cca 1,6 kg	uzavřená nádoba		220-230	360 180	30 20-30
Kuře, půlené, po 500 g	otevřená nádoba		180-200	360	30-35
Kuřecí kousky, cca 800 g	otevřená nádoba		210-230	360	20-30
Kuřecí prsa s kůží a kostí, 2 kusy, cca 350-450 g	otevřená nádoba		190-210	180	30-40
Kachní prsa s kůží, 2 kusy po 300-400 g	otevřená nádoba		3	90	20-30
Husí prsa, 2 kusy po 500 g	otevřená nádoba		210-230	90	25-30
Husí stehna, 4 kusy cca 1,5 kg	otevřená nádoba		210-230	180	30-40
Krutí prsa, cca 1 kg	uzavřená nádoba		200-220	-	90-100
Krutí horní stehno, cca 1,3 kg	uzavřená nádoba		200-220	180	50-60

Ryby

Upozornění

- Celou rybu ke grilování, např. pstruha, položte doprostřed na vysoký rošt.
- Rošt před grilováním pomažte olejem.

Ryba	Příslušenství	Druh ohřevu	Teplota v °C	Doba úpravy v minutách
Rybí podkovy, např. losos, 3 cm silné, grilované	vysoký rošt	☐	3	20-25
Ryba celá, 2-3 kusy à 300 g, grilovaná	vysoký rošt	☐	3	20-30

Tipy pro pečení a grilování

Pro hmotnost pečeně nejsou v tabulce údaje.	Pro malé kusy zvolte vyšší teplotu a kratší dobu pečení. U větších kusů zvolte nižší teplotu a delší dobu pečení.
Jak můžete zjistit, zda je pečeně hotová	Použijte teplotní sondu do masa (dostupná v odborné prodejně) nebo udělejte „zkoušku lžící“. Zatlačte lžící na pečení. Pokud je na dotyk pevná, je hotová. Pokud je pružná, potřebuje ještě nějakou dobu.
Pečené vypadá dobře, ale omáčka je připálená.	Příště zvolte menší nádobu nebo přidejte více tekutiny.
Pečené vypadá dobře, ale omáčka je příliš světlá a vodnatá.	Příště zvolte větší nádobu a přidejte méně tekutiny.
Pečené není propečená.	Pečení nařizněte. Připravte omáčku v nádobě a položte plátky pečeně do omáčky. Maso dopečte pouze s mikrovlnným ohřevem.

Nákypy, gratinované pokrmy, toasty

Upozornění

- Hodnoty v tabulkách platí pro vkládání do chladné pečicí trouby.
- Pro nákypy, gratinované brambory a lasagne použijte 4 až 5 cm vysokou tepelně odolnou formu na nákyp vhodnou do mikrovlnné trouby.

- Postavte nákyp na nízký rošt.
- Nákypy a gratinované pokrmy nechejte ještě 5 minut dopéci ve vypnuté troubě.
- Zapečené toasty: Plátky toastového chleba předem opečte.













Nákypy, gratinované pokrmy, toasty	Příslušenství	Druh ohřevu	Teplota v °C, stupeň grilování	Výkon mikrovlnného ohřevu ve watttech	Doba úpravy v minutách
Nákyp, sladký, cca 1,5 kg	otevřená nádoba	☒	140-160	360	25-35
Nákyp, pikantní z vařených přísad, cca 1 kg	otevřená nádoba	☒	150-170	600	20-25
Lasagne, čerstvé	otevřená nádoba	☒	200-220	360	25-35
Gratinované brambory ze syrových přísad, cca 1,1 kg	otevřená nádoba	☒	180-200	600	25-30
Zapečené toasty, 4 kusy*		☐	3	-	8-10

* vysoký rošt

Hotové pokrmy, zmrazené

Upozornění

- Řiďte se údaji výrobce na obalu.
- Hodnoty v tabulce platí pro vkládání do chladné mikrovlnné trouby.
- Hranolky, krokety a růsti nepokládejte na sebe, po polovině doby úpravy obraťte.
- Pokrmy položte přímo na otočný talíř.

Hotové pokrmy	Příslušenství	Druh ohřevu	Teplota v °C	Výkon mikrovlnného ohřevu ve wattch	Doba úpravy v minutách
Pizza s tenkým těstem*	otočný talíř		220-230	-	10-15
Pizza se silným těstem	otočný talíř	 	- 220-230	600 -	3 13-18
Minipizza*	otočný talíř		220-230	-	10-15
Pizza-Bageta*	otočný talíř	 	- 220-230	600 -	2 13-18
Hranolky	otočný talíř		220-230	-	8-13
Krokety*	otočný talíř		210-220	-	13-18
Růsti, plněné bramborové taštičky	otočný talíř		200-220	-	25-30
Rozpékané housky nebo bagety	nízký rošt		170-180	-	13-18
Rybí prsty	otočný talíř		210-230	-	10-20
Kuřecí paličky, nugety	otočný talíř		200-220	-	15-20
Štrůdl	otočný talíř		210-220	180	20-30
Lasagne, cca. 400 g**	nízký rošt		220-230	600	12-17

* Pečicí prostor 5 minut předehřívejte, poté položte potraviny na horký otočný talíř.

** Potraviny vložte do vhodné tepelně odolné nádoby.

Zkušební pokrmy

Kvalita a funkce kombinovaných spotřebičů s mikrovlnným ohřevem byly kontrolovány zkušebními instituty podle těchto pokrmů.

Podle EN 60705, IEC 60705 nebo DIN 44547 a podle normy EN 60350 (2009).



Rozmrazování s mikrovlnným ohřevem

Pokrm	Výkon mikrovlnného ohřevu ve watttech, doba úpravy v minutách	Upozornění
Maso	180 W, 5 min. + 90 W, 10-15 min.	Postavte formu Pyrex Ø 22 cm na nízký rošt. Po cca 13 minutách odstraňte rozmrazenou rybu.

Pečení s mikrovlnným ohřevem



Pokrm	Výkon mikrovlnného ohřevu ve watttech, doba úpravy v minutách	Upozornění
Omeleta	600 W, 10-13 min. + 180 W, 25-30 min.	Postavte formu Pyrex 24x19 cm na nízký rošt.
Piškot	600 W, 9-10 min.	Postavte formu Pyrex Ø 22 cm na nízký rošt.
Sekaná	600 W, 18-23 min.	Postavte formu Pyrex 28 cm na nízký rošt.

Pečení v kombinaci s mikrovlnným ohřevem



Pokrm	Výkon mikrovlnného ohřevu ve watttech, doba úpravy v minutách	Druh ohřevu	Teplota v °C	Upozornění
Gratinované brambory	600 W, 25-30 min.		210-220	Postavte formu Pyrex Ø 22 cm na nízký rošt.
Koláč	180 W, 15-20 min.		180-200	Postavte formu Pyrex Ø 22 cm na nízký rošt.
Kuře	360 W, 35-40 min.		200-220	Po 2/3 času obrátit.

Pečení

Upozornění: Hodnoty v tabulce platí pro vkládání do chladné mikrovlnné trouby.

Pokrm	Nádoba	Druh ohřevu	Teplota v °C	Doba úpravy, v minutách
Piškotový koláč	dortová forma Ø 26 cm, nízký rošt		160-180	30-40
Zakrytý jablečný koláč	dortová forma Ø 20 cm, nízký rošt		190-210	50-60

Grilování

Pokrm	Příslušenství	Druh ohřevu	Úroveň vkládání	Doba pečení, v minutách
Opékání toustů	vyšoký rošt		3	4-5
Hovězí burger 9 kusů	vyšoký rošt		3	30-35



CZ Montážní návod

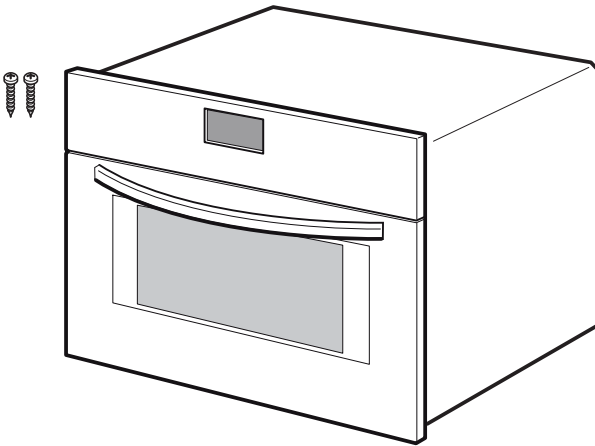

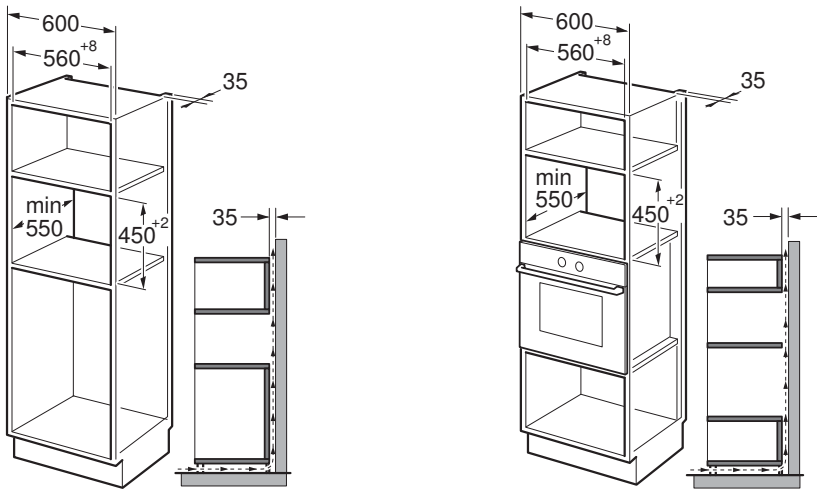
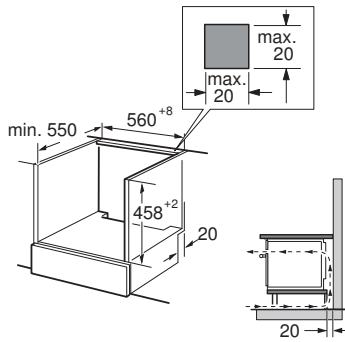
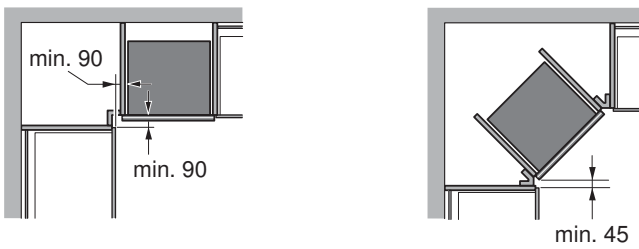
1**2****3**

4

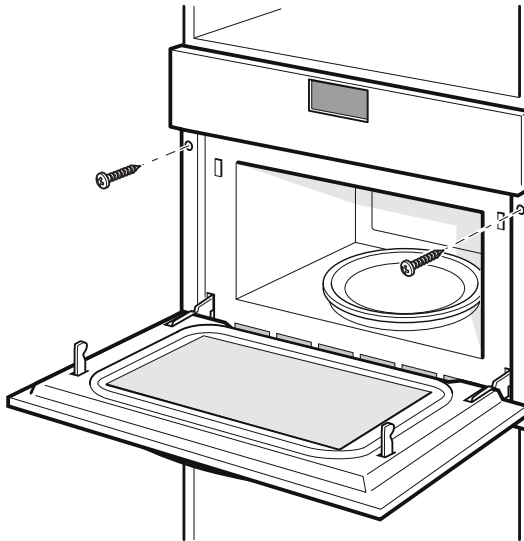
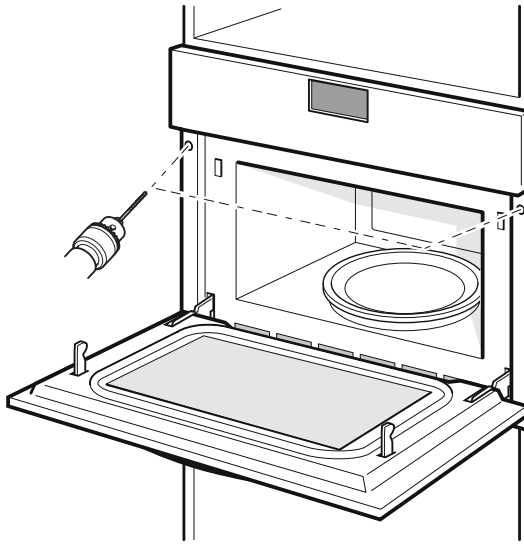

Důležité pokyny

- Pouze při odborné montáži dle montážního návodu je zaručena bezpečnost při používání spotřebiče. Za škody vzniklé v důsledku neodborné vestavby ručí montér.
- Spotřebič po vybalení zkontrolujte. V případě škod vzniklých při přepravě ho nezapojujte.
- Řiďte se montážními pokyny pro zabudování příslušenství.
- Před uvedením spotřebiče do provozu odstraňte z pečicího prostoru a dvířek obalový materiál a lepicí fólie.
- Vestavný nábytek musí být teplotně odolný do 90 °C, sousedící čela nábytku do 70 °C.
- Spotřebič neumistujte za dekorační krytku. Vzniká nebezpečí přehřátí.
- Všechny výřezy proveďte před vestavbou spotřebiče. Odstraňte špony, neboť by mohly ovlivnit funkčnost elektrických součástí.
- Abyste se nepořezali, noste ochranné rukavice. Části, které jsou během montáže přístupné, mohou mít ostré hrany.
- Rozměry na obrázcích jsou uvedeny v mm.

Připojení spotřebiče

Spotřebič je vybavený zástrčkou a smí se zapojovat pouze do předpisově instalované síťové zásuvky s ochranným kontaktem. Zapojení do síťové zásuvky nebo výměnu připojovacího kabelu smí provádět pouze kvalifikovaný elektrikář při dodržení příslušných předpisů. Pokud zásuvka po vestavbě již není přístupná, musí být pro instalaci k dispozici všepólové dělicí zařízení s odstupem kontaktů minimálně 3mm. Vestavbou musí být zajištěna ochrana proti dotyku. Jštění: viz návod k použití –technické údaje.

Vestavný nábytek

Tento spotřebič je určený pouze pro vestavbu. Tento spotřebič není koncipovaný jako stolní spotřebič a nesmí se instalovat do skříňky.

Prostor, do kterého bude mikrovlnná trouba umístěna, nesmí mít zadní stěnu. Mezi stěnou a dnem skříňky, resp. zadní stěnou skříňky umístěné výše, musí být dodržena mezera min. 45 mm.

Vestavná skříňka musí mít na přední straně větrací otvor 50 cm².

Za tímto účelem seřízněte kryt soklu nebo namontujte větrací mřížku. Větrací drážky a sací otvory nesmí být zakryté. Jen odborná vestavba podle tohoto montážního návodu zaručuje bezpečné používání spotřebiče. Za škody způsobené chybnou vestavbou odpovídá montážní firma. Vestavný nábytek musí být odolný vůči teplotě až do 90 °C, přilehlé přední hrany nábytku minimálně do 65 °C.

Spotřebič ve vysoké skříňce – obrázek 1

Spotřebič pod pracovní deskou – obrázek 2

Pro odvětrávání spotřebiče musí být v mezidnu odvětrávací výřez.

Pokud je spotřebič vestavěný pod varnou deskou, dodržujte montážní návod pro varnou deskou.

Vestavba do rohu – obrázek 3

Při vestavbě do rohu dodržte rozměry.

Upevnění spotřebiče – obrázek 4

1. Spotřebič zcela zasuňte a středově vyrovnajte.

Přívodní kabel nesmí být zalomený.

2. Spotřebič přišroubujte.

Mezera mezi pracovní deskou a spotřebičem se nesmí zakrývat žádnými předvávnými lištami.

Demontáž

1. Spotřebič odpojte od sítě.

2. Povolte upevňovací šrouby.

3. Spotřebič mírně nazdvihněte a zcela vytáhněte.

Záruční podmínky

společnosti BSH domácí spotřebiče s.r.o.

1. Záruka

Na tento výrobek je v souladu s § 2113 a násl. zákona č. 89/2012 Sb., občanský zákoník, v platném znění, poskytována **záruka za jakost 24 měsíců** (dále jen „záruka“), která běží zpravidla od odevzdání výrobku zákazníkovi. Pokud byla sjednána delší záruka, řídí se tato speciálními pravidly.

Záruka 24 měsíců je poskytována pouze zákazníkovi spotřebiteli a jen na výrobek **k běžnému užívání v domácnosti**. Zákazníkovi podnikateli nebo jiné právnické osobě je poskytnuta 24 měsíční záruka za předpokladu, že se koupě netýká jeho podnikatelské činnosti (např. prádelna, ubytovací služby, restaurační zařízení apod.), způsob užívání je obdobný užívání v domácnosti a výrobek není prokazatelně přetěžován (kumulativně); v ostatních případech je poskytována záruka v délce 6 měsíců. Společnost BSH domácí spotřebiče s.r.o. si vyhrazuje právo omezit plnění záruky nad rámec 6 měsíců v případě, že bude zjevné, že spotřebič není provozován v souladu s výše uvedenými podmínkami.

2. Pořizovací doklad a záruční list

Základním průkazem práv zákazníka je **pořizovací doklad** (paragon, faktura, leasingová smlouva apod.). Pokud byl při prodeji vydán **záruční list**, je tento součástí výrobku s výrobním číslem uvedeným na přední straně tohoto záručního listu. Nedílnou součástí záručního listu je pořizovací doklad. Zákazník si ve vlastním zájmu pořizovací doklad i záruční list pečlivě uschová.

Bezplatný záruční servis je možno poskytnout jen v případě předložení pořizovacího dokladu nebo v případě prodloužené záruky i vyplněného záručního listu a vystaveného certifikátu, pokud byl vydán. Záruční list vyplňuje prodejce a je v zájmu zákazníka zkontrolovat správnost a úplnost uvedených údajů. Záruční list je platný pouze v originálu, na kopie nebude brán zřetel.

3. Uplatnění záruky

Zákazník má v rámci poskytnuté záruky právo na bezplatné, včasné a řádné odstranění reklamované vady výrobku, a to opravou, popřípadě – není-li to vzhledem k povaze (tzn. příčině i projevu) vady neúměrné – právo na výměnu výrobku nebo jeho vadné součásti. Za zákonem stanovených podmínek může být poskytnuta sleva na výrobku anebo může být výrobek vrácen.

Záruční oprava se vztahuje výhradně na vady, které vzniknou průkazně v době platné záruky. Takto vzniklé vady je oprávněn odstranit pouze **autorizovaný servis**. Uplatnit záruku může zákazník u autorizovaného servisu nebo v prodejně, kde byl výrobek zakoupen, a to bez zbytečného odkladu, nejpozději však do konce záruční doby. Zvolí-li zákazník jiný, než nejbližší autorizovaný servis, bude na něm, aby nesl v souvislosti s tím zvýšené náklady.

Autorizovaný servis posoudí oprávněnost reklamace a podle povahy vady výrobku rozhodne o způsobu řešení reklamace.

Seznam autorizovaných servisů je k dispozici na www.bosch-home.com/cz.

Doba, po kterou zákazník nemůže výrobek z důvodu vady používat, se do záruční doby nepočítá. O tuto dobu se záruční doba prodlužuje. Při výměně se **běh záruční doby** neobnovuje. Při opravě nedochází k běhu nové záruční doby týkající se opravené součásti či součástky.

Po provedení záruční opravy je autorizovaný servis povinen vydat zákazníkovi čitelnou kopii opravního listu. **Opravní list** slouží k prokazování práv zákazníka, proto je ve vlastním zájmu zákazníka před podpisem opravního listu zkontrolovat jeho obsah a kopii opravního listu pečlivě uschovat.

Zákazník je povinen poskytnout autorizovanému servisu **součinnost** k ověření existence reklamované vady a k jejímu odstranění (včetně odpovídajícího potřebného vyzkoušení nebo demontáže výrobku).

Při uplatnění reklamace předá zákazník **výrobek čistý** v souladu s hygienickými předpisy nebo obecnými hygienickými zásadami včetně všech jeho součástí a příslušenství, umožňujících takové ověření a odstranění vady. V případě, že výrobek nedodá kompletní a je-li kompletnost výrobku nezbytná k zjištění existence reklamované vady a/nebo k jejímu odstranění, běh lhůty k vyřízení reklamace začíná až dodáním chybějících součástí.

4. Neoprávněnost reklamace

Reklamacie není oprávněná v případech, vznikla-li závada nebo poškození:

- a) prokazatelně nesprávným užíváním výrobku (např. v rozporu s návodem, s pokyny uvedenými na obalu výrobku či v záručním listě, užíváním v rozporu s obecně známými pravidly užívání předmětného výrobku, provozem při nesprávném napájecím napětí, připojování na nedovolené zdroje proudu, užíváním zboží v nevhodných podmínkách – vlhko, prašnost, extrémní tvrdost vody apod.) anebo jiným nesprávným jednáním uživatele (např. neodbornou instalací či zapojením);
- b) prokazatelně nedovolenými zásahy do přístroje (konstrukční nebo jiná úprava, neodborná montáž), živelnou katastrofou nebo mechanickým poškozením výrobku;
- c) nese-li předložený záruční list zjevné známky provedených změn údajů nebo je-li na výrobku odlišné výrobní číslo od toho, jež je uvedeno v záručním listě;
- d) u estetických komponentů, nezajišťujících funkčnost výrobku z důvodu:
 - transportního poškození nebo přemístování (poškrábání, promáčknutí, praskliny, rozbitá skla a police apod.)
 - nefunkčních estetických komponentů jako jsou madla, skla, ovládací spínače apod., které jsou důsledkem běžného opotřebení
 - změny barvy plastových komponentů (jedná se o běžný fyzikálně chemický jev po čase používání)
 - vady spotřebních materiálů, u kterých je doba životnosti daná charakterem součástky (žárovky, vodní filtry, vzduchové, prachové filtry, uhlíkové filtry všeho druhu, akumulátory, baterie, apod.)
 - vady příslušenství a volitelné vybavy, způsobené nevhodnou manipulací nebo nepřiměřeným zacházením

Ze záručních oprav jsou vyloučeny případy běžné údržby nebo čištění, instalace, programování, kontroly parametrů výrobku.

5. Náhradní díly

Záruka na samostatně prodané náhradní díly výrobku je poskytována v délce 6 měsíců, a to za předpokladu jeho odborné instalace.

6. Pozáruční servis

V případě placené pozáruční opravy provedené autorizovaným servisem se poskytuje záruka v délce 24 měsíců.

7. Rozšířená záruka nad rámec zákona

U spotřebičů (pračky, myčky) sériově vybavených systémem **Aqua-Stop** (patent BSH) je výrobcem poskytnuta záruka na škody způsobené chybou tohoto systému. Na tyto škody je zákazníkovi spotřebiteli poskytnuta náhrada, a to po celou dobu životnosti spotřebiče. Vyloučena je náhrada škody v případě, kdy nebyl spotřebič zapojen do elektrického obvodu pod proudem.

8. Upozornění pro prodejce

Prodejce je povinen vyplnit správně a úplně záruční list v den prodeje výrobku. Při případné předprodejní reklamaci je třeba předložit řádně vyplněný reklamační protokol a pořizovací doklad (fakturu).

9. Ochrana osobních údajů

Osobní údaje zákazníka kupujícího budou použity výhradně k účelům pro zpracování objednávek a k případnému vyřízení záruky v souladu se zák. č. 101/2000 Sb., o ochraně osobních údajů.

10. Prohlášení o hygienické nezávadnosti výrobků

Všechny výrobky distribuované společností BSH domácí spotřebiče s.r.o. a přicházející do styku s potravinami splňují požadavky o hygienické nezávadnosti dle zákona č.258/2000 Sb., vyhlášky 38/2001 Sb. Toto prohlášení se vztahuje na všechny výrobky přicházející do styku s potravinami uvedené v aktuálním ceníku společnosti BSH domácí spotřebiče s.r.o.

Ujištění dovozce o vydání prohlášení o shodě

Vážený zákazníku,
dle § 13, odst.5 zákona č.22/1997 Sb. Vás ujišťujeme, že na všechny výrobky distribuované společností BSH domácí spotřebiče s.r.o. našim obchodním partnerům bylo vydáno prohlášení o shodě ve smyslu zákona č. 22/1997 Sb a nařízení vlády č. 17/2003 Sb., 616/2006 Sb. a 22/2003 Sb. a příslušných nařízení vlády. Toto ujištění dovozce o vydání prohlášení o shodě se vztahuje na všechny výrobky včetně plynových spotřebičů, které jsou obsaženy v aktuálním ceníku firmy BSH domácí spotřebiče s.r.o.

B/S/H/

Kontakt na servis domácích spotřebičů BOSCH

BSH domácí spotřebiče s.r.o.
Radlická 350
158 00 Praha 5

Příjem oprav
Tel.: +420 251 095 546
Email: **opravy@bshg.com**

Objednávky příslušenství a náhradních dílů
Tel.: +420 251 095 556
Email: **dily@bshg.com**

Zákaznické poradenství
Tel.: +420 251 095 555
Email: **bosch.spotrebice@bshg.com**

Aktuální informace o servisu naleznete na internetových stránkách **www.bosch-home.com/cz**.
Zde máte možnost sjednat opravu pomocí online formuláře.



Mikrovlnná rúra CMA585MS0



BOSCH

[sk] Návod na použitie 3

Obsah

	Použitie podľa určenia	4
	Dôležité bezpečnostné pokyny	4
	Všeobecné pokyny	4
	Mikrovlnný ohrev	5
	Príčiny poškodenia	7
	Všeobecné pokyny	7
	Mikrovlnný ohrev	7
	Ochrana životného prostredia	7
	Tipy na úsporu energie	7
	Ekologická likvidácia spotrebiča	7
	Zoznámenie sa so spotrebičom	8
	Ovládací panel	8
	Volič funkcií	8
	Dotykové polia a displej	9
	Otočný volič	9
	Druhy programov	10
	Druhy ohrevov	10
	Mikrovlnný ohrev	10
	Priestor na pečenie	10
	Príslušenstvo	11
	Základné príslušenstvo	11
	Zvláštne príslušenstvo	11
	Pred prvým použitím	12
	Umiestnenie otočného taniera	12
	Prvé uvedenie do prevádzky	12
	Čistenie priestoru na pečenie a príslušenstva	12
	Obsluha spotrebiča	13
	Vypnutie a zapnutie spotrebiča	13
	Nastavenie prevádzkového režimu	13
	Nastavenie druhu ohrevu a teploty	13
	Rýchly ohrev	14
	Automatické bezpečnostné vypnutie	14
	Mikrovlnný ohrev	14
	Riadi	14
	Mikrovlnný výkon	15
	Nastavenie mikrovlnného ohrevu	15
	Nastavenie mikrokombi	16
	Automatické programy	17
	Nastavenie programu	17
	Tabuľka programov	18
	Časové funkcie	19
	Vyvolanie časových nastavení	19
	Nastavenie minútky	19
	Doba úpravy pokrmu	19
	Prvé uvedenie do prevádzky	20

	Detiská poistka	20
	Aktivácia a deaktivácia	20
	Základné nastavenia	21
	Zmena základných nastavení	21
	Prehľad základných nastavení	21
	Čistenie	22
	Vhodné čistiace prostriedky	22
	Čo robiť v prípade poruchy?	23
	Zákaznícky servis	24
	E-Nr. a FD	24
	Akrylamid v potravinách	24
	Testované pre vás v našom kuchynskom štúdiu	25
	Rozmrazovanie, ohrievanie a varenie s mikrovlnným ohrevom	25
	Tipy pre mikrovlnný ohrev	28
	Koláče a pečivo	29
	Tipy na pečenie	30
	Pečenie a grilovanie mäsa	30
	Tipy na pečenie a grilovanie	33
	Nákypy, gratinované pokrmy, hrianky	33
	Hotové pokrmy, zmrazené	34
	Skúšobné pokrmy	35

Iné informácie k produktom, príslušenstvu, náhradným dielom a servisu nájdete na internetových stránkach: www.bosch-home.com/sk

Použitie podľa určenia

Pozorne si prečítajte tento návod. Iba tak budete schopní svoj spotrebič používať správne a bezpečne. Tento návod na obsluhu a návod na montáž starostlivo uschovajte pre neskoršie použitie či ďalšieho používateľa.

Tento spotrebič je určený iba na zabudovanie. Dodržujte zvláštne pokyny na inštaláciu.

Po vybalení spotrebič skontrolujte. Pokiaľ došlo počas prepravy spotrebiča k jeho poškodeniu, nepripájajte ho.

Spotrebiče bez zástrčky môže zapojiť iba oprávnený odborník. V prípade škôd vzniknutých v dôsledku zlého zapojenia nemáte nárok na záruku.

Spotrebič je určený iba na použitie v domácnosti a v domácnosti zodpovedajúcim prostredí. Spotrebič používajte iba na prípravu pokrmov a nápojov. Pri používaní nenechávajte spotrebič bez dozoru. Spotrebič je určený výhradne na použitie v uzatvorených priestoroch.

Tento spotrebič je určený na použitie do najvyššej povolenej nadmorskej výšky 4000 m.

Deti staršie ako 8 rokov a osoby so zníženými fyzickými, zmyslovými alebo mentálnymi schopnosťami smú spotrebič používať iba pod dohľadom zodpovednej osoby, ktorá ich poučí, ako spotrebič bezpečne používať, a v prípade, že pochopili riziká, ktoré z používania vyplývajú.

Deti sa so spotrebičom nesmú hrať. Deti staršie ako 15 rokov nesmú bez dozoru spotrebič čistiť ani vykonávať jeho údržbu. Deti mladšie ako 8 rokov veku by sa mali zdržiavať v bezpečnej vzdialenosti od spotrebiča a napájacieho vedenia.

Príslušenstvo vždy vkladajte do priestoru na pečenie správnym spôsobom. →

"Pred prvým použitím" na strane 12

Dôležité bezpečnostné pokyny

Všeobecné pokyny

Varovanie - Nebezpečenstvo požiaru!

- Horľavé predmety uskladnené v priestore na pečenie sa môžu vznietiť. V priestore na pečenie nikdy neukladajte horľavé predmety. Nikdy neotvárajte dverka spotrebiča, keď vnútri začne vznikať dym. Vypnite spotrebič a vytahnite sieťovú zástrčku zo zásuvky alebo vypnite poistky v poistkovej skrini.
- Pri otvorení dveriek spotrebiča vznikne prievan. Papier na pečenie môže prísť do kontaktu s ohrievacím telesom a môže sa vznietiť. V priebehu predhrievania nikdy neumiestňujte papier na pečenie na príslušenstvo bez upevnenia. Papier na pečenie musí byť vždy zaťažený riadom alebo formou na pečenie. Papierom na pečenie vyložte vždy len plochu, ktorú budete potrebovať. Papier na pečenie nesmie nikdy presahovať cez príslušenstvo.
- Spotrebič sa veľmi zahrieva. Pokiaľ je spotrebič inštalovaný do vstavaného nábytku s dekoračnými dverami, dochádza pri zatvorených dekoračných dverách k hromadeniu tepla. Spotrebič prevádzkujte iba s otvorenými dekoračnými dverami.

Varovanie - Nebezpečenstvo zásahu elektrickým prúdom!

- Neodborné opravy sú nebezpečné. Opravy smie vykonávať a poškodený napájací kábel smie vymeniť iba nami vyškolený servisný technik. Pokiaľ je spotrebič poškodený, odpojte ho od elektrickej siete alebo vypnite poistku v poistkovej skrini. Zavolajte zákaznícky servis.
- Káblová izolácia elektrických spotrebičov sa môže pri kontakte s horúcimi časťami spotrebiča roztaviť. Vždy dávajte pozor, aby sa pripájací kábel nedostal do kontaktu s horúcimi časťami spotrebiča.
- Prenikajúca vlhkosť môže spôsobiť zásah elektrickým prúdom. Nepoužívajte žiadne vysokotlakové alebo parné čističe.
- Prenikajúca vlhkosť môže spôsobiť zásah elektrického prúdu. Spotrebič nikdy nevystavujte veľkému teplu a vlhkosti. Spotrebič používajte iba v uzatvorených priestoroch.

- Poškodený spotrebič môže spôsobiť zásah elektrickým prúdom. Chybný spotrebič nikdy nezapínajte. Vytiahnite sieťovú zástrčku alebo vypnite príslušný istič v poistkovej skrini. Zavolajte zákaznícky servis.
- Spotrebič pracuje s vysokým napätím. Nikdy neotvárajte kryt.

⚠ Varovanie - Nebezpečenstvo popálenia!

- Spotrebič sa ohrieva na veľmi vysoké teploty. Nikdy sa nedotýkajte vnútorných povrchov oblasti prestoru na pečenie ani ohrievačov. Vždy nechajte spotrebič vychladnúť. Držte deti mimo dosah spotrebiča.
- Príslušenstvo alebo nádoby sú veľmi horúce. Vždy používajte kuchynské rukavice pri odstraňovaní príslušenstva alebo riadu z rúry.
- Alkoholické výpary sa môžu vznietiť v horúcej rúre. Nikdy nepripievajte pokrmy s veľkým množstvom alkoholu. Ak používate nápojs vysokým percentom alkoholu, potom len v malom množstve. Dvierka spotrebiča opatrne otvorte.

⚠ Varovanie - Nebezpečenstvo oparenie!

- Pri otvorení dvierok spotrebiča môže dôjsť k úniku horúcej pary. Dvierka spotrebiča opatrne otvorte. Držte deti mimo dosah spotrebiča.
- Z horúcej vody v priestore na pečenie sa môže vytvoriť horúca para. Nikdy nelejte vodu do horúceho priestoru na pečenie.

⚠ Varovanie – Nebezpečenstvo poranenie!

Poškriabané sklo dvierok spotrebiča môže prasknúť. Nepoužívajte žiadne škrabky na sklo, ostré alebo abrazívne čistiace prostriedky.

Mikrovlnný ohrev

⚠ Varovanie - Nebezpečenstvo popálenia!

- Použitie spotrebiča v rozpore s určením je nebezpečné. Neprípustné je sušenie pokrmov alebo oblečenia, zahrievanie papúč, obilných vankúšikov, hubiek, vlhkých čistiacich handier a podobne. K popáleninám môže viesť napríklad prehriata domáca obuv, nahrievacie vankúšiky s jadrami a obilninami, hubky, vlhké handričky a podobne.

- Potraviny sa môžu vznietiť. Nikdy nezahrievajte pokrmy v termoobaloch. Pokrmy nikdy nezahrievajte bez dozoru v plastových, papierových nádobách alebo nádobách z iného horľavého materiálu. Nikdy nenastavujte príliš vysoký výkon mikrovlnnej rúry alebo príliš dlhý čas. Riadte sa pokynmi v tomto návode na použitie. Nikdy nesušte potraviny v mikrovlnnej rúre. Potraviny s nízkym obsahom vody, napr. chlieb, nikdy nerozmrazujte alebo nezahrievajte pri príliš vysokom výkone mikrovln alebo príliš dlhý čas.
- Stolový olej sa môže vznietiť. Nikdy nezahrievajte pomocou mikrovln iba stolový olej.

⚠ Varovanie - Nebezpečenstvo výbuchu!

Tekutiny alebo iné potraviny v pevne uzatvorených nádobách môžu explodovať. Nikdy nezahrievajte tekutiny alebo iné potraviny v pevne uzatvorených nádobách.

⚠ Varovanie - Nebezpečenstvo popálenia!

- Potraviny s pevnou škrupinou alebo šupkou môžu počas, ale aj po zahriatí explodívne prasknúť. Neohrievajte vajcia v škrupinke alebo vajcia varené natvrdo. Nikdy nepripievajte mäkkýše alebo kôrovce. Pri volskom oku alebo vajciach na mätko prepichnete najskôr žltok. Pri potravinách s pevnou šupkou alebo kožou, ako sú napr. jablká, paradajky, zemiaky, párky, môže šupka prasknúť. Pred ohrievaním šupku alebo kožu prepichnete.
- Teploto dojcenskej strave sa nerozkláda rovnomerne. Nezahrievajte dojcenskú stravu v uzatvorených nádobách. Vždy odstráňte viečko alebo cumel'. Po ohriatí dobre premiešajte alebo pretrepte. Pred podaním stravy dieťaťu skontrolujte teplotu.
- Zahriate pokrmy odvádzajú teplo. Riad môže byť horúci. Riad alebo príslušenstvo z priestoru na pečenie vždy vyberajte v kuchynských rukaviciach.
- Obal vzduchotesne uzatvorených potravín môže prasknúť. Vždy dodržujte údaje na obale. Pokrmy z priestoru na pečenie vždy vyberajte v kuchynských rukaviciach.
- Prístupné diely sa pri prevádzke zahrievajú. Nikdy sa nedotýkajte prístupných dielov. Držte deti ďalej od spotrebiča.

- Použitie spotrebiča v rozpore s určením je nebezpečné a môže spôsobiť škody. Nepripustné je sušenie pokrmov alebo oblečenia, zahrievanie papúč, obilných vankúšikov, hubiek, vlhkých čistiacich handier a podobne.

K popáleninám môže viesť napríklad prehriata domáca obuv, nahrievacie vankúšiky s jadrami a obilninami, hubky, vlhké handričky a podobne.

⚠ Varovanie - Nebezpečenstvo oparenia!

- Pri zahrievaní tekutín môže dôjsť k oneskoreniu bodu varu. To znamená, že sa dosiahne teplota bodu varu bez toho, aby sa tvorili typické bublinky. Už pri nepatrnom otrase nádoby môže dôjsť k vyvretiu alebo vystreknutiu tekutiny. Pri ohrievaní tekutiny vložte do nádoby vždy lyžičku. Tým zabránite oneskorenému varu tekutiny.

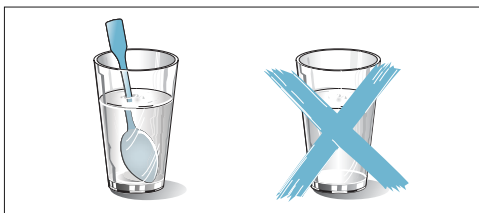

⚠ Varovanie - Nebezpečenstvo poranenia!

- Nevhodné nádoby môžu prasknúť. Porcelánový alebo keramický riad môže mať v dráždľach a veku maličké dierky. Za týmito dierkami sa môžu nachádzať dutiny. Ak vnikne do dutín vlhkosť, môže riad prasknúť. Používajte iba riad vhodný pre mikrovlnné rúry.
- Kovový riad a nádoby môžu pri výhradne mikrovlnnom ohreve iskriť. To môže viesť k poškodeniu spotrebiča. Pri mikrovlnnom ohreve nikdy nepoužívajte kovové nádoby. Používajte iba riad vhodný do mikrovlnnej rúry alebo mikrovlnný ohrev v kombinácii s iným druhom ohrevu.

⚠ Varovanie - Nebezpečenstvo zásahu elektrickým prúdom!

Spotrebič sa prevádzkuje pri vysokom napätí. Nikdy neodstraňujte kryt.

⚠ Varovanie - Nebezpečenstvo ťažkého ublíženia na zdraví!

- Pri nedostatočnom vyčistení sa môže poškodiť povrch spotrebiča. Môže dochádzať k úniku mikrovlnnej energie. Spotrebič pravidelne čistite a zvyšky potravín ihneď odstráňte. Priestor na pečenie, tesnenie dvierok, dvierka a doraz dvierok udržiavajte vždy čisté. → "Čistenie" na strane 22
- Poškodenými dvierkami priestoru na pečenie alebo poškodeným tesnením dvierok môže unikáť mikrovlnná energia. Spotrebič nikdy nepoužívajte, pokiaľ sú dvierka priestoru na pečenie, tesnenie dvierok alebo plastový rám dvierok poškodené. Zavolajte zákaznícky servis.
- Pri spotrebičoch bez krytu uniká mikrovlnná energia. Nikdy neodstraňujte kryt spotrebiča. Na údržbu a opravy zavolajte zákaznícky servis.

Príčiny poškodenia

Všeobecné pokyny

Pozor!

- **Voda v horúcom priestore na pečenie:**
Do horúceho priestoru na pečenie nikdy nelejte vodu. Tvorí sa vodná para. Zmenou teploty môže dôjsť k poškodeniu.
- **Vlhké potraviny:** V uzatvorenom priestore na pečenie neuchovávajte dlhší čas vlhké potraviny. V spotrebiči neskladujte pokrmy. Môže to viesť ku korózii.
- **Kondenzovaná voda v priestore na pečenie:**
Na sklách dvierok, vnútorných stenách a dne sa môže vyskytnúť kondenzovaná voda. Je to normálny jav, funkčnosť mikrovlnného ohrevu tým nie je narušená. Pre zabránenie vzniku korózie utrite vždy po každom pečení kondenzovanú vodu.
- **Chladnutie s otvorenými dvierkami:** Priestor na pečenie nechajte vychladnúť iba zatvorený. Do dvierok spotrebiča nič neprivierajte. Aj keď sú dvierka otvorené len minimálne, môže časom dôjsť k poškodeniu nábytku či iných objektov v blízkosti spotrebiča.
- **Silne znečistené tesnenie rúry:** Ak je tesnenie silne znečistené, dvierka spotrebiča pri použití nedoliehajú. Môže dôjsť k poškodeniu čelných častí nábytku v okolí. Tesnenie vždy udržiajte čisté.
- **Dvierka spotrebiča ako sedadlo alebo odkladacia plocha:**
Na otvorené dvierka spotrebiča nestúpajte, nesadajte ani sa na ne nevesajte. Na dvierka spotrebiča nestavajte žiadne nádoby ani príslušenstvo.
- **Preprava spotrebiča:** Spotrebič neprenášajte ani neberte za rúčku dvierok. Držadlo dvierok neudrží hmotnosť spotrebiča a môže sa zlomiť.

Mikrovlnný ohrev

Pozor!

- **Iskrenie:** Kovy, napr. lyžica v pohári, sa musia nachádzať minimálne 2 cm od stien priestoru na pečenie a vnútornej strany dvierok. Vnútornú sklenenú výplň dvierok by mohli poškodiť iskry.
- **Prevádzka mikrovlnnej rúry bez potravín:**
Prevádzka spotrebiča bez pokrmov v priestore na pečenie vedie k preťaženiu. Nikdy nezapínajte mikrovlnný ohrev bez pokrmov v priestore na pečenie. Výnimkou je krátky test vhodnosti riadu, pozri kapitolu Mikrovlnný ohrev, Riad.
- **Príprava pukancov s použitím mikrovlnného ohrevu:**
Nikdy nenastavujte príliš vysoký mikrovlnný výkon. Nastavte maximálne 600 wattov. Vrecúško s pukancami vždy položte na sklenený tanier.
- **Hliníkové misky:** V spotrebiči nepoužívajte žiadne hliníkové misky. Vznikajúce iskry by poškodili spotrebič.
- **Pohon otočného taniera:** Prekypujúca tekutina sa nesmie cez pohon otočného taniera dostať dovnútra spotrebiča. Pozorujte proces ohrevu. Najprv použite kratšiu dobu ohrevu a ak je to nutné, predĺžte ju.
- **Otočný tanier:** Nikdy nepoužívajte mikrovlnnú rúru bez otočného taniera.

Ochrana životného prostredia

Váš nový spotrebič je obzvlášť energeticky úsporný. V tejto kapitole nájdete rady, ako pri jeho používaní ušetriť ešte viac energie a ako spotrebič správne likvidovať.

Tipy na úsporu energie

- Predhrievajte spotrebič len vtedy, keď je to uvedené v recepte alebo v tabuľke návodu na použitie.
- Používajte tmavé, čierno lakované alebo smaltované formy. Dobre prijímajú teplo.
- Otvárajte dvierka spotrebiča počas prevádzky čo najmenej.
- Viac koláčov pečte postupne za sebou. Priestor na pečenie je ešte vyhriaty. Tým sa skráti čas pečenia druhého koláča. V priestore na pečenie môžete tiež položiť 2 hranaté formy na pečenie vedľa seba.
- Pri dlhších časoch ohrevu môžete spotrebič 10 minút pred koncom vypnúť a na dopečenie využiť zvyškové teplo.

Ekologická likvidácia výrobku

Obal zlikvidujte v súlade s predpismi na ochranu životného prostredia.



Tento spotrebič je označený podľa európskej smernice 2012/19/EÚ o elektrických a elektronických zariadeniach (waste electrical and electronic equipment - WEEE). Smernica stanovuje rámec pre spätný odber a recykláciu starých zariadení, platný pre celú EÚ.

Zoznámene sa so spotrebičom

V tejto kapitole vám vysvetlíme zobrazenia na displeji a ovládacie prvky. Ďalej sa zoznámite s rôznymi funkciami svojho spotrebiča.

Upozornenie: V závislosti od typu spotrebiča sú možné odchýlky vo farbe a detailoch.

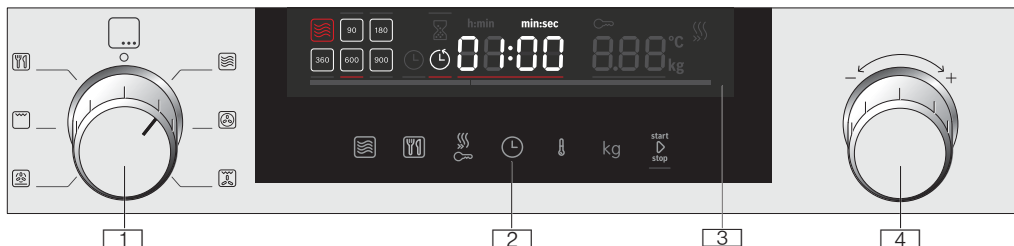

- 1 **Volič funkcií**
Voličom funkcií nastavíte druh prevádzky alebo ďalšie funkcie. Volič funkcií môžete otáčať v nulovej polohe doľava alebo doprava.
- 2 **Dotykové polia**
Pod dotykovými poľami sa nachádzajú snímače. Stlačte daný symbol pre výber požadovanej funkcie.
- 3 **Displej**
Displej zobrazuje symboly aktívnych funkcií a časových funkcií.
- 4 **Otočný volič**
Otočným voličom nastavíte teplotu k druhu ohrevu alebo zvolíte nastavenie pre ďalšie funkcie. Otočným voličom môžete otáčať doľava alebo doprava.

Upozornenie

- Pri niektorých spotrebičoch sú volič funkcií a otočný volič zápusťné. Pre zapustenie a vysunutie zatlačte v nulovej polohe na volič funkcií alebo otočný volič.
- Pokiaľ sa volič funkcií nachádza v nulovej polohe (režim šetrenia energiou) a je zvolená funkcia, trvá niekoľko sekúnd, kým je príslušná funkcia k dispozícii (napr. mikrovlnný ohrev).

Ovládaci panel

Cez ovládacie pole nastavíte s pomocou voliča funkcií, otočného voliča a dotykových poľí rôzne funkcie vášho spotrebiča. Na displeji je zobrazené aktuálne nastavenie.

Prehľad ukazuje ovládaci panel u zapnutého spotrebiča so zvoleným druhom ohrevu.

Volič funkcií

Voličom funkcií nastavíte druhy ohrevu a ďalšie funkcie.

Aby ste vždy našli správny druh ohrevu pre váš pokrm, vysvetlíme vám tu rozdiely a oblasti použitia.

Poloha	Použitie
o	Nulová poloha Spotrebič je vypnutý.
	Mikrovlnný ohrev Voľba prevádzky mikrovlnnej rúry.
	Horúci vzduch Ventilátor rozháňa teplo kruhového ohrievacieho telesa na zadnej stene rovnomerne v priestore na pečenie.
	Cirkulačný gril Ventilátor vŕi horúci vzduch ohrievacieho telesa grilu okolo pokrmu.
	Stupeň Pizza Zahrieva sa spodné ohrievacie teleso a kruhové ohrievacie teleso na zadnej stene.
	Gril Celá plocha pod ohrievacím telesom grilu sa zahrieva.
	Programy Tu nájdete už predprogramované nastavenia pre mnoho pokrmov.

Dotykové polia a displej

Dotykovými poľami môžete nastaviť rôzne prídavné funkcie vášho spotrebiča. Na displeji k nim vidíte hodnoty.

Dotykové polia

Tu nájdete stručné vysvetlenie k rôznym dotykovým poľiam.

Symbol	Význam
	Mikrovlnný ohrev Voľba stupňov výkonu mikrovlnného ohrevu, resp. zapnutie funkcie mikrovlnného ohrevu k druhu ohrevu.
	Programy Vyvolanie ponuky programov, nastavenie čísla programu otočným vľočíom.
	Rýchly ohrev/ Detská poistka Krátke stlačenie: aktivácia/ deaktivácia rýchleho ohrevu. Dlhé stlačenie: aktivácia/ deaktivácia detskej poistky.
	Časové funkcie Voľba časových funkcií a nastavenia otočným vľočíom.
	Teplota Voľba teploty a nastavenia otočným vľočíom.
kg	Hmotnosť Voľba hmotnosti a nastavenia otočným vľočíom.
start D stop	Štart/Stop Spustenie alebo zastavenie prevádzky Upozornenie: Dlhé stlačenie ukončí bežiacu prevádzku, nastavenia zvoleného druhu prevádzky sú vrátené na štandardné hodnoty.

Displej

Displej je štrukturovaný tak, aby bolo možné údaje prečítať na prvý pohľad za každej situácie.

Hodnota, ktorú práve môžete nastaviť, je zvýraznená. Zvýraznenie je zobrazené červeným pruhom pod nastavovanou hodnotou.

Zvýraznenú hodnotu je možné zmeniť priamo otočným vľočíom.

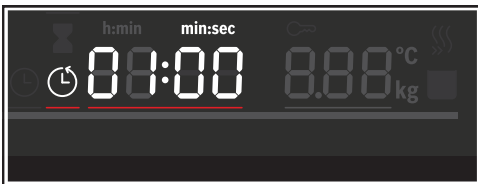

Prvky displeja

Tu vidíte krátko vysvetlený význam rôznych prvkov displeja.

Symbol	Význam
	Minútka Pokial' je symbol označený, je na displeji zobrazený čas minútky.
	Doba trvania Pokial' je symbol označený, je na displeji zobrazená doba trvania.
	Čas Pokial' je symbol označený, je na displeji zobrazený čas.
h:min	Hodiny/minúty Doba trvania v hodinách a minútach.
min:sec	Minúty/sekundy Doba trvania v minútach a sekundách.
	Detská poistka Pokial' symbol svieti, je aktivovaná detská poistka.
	Rýchly ohrev Pokial' symbol svieti, je aktivovaný rýchly ohrev.

Zobrazenie teploty

Červený pruh v spodnej časti displeja zobrazuje, že sa spotrebič zahrieva.

Pokial' je nastavený druh ohrevu, plní sa pruh zľava doprava červenou farbou podľa toho, ako je priestor na pečenie vyhriaty.

Pri grile svieti ihneď celý pruh červeno.

Pri funkcii mikrovlnného ohrevu pruh nesvieti.

Keď predhrievate, optimálny okamih na vloženie pokrmu sa dosiahne, hneď ako je zaplnených všetkých päť poľí línie červeno.

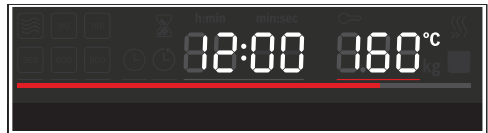

Upozornenie: Kvôli tepelnej zotrvačnosti sa môže zobrazenie teploty mierne líšiť od skutočnej teploty v rúre.

Nočný režim

S cieľom šetrenia energiou je od 22 do 5.59 hodín automaticky znížený jas displeja na nižšiu hodnotu.

Otočný vľočí

Otočným vľočíom zmeníte hodnoty, ktoré sú zobrazené na displeji a sú zvýraznené.

Pri zoznamoch, napr. programoch, po poslednom bode začína opäť prvý.

Pri hodnotách, napr. hmotnosti, musíte po dosiahnutí minimálnej alebo maximálnej hodnoty otočiť otočným vľočíom späť.

Druhy programov

Spotrebič disponuje rôznymi prevádzkovými režimami, ktoré uľahčujú jeho používanie.





Presný popis jednotlivých režimov nájdete v príslušných kapitolách.

Prevádzkový režim	Použitie
Druhy ohrevu → "Obsluha spotrebiča" 13	Pre optimálnu prípravu jedla sú k dispozícii rôzne, presne nastavené druhy ohrevu.
Mikrovlnný ohrev → "Mikrovlnný ohrev" na strane 14	Pomocou mikrovlnného ohrevu môžete vaše pokrmy rýchlejšie uvariť, zohriať alebo rozmraziť.
Mikrokombi	Týmto môžete dodatočne ku druhu ohrevu zapnúť mikrovlnný ohrev.
Základné nastavenie → "Základné nastavenie" na strane 21	Základné nastavenie spotrebiča môžete nastaviť podľa svojich požiadaviek.

Druhy ohrevov

Nižšie vám vysvetlíme rozdiely medzi druhmi ohrevu a používaním jednotlivých typov druhov ohrevu, aby ste vždy vybrali ten správny.

Symboły k jednotlivým druhom ohrevu podporujú ich opätovné rozpoznanie.

Druhy ohrevov	Teplota	Použitie
 Horúci vzduch	40 °C 100-230 °C	Kysnutie cesta, rozmrazovanie smotanových tort. Pre pečenie a smaženie na jednej úrovni.
 Gril	Stupne grilovania: 1 = slabé 2 = stredné 3 = silné	Na grilovanie steakov, klobás alebo hrianiak a na zapekanie.
 Gril s cirkuláciou vzduchu	100-230 °C	Na pečenie hydiny, celých rýb a väčších kúskov mäsa.
 Stupeň Pizza	100-230 °C	Na prípravu pizze a pokrmov, ktoré potrebujú veľa tepla zospodu.

Navrhané hodnoty

Ku každému druhu ohrevu spotrebič navrhne teplotu alebo stupeň. Túto teplotu môžete buď použiť, alebo zmeniť.

Mikrovlnný ohrev

Máte k dispozícii rôzne výkony mikrovlnného ohrevu v stupňoch, prispôsobené rôznym druhom pokrmov a príprave. Stupne mikrovlnného ohrevu nezodpovedajú vždy presne počtu wattov, ktoré spotrebič používa.

Máte k dispozícii nasledujúce stupne mikrovlnného ohrevu.

Stupeň mikrovlnného ohrevu	Maximálna doba
90 W	1 hodina 30 minút
180 W	1 hodina 30 minút
360 W	1 hodina 30 minút
600 W	1 hodina 30 minút
900 W	30 minút

Funkciu mikrovlnného ohrevu môžete použiť samostatne alebo v kombinácii so všetkými druhmi ohrevu.

Výnimky:

 Stupeň mikrovlnného ohrevu 900W

 Horúci vzduch 40°C

Tu sa dozviete, ako kombinovať mikrovlnný ohrev s druhmi ohrevu:

Priestor na pečenie

Rôzne funkcie v priestore na pečenie uľahčujú prevádzku vášho spotrebiča. Tak je napr. priestor na pečenie veľkoplošne osvetlený a ventilátor chráni spotrebič pred prehriatím.

Otváranie dvierok rúry

Ak otvoríte dvierka rúry počas prevádzky, prevádzka sa zastaví. Po zatvorení dvierok sa opäť spustí. Pre pokračovanie prevádzky zavrite dvierka a stlačte pole štart  stop.

Osvetlenie priestoru na pečenie

Počas prevádzky vždy svieti osvetlenie priestoru na pečenie. Keď je prevádzka ukončená, vypne sa.

Osvetlenie priestoru na pečenie sa zapne, keď otvoríte dvierka spotrebiča. To vám pomáha napr. pri čistení vášho spotrebiča. Po cca 15 minútach sa osvetlenie priestoru na pečenie znovu automaticky vypne.

Chladiaci ventilátor

Spotrebič je vybavený chladiacim ventilátorom. Chladiaci ventilátor sa zapína podľa potreby. Teplý vzduch uniká dvierkami.

Po ukončení predvážky ventilátor beží ešte nejaký čas.

Pozor!

Ventilátor nezakrývajte. Inak hrozí prehriatie rúry na pečenie.

Upozornenie:

- Pri mikrovlnnom ohreve zostáva spotrebič studený. Napriek tomu sa zapína ventilátor. Môže bežať ďalej, aj keď je prevádzka s mikrovlnným ohrevom už ukončená.
- Na dvierkach, vnútorných stenách a dne sa môže vyskytovať kondenzovaná voda. Je to normálny jav, funkčnosť spotrebiča tým nie je narušená. Po pečení utrite kondenzovanú vodu.

Príslušenstvo

Tu nájdete prehľad o príslušenstve a jeho správnom používaní.

Pozor!

Pri vybratí riadu dbajte na to, aby sa otočný tanier neposunul. Dbajte na to, aby bol otočný tanier správne zapadnutý. Otočný tanier sa môže otáčať doľava alebo doprava.

Základné príslušenstvo



Otočný tanier

Pokrmu, ktoré vyžadujú obzvlášť veľa tepla zospodu, môžete pripravovať priamo na otočnom tanieri.

Upozornenie: Otočný tanier sa otáča doľava alebo doprava. Je odolný proti rezu. Pizzu môžete krájať na kúsky priamo na otočnom tanieri.

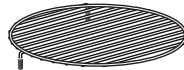

Nízky rošt

Pre mikrovlnný ohrev a na pečenie koláčov a mäsa pri prevádzke rúry na pečenie.

Upozornenie: Postavte rošt na otočný tanier.



Vysoký rošt

Rošt na grilovanie, napr. steakov, klobás alebo hriankov alebo ako odkladacia plocha, napr. na ploché formy na nákyp.

Upozornenie: Postavte rošt na otočný tanier.

Zvláštne príslušenstvo

Ďalšie príslušenstvo získate v zákazníckom servise alebo v odbornej predajni.

Zvláštne príslušenstvo

Sklenená zapekacia misa

Určená na dusené pokrmy a nákypy, ktoré pripravujete v rúre na pečenie.

Plech na pizzu

Na pizzu a veľké okrúhle koláče.

Použitie parného ohrevu pre mikrovlnné spotrebiče

Miernejší a rýchlejší parný ohrev pokrmov.



Pred prvým použitím

Pred prvým použitím svojho nového spotrebiča musíte vykonať určité opatrenia. Vyčistíte priestor na pečenie a príslušenstvo.

Spotrebič musí byť úplne zmontovaný a pripojený.

Umiestnenie otočného taniera

Umiestnite otočný tanier s kotúčmi "A", ako na obrázku, na unášači krúžok "B" doprostred do vnútorného priestoru mikrovlnnej rúry.

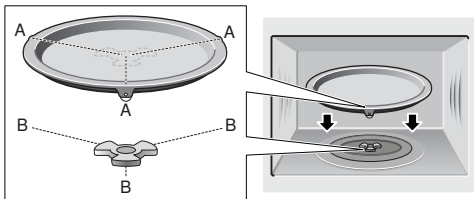

Upozornenie

- Nikdy nepoužívajte spotrebič bez otočného taniera.
- Otočný tanier musí priliehať priamo na unášači krúžok.
- Otočný tanier sa musí otáčať pri všetkých druhoch ohrevu.
- Zaťaženie otočného taniera je max. do 5 kg.

Prvé uvedenie do prevádzky

Po pripojení do siete alebo po výpadku prúdu sa na displeji zobrazí ukazovateľ na nastavenie času. Môže trvať niekoľko sekúnd, kým sa tento ukazovateľ zobrazí.

Nastavenie času

Pri uvedení do prevádzky je ukazovateľ času zvýraznený. Hodnota 12:00 na displeji bliká a svieti symbol ☹. Nastavte čas.

1. Otočným voličom nastavte čas.
2. Stlačte pole ☹.
Čas je nastavený.

Zmena času

Upozornenie: Aby ste mohli zmeniť čas, musí byť spotrebič vypnutý.

1. Stlačte dvakrát pole ☹.
Na displeji sa zobrazí symbol ☹ a čas.
2. Otočným voličom nastavte čas.
3. Stlačte pole ☹.
Čas je nastavený.

Upozornenie

- Pokiaľ po nastavení času nestlačíte pole ☹, po niekoľkých sekundách sa nastavená hodnota automaticky prevezme.
- Pokiaľ počas nastavovania pohnete voličom funkcií, musíte ho následne uviesť znovu do nulovej polohy. Až potom je možné spotrebič používať.
- Pre zníženie spotreby vášho spotrebiča v režime Standby môžete čas odstrániť.

Čistenie priestoru na pečenie a príslušenstva

Pre odstránenie vône novoty zohrejte prázdny zatvorený priestor na pečenie.

Čistenie priestoru na pečenie

Ak chcete odstrániť zápach novoty, zahrejte prázdny uzavretý priestor na pečenie. Pre to je ideálna jedna hodina s horúcim vzduchom ☹ na 180 °C. Dbajte na to, aby v priestore na pečenie neboli zvyšky obalov.

1. Voličom funkcií nastavte horúci vzduch ☹.
2. Otočným voličom nastavte 180 °C.
3. Stlačte pole štart ▷ stop.
Spotrebič začne hriať.

Po hodine spotrebič vypnite. Na to stlačte pole štart ▷ stop a potom otočte volič funkcií do nulovej polohy.

Čistenie príslušenstva

Skôr, ako prvýkrát použijete príslušenstvo, dôkladne ho vyčistite horúcim umývacím roztokom a mäkkou handričkou.

Obsluha spotrebiča

Už ste sa oboznámili s ovládacími prvkami a funkciami spotrebiča. Teraz vám vysvetlíme, ako nastaviť váš spotrebič. Zistíte, čo sa stane po zapnutí a vypnutí a nastavení jednotlivých režimov prevádzky.

Zapnutie a vypnutie spotrebiča

Predtým, než začnete nastavovať čokoľvek na vašom spotrebiči, musíte ho zapnúť.

Upozornenie: Detskú poistku a minútku môžete nastaviť iba ak je spotrebič vypnutý. Niektoré ukazovatele zostávajú viditeľné tiež pri vypnutom spotrebiči.

Ak spotrebič nepoužívate, vypnite ho. Ak nebudete robiť dlhé úpravy, spotrebič sa automaticky vypne.

Zapnutie spotrebiča

Pre zapnutie spotrebiča otočte voličom funkcií.

Na displeji sa zobrazí zvýraznená štandardná hodnota. Spotrebič je pripravený na prevádzku.

Ako nastaviť druhy prevádzky sa dozviete v jednotlivých kapitolách.

Vypnutie spotrebiča

Otočte volič funkcií do nulovej polohy.

Eventuálne bežiaci funkcia sa preruší.



Na displeji sa zobrazí čas.

Upozornenie: V základnom nastavení môžete nastaviť, či sa má čas zobrazovať na displeji vypnutého spotrebiča alebo nie.

Spustenie prevádzky

Po voľbe druhu prevádzky sa na displeji zobrazia štandardné hodnoty. Toto nastavenie môžete ihneď spustiť.

V zásade platí:

1. Voličom funkcií zvolíte druh prevádzky.
2. Ak je to nutné, vykonajte ďalšie nastavenie. Na to stlačte zodpovedajúce pole a otočným voličom hodnotu zmeňte.
3. Stlačte pole štart  stop. Spotrebič spustí prevádzku. LED štart  stop svieti.

Nastavenie druhu ohrevu a teploty

Príklad: Horúci vzduch  na 200°C.

1. Voličom funkcií nastavte druh ohrevu horúci vzduch . Na displeji sa zobrazí východisková hodnota 160 °C.

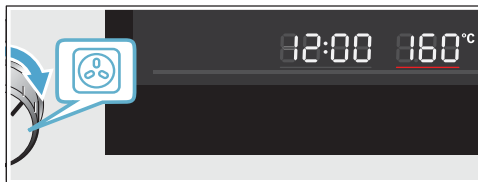

2. Otočným voličom nastavte teplotu na 200 °C.
3. Stlačte pole štart  stop.







Spotrebič sa začne zahrievať. Svetí LED štart . Ukazovateľ teploty sa zaplní.

Pri bežiacей prevádzke môžete teplotu kedykoľvek zmeniť otočným voličom.





Upozornenie

- Po zahriatí je v závislosti od druhu ohrevu nepatrné kolísanie teploty normálne.
- Pri bežiacей prevádzke nie je možné nastaviť teplotu na 40 °C.

Nastavenie doby úpravy

1. Nastavte druh ohrevu a teplotu.
2. Stlačte pole , kým nie je symbol  zvýraznený.
3. Otočným voličom nastavte požadovanú dobu úpravy.
4. Stlačte pole štart  stop. Spotrebič začne hriať. LED štart  stop svieti. Čas sa viditeľne odpočítava.

Zastavenie prevádzky

1. Stlačte pole štart  stop alebo otvorte dverka spotrebiča. Prevádzka sa zastaví, LED štart  stop bliká.
2. Zavriete dverka spotrebiča.
3. Stlačte pole štart  stop. Prevádzka pokračuje, LED štart  stop svieti.

Prerušenie prevádzky



Otočte volič funkcií do nulovej polohy. Prevádzka je prerušená a všetky nastavenia sú zrušené.

Upozornenie: Po prerušení alebo zastavení prevádzky môže ďalej bežať ventilátor.





Rychlý ohrev

S rýchlym ohrevom dosiahne váš spotrebič nastavenú teplotu obzvlášť rýchlo.

Rýchly ohrev používajte pri nastavených teplotách nad 100 °C. Rýchly ohrev je k dispozícii pre nasledujúce druhy ohrevu:

-  Horúci vzduch (Výnimka: Horúci vzduch 40 °C)
-  Cirkulačný gril
-  Stupeň Pizza



Pre získanie rovnomerného výsledku pečenia vkladajte svoj pokrm do priestoru na pečenie až po ukončení rýchleho ohrevu.

1. Nastavte druh ohrevu a teplotu.
2. Stlačte pole  .
Na displeji svieti symbol .
3. Stlačte pole štart  stop.
Spotrebič začne hriať. Svieti LED štart  stop.

Rýchly ohrev je ukončený

Zaznie signál. Symbol  na displeji zhasne. Váš spotrebič beží ďalej s nastaveným druhom ohrevu a teplotou. Vložte váš pokrm do priestoru na pečenie.

Prerušenie rýchleho ohrevu

Stlačte pole . Symbol  na displeji zhasne. Váš spotrebič beží ďalej s nastaveným druhom ohrevu a teplotou.



Upozornenie: Rýchly ohrev sa najneskôr po 15 minútach automaticky deaktivuje.

Automatické bezpečnostné vypnutie

Automatické bezpečnostné vypnutie je aktivované, keď je spotrebič v prevádzke dlhší čas bez nastavené doby trvania. Kedy sa váš spotrebič vypne, závisí od nastaveného druhu prevádzky a teploty.

- Horúci vzduch 50 °C: 24 hodín
- Horúci vzduch 100 – 230 °C: 5 hodín
- Cirkulačný gril a stupeň Pizza: 5 hodín
- Gril: 90 minút

Príklad: Keď prevádzkujete spotrebič s horúcim vzduchom na 160 °C, automaticky sa vypne cca po 5 hodinách.

Na displeji sa zobrazí . Spotrebič sa vypne. Pre potvrdenie stlačte pole štart  stop.



Mikrovlnný ohrev

Pomocou mikrovlnného ohrevu môžete obzvlášť rýchlo pripraviť, ohriať alebo rozmraziť pokrmy. Mikrovlnný ohrev môžete použiť samostatne alebo v kombinácii s iným druhom ohrevu.

Pre optimálne využitie mikrovlnného ohrevu dodržujte pokyny k riadu a riaďte sa údajmi v tabuľkách na použitie na konci návodu na použitie.

Riad

Na mikrovlnný ohrev sa nehodia všetky riady. Aby sa pokrmy ohriali a nepoškodil sa spotrebič, používajte iba riad vhodný na mikrovlnný ohrev.

Vhodný riad

Vhodný je žiaruvzdorný riad zo skla, sklokeramiky, porcelánu, keramiky a teplotne odolného plastu. Tieto materiály prepúšťajú mikrovlny.

Môžete použiť tiež servírovací riad. Tým ušetríte prelievanie/přendávání pokrmu. Riad so zdobením zo zlata alebo striebra používajte iba vtedy, ak výrobca zaručuje, že sa hodí pre mikrovlnný ohrev.

Nevhodný riad

Nevhodný je kovový riad. Kov neprepúšťa mikrovlny. Pokrmy v uzatvorených kovových nádobách zostávajú studené.

Pozor!

Iskrenie: Kovy, napr. lyžica v pohári, sa musia nachádzať minimálne 2 cm od stien priestoru na pečenie a vnútornej strany dvierok. Vnútornú sklenenú výplň dvierok by mohli poškodiť iskry.

Test vhodnosti riadu

Mikrovlnný ohrev nikdy nepúšťajte bez vloženého pokrmu. Jedinú výnimku tvorí krátky test vhodnosti riadu.

Pokiaľ si nie ste istí, či sa váš riad hodí na mikrovlnný ohrev, vykonajte nasledujúci test.

1. Do priestoru na pečenie postavte prázdnu nádobu na ½ - 1 minútu pri maximálnom výkone.
2. Medzitým skontrolujte teplotu nádoby. Riad by mal byť studený alebo vlažný.

Pokiaľ je horúci alebo vznikajú iskry, potom sa na mikrovlnný ohrev nehodí. Prerušte test.

Varovanie - Nebezpečenstvo popálenia!

Prístupné vonkajšie časti sú počas prevádzky horúce. Nikdy sa nedotýkajte horúcich častí. Udržujte deti mimo dosahu spotrebiča.

Stupne mikrovlnného ohrevu

Výkony mikrovlnného ohrevu sú stupne a nezodpovedajú vždy presnému počtu wattov, ktoré spotrebič používa.

Máte k dispozícii nasledujúce stupne mikrovlnného ohrevu.

Stupeň mikrovlnného ohrevu	Maximálna doba	Použitie
90 W	1 hod. 30 min.	Na rozmrazovanie choulostivých pokrmov.
180 W	1 hod. 30 min.	Na rozmrazovanie a ďalšie pečenie.
360 W	1 hod. 30 min.	Na pečenie mäsa a na ohrievanie choulostivých pokrmov.
600 W	1 hod. 30 min.	Na ohrievanie a pečenie pokrmov.
900 W	30 min.	Na ohrievanie tekutín.

Východiskové hodnoty:

Ku každému stupňu mikrovlnného ohrevu navrhne spotrebič dobu trvania. Tento čas môžete prevziať alebo v príslušnom rozmedzí zmeniť.

Maximálne nastavenie je pre ohrievanie kvapalín.

Na ochranu spotrebiča sa po chvíli zníži maximálny výkon mikrovlnnej rúry. Po vychladnutí spotrebiča je k dispozícii plný výkon.

Intervaly časových nastavení

Interval pri nastavovaní doby úpravy sa mení s dĺžkou prevádzky.

Doba úpravy	Interval
0 - 1 minúta	5 sekúnd
1 - 3 minúta	10 sekúnd
3 - 15 minút	30 sekúnd
15 minút - 1 hodina	1 minúta
1 hodina - 1 hodina 30 minút	5 minút

Nastavenie mikrovlnného ohrevu

Príklad: Stupeň mikrovlnného ohrevu 600 W, čas 5 minút.

1. Voličom funkcií zvolíte funkciu mikrovlnný ohrev . Spotrebič je pripravený na prevádzku. Na displeji je ako východisková hodnota zobrazený maximálny výkon mikrovlnného ohrevu .
2. Cez dotykové pole stupeň mikrovlnného ohrevu zvolíte požadovaný stupeň výkonu.

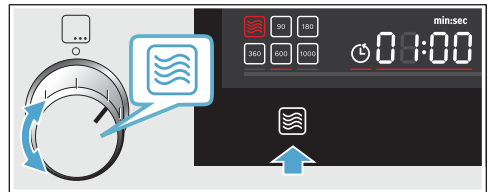

Na displeji je označený stupeň mikrovlnného ohrevu a je zobrazená východisková doba úpravy.

3. Otočným voličom nastavíte požadovanú dobu úpravy.

Upozornenie: Môžete tiež nastaviť najprv dobu trvania a potom stupeň mikrovlnného ohrevu.

4. Stlačte tlačidlo štart stop.

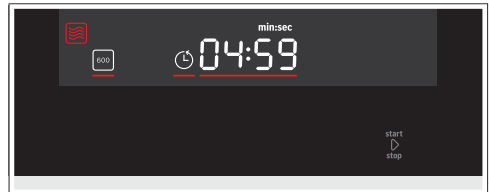
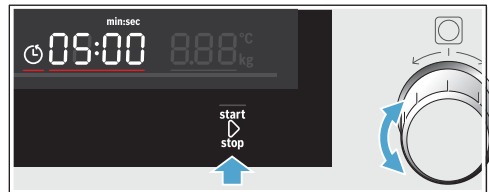

Na displeji sa odpočítava čas. Svetí LED štart stop.

Doba uplynula

Zaznie akustický signál. Otvorte dverka spotrebiča alebo stlačte ľubovoľné pole.

Zmena doby trvania

Otočným voličom zmeňte dobu úpravy.

Po niekoľkých sekundách sa zmena prevezme.





Zmena výkonu mikrovlnného ohrevu

Stlačajte pole , kým nie je na displeji zvolený požadovaný stupeň.

Upozornenie

- Viacnásobné stlačenie prepína stupne výkonu od najvyššieho po najnižší výkon.
- Pokiaľ sa funkcia mikrovlnného ohrevu pridá až po spustení, spotrebič sa zastaví. Prevádzku spustíte stlačením poľa štart  stop.

Zastavenie prevádzky

1. Stlačte pole štart  stop alebo otvorte dvierka spotrebiča. Prevádzka sa zastaví, bliká LED štart  stop.
2. Zavrite dvierka spotrebiča.
3. Stlačte pole štart  stop. Prevádzka pokračuje, LED štart  stop.

Prerušenie prevádzky





Otočte voličom funkcií do nulovej polohy. Prevádzka je prerušená a všetky nastavenia sú zrušené.

Upozornenie: Po prerušení alebo zastavení prevádzky môže dobiehať ventilátor.



Nastavenie Mikrokombi

Funkciu mikrovlnného ohrevu môžete kombinovať so všetkými druhmi ohrevu. Spotrebič hreje a súčasne je zapnutý mikrovlnný ohrev. Váš pokrm je tak rýchlejšie hotový.

Možnosti kombinácií





-  Horúci vzduch
-  Cirkulačný gril
-  Stupeň Pizza
-  Gril

Výnimky:

-  Stupeň mikrovlnného ohrevu 900 W
-  Horúci vzduch 40 °C

Nastavenie kombinovanej prevádzky

Príklad: Horúci vzduch  190 °C s mikrovlnným ohrevom 360 W, 17 minút.

1. Voličom funkcií nastavte funkciu horúci vzduch . Zobrazí sa východisková teplota.
2. Otočným voličom nastavte požadovanú teplotu.
3. Stláčajte pole výkon mikrovlnného ohrevu , kým na displeji nie je zvolený požadovaný stupeň. Zobrazí sa východisková hodnota.
4. Otočným voličom nastavte dobu trvania.
5. Stlačte pole štart  stop. Spustí sa prevádzka, LED štart  stop svieti. Čas sa viditeľne odpočítava.

Doba uplynula

Zaznie akustický signál, symbol štart  stop prestane svietiť. Kombinovaná prevádzka je ukončená. Pre ukončenie akustického signálu stlačte ľubovoľné pole.





Zmena výkonu mikrovlnného ohrevu

Stlačte pole , kým nie je na displeji zvolený požadovaný stupeň.

Upozornenie

- Viacnásobné stlačenie prepína stupne výkonu od najvyššieho po najnižší výkon.
- Pokiaľ sa funkcia mikrovlnného ohrevu pridá až po spustení, spotrebič sa zastaví. Prevádzku spustíte stlačením poľa štart  stop.

Zastavenie prevádzky

1. Stlačte pole štart  stop alebo otvorte dvierka spotrebiča. Prevádzka sa zastaví, LED štart  stop bliká.
2. Zavrite dvierka spotrebiča.
3. Stlačte pole štart  stop. Prevádzka pokračuje, svieti LED štart  stop.

Prerušenie prevádzky

Otočte voličom funkcií do nulovej polohy. Prevádzka je prerušená a všetky nastavenia sú zrušené.

Upozornenie: Po prerušení alebo zastavení prevádzky môže dobiehať ventilátor.

P Automatické programy

S automatickými programami môžete pripravovať pokrmy celkom ľahko. Zvolíte program a zadáte hmotnosť svojho pokrmu. Automatický program prevezme optimálne nastavenie. Môžete vyberať z 15 programov.

Upozornenie

- Vyberte potravinu z obalu a zvažte ju. Pokiaľ nemôžete zadať presnú hmotnosť, zaokrúhlite ju.
- Vložte potravinu do chladného priestoru na pečenie.
- Pre programy používajte vždy tepelne odolný riad vhodný do mikrovlnnej rúry, napr. zo skla alebo keramiky. Pritom sa riadte pokynmi pre príslušenstvo v tabuľke programov.
- Pre optimálny výsledok varenia používajte iba nepoškodené potraviny a mäso s teplotou z chladničky. Pri zmrazených pokrmoch používajte iba potraviny priamo z mrazničky.

Nastavenie programov

Príklad na obrázku: Program 3 s hmotnosťou 1 kilogram.

1. Volič funkcií nastavte na automatické programy  .
Na displeji sa zobrazí prvé číslo programu a východisková hmotnosť.

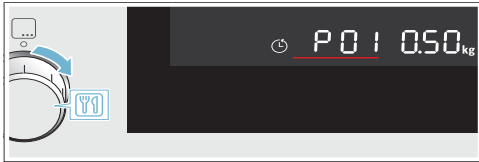

2. Otočným voličom zvolte číslo programu 3.

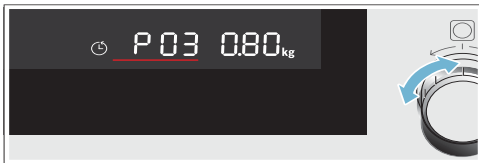

3. Stlačte pole kg.
Na displeji sa nachádza zvýraznené nastavenie hmotnosti.



4. Otočným voličom nastavte hmotnosť 1 kilogram. Spotrebič k hmotnosti automaticky nastaví vhodnú dobu trvania.



5. Stlačte tlačidlo štart  stop.

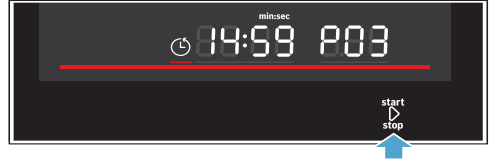

Program sa spustí. Čas sa viditeľne odpočítava, svieti pruh teploty a LED štart  stop.

Upozornenie

- Pred spustením môžete cez pole  a kg prepínať medzi programami a hmotnosťou.
- Po spustení nie je možné zmeniť číslo a hmotnosť programu. Nastavenú hmotnosť môžete nastaviť pomocou poľa kg.





Program je ukončený

Zaznie akustický signál. Program je ukončený, spotrebič už nehreje. Otočte volič funkcií do nulovej polohy.

Zmena programu

1. Stlačte na cca 4 sekundy pole štart  stop. Program je zrušený.
2. Vyberte nový program.

Zastavenie prevádzky

1. Stlačte pole štart  stop alebo otvorte dverka spotrebiča. Prevádzka je zastavená, blíkajú LED štart  stop.
2. Zavrite dverka spotrebiča.
3. Stlačte pole štart  stop. Prevádzka pokračuje, LED štart  stop.

Prerušenie prevádzky

Otočte voličom funkcií do nulovej polohy. Prevádzka je prerušená a všetky nastavenia sú zrušené.

Upozornenie: Po prerušení alebo zastavení prevádzky môže dobiehať ventilátor.

Tabuľka programov

Číslo programu	Potravina	Rozmedzie hmotností kg	Riád/Príslušenstvo, úroveň vkladania	Upozornenie
Rozmrazovanie				
P 01	Mleté mäso	0,20 - 1,0	Plochá, otvorená nádoba na nízkom rošte	Už rozmrazené mleté mäso po obrátení odstráňte.
P 02	Kusy mäsa	0,20 - 1,0	Plochá, otvorená nádoba na nízkom rošte	Odstráňte tekutinu pri obracaní, v žiadnom prípade nepoužívajte ďalej a zabráňte styku s inými potravinami.
P 03	Kurča, kuracie kúsky	0,40 - 1,80	Plochá, otvorená nádoba na nízkom rošte	Odstráňte tekutinu pri obracaní, v žiadnom prípade nepoužívajte ďalej a zabráňte styku s inými potravinami.
P 04	Chlieb	0,20 - 1,0	Plochá, otvorená nádoba na nízkom rošte	Chlieb rozmrazujte iba v potrebnom množstve. Chlieb rýchlo osychá. Pokiaľ je to možné, oddelte plátky od seba.
Programy na varenie				
P 05	Ryža	0,05 - 0,20	Nádoba s vekom na nízkom rošte	Nepoužívajte ryžu vo varných vrecúškach. Ryža pri varení silno pení. Nastavte hmotnosť v surovom stave (bez tekutiny). K ryži pridajte dvojnásobné až dva a pol násobné množstvo tekutiny.
P 06	Zemiaky	0,15 - 1,0	Nádoba s vekom na nízkom rošte	Nakrájajte na rovnako veľké kusy. Pridajte 1 polievkovú lyžicu vody na 100 g.
P 07	Zelenina	0,15 - 1,0	Nádoba s vekom na nízkom rošte	Nakrájajte na rovnako veľké kusy. Pridajte 1 polievkovú lyžicu na 100 g.
Kombinované programy				
P 08	Nákyp, zmrazený	0,40 - 1,20	Otvorená nádoba, na nízkom rošte	Nákyp by nemal byť vyšší ako 3 cm.
P 09	Kurča, celé	0,50 - 2,0	Otvorená nádoba, na nízkom rošte	Prsnou stranou dole.
P 10	Roastbeef, medium	0,50 - 1,5	Otvorená nádoba, na nízkom rošte	
P 11	Bravčová krkovička	0,50 - 2,0	Nádoba s vekom, na nízkom rošte	
P 12	Jahňacie, medium	0,80 - 2,0	Nádoba s vekom, na nízkom rošte	Jahňacie plece alebo jahňacie stehno bez kostí.
P 13	Sekaná	0,50 - 1,5	Otvorená nádoba, na nízkom rošte	Sekaná by nemala byť vyššia ako 7 cm.
P 14	Ryba, celá	0,30 - 1,0	Otvorená nádoba, na nízkom rošte	Kožu ryby vopred narežte. Celú rybu s polovicou zemiaka položte chrbtom hore do nádoby.
P 15	Ryžový Eintopf z čerstvých prísad	0,05 - 0,20	Vysoká nádoba s vekom, na nízkom rošte	Zadajte iba hmotnosť ryže. Vhodné sú ryžové Eintopfky so zeleninou, rybami alebo kuracím mäsom. Používajte iba čerstvé prísady.

Časové funkcie

Váš spotrebič má rôzne časové funkcie. Pomocou dotykového poľa ☹ vyvoláte menu a prepínate medzi jednotlivými funkciami. Na displeji svietia symboly funkcií, ktoré sú k dispozícii. Zvolená funkcia je zvýraznená.

Časová funkcia	Použitie
☹ Minútka	Minútka funguje ako klasická kuchynská minútka. Beží nezávisle na prevádzkovom režime a iných časových funkciách a neovplňuje spotrebič.
🕒 Doba trvania	Po uplynutí nastavenej doby spotrebič automaticky ukončí prevádzkový režim.
🕒 Čas	Ak v popredí nie je žiadna iná funkcia, spotrebič zobrazí na displeji čas.

Iba po nastavení druhu ohrevu môžete vyvolať pomocou poľa ☹ dobu trvania. Minútka je možné kedykoľvek nastaviť.

Po uplynutí nastavenej doby alebo doby minútky zaznie signál. Signál môžete predčasne ukončiť stlačením poľa ☹.

Upozornenie: Ako dlho bude signál znieť, môžete nastaviť v základných nastaveniach. → "Základné nastavenie" na strane 21

Vyvolanie nastavenia času

Keď je nastavených viac časových funkcií, svietia na displeji zodpovedajúce symboly. Čas sa viditeľne odpočítava.

Pre vyvolanie minútky ☹, doby trvania 🕒 alebo času 🕒 stlačte pole ☹ tak dlho, kým nie je príslušný symbol zvýraznený. Pri prevádzke sú k dispozícii iba minútka a doba trvania, v režime Standby sú k dispozícii iba minútka a čas. Hodnota sa na displeji zobrazí na niekoľko sekúnd.

Nastavenie minútky

Minútka môžete použiť ako klasickú kuchynskú minútka. Pracuje nezávisle na spotrebiči. Minútka má vlastný signál. Takže budete počuť, či uplynula doba minútky alebo doba pečenia.

1. Stlačte tlačidlo ☹. Na displeji svieti symbol ☹ a symboly času.
2. Pomocou otočného voliča nastavte čas minútky. Po niekoľkých sekundách je čas nastavený. Minútka sa ☹ spustí. Symbol svieti a čas minútky je jasne meraný. Ostatné symboly zhasnú.

Doba minútky uplynula

Zaznie akustický signál. Na displeji sa zobrazí 00:00. Pre vypnutie minútky stlačte ľubovoľné pole.

Zmena času minútky

Otočným voličom zmeňte čas minútky. Po niekoľkých sekundách sa zmena prevezme.

Zrušenie času minútky

Otočným voličom vynulujte čas minútky na 00:00. Po niekoľkých sekundách sa zmena prevezme. Minútka je vypnutá.

Nastavenie doby trvania

Na spotrebiči môžete nastaviť dobu trvania vášho pokrmu. Po uplynutí času sa spotrebič automaticky vypne. Doba trvania sa tak nechtiac neprekročí.

Príklad na obrázku: Druh ohrevu horúci vzduch, doba trvania 45 minút.

1. Voličom funkcií nastavte druh ohrevu. Na displeji sa zobrazí teplota ako východisková hodnota.
2. V prípade potreby zmeňte nastavenie teploty otočným voličom.
3. Stlačte dvakrát pole ☹. Na displeji sa zobrazí - : - - a symboly času svietia.

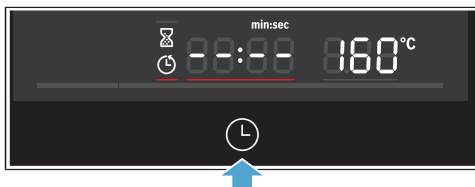

4. Otočným voličom nastavte dobu úpravy 45 minút.

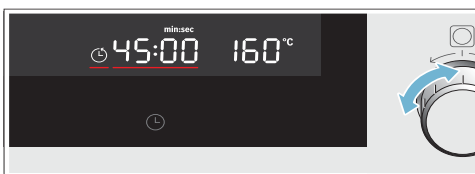

5. Stlačte pole ▶ stop. Rúra na pečenie sa spustí. Na displeji sa viditeľne odpočítava čas a LED štart ▶ stop svieti. Ostatné časové symboly zhasnú.

Doba uplynula

Zaznie signál. Spotrebič prestane hriať. Na displeji sa zobrazuje 00:00.

1. Stlačte pole ☹. Signál stíchne.
2. Voličom funkcií otočte do nulovej polohy. Spotrebič je vypnutý.

Zmena doby trvania

Otočným voličom zmeňte dobu trvania. Po niekoľkých sekundách sa zmena prevezme.

Zrušenie doby trvania



Pokiaľ je nastavená funkcia minútky, stlačte najprv pole . Až potom môžete dobu zmeniť.

Otočným voličom vynulujte dobu trvania až na . Po niekoľkých sekundách sa zmena prevezme.

Prvé uvedenie do prevádzky

Po pripojení elektrického prúdu alebo výpadku elektrického prúdu sa na displeji zobrazí výzva na nastavenie času. Môže niekoľko sekúnd trvať, kým sa výzva zobrazí.



Nastavenie času

Pri uvedení do prevádzky sa zvýrazní ukazovateľ času. Hodnota  bliká na displeji a symbol  svieti. Nastavte čas.

1. Otočným voličom nastavte čas.
2. Stlačte pole .
Čas je nastavený.

Zmena času

Upozornenie: Aby ste mohli zmeniť čas, musí byť spotrebič vypnutý.

1. Stlačte dvakrát pole .
Na displeji sa zobrazí symbol  a čas.
2. Otočným voličom nastavte čas.
3. Stlačte pole .
Čas je nastavený.

Upozornenie

- Pokiaľ po nastavení času nestlačíte pole , po niekoľkých sekundách sa nastavená hodnota automaticky prevezme.
- Pokiaľ počas nastavovania pohnete voličom funkcií, musíte ho následne uviesť znovu do nulovej polohy. Až potom je možné spotrebič používať.
- Pre zníženie spotreby svojho spotrebiča v režime Standby, môžete čas odstrániť.



Detská poistka

Spotrebič je vybavený detskou poistkou, aby sa zabránilo náhodnému zapnutiu alebo zmene nastavenia.

Aktivácia a deaktivácia

1. Otočte voličom funkcií do nulovej polohy.
2. Stláčajte cca 4 sekundy pole .

Na displeji sa zobrazí symbol . Detská poistka je aktivovaná, resp. deaktivovaná.

Upozornenie

- Keď je nastavený čas minútky , beží ďalej. Kým je aktívna detská poistka, nie je možné čas minútky zmeniť.
- Akustické signály, napr. po uplynutí času minútky, je možné ukončiť stlačením ľubovoľného poľa.



Základné nastavenia

Aby ste mohli spotrebič ľahko a optimálne používať, máte k dispozícii rôzne nastavenia. Tieto nastavenia môžete zmeniť podľa potreby.

Zmena nastavenia

Spotrebič musí byť zapnutý.

1. Niekoľko sekúnd tlačte pole \ominus . Na displeji sa zobrazí prvé základné nastavenie.
2. Otočným voličom zmeňte základné nastavenie.
3. Stlačte pole \ominus .
Na displeji sa zobrazí ďalšie základné nastavenie. Pomocou poľa 0 môžete prejsť všetky základné nastavenia a zmeniť ich otočným voličom.
4. Niekoľko sekúnd tlačte pole \ominus .
Všetky nastavenia sú prevzaté.
Nastavenie môžete kedykoľvek znovu zmeniť.

Zrušenie

Pokiaľ nechcete zmeny uložiť, otočte voličom funkcií. Základné nastavenia budú ukončené bez uloženia.

Prehľad základných nastavení

Pre niektoré spotrebiče nie sú v závislosti od spotrebiča k dispozícii všetky nastavenia.

	Zákl. nastavenia	Možnosti	Vysvetlivky
c01	Trvanie akustického signálu 2 = stredný = 30 sekúnd 1 = zap	1 = krátky = 10 sekúnd 3 = dlhý = 2 minúty	Signál po uplynutí času alebo minútky
c02	Tlačidlo akustického signálu 1 = zap	0 = vyp	Akustický signál pri stlačení tlačidla
c03	Jas displeja 2 = stredný 1 = zap	1 = nízky 3 = vysoký	Nastavenie jasu displeja
c04	Ukazovateľ času 1 = zap	0 = vyp	Zobrazenie času na displeji
c05	Osvetlenie priestoru na pečenie 1 = zap	0 = vyp	Zapnutie a vypnutie osvetlenia priestoru na pečenie
c06	Nastavenie z výrobného závodu 0 = vyp	1 = zap	Vrátenie spotrebiča do nastavenia z výrobného závodu
c07	Režim demo 0 = vyp	1 = zap	Zapnutie a vypnutie režimu demo Upozornenie: Režim demo je viditeľný iba počas prvých 5 minút po zapojení spotrebiča.

Čistenie

Vaša rúra na pečenie zostane žiarivá a dlhodobou funkčná, ak ju správne vyčistíte a staráte sa o ňu. Správny spôsob údržby a čistenia je popísaný nižšie.

⚠ Varovanie – Nebezpečenstvo popálenia!
Spotrebič sa ohrieva na veľmi vysoké teploty. Nikdy sa nedotýkajte vnútorných povrchov oblasti priestoru na pečenie ani ohrievačov. Vždy nechajte spotrebič vychladnúť. Držte deti mimo dosah spotrebiča.

⚠ Varovanie – Nebezpečenstvo úrazu elektrickým prúdom!
Vnikajúca vlhkosť môže spôsobiť zásah elektrického prúdu. Nepoužívajte vysokotlakové čističe ani parné čističe.

⚠ Varovanie – Nebezpečenstvo poranenia!
Poškriabané sklo dvierok spotrebiča môže prasknúť. Nepoužívajte škrabky na sklo, ostré alebo drsné čistiace prostriedky.

Upozornenie: Neprijemné pachy, napr. po príprave ryby, môžete celkom jednoducho odstrániť. Do šálky vody dajte niekoľko kvapiek citrónovej šťavy. Do nádoby vždy vložte lyžičku, aby ste zabránili prehriatiu tekutiny. Vodu zahrejte na 1 až 2 minúty na maximálny výkon mikrovlnného ohrevu.

Vhodné čistiace prostriedky

Aby ste sa vyhli poškodeniu rôznych povrchov použitím nesprávnych čistiacich prostriedkov, dbajte na údaje uvedené v tabuľke. Niektoré oblasti nemusia byť súčasťou vášho spotrebiča, záleží na modeli spotrebiča.

Pozor!

Poškodenie povrchov

Nepoužívajte žiadne

- ostré ani abrazívne čistiace prostriedky,
- agresívne prostriedky s vysokým obsahom alkoholu,
- drôtenky ani ostré čistiace hubky,
- vysokotlakové alebo parné čističe,
- špeciálne čističe na horúce čistenie.

Nové penové utierky pred prvým použitím riadne vyperte.

Tip: Špeciálne odporúčané čistiace prostriedky je možné zakúpiť cez zákaznický servis. Dbajte vždy na údaje, ktoré uvádza výrobca.

Oblasť	Čistiaci prostriedok
Predná strana spotrebiča	Horúca mydlová voda: Očistite handričkou a vysušte mäkkou utierkou. Na čistenie nepoužívajte čističe na sklo, kovové škrabky alebo škrabky na sklo.
Displej	Utrite handričkou z mikrovlákna alebo jemne navlhčenou handričkou. Neutierajte mokrou handričkou.
Predná strana spotrebiča z ušľachtilej ocele	Horúca mydlová voda: Očistite handričkou a vysušte mäkkou utierkou. Ihneď odstráňte škvrny od vody, tuku, škrobu a bielkovín. Pod takými škvrnami sa môže tvoriť korózia. V zákaznickom servise alebo v odbornej predajni je možné zakúpiť špeciálne čističe na ušľachtilú oceľ. Na čistenie nepoužívajte čističe na sklo, kovové škrabky alebo škrabky na sklo.
Priestor na pečenie z ušľachtilej ocele	Horúca mydlová alebo octová voda: Očistite handričkou a vysušte mäkkou utierkou. Pri silnom znečistení: Čistič na rúry používajte iba v chladnom priestore na pečenie. Ideálne použite drôtenku z ušľachtilej ocele. Nepoužívajte spreje na rúry a žiadne iné agresívne čističe na rúry ani drsné prostriedky. Nevhodné sú tiež čistiace vankúšiky, drsné hubky a čističe na hrnce. Tieto prostriedky poškriabu povrch. Nechajte vnútorné plochy dôkladne vyschnúť.
Priehlbina v priestore na pečenie	Vlhká handrička: Cez pohon otočného taniera nesmie dovnútra spotrebiča tiecť voda.
Otočný tanier a kruh	Horúci umývací roztok: Keď znovu umiestňujete otočný tanier, musí správne zapadnúť.
Rošt	Horúci umývací roztok: Vyčistite čističom na ušľachtilú oceľ alebo v umývačke riadu.
Madlo dvierok	Čistič na sklo: Očistite handričkou. Nepoužívajte škrabky na sklo.
Tesnenie	Horúci umývací roztok: Očistite handričkou, nedrhňte. Na čistenie nepoužívajte kovové škrabky ani škrabky na sklo.
Príslušenstvo	Horúca mydlová voda: Navlhčite a očistite handričkou alebo kefkou.

Upozornenie

- Drobné farebné rozdiely na čelnej stene rúry sú zapríčinené použitím rôznych materiálov, ako napr. sklo, umelá hmota alebo kov.
- Tiene na výplniach sklenených dvierok, ktoré pôsobia ako škrvny, sú odrazom svetla osvetlenia v priestore na pečenie.

Čo robiť v prípade poruchy?





Ak sa vyskytne porucha, často ide len o maličkosť. Predtým, ako zavoláte zákaznícky servis, skúste poruchu odstrániť pomocou nasledujúcej tabuľky.

Varovanie - Nebezpečenstvo úrazu elektrickým prúdom!

Neodborné opravy sú nebezpečné. Iba našou spoločnosťou vyškolený technik zákazníckeho servisu môže vykonávať opravy a vymieňať poškodené vedenia. Pokiaľ je spotrebič vadný, vytiahnite ho z elektrickej siete alebo vypnite poistky v poistkovej skrini. Zavolajte zákaznícky servis.

Pri niektorých chybových hláseniach môžete nápravu zvládnuť sami.

Čo robiť v prípade poruchy?

Chybové hlásenie	Možná príčina	Riešenie/rada
Spotrebič nefunguje.	Sieťová zástrčka nebola zastrčená.	Zastrčte sieťovú zástrčku.
	Výpadok prúdu.	Skontrolujte, či funguje svetlo v kuchyni.
	Chybná poistka.	Pozrite sa do poistkovej skrini, či je poistka pre spotrebič v poriadku.
	Chybná obsluha.	Vypnite poistku v poistkovej skrini. Po cca 10 sekundách znovu zapnite.
Na displeji bliká E2:00 a symbol  svieti.	Výpadok prúdu.	Nastavte znovu čas.
Spotrebič nie je v prevádzke. Na displeji je zobrazená doba úpravy.	Po nastavení ste nestlačili pole štart  stop.	Stlačte pole štart  stop alebo zrušte nastavenie voľbou inej funkcie pomocou otočného voliča.
Mikrovlnný ohrev nefunguje.	Dvierka neboli celkom zatvorené.	Skontrolujte, či vo dvierkach nie sú zaseknuté zvyšky.
	Nestlačili ste pole štart  stop.	Stlačte pole štart  stop.
Pokrm sa ohrievajú pomalšie ako doteraz.	Bol nastavený príliš nízky výkon mikrovlnného ohrevu.	Zvoľte vyšší výkon mikrovlnného ohrevu.
	Do spotrebiča ste vložili väčšie množstvo ako inokedy.	Dvojnásobné množstvo – dvojnásobný čas.
	Pokrm boli studenšie ako inokedy.	Pokrm priebežne miešajte alebo obracajte.
Prevádzka mikrovlnnej rúry sa bez zjavného dôvodu preruší.	Mikrovlnný ohrev má poruchu.	Pokiaľ sa táto chyba vyskytne opakovane, zavolajte zákaznícky servis.
Spotrebič je možné nastaviť, ale nehreje. Bliká dvojbodka.	Spotrebič sa nachádza v režime demo.	Deaktivujte režim demo v základných nastaveniach. Upozornenie: Režim demo je viditeľný iba počas prvých 5 minút po pripojení spotrebiča.
Na displeji sa zobrazí E1 .	Bolo aktivované termické bezpečnostné vypnutie.	Zavolajte zákaznícky servis.
Na displeji sa zobrazí E2 .	Bolo aktivované automatické bezpečnostné vypnutie.	Stlačte ľubovoľné tlačidlo alebo otočte otočným voličom.
Na displeji sa zobrazí E3 .	Funkcia rúry na pečenie je pokazená.	Zavolajte zákaznícky servis.
Na displeji sa zobrazí E4 .	Bolo aktivované termické bezpečnostné vypnutie.	Zavolajte zákaznícky servis.
Na displeji sa zobrazí E11 .	Vlhkosť v ovládacom poli.	Nechajte ovládacie pole uschnúť.
Na displeji sa zobrazí E17 .	Rýchly ohrev zlyhal.	Zavolajte zákaznícky servis.

Zákaznícky servis

Náš zákaznícky servis je vám k dispozícii pre prípad, že potrebujete opraviť svoj spotrebič. Vždy sa najprv pokúsime nájsť vhodné riešenie, aby sme sa vyhli zbytočným návštevám servisných technikov.

E-Nr. a FD

Pri volaní do nášho servisu vždy uveďte úplné číslo spotrebiča (E-Nr.) a výrobné číslo (FD), aby sme vám mohli kvalifikovane pomôcť. Typový štítok s číslami nájdete po otvorení dvierok spotrebiča. Pokiaľ je váš spotrebič vybavený parou, nájdete typový štítok vpravo za krytom.

E-Nr.		FD
-------	--	----

Zákaznícky servis

Berte, prosím, ohľad na to, že za návštevu servisného technika z dôvodu chybnéj obsluhy sa hradí poplatok, a to aj keď je spotrebič v záručnej lehote.

Dôverujte kompetentnosti výrobcu. Tým zaistíte, že opravu vykonajú vyškolení servisní technici, ktorí majú k dispozícii originálne náhradné diely pre váš spotrebič.

Akrylamid v potravinách

Ktorých pokrmov sa to týká?

Akrylamid vzniká predovšetkým v obilných a zemiakových produktoch, pri príprave chleba alebo drobného pečiva, ktoré sa zahrievajú na vysokú teplotu, napr. (sušienky, perníčky a vianočné cukrovinky).

	Typy na prípravu potravín s nízkym obsahom akrylamidov
Všeobecne	Čas tepelnej úpravy by mal byť čo najkratší. Pokrmy príliš nepripekajte, mali by byť zlatožlté. Pokrmy vo väčších a hrubších kúskoch obsahujú menej akrylamidu.
Pečenie	S horúcim vzduchom max. 180 °C. Vajce alebo vaječný bielok znižujú tvorbu akrylamidu.
Cukrovinky	S horúcim vzduchom max. 180 °C. Vajce alebo vaječný bielok znižujú tvorbu akrylamidu.
Hranolčky z rúry	Rozdeľte rovnomerne a v jednej vrstve na príslušenstvo. Pečte minimálne 400 g na jedno pečenie, aby sa hranolčky nevysušili.

Testované pre vás v našom kuchynskom štúdiu

Tu nájdete výber pokrmov a optimálne nastavenie na ich úpravu. Ukážeme vám, aký druh ohrevu a aká teplota sú pre váš pokrm najvhodnejšie. Nájdete tu informácie, aké príslušenstvo máte použiť a do akej výšky ho máte zasunúť. Dostanete tipy týkajúce sa riadu a metód úprav.

Upozornenie:

- Hodnoty v tabuľkách platia vždy pre vkladanie do studeného a prázdneho priestoru na pečenie. Predhrievajte iba vtedy, pokiaľ je to uvedené v tabuľke. Pred použitím odstráňte z priestoru na pečenie všetko príslušenstvo, ktoré nepotrebuje.
- Príslušenstvo vložte papierom na pečenie až po predhriatí.
- Časové údaje v tabuľkách sú orientačné hodnoty. Sú závislé od kvality a vlastností potravín. Používajte priložené príslušenstvo.
- Dodatočné príslušenstvo získate ako zvláštne príslušenstvo v odborných predajniach alebo v zákazníckom servise.
- Pri vyťahovaní horúceho príslušenstva alebo riadu z priestoru na pečenie používajte vždy lapky.

Rozmrazovanie, ohrievanie a varenie s mikrovlnným ohrevom

V nasledujúcich tabuľkách nájdete mnoho možností a hodnôt nastavenia pre mikrovlnný ohrev. Časové údaje v tabuľkách sú orientačné hodnoty. Sú závislé od riadu, kvality, teploty a vlastností potravín.

V tabuľkách sú často uvedené časové rozmedzia. Nastavte najprv kratší čas a predĺžujte ho podľa potreby.

Môže sa stať, že máte iné množstvo, než je uvedené v tabuľkách. Pre tieto prípady platí základné pravidlo: dvojnásobné množstvo – takmer dvojnásobný čas, polovičné množstvo – polovičný čas.

Postavte nádobu doprostred nízkeho roštu. Mikrovlny sa tak môžu dostať k pokrmu zo všetkých strán.

Rozmrazovanie Upozornenie

- Zmrazené potraviny dajte na rošt v otvorenej nádobe.
- Chúlolistivé časti ako napr. stehná a krídla z kurčatá alebo tučné okrajové partie pečene môžete zakryť malými kúsками alobalu. Alobal sa nesmie dotýkať stien priestoru na pečenie. Po polovici času rozmrazovania môžete alobal sňať.
- Pokrmy priebežne 1 až 2-krát obráťte alebo zamiešajte. Veľké kusy obráťte viackrát. Pri obracaní odstráňte vzniknutú tekutinu.
- Rozmrazené potraviny nechajte ešte 10 až 60 minút odpočívať pri izbovej teplote, aby sa teplota vyrovnala. Pri hydine môžete potom vybrať vnútornosti.

Rozmrazovanie	Hmotnosť	Výkon mikrovlnného ohrevu vo wattoch, Doba úpravy v minútach	Upozornenie
Hovädzie, teľacie alebo bravčové mäso vcelku (s kosťou alebo bez kosti)	800 g	180 W, 15 min. + 90 W, 10-20 min.	viackrát obráťte
	1 kg	180 W, 20 min.. + 90 W, 15-25 min.	
	1,5 kg	180 W, 30 min.+ 90 W, 20-30 min.	
Kusy alebo plátky hovädzieho, teľacieho alebo bravčového mäsa	200 g	180 W, 3 min. + 90 W, 10-15 min.	pri obracaní od seba oddel'te rozmrazené kusy
	500 g	180 W, 5 min. + 90 W, 15-20 min.	
	800 g	180 W, 8 min. + 90 W, 15-20 min.	
Mleté mäso, zmes	200 g	90 W, 10-15 min.	zamrazujte pokiaľ možno na plocho, viackrát obráťte, už rozmrazené mäso odstráňte
	500 g	180 W, 5 min. + 90 W, 10-15 min.	
	800 g	180 W, 8 min. + 90 W, 15-20 min.	
Hydina alebo kusy hydiny	600 g	180 W, 8 min. + 90 W, 10-15 min.	priebežne obracajte
	1,2 kg	180 W, 15 min. + 90 W, 25-30 min.	
Kačica	2 kg	180 W, 20 min. + 90 W, 30-40 min.	viackrát obráťte
Rybíe filé, rybie podkovy alebo plátky	400 g	180 W, 5 min. + 90 W, 10-15 min.	rozmrazené kusy oddel'te od seba
Celá ryba	300 g	180 W, 3 min. + 90 W, 10-15 min.	-
	600 g	180 W, 8 min. + 90 W, 10-15 min.	
Zelenina, napr. hrášok	300 g	180 W, 10-15 min.	priebežne opatrne zamiešajte
	600 g	180 W, 10 min.+ 90 W, 10-15 min.	

Rozmrazovanie	Hmotnosť	Výkon mikrovlnného ohrevu vo wattoch, doba úpravy v minútach	Upozornenie
Ovocie, napr. maliny	300 g	180 W, 7-10 min.	priebežne opatrne miešajte, rozmrazené diely oddelíte od seba
	500 g	180 W, 8 min. + 90 W, 5-10 min.	
Maslo, povolené	125 g	180 W, 1 min. + 90 W, 2-4 min.	celkom odstráňte obal
	250 g	360 W, 1 min. + 90 W, 2-4min.	
Celý chlieb	500 g	180 W, 6 min. + 90 W, 5-10 min.	priebežne obracajte
	1 kg	180 W, 12 min.+ 90 W, 15-25 min.	
Koláč, suchý, napr. trený koláč	500 g	90 W, 15-20 min.	iba pre koláče bez polevy, šľahačky alebo krému, kusy koláča od seba oddelíte
	750 g	180 W, 5 min. + 90 W, 10-15 min.	
Koláč, šťavnatý, napr. ovocný, tvarohový	500 g	180 W, 5 min. + 90 W, 10-15 min.	len pre koláče bez polevy, šľahačky alebo želatíny.
	750 g	180 W, 7 min. + 90 W, 10-15 min.	

Rozmrazovanie, ohrievanie alebo varenie hlboko zmrazených potravín

Upozornenie

- Hotové jedlá vyberte z obalu. V nádobe vhodnej do mikrovlnnej rúry sa ohrievajú rýchlejšie a rovnomernejšie. Rôzne zložky jedál sa môžu ohrievať rôzne rýchlo.
- Ploché pokrmy sa varia rýchlejšie ako vysoké. Preto rozdeľte pokrmy do nádoby pokiaľ možno na plocho. Potraviny by sa nemali vrstviť na seba.

- Pokrmy vždy prikryte. Pokiaľ nemáte na svoju nádobu vhodnú pokrievku, použite tanier alebo špeciálnu fóliu do mikrovlnnej rúry.
- Potraviny priebežne 2 až 3-krát zamiešajte, resp. obráťte.
- Po ohrievaní nechajte pokrmy ešte 2 až 5 minút odpočívať pre vyrovnanie teplôt.
- Keď vyťahujete riad, používajte vždy kuchynské lapky a podložky pod hrnce.
- Vlastná chuť pokrmov zostáva zachovaná. Preto môžete šetriť so soľou a korením.

Rozmrazovanie, ohrievanie alebo varenie hlboko zmrazených potravín	Hmotnosť	Výkon mikrovlnného ohrevu vo wattoch, doba úpravy v minútach	Upozornenie
Menu, pokrm na tanieri, hotové jedlo	300-400 g	600 W, 10-15 min.	vyberte pokrm z obalu; pri ohrievaní prikryte
Polievka	400-500 g	600 W, 8-10 min.	uzatvorená nádoba
Eintopf	500 g	600 W, 10-15 min.	uzatvorená nádoba
	1 kg	600 W, 20-25 min.	
Plátky alebo kusy mäsa v omáčke, napr. guláš	500 g	600 W, 15-20 min.	uzatvorená nádoba
	1 kg	600 W, 25-30 min.	
Ryba, napr. kusy filiet	400 g	600 W, 10-15 min.	priklopené
	800 g	600 W, 18-20 min.	
Prílohy, napr. ryža, cestoviny	250 g	600 W, 2-5 min.	uzatvorená nádoba; pridajte tekutinu
	500 g	600 W, 8-10 min.	
Zelenina, napr. hrášok, brokolica, mrkva	300 g	600 W, 8-10 min.	uzatvorená nádoba; pridajte 1 PL vody
	600 g	600 W, 15-20 min.	
Smotanový špenát	450 g	600 W, 11-16 min.	varte bez pridania vody

Ohrievanie pokrmov**⚠ Varovanie - Nebezpečenstvo oparenia!**

Pri zahrievaní tekutín môže dôjsť k oneskoreniu bodu varu. To znamená, že sa dosiahne teplota bodu varu bez toho, aby sa tvorili typické bublinky. Už pri nepatrnom otrase nádoby môže dôjsť k vyvretiu alebo vystreknutiu tekutiny. Pri ohrievaní tekutiny vložte do nádoby vždy lyžičku. Tým zabránite oneskorenému varu tekutiny.

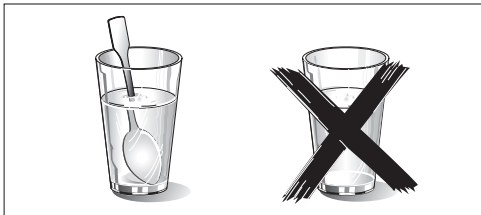
**Pozor!**

Kov – napr. lyžica v pohári – musí byť vzdialený aspoň 2 cm od stien mikrovlnnej rúry a vnútornej strany dvierok. Iskry by mohli zničiť vnútorné sklo dvierok.

Upozornenie

- Hotové jedlá vyberte z obalu. V nádobe vhodnej do mikrovlnnej rúry sa ohrievajú rýchlejšie a rovnomernejšie. Rôzne zložky pokrmov sa môžu ohrievať rôzne rýchlo.
- Pokrmu vždy prikryte. Pokiaľ nemáte vhodnú veľko na vašu nádobu, vezmite tanier alebo špeciálnu fóliu do mikrovlnnej rúry.
- Pokrmu by ste mali priebežne viackrát zamiešať, resp. obrátiť. Kontrolujte teplotu.
- Pre vyrovnanie teploty nechajte pokrmu po ohrievaní ešte 2 až 5 minút odpočívať.
- Pri vyťahovaní nádob používajte kuchynské lapky a podložky pod hrnce.

Ohrievanie pokrmov	Hmotnosť	Výkon mikrovlnnej rúry vo wattoch, doba úpravy v minútach	Upozornenie
Menu, pokrm na tanieri, hotový pokrm	350-500 g	600 W, 5-10 min.	vytiahnite pokrm z obalu, pri ohrievaní prikryte
Nápoje	150 ml	900 W, 1-2 min.	Pozor! Do pohára dajte lyžičku, alkoholické nápoje neprehrievajte, priebežne kontrolujte.
	300 ml	900 W, 2-3 min.	
	500 ml	900 W, 3-4 min.	
Detská strava, napr. fľaša s mliekom	50 ml	360 W, ca. 1 min.	Položte fľaštičky bez cumľov a viečok na dno priestoru na pečenie, po zahriatí dobre pretrepte a zamiešajte. Bezpodmienečne skontrolujte teplotu.
	100 ml	360 W, 1-2 min.	
	200 ml	360 W, 2-3 min.	
Polievka			
1 šálka	175 g	900 W, 2-3 min.	
2 šálky	à 175 g	900 W, 4-5 min.	
4 šálky	à 175 g	900 W, 5-6 min.	
Plátky alebo kusy mäsa v omáčke, napr. guláš	500 g	600 W, 10-15 min.	priklopené
Eintopf	400 g	600 W, 5-10 min.	uzatvorená nádoba
	800 g	600 W, 10-15 min.	
Zelenina	150 g	600 W, 2-3 min.	pridajte trochu tekutiny
	300 g	600 W, 3-5 min.	

Varenie pokrmov

Upozornenie

- Nízke pokrmy sa varia rýchlejšie ako vysoké. Preto rozdeľte pokrmy do nádoby pokiaľ možno na plocho. Potraviny by sa nemali vrstviť na seba.
- Pokrmy varte v uzatvorenej nádobe. Pokiaľ nemáte na svoju nádobu vhodnú pokrievku, použite tanier alebo špeciálnu fóliu do mikrovlnnej rúry.

- Vlastná chuť pokrmov zostáva zachovaná. Preto môžete šetriť so soľou a korením.
- Po varení nechajte pokrmy ešte 2 až 5 minút odpočívať pre vyrovnanie teplôt.
- Keď vyťahujete riad, používajte vždy kuchynské lapky a podložky pod hrnce.

Varenie pokrmov	Hmotnosť	Výkon mikrovlnnej rúry vo wattoch, doba úpravy v minútach	Upozornenie
Celé kurča, čerstvé, bez vnútorností	1,5 kg	600 W, 30-35 min.	po polovici času obráťte
Rybie filety, čerstvé	400 g	600 W, 5-10 min.	-
Zelenina, čerstvá	250 g	600 W, 5-10 min.	nakrájajte na rovnako veľké kusy; po 100 g, pridajte 1 až 2 PL vody; priebežne miešajte
	500 g	600 W, 10-15 min.	
Zemiaky	250 g	600 W, 8-10 min.	nakrájajte na rovnako veľké kusy; po 100 g, pridajte 1 až 2 PL vody; priebežne miešajte
	500 g	600 W, 11-14 min.	
	750 g	600 W, 15-22 min.	
Ryža	125 g	600 W, 7-9 min. + 180 W, 15-20 min.	pridajte dvojnásobné množstvo vody; použite vysokú, zatvorenú nádobu
	250 g	600 W, 10-12 min. + 180 W, 20-25 min.	
Sladké jedlá, napr. puding (Instantný)	500 ml	600 W, 7-9 min.	priebežne 2 až 3-krát zamiešajte metličkou
Ovocný kompót	500 g	600 W, 9-12 min.	-

Pukance do mikrovlnnej rúry

Upozornenie

- Použite tepelne odolný, plochý sklenený riad, napr. veko formy na náky, sklenený tanier alebo sklenenú misu (Pyrex).
- Nádobu postavte vždy na rošt.
- Nepoužívajte porcelán ani silne vypuklé taniere
- Nastavte podľa popisu v tabuľke. V závislosti od produktu a množstva môže byť nutné prispôsobiť čas.

- Aby sa pukance nepripáli, po 1 minúte a 30 sekundách vyberte vrecúško s pukancami a zatrasťte s ním. Pozor – horúce!

Varovanie – Nebezpečenstvo oparenia!

- Vrecúško s pukancami otvárajte opatrne, môže unikať horúca para.
- Nikdy nenastavujte najvyšší výkon mikrovlnného ohrevu.

	Hmotnosť	Príslušenstvo	Výkon mikrovlnnej rúry vo wattoch, doba úpravy v min.
Pukance do mikrovlnnej rúry	1 vrecúško à 100 g	Nádoba, rošt	600 W, 3-5 min.

Tipy na mikrovlnný ohrev

Pre pripravované množstvo pokrmu ste nenašli údaj pre nastavenie.	Predĺžte alebo skráťte čas prípravy podľa nasledujúceho základného pravidla: dvojnásobné množstvo = takmer dvojnásobný čas polovičné množstvo = polovičný čas
Pokrm sa príliš vysušil.	Najbližšie nastavte kratšiu dobu úpravy alebo zvoľte nižší výkon mikrovlnného ohrevu. Pokrm zakryte a pridajte viac tekutiny.
Po uplynutí času nie je pokrm ešte rozmrazený, horúci alebo hotový.	Nastavte dlhšiu dobu ohrevu. Väčšie množstvo a vyššie pokrmy potrebujú dlhšiu dobu ohrevu.
Po uplynutí času je pokrm na okrajoch prehriaty, uprostred ale ešte nie je hotový.	Priebežne miešajte a nabudúce zvoľte nižší výkon a dlhšiu dobu ohrevu.
Po rozmrazení je hydina alebo ryba zvonku pripálená, uprostred ale ešte nie je rozmrazená.	Nabudúce zvoľte nižší výkon mikrovlnného ohrevu. Väčšie množstvo obracajte viackrát.

Koláče a pečivo

K tabuľkám

Upozornenie

- Časové údaje platia pre vkladanie do chladnej mikrovlnnej rúry.
- Teplota a čas pečenia sú závislé od vlastností a množstva cesta. Preto sú v tabuľkách uvedené rozmedzia. Začnite s nižšou hodnotou a ak je to nutné, nabudúce nastavte vyššiu. Nižšia teplota znamená rovnomernejšie zhnednutie.

- Iné informácie nájdete v časti *Tipy na pečenie* v nadväznosti na tabuľku.
- Formu na koláč postavte vždy doprostred nízkeho roštu.

Formy na pečenie

Upozornenie: Najvhodnejšie sú tmavé kovové formy na pečenie.

Koláče vo formách	Príslušenstvo	Druh ohrevu	Teplota v °C	Výkon mikrovlnného ohrevu vo wattoch	Doba úpravy v min.
Trený koláč, jednoduchý	Vencová/hranatá forma		170-180	90	40-50
Trený koláč, jemný (napr. linecký koláč)*	Vencová/hranatá forma		150-170	-	70-90
Tortový korpus z treného cesta	Forma na ovocnú tortu		160-180	-	30-40
Jemný ovocný koláč, trené cesto	Forma na bábovku		170-180	90	35-45
Píškotový korpus, 2 vajcia	Forma na ovocnú tortu		160-170	-	20-25
Píškotová torta, 6 vajec	Tmavá tortová forma		170-180	-	35-45
Korpus z krehkého cesta s okrajom	Tmavá tortová forma		170-190	-	30-40
Ovocná alebo tvarohová torta s korpusom z krehkého cesta*	Tmavá tortová forma		170-190	180	35-45
Švajčiarsky Wähe**	Tmavá tortová forma		190-200	-	45-55
Bábovka	Forma na bábovku		170-180	-	40-50
Pizza, tenké cesto, málo hornej vrstvy**	Okrúhly plech na pizzu		220-230	-	15-25
Pikantný koláč**	Tmavá tortová forma		200-220	-	50-60
Orechový koláč	Tmavá tortová forma		170-180	90	35-45
Kysnuté cesto so suchou hornou vrstvou	Okrúhly plech na pizzu		160-180	-	50-60
Kysnuté cesto so štavnatou hornou vrstvou	Okrúhly plech na pizzu		170-190	-	55-65
Vianočka z 500 g múky	Okrúhly plech na pizzu		170-190	-	35-45
Štola z 500 g múky	Okrúhly plech na pizzu		160-180	-	60-70
Štrúdl'a, sladká	Okrúhly plech na pizzu		190-210	180	35-45

* Koláč nechajte cca 20 minút vychladnúť v mikrovlnnej rúre.

** Postavte formu priamo na otočný tanier.

Drobné pečivo	Príslušenstvo	Druh ohrevu	Teplota v °C	Doba úpravy v min.
Cukrovinky	Okrúhly plech na pizzu		150-170	25-35
Makrónky	Okrúhly plech na pizzu		110-130	35-45
Pusinky	Okrúhly plech na pizzu		100	80-100
Muffiny	Na muffiny na rošte		160-180	35-40
Pečivo z odpaľovaného cesta	Okrúhly plech na pizzu		200-220	35-45
Pečivo z listkového cesta	Okrúhly plech na pizzu		190-200	35-45
Pečivo z kysnutého cesta	Okrúhly plech na pizzu		200-220	25-35

Chlieb a žemle	Príslušenstvo	Druhy ohrevu	Teplota v °C	Doba úpravy v min.
Kysnutý chlieb, 1,2 kg múky	Okrúhly plech na pizzu		210-230	50-60
Chliebova placka*	Okrúhly plech na pizzu		220-230	25-35
Žemle	Okrúhly plech na pizzu		210-230	25-35
Žemle z kysnutého cesta, sladké	Okrúhly plech na pizzu		200-220	15-25

* Formu postavte priamo na rošt.

Tipy na pečenie

Chcete piecť podľa svojho vlastného receptu.	Orientujte sa podľa podobného pečiva v tabuľkách na pečenie.
Chcete použiť formu na pečenie zo silikónu, skla, plastu alebo keramiky.	Forma musí byť tepelne odolná do 250 °C. V týchto formách koláče menej hneďnú. Keď zapnete dodatočne aj mikrovlnný ohrev, skráti sa čas pečenia oproti údajom v tabuľke.
Takto zistíte, či je koláč z treného cesta prepečený.	Približne 10 minút pred koncom uvedeného času pečenia pichnete špajľou do najvyššieho miesta koláča. Pokiaľ sa už na drevo nelepi cesto, je koláč hotový.
Koláč „spadne“.	Nabudúce použite menej tekutiny alebo nastavte teplotu o 10 stupňov nižšiu a predĺžte čas pečenia. Dodržujte čas miešania podľa receptu.
Koláč je uprostred vysoký a na okrajoch nižší.	Pomažte tukom iba dno rozvieracej formy. Po pečení koláč opatrne uvoľnite nožom.
Koláč príliš zhnedol.	Zvoľte nižšiu teplotu a koláč pečte o niečo dlhšie.
Koláč je príliš suchý.	Špáradlom prepichnete malé diery do hotového koláča. Potom pokvapkajte ovocnou šťavou alebo alkoholom. Nabudúce zvoľte teplotu o 10 stupňov vyššiu a skráťte čas pečenia.
Chlieb alebo koláč (napr. tvarohová torta) vyzerá dobre, ale je vnútri mazľavý (nedopečený, pretkaný prúžkami vody).	Nabudúce použite menej tekutiny a pečte pri nižšej teplote o niečo dlhšie. Pri koláčoch so šťavnatou hornou vrstvou predpečte najprv korpus, posypte ho mandľami alebo strúhankou a potom pokryte hornou vrstvou. Dodržujte recept a čas pečenia.
Koláč sa pri vyklápaní neuvolní.	Nechajte koláč po pečení ešte 5 až 10 minút vychladnúť, potom sa ľahšie uvoľní z formy. Pokiaľ sa stále nedá uvoľniť, povolte okraj ešte raz opatrne nožom. Koláč znovu prevrňte a formu zakryte mokrú, studenou utierkou. Nabudúce formu dobre potrite tukom a vysypte strúhankou.
Premerali ste teplotu v rúre na pečenie vlastným teplomerom a pritom ste zistili odchýlku.	Teplota rúry na pečenie je meraná výrobcom pomocou skúšobného roštu po určenom čase v strede priestoru na pečenie. Každá nádoba a diel príslušenstva ovplyvňuje meranú hodnotu, takže pri vlastnom meraní sa vždy zistí odchýlka.
Medzi formou a roštom vznikajú iskry.	Skontrolujte, či je forma zvonku čistá. Zmeňte polohu formy v priestore na pečenie. Pokiaľ to nepomáha, pečte ďalej bez mikrovlnného ohrevu.

Pečenie a grilovanie

K tabuľkám

Teplota a čas pečenia sú závislé od vlastností a množstva pokrmov. Preto sú v tabuľkách uvedené rozmedzia. Začnite s nižšou hodnotou a v prípade potreby nastavte nabudúce vyššiu hodnotu.

Iné informácie nájdete v časti **Tipy na pečenie a grilovanie** v nadväznosti na tabuľku.

Riad

Môžete použiť akýkoľvek tepelne odolný riad vhodný do mikrovlnnej rúry. Kovové formy na pečenie sú vhodné iba na pečenie bez mikrovlnného ohrevu.

Riad sa môže veľmi zahriať. Na vybratie používajte lapky.

Horúcu sklenenú nádobu odložte na suchú kuchynskú utierku. Pokiaľ je podložka mokrá alebo studená, môže sklo prasknúť.

Upozornenie k pečeniu

Upozornenie

- Na pečenie mäsa a hydiny používajte vysokú formu na pečenie.
- Skontrolujte, či sa vaša nádoba vojde do priestoru na pečenie. Nesmie byť príliš veľká.

- Mäso:
Zakryte dno nádoby tekutinou. Pre dusené mäso pridajte o niečo viac tekutiny. Po polovici času kusy mäsa obráťte. Keď je vaše mäso hotové, malo by ešte 10 minút odpočívať vo vypnutej, zatvorenej rúre. Šťava z mäsa sa tak môže lepšie rozležať.
- Hydina:
Kusy mäsa obráťte po ⅓ času.

Upozornenie ku grilovaniu

Upozornenie

- Grilujte vždy so zatvorenými dvierkami rúry na pečenie a nepredhrievajte.
- Vezmite pokiaľ možno rovnako hrubé kusy mäsa. Steaky by mali byť aspoň 2 až 3 cm hrubé. Tak hneďnú rovnomerne a zostávajú pekne šťavnaté. Steaky osolte až po grilovaní.
- Mäso obracajte grilovacími kliešťami. Keď do mäsa pichnete vidličkou, stratí šťavu a vysuší sa.
- Tmavé mäso, napr. hovädzie, hneďne rýchlejšie ako svetlé teľacie alebo bravčové mäso. Kusy svetlého mäsa alebo rýb sú často na povrchu len zľahka hnedé a napriek tomu vnútri prepečené a šťavnaté.
- Grilovacie ohrievacie teleso sa automaticky zapína a vypína. Je to normálne. To, ako často k tomu dochádza, sa riadi podľa nastaveného stupňa grilovania.

Hovädzie**Upozornenie**

- Po 1/3 a 2/3 času hovädzie dusené mäso obráťte. Nakoniec nechajte ešte cca 10 minút stáť.

- Hovädzie filety a roastbeef po polovici času obráťte. Nakoniec nechajte ešte cca 10 minút stáť.
- Steaky obráťte po 2/3 času.

Hovädzie	Príslušenstvo	Druhy ohrevu	Teplota v °C, Stupeň grilovania	Výkon mikrovlnného ohrevu vo wattoch	Doba úpravy v min.
Hovädzie dusené mäso, cca 1 kg	uzatvorená nádoba		180-200		120-143
Hovädzie filety, medium, cca 1 kg	otvorená nádoba		180-200	90	30-40
Roastbeef, medium, cca 1 kg	otvorená nádoba		210-230	180	30-40
Steak, medium, 3 cm silný	vysoký rošt		3	-	každá strana: 10-15

Tel'acie

Upozornenie: Tel'acie mäso a koleno obráťte po polovici času. Nakoniec nechajte cca 10 minút stáť.

Tel'acie	Príslušenstvo	Druhy ohrevu	Teplota v °C	Výkon mikrovlnného ohrevu vo wattoch	Doba úpravy v min.
Tel'acie pečené mäso, 1 kg	uzatvorená nádoba		180-200	-	110-130
Tel'acie koleno, cca 1,5 kg	uzatvorená nádoba		200-220	-	120-130

Bravčové mäso**Upozornenie**

- Chudé bravčové mäso a pečené mäso bez kosti po polovici času obráťte. Nakoniec nechajte ešte cca 10 minút stáť.

- Položte pečené mäso do nádoby kožou hore. Kožu narežte. Mäso neobracajte. Nakoniec nechajte ešte cca 10 minút stáť.
- Bravčovú kotletu a Kasseler neobracajte. Nakoniec nechajte ešte cca 5 minút stáť.
- Steak z krkovičky obráťte po 2/3 času.

Bravčové mäso	Príslušenstvo	Druhy ohrevu	Teplota v °C, Stupeň grilovania	Výkon mikrovlnného ohrevu vo wattoch	Doba úpravy v min.
Pečené mäso bez kože (napr. krkovička), cca 750 g*	uzatvorená nádoba		220-230	180	40-50
Pečené mäso s kožou (napr. plece) cca 1,5 kg*	otvorená nádoba		190-210	-	130-150
Bravčová kotleta, cca 500 g*	uzatvorená nádoba		220-230	90	25-30
Bravčové chudé mäso, cca 1 kg*	uzatvorená nádoba		210-230	90	60-80
Kasseler s kostou (rakúsky pokrm), otvorená nádoba cca 1 kg*		-	-	360	45-45
Steak z krkovicca 2 cm silný**			3	-	1. strana: cca 15-20 2. strana: cca 10-15
* nízky rošt ** vysoký rošt					

Jahňacie**Upozornenie:**

Po polovici času jahňacie stehno obráťte.

Jahňacie mäso	Príslušenstvo	Druhy ohrevu	Teplota v °C	Výkon mikrovlnného ohrevu vo wattoch	Doba úpravy v min.
Jahňacie plece s kostou, cca 1 kg	otvorená nádoba		210-230	-	40-50
Jahňacie stehno bez kosti, medium, cca 1,5 kg	uzatvorená nádoba		190-210	-	90-95

Ostatné

Upozornenie

- Sekanú nechajte nakoniec ešte cca 10 minút stáť.
- Klobásy obráťte po $\frac{1}{2}$ času.

Rôzne	Príslušenstvo	Druhy ohrevu	Teplota v °C, Stupeň grilovania	Výkon mikr. ohrevu vo wattoch	Doba úpravy v min.
Sekaná, cca 1 kg*	otvorená nádoba		180-200	600 W + 180 W	-
Grilovacie klobásky, 4 až 6 kusov Kus à cca 150 g**	-		3	-	každá strana: 10-15
* nízky rošt ** vysoký rošt					

Hydina

Upozornenie

- Položte celé kurča a kuracie prsia prsnou stranou dole. Po $\frac{1}{3}$ času obráťte.
- Sliepku položte prsnou stranou dole. Po 30 minútach obráťte a nastavte výkon mikrovlnného ohrevu na 180 wattov.

- Polovicu kurčatá a kuracie kúsky položte kožou hore. Neobracajte.
- Husacie a kačacie prsia položte kožou hore. Neobracajte.
- Husacie stehná po polovici času obráťte. Kožu prepichnete.
- Morčacie prsia a horné stehno položte kožou dole. Po $\frac{1}{3}$ času obráťte.

Hydina	Príslušenstvo	Druhy ohrevu	Teplota v °C, Stupeň grilovania	Výkon mikrovlnného ohrevu vo wattoch	Doba úpravy v min.
Kurča, celé, cca 1,2 kg	uzatvorená nádoba		220-230	360	35-45
Sliepka, celá, cca 1,6 kg	uzatvorená nádoba		220-230	360 180	30 20-30
Kurča, polené, po 500 g	otvorená nádoba		180-200	360	30-35
Kuracie kúsky, cca 800 g	otvorená nádoba		210-230	360	20-30
Kuracie prsia s kožou a kosťou, 2 kusy, cca 350 – 450 g	otvorená nádoba		190-210	180	30-40
Kačacie prsia s kožou, 2 kusy po 300 – 400 g	otvorená nádoba		3	90	20-30
Husacie prsia, 2 kusy po 500 g	otvorená nádoba		210-230	90	25-30
Husacie stehná, 4 kusy cca 1,5 kg	otvorená nádoba		210-230	180	30-40
Morčacie prsia, cca 1 kg	uzatvorená nádoba		200-220	-	90-100
Morčacie horné stehno, cca 1,3 kg	uzatvorená nádoba		200-220	180	50-60

Ryby

Upozornenie

- Celú rybu na grilovanie, napr. pstruha, položte doprostred na vysoký rošt.
- Rošt pred grilovaním namažte olejom.

Ryba	Príslušenstvo	Druhy ohrevu	Teplota v °C	Doba úpravy v min.
Rybie podkovy, napr. losos, 3 cm hrubé, grilované	vysoký rošt	☐	3	20-25
Ryba celá, 2 – 3 kusy à 300 g,	vysoký rošt	☐	3	20-30

Tipy na pečenie a grilovanie

Pre hmotnosť pečeného mäsa nie sú v tabuľke údaje.	Pre malé kusy zvolte vyššiu teplotu a kratší čas pečenia. Pri väčších kusoch zvolte nižšiu teplotu a dlhší čas pečenia.
Ako môžete zistiť, či je mäso hotové.	Používajte teplotnú sondu do mäsa (dostupná v odbornej predajni) alebo urobte „skúšku lyžicou“. Zatláčte lyžicou na mäso. Pokiaľ je na dotyk pevné, je hotové. Pokiaľ je pružné, potrebuje ešte nejaký čas.
Pečené mäso vyzerá dobre, ale omáčka je pripálená.	Nabudúce zvolte menšiu nádobu alebo pridajte viac tekutiny.
Pečené mäso vyzerá dobre, ale omáčka je príliš svetlá a vodnatá.	Nabudúce zvolte väčšiu nádobu a pridajte menej tekutiny.
Pečené mäso nie je prepečené.	Pečené mäso narežte. Pripravte omáčku v nádobe a položte plátky mäsa do omáčky. Mäso dopečte iba s mikrovlnným ohrevom.

Nákypy, gratinované pokrmy, hrianky

Upozornenie

- Hodnoty v tabuľkách platia pre vkladanie do chladnej rúry na pečenie.
- Pre nákypy, gratinované zemiaky a lasagne použite 4 až 5 cm vysokú tepelne odolnú formu na nákyp vhodnú do mikrovlnnej rúry.















- Postavte nákyp na nízky rošt.
- Nákypy a gratinované pokrmy nechajte ešte 5 minút dopiecť vo vypnutej rúre na pečenie.
- Zapečené hrianky: Plátky hriankového chleba vopred opečte.

Nákypy, gratinované pokrmy, hrianky	Príslušenstvo	Druhy ohrevu	Teplota v °C, Stupeň grilovania	Výkon mikrovlnného ohrevu vo wattoch	Doba úpravy v min.
Nákyp, sladký, cca 1,5 kg	otvorená nádoba	☒	140-160	360	25-35
Nákyp, pikantný z varených prísad, cca 1 kg	otvorená nádoba	☒	150-170	600	20-25
Lasagne, čerstvé	otvorená nádoba	☒	200-220	360	25-35
Gratinované zemiaky zo surových prísad, cca 1,1 kg	otvorená nádoba	☒	180-200	600	25-30
Zapečené hrianky, 4 kusy*		☐	3	-	8-10
* vysoký rošt					

Hotové produkty, zmrazené

Upozornenie

- Riad'te sa údajmi výrobcu na obale.
- Hodnoty v tabuľke platia pre vkladanie do chladnej mikrovlnnej rúry.
- Hranolčeky, krokety a rōsti neklad'te na seba, po polovici času obrá't'te.
- Potraviny polož'te priamo na otočný tanier.

Hotové pokrmy	Príslušenstvo	Druhy ohrevu	Teplota v °C	Výkon mikrovlnného ohrevu vo wattoch	Doba úpravy v min.
Pizza s tenkým cestom*	otočný tanier		220-230	-	10-15
Pizza s hrubým cestom	otočný tanier	 	- 220-230	600 -	3 13-18
Minipizza*	otočný tanier		220-230	-	10-15
Pizza-Bageta*	otočný tanier	 	- 220-230	600 -	2 13-18
Hranolčeky	otočný tanier		220-230	-	8-13
Krokety*	otočný tanier		210-220	-	13-18
Rōsti, plnené zemiakové taštičky	otočný tanier		200-220	-	25-30
Ohrievané žemle alebo bagety	nízky rošt		170-180	-	13-18
Rybie prsty	otočný tanier		210-230	-	10-20
Kuracie paličky, nugety	otočný tanier		200-220	-	15-20
Štrúdl'a	otočný tanier		210-220	180	20-30
Lasagne, cca 400 g**	nízky rošt		220-230	600	12-17

* Priestor na pečenie 5 minút predhrejte, potom polož'te potravinu na horúci otočný tanier.

** Potraviny umiestnite do vhodnej tepelne odolnej nádoby.

Skúšobné pokrmy

Kvalita a funkcie kombinovaných spotrebičov s mikrovlnným ohrevom boli kontrolované skúšobnými inštitútmi podľa týchto pokrmov.

Podľa EN 60705, IEC 60705 alebo DIN 44547 a podľa EN 60350 (2009).



Rozmrazovanie s mikrovlnným ohrevom

Pokrm	Výkon mikrovlnného ohrevu vo wattoch, doba úpravy v minútach	Upozornenie
Mäso	180 W, 5 min. + 90 W, 10-15 min.	Postavte formu Pyrex Ø 22 cm na nízky rošt. Po cca 13 minútach odstráňte rozmrazenú rybu.

Pečenie s mikrovlnným ohrevom



Pokrm	Výkon mikrovlnného ohrevu vo wattoch, doba úpravy v minútach	Upozornenie
Omeleta	600 W, 10-13 min. + 180 W, 25-30 min.	Postavte formu Pyrex 24 × 19 cm na nízky rošt.
Piškóta	600 W, 9-10 min.	Postavte formu Pyrex Ø 22 cm na nízky rošt.
Sekaná	600 W, 18-23 min.	Postavte formu Pyrex 28 cm na nízky rošt.

Pečenie v kombinácii s mikrovlnným ohrevom



Pokrm	Výkon mikrovlnného ohrevu vo wattoch, doba úpravy v minútach	Druhy ohrevu	Teplota v °C	Upozornenie
Gratinované zemiaky	600 W, 25-30 min.		210-220	Postavte formu Pyrex Ø 22 cm na nízky rošt.
Koláč	180 W, 15-20 min.		180-200	Postavte formu Pyrex Ø 22 cm na nízky rošt.
Kurča	360 W, 35-40 min.		200-220	Po 2/3 času obráťte.

Pečenie

Upozornenie: Hodnoty v tabuľke platia pre vkladanie do chladnej mikrovlnnej rúry.

Pokrm	Nádoba	Druhy ohrevu	Teplota v °C	Doba úpravy v min.
Piškótový koláč	tortová forma Ø 26 cm, nízky rošt		160-180	30-40
Zakrytý jablčný koláč	tortová forma Ø 20 cm, nízky rošt		190-210	50-60

Grilovanie

Pokrm	Príslušenstvo	Druhy ohrevu	Teplota v °C	Doba úpravy v min.
Opekanie hriankov	vyšoký rošt		3	4-5
Hovädzí burger, 9 kusov	vyšoký rošt		3	30-35



A series of horizontal lines spanning the width of the page, providing a template for writing or drawing.



sk Montážny návod

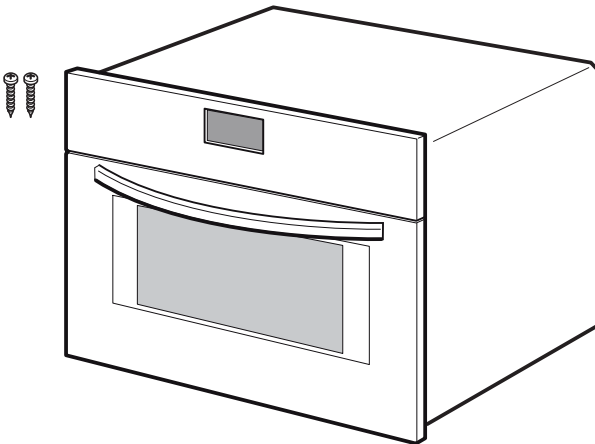

1

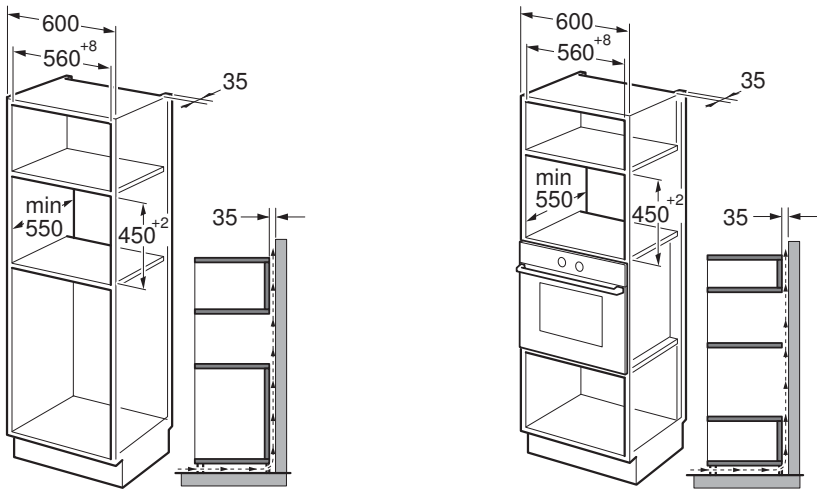

2

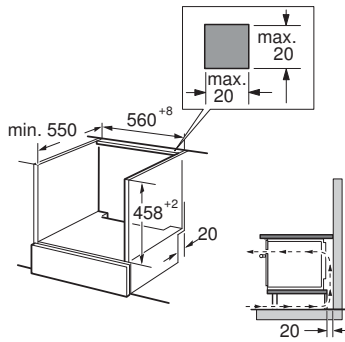

3

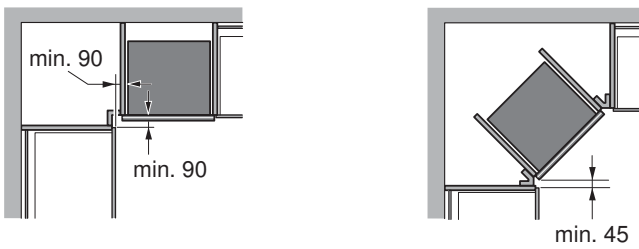

4

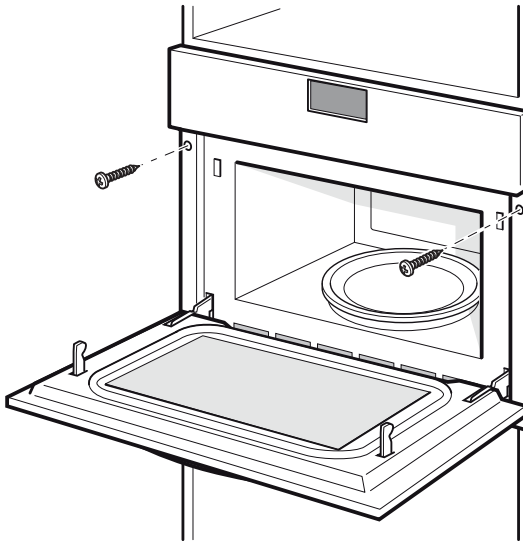
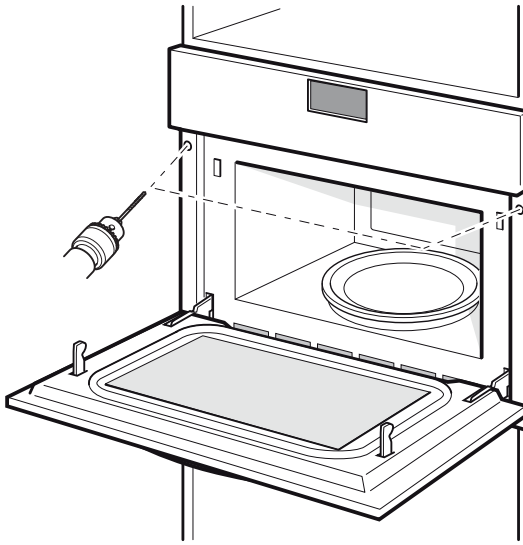

Dôležité pokyny

- Iba pri odbornej montáži podľa montážneho návodu je zaručená bezpečnosť pri používaní. Za škody vzniknuté v dôsledku neodborného zabudovania ručí montér.
- Spotrebič po vybalení skontrolujte. Pokiaľ dôjde pri preprave k poškodeniu spotrebiča, nezapájajte ho.
- Pri montáži príslušenstva sa riaďte montážnymi výkresmi.
- Pred uvedením do prevádzky odstráňte z priestoru na pečenie a dvierok obalový materiál a lepiacu pásku.
- Vstavany nábytok musí byť odolný voči teplote do 90 °C, susedné čelá nábytku do 70 °C.
- Spotrebič nezabudovávajte za dekoračnú krytku. Vzniká nebezpečenstvo prehriatia.
- Všetky výrezy vykonajte pred zabudovaním spotrebiča. Odstráňte triesky, pretože by mohli ovplyvniť funkčnosť elektrických súčiastok.
- Noste ochranné rukavice, aby ste sa neporezali. Časti, ktoré sú behom montáže prístupné, môžu mať ostré hrany.
- Rozmery na obrázkoch sú uvedené v mm.

Prípojenie spotrebiča

Spotrebič je možné zapájať iba do predpisovo inštalovanej sieťovej zásuvky s ochranným kontaktom. Inštaláciu sieťovej zásuvky alebo výmenu pripájacieho kábla smie vykonať pri dodržaní príslušných predpisov len kvalifikovaný elektrikár.

Pokiaľ už nie je zásuvka po zabudovaní prístupná, musí byť pre inštaláciu k dispozícii všepólové deliace zariadenie s odstupom kontaktov minimálne 3 mm.

Pri montáži musí byť zaistená ochrana.

Zabezpečenie: pozri návod na používanie - technické údaje.

Kuchynská linka

Tento spotrebič je určený len na zabudovanie. Tento spotrebič nie je určený ako stolový spotrebič alebo na používanie v skrinke.

Skrinka kuchynskej linky nesmie mať za spotrebičom zadnú stenu. Medzi stenou a dnom skrinky, príp. zadnou stenou skrinky umiestnenou vyššie, musí byť dodržaný odstup min. 45 mm.

Skrinka na zabudovanie musí mať na prednej strane vetrací otvor 50 cm². Soklový kryt prirežte alebo umiestnite vetraciu mriežku.

Vetracie výrezy a nasávacie otvory sa nesmú zakryť. Len odborná montáž uskutočnená podľa tohto montážneho návodu garantuje bezpečné používanie. Za škody, ktoré vzniknú na základe neodbornej montáže, ručí montážny pracovník. Kuchynská linka musí byť odolná voči teplote až do 90 °C, susedné čelá linky do 65 °C.

Spotrebič vo vysokej skrinke – obrázok 1

Spotrebič pod pracovnou doskou – obrázok 2

Medzidno dolnej skrinky musí mať vetrací výrez.

Ak je spotrebič zabudovaný pod varnou doskou, dodržujte montážny návod pre varnú dosku.

Zabudovanie do rohu – obrázok 3

Pri montáži do rohu zohľadnite rozmery.

Upevnenie spotrebiča – obrázok 4

1. Spotrebič celkom zasuňte a stredovo vyrovnajte.

Pripájací kábel nezalomte.

2. Spotrebič priskrutkujte.

Medzera medzi pracovnou doskou a spotrebičom sa nesmie zakrývať žiadnymi prídavnými lištami.

Demontáž

1. Spotrebič odpojte zo siete.

2. Povoľte upevňovacie skrutky.

3. Spotrebič mierne nadvihnite a celkom vytiahnite.

**BOSCH**

Stvorené pre život

Záručný list

firmy BSH domácí spotřebiče s.r.o.

2 rokyzáruka od výrobcu
na všetky spotřebiče

Dovozca: BSH domácí spotřebiče s.r.o.

Radlická 350

158 00 Praha 5

Výrobok:	Produktové číslo: E-Nr. Poradové číslo: FD
Dátum predaja, pečiatka, podpis	Dátum montáže, pečiatka, podpis

Predajca je povinný úplne a čitateľne vyplniť všetky požadované údaje v záručnom liste v deň predaja spotrebiča. Neoddeliteľnou súčasťou tohto záručného listu je daňový doklad o predaji výrobku.

Záručný list je dokladom práv spotrebiteľa v zmysle Občianskeho zákonníka. Je súčasťou výrobku s výrobným číslom uvedeným na prednej strane tohto záručného listu, zvlášť v prípadoch dlhších než zákonom daná záručná lehota je záručný list jedným z dokázateľných prostriedkov práv užívateľa. Je v záujme spotrebiteľa, aby si skontroloval správnosť a úplnosť všetkých uvedených údajov, ako i to, či dostal od predajcu záručný list so správnym označením pre uvedený druh výrobku.

Odporúča sa, aby výrobky montoval a uviedol do prevádzky autorizovaný servis, ktorý poskytuje záruku odbornej montáže, predvedenie a preskúšanie výrobku.

Montáž a inštalácia spotrebiča musí byť vykonaná v súlade s vyhláškou ÚBP SR č. 718/2002 Z. z. súvisiacich predpisov a noriem v platnom znení.

Pred montážou výrobku je nutné, aby boli splnené všetky podmienky pre pripojenie na inžinierske siete podľa platných noriem a podľa návodu na použitie.

Zápisy o uskutočnených opravách:

Dátum objed. opravy	Dátum dokončenia	Číslo oprav. listu	Stručný opis poruchy

Upozornenie pre predajcov

Predajca je povinný dať zákazníkovi platný doklad o predaji, kde bude uvedený dátum predaja a označenie spotrebiča, a súčasťou dokladu o kúpe tovaru je správne a úplne vyplnený záručný list v deň predaja výrobku. V prípade predpredajnej reklamácie je potrebné predložiť riadne vyplnený reklamačný protokol.

Záručné podmienky

- na výrobok sa poskytuje záručná lehota **24 mesiacov** odo dňa zakúpenia výrobku kupujúcim
- spotrebiteľ je oprávnený chybu vytknúť do šiestich mesiacov od jej zistenia, najneskôr však do uplynutia záručnej lehoty
- pri reklamácií je podmienkou predložiť platný daňový doklad o kúpe výrobku (napr. pokladničný blok, faktúru a pod.)
- ak je výrobok používaný na iný než výrobcom stanovený účel alebo je výrobok používaný v rámci predmetu obchodnej činnosti, poskytuje sa záručná lehota 6 mesiacov odo dňa zakúpenia, keďže spotrebiče sú určené výhradne na použitie v domácnosti
- za chybu výrobku sa nepovažuje jeho nadmerné opotrebovanie a z toho vyplývajúce absencie niektorých pôvodných vlastností, ktoré boli spôsobené napr. zanedbaním bežnej údržby, čistenia, nadmerným používaním výrobku
- záručná lehota neplynie počas obdobia, keď kupujúci nemôže užívať tovar pre jeho chyby, za ktoré zodpovedá predávajúci
- ak nebude zistená žiadna porucha, na ktorú sa vzťahuje bezplatná záručná oprava, alebo bude zistená porucha nezavinená výrobcom, hradí náklady spojené s vyslaním servisného technika osoba, ktorá uplatnila nárok na túto opravu
- záručné opravy vykonávajú autorizované servisné strediská podľa zoznamu uvedeného v tomto záručnom liste

Právo na bezplatnú opravu výrobku na náklady BSH domáci spotrebiče s.r.o., organizačná zložka Bratislava, zaniká, ak:

- je nečitateľný výrobný štítok alebo na výrobku chýba,
- údaje na doklade o predaji sa líšia od údajov uvedených na výrobnom štítku spotrebiča,
- výrobok bol namontovaný v rozpore s návodom na montáž, prípadne nebol dodržaný súlad s platnými STN alebo s návodom na obsluhu,
- výrobok bol neodborne namontovaný alebo nebol uvedený do prevádzky organizáciou oprávnenou v zmysle vyhlášky ÚBP SR č. 718/2002 Z. z., platí pre plynové spotrebiče a spotrebiče s elektrickým napájaním 400 V, ako i pre spotrebiče dodávané bez elektrického kábla, prípadne bez elektrickej koncovky,
- bola vykonaná konštruktívna zmena alebo zásah do výrobku neoprávnenou osobou,
- porucha na výrobku vznikla použitím neoriginálnych náhradných dielov alebo príslušenstva,
- ide o poškodenie: mechanické, nadmernou záťažou, v dôsledku vodného kameňa, neodborného zapojenia, živelnou pohromou, vonkajšími vplyvmi a pod.

Vyhlasenie o hygienickej neškodnosti výrobku

Všetky výrobky distribuované spoločnosťou BSH domáci spotrebiče s.r.o., organizačná zložka Bratislava, prichádzajúce do styku s potravinami **spĺňajú požiadavky** o hygienickej neškodnosti podľa **európskej normy EC 1935/2004**. Toto vyhlásenie sa vzťahuje na všetky výrobky prichádzajúce do styku s potravinami uvedené v aktuálnom cenníku BSH domáci spotrebiče s.r.o., organizačná zložka Bratislava.

Symbol uvedený na výrobku alebo jeho obale upozorňuje na to, že výrobok po skončení jeho životnosti nepatrí k bežnému domácejmu odpadu, ale ho treba odovzdať do špeciálnej zberne odpadu na recyklovanie elektrických alebo elektronických spotrebičov.

Vašou podporou správnej likvidácie pomáhate opäť získať cenné suroviny a chrániť tak životné prostredie. Ďalšie informácie o recyklovaní tohto výrobku získate na miestnom úrade, v zberni odpadu alebo v združení Envidom, ktoré zabezpečuje zber, prepravu, spracovanie, recykláciu a ekologické zneškodňovanie elektroodpadu v zmysle zákona.



Uistenie dovozcu o vydaní vyhlásenia o zhode

Vážený zákazník,

Podľa zákona č. 264/1999 Z. z. Vás uistujeme, že na všetky výrobky distribuované spoločnosťou BSH domáci spotrebiče s. r. o. našim obchodným partnerom, bolo vydané prehlásenie o zhode v zmysle zákona č. 264/1999 Z. z. a príslušných nariadení vlády. Toto uistenie dovozcu o vydaní prehlásenia o zhode sa vzťahuje na všetky výrobky vrátane plynových spotrebičov, ktoré sú obsiahnuté v aktuálnom cenníku firmy BSH domáci spotrebiče s. r. o.

Kontakt na servis domácich spotrebičov BOSCH

Dodávateľ:

BSH domácí spotřebiče s.r.o. – organizačná zložka Bratislava

BSH domácí spotřebiče s.r.o.
Radlická 350
158 00 Praha 5

Príjem opráv:

Tel.: +421 244 450 808
Email: **opravy@bshg.com**

Objednávky príslušenstva a náhradných dielov:

Tel.: +421 244 452 041
Email: **dily@bshg.com**

Zákaznícke poradenstvo:

Tel.: +421 244 452 041
Email: **bosch.spotrebice@bshg.com**

Aktuálne informácie o servise nájdete na internetových stránkach **www.bosch-home.com/sk**.

Tu máte možnosť si dojednať opravu pomocou online formulára.

