

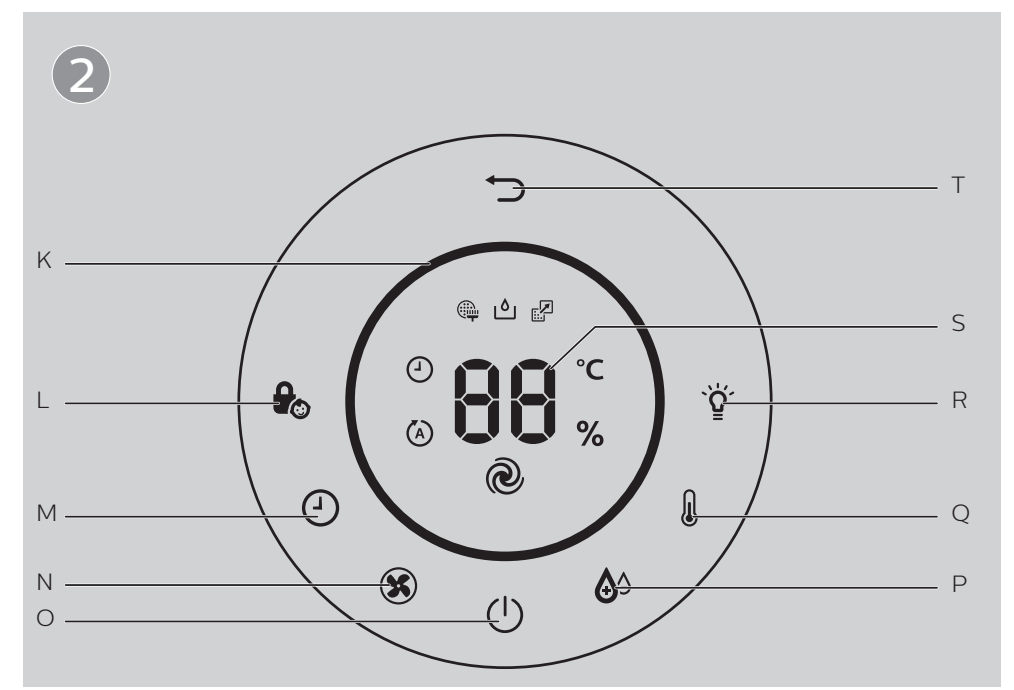

PHILIPS
HU5930
HU5931

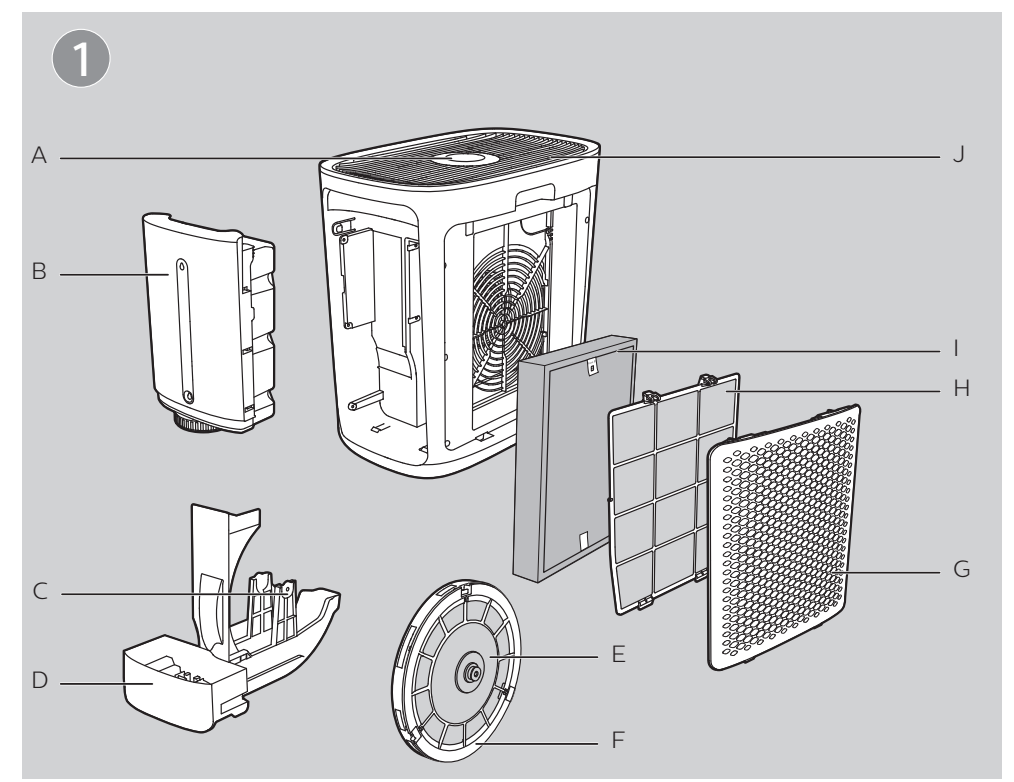

EN	User manual	1	RO	Manual de utilizare	69
CS	Příručka pro uživatele	17	SK	Príručka uživateľa	87
HU	Felhasználói kézikönyv	33	UK	Посібник користувача	105
PL	Instrukcja obsługi	51			

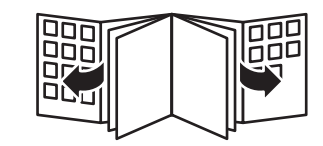

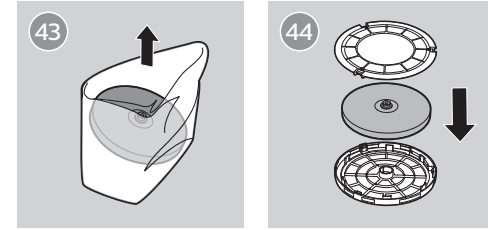
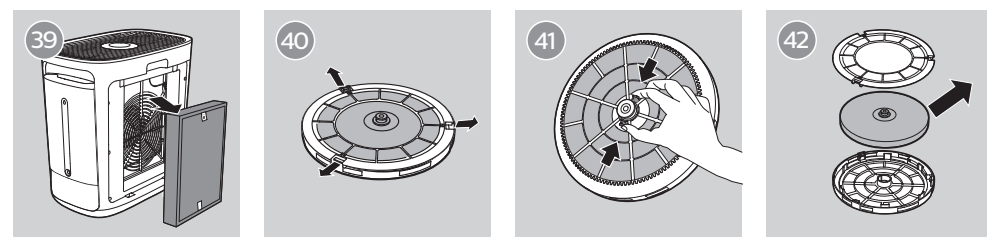
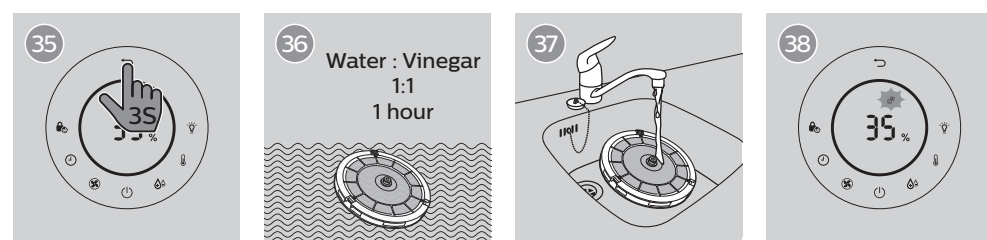
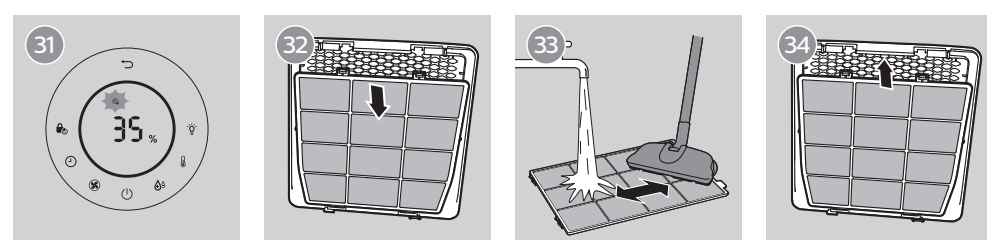
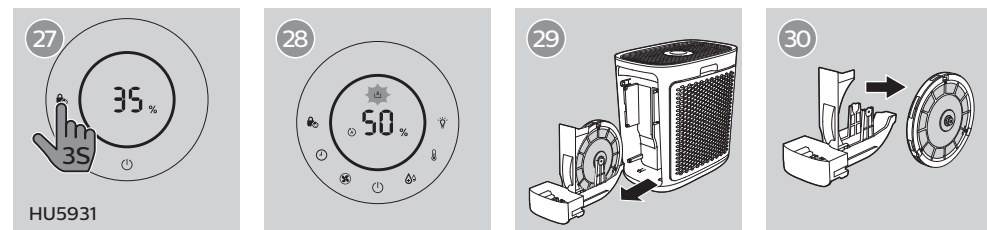
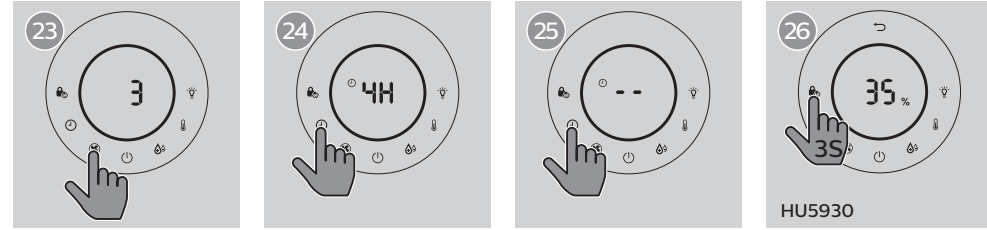
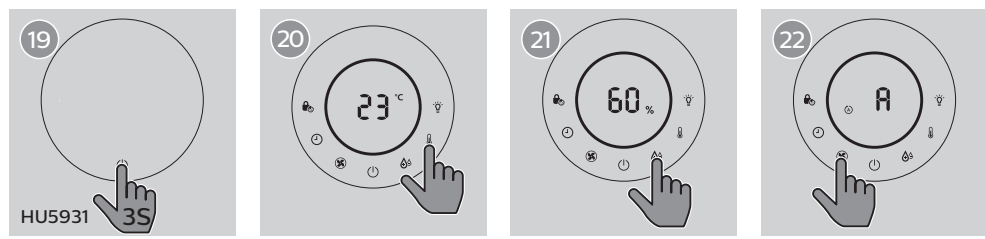
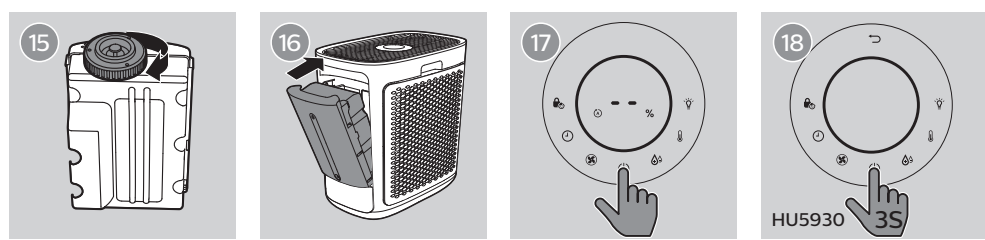
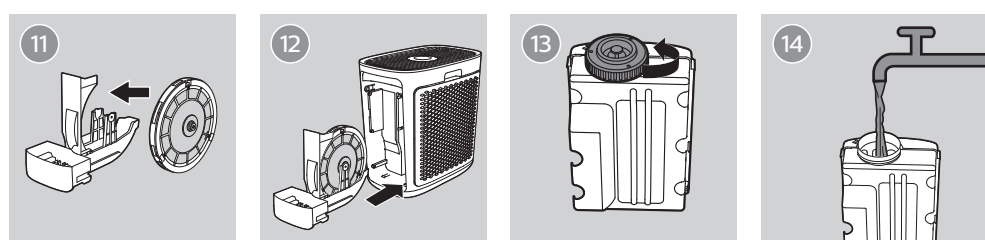
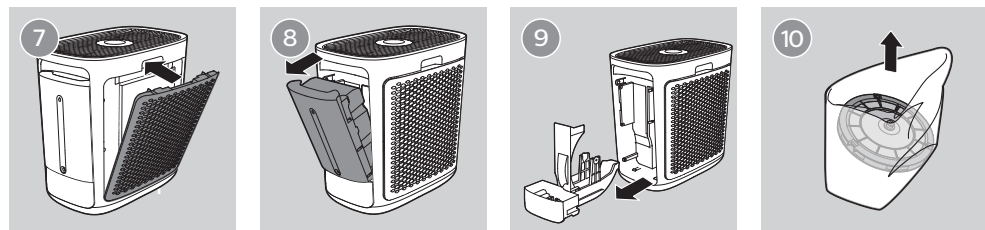
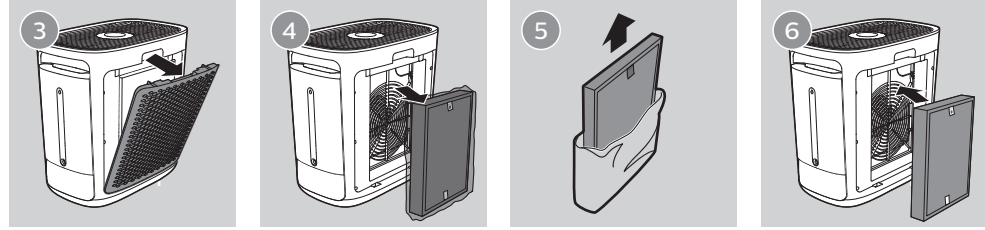

Contents

1 Important	2	6 Replace the filter and wick	12
Safety	2	Understanding the healthy air protect lock	12
2 You Air Washer	5	Replacing the NanoProtect filter	12
Product overview (fig. ①)	5	Replacing the NanoCloud rotary humidification wick	12
Controls Overview (fig. ②)	6		
3 Get started	6	7 Troubleshooting	14
Installing the NanoProtect filter	6	8 Guarantee and service	16
Preparing for humidification	7	Order parts or accessories	16
4 Use the appliance	7	9 Notices	16
Switching on and off	7	Electromagnetic fields (EMF)	16
Setting the humidity level	8	Recycling	16
Changing the fan speed	8		
Setting the timer	8		
Setting the child lock	9		
Water level	9		
5 Cleaning	9		
Cleaning schedule	9		
Cleaning the body of the appliance	10		
Cleaning the water tank, water tray and NanoCloud rotary humidification wick	10		
Cleaning the pre-filter	10		
Descaling the NanoCloud rotary humidification wick	11		

1 Important

Safety

Read this user manual carefully before you use the appliance, and save it for future reference.

Danger

- Do not let water or any other liquid or flammable detergent enter the appliance to avoid electric shock and/or a fire hazard.
- Do not clean the appliance with water, any other liquid, or a (flammable) detergent to avoid electric shock and/or a fire hazard.
- Do not spray any flammable materials such as insecticides or fragrance around the appliance.
- The water in the water tank is not suitable for drinking. Do not drink this water and do not use it to feed animals or to water plants. When you empty the water tank, pour the water down the drain.

Warning

- Check if the voltage indicated on the bottom indicated at the rear of the appliance corresponds to the local power voltage before you connect the appliance.
- If the power cord is damaged, you must have it replaced by Philips, a service center authorized by Philips, or similarly qualified persons in order to avoid a hazard.
- Do not use the appliance if the plug, the power cord, or the appliance itself is damaged.
- This appliance can be used by children aged from 8 years and above and persons with reduced physical, sensory or mental capabilities or lack of experience and knowledge if they have been given supervision or instruction concerning use of the appliance in a safe way and understand the hazards involved.

- Cleaning and user maintenance shall not be made by children without supervision.
- Children should be supervised to ensure that they do not play with the appliance.
- Do not block the air inlet and outlet, e.g. by placing items on the air outlet or in front of the air inlet.
- Leave at least 20cm free space behind and on both sides of the appliance and leave at least 30cm free space above the appliance.
- Do not place anything on top of the appliance and do not sit on the appliance.
- Do not place the appliance directly below an air conditioner to prevent condensation from dripping onto the appliance.

Caution

- This appliance is not a substitute for proper ventilation, regular vacuum cleaning, or use of an extractor hood or fan while cooking.
- If the power socket used to power the appliance has poor connections, the plug of the appliance becomes hot. Make sure that you plug the appliance into a properly connected power socket.
- Always place and use the appliance on a dry, stable, level, and horizontal surface.
- Make sure all filters are properly installed before you switch on the appliance.
- Only use the original Philips filters specially intended for this appliance. Do not use any other filters.
- Avoid knocking against the appliance (the air inlet and outlet in particular) with hard objects.
- Always lift or move the appliance by both handles at the sides of the appliance.

- Do not insert your fingers or objects into the air outlet or the air inlet to prevent physical injury or malfunctioning of the appliance.
- Do not use this appliance when you have used indoor smoke-type insect repellents or in places with oily residues, burning incense, or chemical fumes.
- Do not use the appliance near gas appliances, heating devices or fireplaces.
- Always unplug the appliance after use and before filling water, cleaning, or carrying out other maintenance.
- Do not use the appliance in a room with major temperature changes, as this may cause condensation inside the appliance.
- To prevent interference, place the appliance at least 2m away from electrical appliances that use airborne radio waves such as TVs, radios, and radio-controlled clocks.
- When the appliance is not used for a long time, bacteria may grow on the filters. Check the filters after a long period of disuse. If the filters are very dirty, replace them (see the chapter "Replace the filters").
- The appliance is only intended for household use under normal operating conditions.
- Do not use the appliance in wet surroundings or in surroundings with high ambient temperatures, such as the bathroom, toilet, or kitchen.
- The appliance does not remove carbon monoxide (CO) or radon (Rn). It cannot be used a safety device in case of accidents with combustion processes and hazardous chemicals.
- Clean the water tank every day to keep it clean.
- Only fill the water tank with cold tap water. Do not use ground water or hot water.

- Do not put any substance other than water in the water tank. Do not put fragrance in the water tank.
- If you do not use the humidification function for a long time, clean the water tank and NanoCloud rotary humidification wick tray, and air dry the NanoCloud rotary humidification wick.
- If you need to move the appliance, disconnect the appliance from the power supply first. Then empty the water tank and water tray. Carry the appliance horizontally by the handles on both sides of the appliance.
- Unplug the appliance during filling and cleaning.

2 You Air Washer

Congratulations on your purchase, and welcome to Philips!

To fully benefit from the support that Philips offers, register your product at www.Philips.com/welcome.

The Philips Air Washer brings fresh, humidified air to your house for the health of your family. It offers you advanced evaporation system with NanoCloud technology, using a special humidification filter which adds H₂O molecules to the dry air, and produces healthy humid air without formation of water mist. Its humidification filter retains bacteria, calcium and other particles from the water. It delivers only pure humidified air in your home. No more dry air in the winter season or from the air conditioning.

Read this user manual carefully before you use the appliance, and save it for future reference.

Product overview

(fig. ①)

- A Control panel
- B Water tank
- C Wick support
- D Water tray
- E NanoCloud rotary humidification wick (FY5156)
- F Wick wheel
- G Back panel
- H Pre-filter
- I NanoProtect filter (FY1114)
- J Air outlet

Controls Overview (fig. ②)

- K** Air humidity light ring (HU5931 only)
- L** Child lock button
- M** Timer button
- N** Fan speed button
- O** On/off button
- P** Humidity level button
- Q** Temperature button
- R** Light on/off button
- S** Display Screen
- T** Reset button

3 Get started

Installing the NanoProtect filter

The appliance comes with the NanoProtect filter fitted inside. Remove the packaging of the filter before using the appliance. Remove the NanoProtect filter, unpack it, and place it back into the appliance described as follows:

Note

- Make sure that the side with the tag is pointing towards you.
- The pre-filter is fitted inside of the back panel.

- 1** Pull the top part of the back panel towards you to release it from the appliance (fig. ③).
- 2** Remove the NanoProtect filter from the appliance (fig. ④).
- 3** Remove all packaging materials of the NanoProtect filter (fig. ⑤).
- 4** Place the NanoProtect filter back into the appliance (fig. ⑥).
- 5** To reattach the back panel, mount the panel onto the bottom of the appliance first, and then push the top of the panel against the appliance (fig. ⑦).

Preparing for humidification

- 1 Pull out the water tank (fig. ⑧).
- 2 Pull out the water tray (fig. ⑨).
- 3 Remove all packaging material of the NanoCloud rotary humidification wick (fig. ⑩).



Note

- The humidification wick has been assembled on the wick wheel upon purchase.

- 4 Place the wick wheel on the wick support (fig. ⑪).





Note

- When placing the wick wheel on the wick support, make sure that the projections on the wick wheel falls into the corresponding grooves.

- 5 Place the water tray back into the appliance (fig. ⑫).
- 6 Turn the top cap of the water tank anti-clockwise to unscrew it (fig. ⑬).
- 7 Fill the water tank with cold tap water (fig. ⑭).
- 8 Turn the top cap clockwise to tightly lock it onto the water tank (fig. ⑮).
- 9 Place the water tank back into the appliance (fig. ⑯).

4 Use the appliance

Switching on and off

- 1 Put the plug in the power socket.
 - ↳ The appliance sounds. For **HU5931**, all lights go on once and then go out again.
- 2 Touch  to switch on the appliance (fig. ⑰).
 - ↳ The appliance operates under the auto fan speed by default, and the default humidity setting is " - -".
 - ↳ The current humidity level will display on the screen.
- 3 Touch and hold  for 3 seconds to switch off the appliance (fig. ⑱ & ⑲).





Note

- After the appliance is switched off by the on/off button , if the plug is still in the power socket, the appliance will operate under the previous settings when it is switched on again.



Tip

- Touch the light on/off button  to turn on or off the indicator lights and display screen.
- Touch the temperature button  once and the current temperature will display on the screen for 3 seconds. After that the current humidity level will display (fig. ⑳).

Setting the humidity level

- 1 Touch the humidity button  repeatedly to set the desired air humidity to 40%, 50% or 60% (fig. 21).

Note

- When the humidity level " - - " is chosen, the humidity light ring will be off. The appliance will keep humidifying the room until the ambient humidity level reaches 70%RH.
- In the auto mode, the appliance will operate under fan speed 1 when the target humidity level is reached. In the manual fan speed mode, the appliance will continue to operate under the chosen fan speed.
- When the target humidity level is reached, the wick wheel will stop rotating. It will start rotating again when the humidity drops below the target level.
- If you want to increase the humidity level quickly, you can select a higher fan speed.
- For **HU5931**, the air humidity light ring indicates whether the target humidity level is reached. It lights up blue when the humidity level is reached and red when the ambient humidity is below the preset setting.

Changing the fan speed

Auto (A)

In auto mode, the appliance selects the fan speed in accordance with the ambient air humidity.

- 1 Touch the fan speed button  to select auto (A) (fig. 22).

Manual

- 1 Touch the fan speed button  repeatedly to select the desired fan speed (1, 2, 3 or 4) (fig. 23).

Note

- Fan speed 4 is available for **HU5931** only.



Setting the timer

With the timer, you can let the appliance operate for a set number of hours. When the set time has elapsed, the appliance will automatically switch off.

- 1 Touch the timer button  repeatedly to choose the number of hours you want the appliance to operate (fig. 24).
 - ↳ The timer is available from 1 to 8 hours.

To deactivate the timer function, touch the timer button  repeatedly until - - displays on the screen (fig. 25).

Setting the child lock

- 1 Touch and hold the child lock button  for 3 seconds to activate child lock (fig. 26 & 27).
 - ↳ When the child lock is on, all the other buttons are not responsive.
- 2 Touch and hold the child lock button  for 3 seconds again to deactivate child lock.

Water level

The water level in the water tank is visible through the water level window on the water tank.

When there is not enough water in the water tank, the water refill light  flashes to indicate that you have to refill the water tank (fig. 28).

Note

- When there is no water in the water tank, the wick wheel will stop rotating. In the auto mode, the appliance will operate under fan speed 1. In the manual fan speed mode, the appliance will continue to operate under the chosen fan speed. When the water tank is refilled with water, the wick wheel will start rotating again.

5 Cleaning

Note

- Always unplug the appliance before cleaning.
- Never immerse the appliance in water or any other liquid.
- Never use abrasive, aggressive, or flammable cleaning agents such as bleach or alcohol to clean any part of the appliance.
- Only the pre-filter and NanoCloud rotary humidification wick are washable. The NanoProtect filter is not washable nor vacuum cleanable.

Cleaning schedule

Frequency	Cleaning method
When necessary	Wipe the surface of the appliance with a soft dry cloth.
Every week	Rinse the water tank, the water tray and the NanoCloud rotary humidification wick.
When the cleaning icon  lights up	Clean the pre-filter.
	Descale the NanoCloud rotary humidification wick with the water and white vinegar (5% acetic acid).

Cleaning the body of the appliance

Regularly clean the inside and outside of the appliance to prevent dust from collecting.

- 1 Wipe away dust with a soft dry cloth from the body of the appliance.
- 2 Clean the air outlet with a soft dry cloth.

Cleaning the water tank, water tray and NanoCloud rotary humidification wick

Note

- Cleaning the water tank, water tray and NanoCloud rotary humidification wick every week to keep them hygienic.

- 1 Pull out the water tank (fig. 8).
- 2 Pull out the water tray (fig. 29).
- 3 Take the wick wheel off the wick support (fig. 30).
- 4 Rinse the water tank, water tray and NanoCloud rotary humidification wick under a running tap.

Note

- Do not take the NanoCloud rotary humidification wick off the wheel during cleaning.
- Do not scrub the NanoCloud rotary humidification wick or place it under direct sunlight.
- If necessary, use a mild detergent to clean the water tank and water tray. In this case, rinse the water tank and water tray thoroughly.

- 5 Wipe the outside of the water tank and water tray dry.
- 6 Place the wick wheel on the wick support (fig. 11).

Note

- When placing the wick wheel on the wick support, make sure that the projections on the wick wheel falls into the corresponding grooves.

- 7 Place the water tray back into the appliance (fig. 12).
- 8 Place the water tank back into the appliance (fig. 16).

Cleaning the pre-filter

Filter alert light status	Follow this
Cleaning light  goes on (fig. 31)	Clean the pre-filter

Note

- Only the pre-filter and NanoCloud rotary humidification wick are washable. The NanoProtect filter is not washable.

- 1 Pull the top part of the back panel towards you to release it from the appliance (fig. 3).
- 2 To remove the pre-filter, press the two clips down and pull the filter towards you (fig. 32).
- 3 Wash the pre-filter under a running tap. If the pre-filter is very dirty, use a soft brush to brush away the dust (fig. 33).
- 4 Air dry the pre-filter.

Note

- Make sure that the pre-filter is completely dry. If it is still wet, bacteria may multiply in it and shorten the lifetime of the pre-filter.

- 5 After the pre-filter is completely dry, place it back into the back panel (fig. 34).
- 6 Touch and hold the reset button  for 3 seconds to reset the pre-filter cleaning time (fig. 35).

Descaling the NanoCloud rotary humidification wick

Filter alert light status	Follow this
Cleaning light  goes on (fig. 31)	Descale the NanoCloud rotary humidification wick

- 1 Pull out the water tank (fig. 8).
- 2 Pull out the water tray (fig. 29).
- 3 Take the wick wheel off the wick support (fig. 30).
- 4 Mix the white vinegar with an equal amount of tap water in a container that is large enough to soak the NanoCloud rotary humidification wick in.

Note

- White vinegar has 5% acetic acid.
- If there are white deposits (limescale) on the filter, make sure that the side with the white deposits is immersed in the water.
- Do not take the NanoCloud rotary humidification wick off the wheel during descaling.

- 5 Let the NanoCloud rotary humidification wick soak in the solution for one hour (fig. 36).
- 6 Rinse the NanoCloud rotary humidification wick under the tap to rinse away vinegar residues. During rinsing, turn the wick so that both front and back are rinsed (fig. 37).
- 7 Air dry the NanoCloud rotary humidification wick.

Note

- Do not put the NanoCloud rotary humidification wick under direct sunlight.

- 8 Touch and hold the reset button  for 3 seconds to reset the NanoCloud rotary humidification wick cleaning time (fig. 35).

6 Replace the filter and wick

Understanding the healthy air protect lock

This appliance is equipped with the healthy air protect lock to make sure that the Nano protect filter and the humidification wick are in optimal condition when the appliance is operating. When the Nano protect filter and the humidification wick are almost expired, the replacement light  starts to flash to indicate that they need to be replaced.

If you do not replace the filter and wick in time, the appliance will stop operating and get locked.

Replacing the NanoProtect filter

Note

- The NanoProtect filter is not washable nor vacuum cleanable.

Filter alert light status	Follow this
Filter replacement light  starts flashing (fig. 38)	Replace the NanoProtect filter

- 1 Remove the used NanoProtect filter from the appliance (fig. 39).

Note

- Do not touch the pleated filter surface, or smell the filter as it has collected pollutants from the air.
- Wash your hands after disposing of the used filters.

- 2 Remove all packaging material of the new NanoProtect filter (fig. 5).
- 3 Place the new NanoProtect filter into the appliance (fig. 6).
- 4 Touch and hold the reset button  for 3 seconds to reset the NanoProtect filter lifetime counter (fig. 35).

Replacing the NanoCloud rotary humidification wick

Filter alert light status	Follow this
Filter replacement light  starts flashing (fig. 38)	Replace the NanoCloud rotary humidification wick

- 1 Take the wick wheel off the wick support (fig. 30).
- 2 Unfasten the locks on the edge of the wheel (fig. 40).
- 3 Grip the snap-fit components on the other side of the plate to release the wick from the wheel (fig. 41).
- 4 Take the used NanoCloud rotary humidification wick out (fig. 42).

- 5 Remove all packaging material of the new NanoCloud rotary humidification wick (fig. 43).
- 6 Place the new NanoCloud rotary humidification wick in the wick wheel, and then fasten the locks on the wick wheel (fig. 44).
- 7 Place the wick wheel on the wick support (fig. 11).





Note



- When placing the wick wheel on the wick support, make sure that the projections on the wick wheel falls into the corresponding grooves.

- 8 Place the water tray and water tank back into the appliance.
- 9 Touch and hold the reset button  for 3 seconds to reset the NanoCloud rotary humidification wick lifetime counter (fig. 35).

7 Troubleshooting

This chapter summarizes the most common problems you could encounter with the appliance. If you are unable to solve the problem with the information below, contact the Consumer Care Center in your country.

Problem	Possible solution
<p>The appliance does not work even though it is plugged in.</p>	<ul style="list-style-type: none"> • The filter replacement light  has been flashing but you have not replaced the NanoProtect filter, and the appliance is now locked. In this case, replace the filter and reset the filter lifetime counter. • The water refill light  flashes. Make sure the water tank is properly installed and there is enough water in the water tank.
<p>The appliance does not work even though it is switched on.</p>	<p>The appliance is working but the buttons are not responsive. Check if the child lock is on.</p>
<p>There are some white deposits on the NanoCloud rotary humidification wick.</p>	<p>The white deposits are called scale and they consist of minerals from the water. Scale on the NanoCloud rotary humidification wick affects the humidifying performance, however it does not harm your health. Follow the cleaning instructions in the user manual.</p>
<p>No air comes out of the air outlet.</p>	<p>Plug the appliance into the power supply and switch on.</p>
<p>The airflow that comes out of the air outlet is significantly weaker than before.</p>	<ul style="list-style-type: none"> • The pre-filter is dirty. Clean the pre-filter (see the chapter "Cleaning"). • Make sure that you have removed all packaging material of the NanoProtect filter.
<p>It takes a long time to reach the target humidity level.</p>	<p>NanoCloud technology evenly distributes invisible water vapour into your room. In dry conditions moisture from the Air Washer will be absorbed by walls, furniture, and other items in your room. Ventilation of dry outside air will also increase the time it takes to reach the target humidity.</p>

Problem	Possible solution
I do not see water vapor coming out of the appliance. Is it working?	When mist is very fine, it is invisible. The appliance has a NanoCloud humidification technology, which produces healthy humid air from the outlet area without formation of water mist. Therefore, you cannot see the mist.
The appliance produces a strange smell.	The first few times you use the appliance, it may produce a plastic smell. This is normal. However, if the appliance produces a burnt smell, contact your Philips dealer or an authorized Philips service centre. The appliance may also produce an unpleasant smell when one of the filters is dirty. In this case, clean or replace the filter concerned.
The appliance is extra loud.	<ul style="list-style-type: none"> • You have not removed all packaging material of the filters. Make sure that you have removed all packaging material. • Change the fan speed to lower fan speed level.
The appliance still indicates that I need to replace a filter, but I already did.	Perhaps you did not touch and hold the reset button  correctly. Plug in the appliance, touch  to switch on the appliance, and touch and hold the reset button  for 3 seconds.

8 Guarantee and service

If you need information or if you have a problem, please visit the Philips website at www.philips.com or contact the Philips Consumer Care Center in your country (you find its phone number in the worldwide guarantee leaflet). If there is no Consumer Care Centre in your country, go to your local Philips dealer.

Order parts or accessories

If you have to replace a part or want to purchase an additional part, go to your Philips dealer or visit www.philips.com/support.

If you have problems obtaining the parts, please contact the Philips Consumer Care Center in your country (you can find its phone number in the worldwide guarantee leaflet).

9 Notices

Electromagnetic fields (EMF)

This Philips appliance complies with all applicable standards and regulations regarding exposure to electromagnetic fields.

Compliance with EMF

Koninklijke Philips N.V. manufactures and sells many products targeted at consumers, which, like any electronic apparatus, in general have the ability to emit and receive electromagnetic signals.

One of Philips' leading Business Principles is to take all necessary health and safety measures for our products, to comply with all applicable legal requirements and to stay well within the EMF standards applicable at the time of producing the products.

Philips is committed to develop, produce and market products that cause no adverse health effects. Philips confirms that if its products are handled properly for their intended use, they are safe to use according to scientific evidence available today.

Philips plays an active role in the development of international EMF and safety standards, enabling Philips to anticipate further developments in standardization for early integration in its products.

Recycling



This symbol means that this product shall not be disposed of with normal household waste (2012/19/EU). Follow your country's rules for the separate collection of electrical and electronic products. Correct disposal helps prevent negative consequences for the environment and human health.

Obsah

1	Důležité	18
	Bezpečnost	18
2	Čistička vzduchu	22
	Přehled výrobku (obr. ①)	22
	Přehled ovládacích prvků (obr. ②)	22
3	Začínáme	23
	Instalace filtru NanoProtect	23
	Příprava na zvlhčování	23
4	Použití přístroje	24
	Zapnutí a vypnutí	24
	Nastavení úrovně vlhkosti	24
	Změna rychlosti ventilátoru	25
	Nastavení časovače	25
	Nastavení dětské pojistky	25
	Hladina vody	25
5	Čištění	26
	Plán čištění	26
	Čištění těla přístroje	26
	Čištění nádržky na vodu, tácku na vodu a otočného knotu zvlhčovače NanoCloud	26
	Čištění předfiltru	27
	Odstranění vodního kamene z otočného knotu zvlhčovače NanoCloud	27
6	Výměna filtru a knotu	28
	Jak funguje zámek ochrany zdravého vzduchu	28
	Výměna filtru NanoProtect	28
	Výměna otočného knotu zvlhčovače NanoCloud	29
7	Odstraňování problémů	30
8	Záruka a servis	32
	Objednání dílů nebo doplňků	32
9	Upozornění	32
	Elektromagnetická pole (EMP)	32
	Recyklace	32

1 Důležité

Bezpečnost

Před použitím přístroje si pozorně přečtěte tuto uživatelskou příručku a uschovejte ji pro budoucí použití.

Nebezpečí

- Zamezte proniknutí vody, jiné kapaliny nebo hořlavého čisticího prostředku do přístroje. Předejdete tak úrazu elektrickým proudem a/ nebo požáru.
- Přístroj nečistěte vodou, jakoukoli jinou tekutinou ani (hořlavým) čisticím prostředkem. Předejdete tak úrazu elektrickým proudem a/nebo požáru.
- Kolem přístroje nerozstříkujte žádné hořlavé látky, jako jsou například insekticidy nebo parfémy.
- Voda v nádržce není vhodná k pití. Tuto vodu nepijte a nepoužívejte ji k napájení zvířat ani k zalévání rostlin. Při vyprazdňování nádržky vylévejte vodu do odpadu.

Varování

- Před zapojením přístroje zkontrolujte, zda napětí uvedené na spodní nebo zadní části přístroje odpovídá napětí místní rozvodné sítě.
- Pokud by byl poškozen napájecí kabel, musí jeho výměnu provést společnost Philips, autorizovaný servis společnosti Philips nebo obdobně kvalifikovaní pracovníci, aby se předešlo možnému nebezpečí.
- Pokud byste zjistili závadu na zástrčce, na napájecím kabelu nebo přímo na přístroji, přístroj dále nepoužívejte.
- Děti od 8 let věku a osoby s omezenými fyzickými, smyslovými nebo duševními schopnostmi nebo nedostatkem zkušeností a znalostí mohou tento přístroj používat v případě, že jsou pod dohledem nebo byly poučeny o bezpečném používání přístroje a chápou rizika, která mohou hrozit.

- Čištění a uživatelskou údržbu nesmí provádět děti bez dozoru.
- Dohlédněte na to, aby si s přístrojem nehrály děti.
- Vyvarujte se zablokování vstupu a výstupu vzduchu, např. umístěním předmětů na výstup vzduchu nebo před vstup vzduchu.

Upozornění

- Tento přístroj nenahrazuje řádné větrání, pravidelné vysávání prachu nebo použití digestoře či ventilátoru během vaření.
- Pokud je v zásuvce použité k napájení přístroje špatný kontakt, začne se zástrčka přístroje přehřívat. Dbejte na to, abyste přístroj zapojili do řádně instalované síťové zásuvky.
- Přístroj vždy pokládejte a používejte na suchém, stabilním, vyrovnaném a vodorovném povrchu.
- Za přístrojem a po obou jeho stranách ponechte alespoň 20 cm volného prostoru a zároveň ponechte alespoň 30 cm volného prostoru nad přístrojem.
- Na přístroj nic nepokládejte a nesedejte si na něj.
- Neumistujte přístroj přímo pod klimatizaci, zabráníte tak tomu, aby na něj kapala kondenzovaná voda.
- Před zapnutím přístroje se ujistěte, že všechny filtry jsou správně nainstalovány.
- Používejte pouze originální filtry značky Philips určené přímo pro tento přístroj. Žádné jiné filtry nepoužívejte.
- Dbejte na to, abyste do přístroje (zejména do vstupu a výstupu vzduchu) nenarazili tvrdým předmětem.
- Přístroj vždy zvedejte nebo s ním pohybujte pomocí obou rukojetí po stranách přístroje.
- Aby se zabránilo úrazu nebo závadě přístroje, nevkládejte do výstupu či vstupu vzduchu prsty ani předměty.

- Nepoužívejte tento přístroj, pokud jste použili repelent proti hmyzu kouřového typu pro vnitřní prostory nebo na místech se zbytky oleje, hořící vonnou tyčinkou nebo chemickými výpary.
- Nepoužívejte přístroj v blízkosti plynových zařízení, topných zařízení nebo krbů.
- Po použití a před plněním vodou, čištěním nebo prováděním údržby přístroj vždy odpojte od zdroje napájení.
- Nepoužívejte zařízení v místnosti s velkými změnami teploty, protože by tím mohlo dojít ke kondenzaci uvnitř přístroje.
- Aby nedocházelo k rušení, umístěte přístroj nejméně 2 m od elektrických zařízení využívajících vzdušných rádiových vln, např. televizorů, rádií a rádiem řízených hodin.
- Pokud se přístroj dlouhou dobu nepoužívá, může ve filtrech dojít k množení bakterií. V takovém případě zkontrolujte filtry. Pokud jsou filtry velmi znečištěné, vyměňte je (viz kapitola Výměna filtrů).
- Přístroj je určen pouze pro domácí použití za běžných provozních podmínek.
- Nepoužívejte přístroj ve vlhkém prostředí nebo v prostředí s vysokými okolními teplotami, například v koupelně, na záchodě nebo v kuchyni.
- Přístroj neodstraňuje oxid uhelnatý (CO) ani radon (Rn). Není možné jej použít jako bezpečnostní zařízení v případě nehod se spalovacími procesy a nebezpečnými chemikáliemi.
- Nádržku na vodu čistěte každý den, aby byla stále čistá.
- Nádržku na vodu plňte pouze studenou kohoutkovou vodou. Nepoužívejte podzemní nebo horkou vodu.
- Nedávejte do nádržky jinou látku než vodu. Do nádržky na vodu nepřidávejte vůně.

- Pokud některou funkci zvlhčovače dlouhou dobu nepoužíváte, vyčistěte nádržku na vodu a tác otočného knotu zvlhčovače NanoCloud a nechte otočný knot zvlhčovače NanoCloud vyschnout na vzduchu.
- Pokud potřebujete přístroj přemístit, nejprve ho odpojte od napájení. Poté vylijte nádržku na vodu a tácek s vodou. Přístroj přenášejte ve vodorovné poloze a držte za obě rukojeti po jeho stranách.
- Během plnění a čištění přístroj odpojte.

2 Čistička vzduchu

Gratulujeme k nákupu a vítáme vás mezi uživateli výrobků společnosti Philips!

Chcete-li plně využívat výhod, které nabízí podpora společnosti Philips, zaregistrujte svůj výrobek na adrese www.Philips.com/welcome.

Čistička vzduchu Philips přináší do vašeho domu čerstvý a zvlhčený vzduch a zajišťuje tak zdraví vaší rodiny.

Nabízí pokročilý odpařovací systém s technologií NanoCloud: používá speciální zvlhčovací filtr, který suchý vzduch doplňuje o molekuly H₂O a produkuje tak zdravý vlhký vzduch, aniž by vytvářel vodní opar. Jeho zvlhčovací filtr zachytává bakterie, vápník a jiné částičky ve vodě. Do vašeho domova tak přináší pouze čistý, zvlhčený vzduch. Už žádný suchý vzduch v zimě nebo z klimatizace.

Před použitím přístroje si pozorně přečtete tuto uživatelskou příručku a uschovejte ji pro budoucí použití.

Přehled výrobku (obr. ①)

- A Ovládací panel
- B Nádržka na vodu
- C Opěra knotu
- D Táček s vodou
- E Otočný knot zvlhčovače NanoCloud (FY5156)
- F Kolečko knotu
- G Zadní panel
- H Předfiltr
- I Filtr NanoProtect (FY1114)
- J Výstup vzduchu

Přehled ovládacích prvků (obr. ②)

- K Světelný kroužek vlhkosti vzduchu (pouze model HU5931)
- L Tlačítko dětské pojistky
- M Tlačítko časovače
- N Tlačítko rychlosti ventilátoru
- O Vypínač
- P Tlačítko vlhkosti
- Q Tlačítko teploty
- R Tlačítko zapnutí/vypnutí osvětlení
- S Displej
- T Tlačítko reset

3 Začínáme

Instalace filtru NanoProtect

Přístroj se dodává s filtrem NanoProtect uvnitř. Než začnete přístroj používat, sundejte z filtru obaly. Vyjměte filtr NanoProtect, vybalte jej a poté jej podle popisu níže umístěte zpět do přístroje následovně:

Note

- Zkontrolujte, že strana s poutkem je otočená směrem k vám.
- Předfiltr je instalovaný uvnitř zadního panelu.

- 1 Vytáhněte horní část zadního panelu směrem k sobě a uvolněte panel z přístroje (obr. ③).
- 2 Vyjměte filtr NanoProtect z přístroje (obr. ④).
- 3 Sundejte z filtru NanoProtect všechny obalový materiál (obr. ⑤).
- 4 Filtr NanoProtect vložte zpět do přístroje (obr. ⑥).
- 5 Zadní panel vraťte zpět takto: nejprve jej nasadte na spodní část přístroje a poté zatlačte horní stranu panelu do přístroje (obr. ⑦).

Příprava na zvlhčování

- 1 Vytáhněte nádržku na vodu (obr. ⑧).
- 2 Vytáhněte tácek na vodu (obr. ⑨).
- 3 Odstraňte veškerý obalový materiál z otočného knotu zvlhčovače NanoCloud (obr. ⑩).

Note

- Knot zvlhčovač je při nákupu již nainstalován na kolečku knotu.

- 4 Umístěte kolečko knotu na opěru knotu (obr. ⑪).



Note

- Když dáváte kolečko knotu na opěru knotu, dbejte, aby výstupek na kolečku knotu zapadl do příslušných drážek.

- 5 Tácek na vodu vložte zpět do přístroje (obr. ⑫).
- 6 Odšroubujte horní víčko nádržky na vodu otáčením proti směru hodinových ručiček (obr. ⑬).
- 7 Nádržku na vodu naplňte čerstvou studenou kohoutkovou vodou (obr. ⑭).
- 8 Našroubujte horní víčko na nádržku na vodu otáčením po směru hodinových ručiček (obr. ⑮).
- 9 Nádržku na vodu vložte zpět do přístroje (obr. ⑯).

4 Použití přístroje



Zapnutí a vypnutí

- 1 Zasuňte zástrčku do síťové zásuvky.
 - ↳ Přístroj vydá zvuk. U modelu **HU5931** se všechny kontrolky nejprve jednou rozsvítí a potom zhasnou.
- 2 Stiskem tlačítka  zapnete přístroj (obr. 17).
 - ↳ Ve výchozím nastavení pracuje přístroj s automatickými otáčkami ventilátoru a výchozí nastavení vlhkosti je „- -“.
 - ↳ Na displeji se zobrazí aktuální úroveň vlhkosti.
- 3 Stiskem a podržením tlačítka  na 3 sekundy přístroj vypnete (obr. 18) a (19).

Note

- Pokud přístroj, který je stále zapojený ve zdroji napájení, vypnete tlačítkem vypínače , bude přístroj po opětovném zapnutí fungovat podle předchozích nastavení.

* Upozornění

- Stisknutím tlačítka zapnutí/vypnutí světla  zapnete nebo vypnete světla indikátoru a displej.
- Jedním stisknutím tlačítka teploty  se na displeji na 3 sekundy zobrazí aktuální teplota. Poté se zobrazí aktuální úroveň vlhkosti (obr. 20).

Nastavení úrovně vlhkosti

- 1 Opakovaně stiskněte tlačítko vlhkosti  a nastavte úroveň vlhkosti na požadovanou hodnotu 40 %, 50 % nebo 60 % (obr. 21).

Note

- Je-li zvolena úroveň vlhkosti „- -“, nebude světelný kroužek vlhkosti svítit. Přístroj bude zvlhčovat místnost, dokud úroveň vlhkosti v prostředí nedosáhne 70 % relativní vlhkosti.
- V automatickém režimu bude přístroj pracovat s otáčkami ventilátoru 1, dokud nebude dosaženo cílové úrovně vlhkosti. V manuálním režimu otáček ventilátoru bude přístroj nadále pracovat se zvolenými otáčkami ventilátoru.
- Po dosažení cílové úrovně vlhkosti se kolečko knotu přestane otáčet. Začne se otáčet znovu až tehdy, když úroveň vlhkosti klesne pod cílovou hodnotu.
- Pokud chcete rychle zvýšit úroveň vlhkosti, můžete vybrat vyšší otáčky ventilátoru.
- U modelu **HU5931** je dosažení cílové úrovně vlhkosti indikováno pomocí světelného kroužku vlhkosti. Kroužek se rozsvítí modře, když je dosaženo cílové úrovně vlhkosti, a svítí červeně, pokud je vlhkost vzduchu nižší než nastavená předvolba.

Změna rychlosti ventilátoru

Auto (A)

V automatickém režimu přístroj vybírá vhodné otáčky ventilátoru podle vlhkosti okolního vzduchu.

- 1 Stisknutím tlačítka otáček ventilátoru (X) vyberte automatický režim (A) (obr. 22).

Manuální

- 1 Opakovaným stisknutím tlačítka otáček ventilátoru (X) vyberte požadované otáčky ventilátoru (1, 2, 3 nebo 4) (obr. 23).



Note

- Otáčky ventilátoru 4 jsou k dispozici pouze pro model HU5931.

Nastavení časovače

Pomocí časovače můžete nechat přístroj spuštěný po stanovený počet hodin. Po uplynutí nastaveného času se přístroj automaticky vypne.

- 1 Opakovaným stisknutím tlačítka časovače (J) zvolte počet hodin, kdy má být přístroj spuštěný (obr. 24).
 - ↳ Časovač nabízí dobu od 1 do 8 hodin.

Chcete-li časovač deaktivovat, stiskněte opakovaně tlačítko časovače (J), dokud se na displeji nezobrazí - - (obr. 25).

Nastavení dětské pojistky

- 1 Stiskněte tlačítko dětské pojistky (K) a jeho podržením na 3 sekundy aktivujte dětskou pojistku (obr. 26 a 27).
 - ↳ Když je dětská pojistka zapnutá, žádná ostatní tlačítka nereagují.
- 2 Opětovným stisknutím tlačítka (K) a podržením tlačítka dětské pojistky (K) na 3 sekundy deaktivujte dětskou pojistku.

Hladina vody

Hladina vody v nádržce na vodu je vidět skrze okénko hladiny vody na nádržce na vodu.

Když v nádržce na vodu není dost vody, bliká kontrolka doplnění nádržky na vodu (L) indikující, že je nutné nádržku doplnit (obr. 28).



Note

- Když v nádržce na vodu není žádná voda, kolečko knotu se přestane otáčet. V automatickém režimu bude přístroj pracovat s otáčkami ventilátoru 1. V manuálním režimu otáček ventilátoru bude přístroj nadále pracovat se zvolenými otáčkami ventilátoru. Jakmile se voda do nádržky na vodu doplní, kolečko knotu se začne znovu otáčet.

5 Čištění



Note

- Před čištěním přístroj vždy odpojte ze sítě.
- Nikdy přístroj nesmíte ponořit do vody nebo do jiné tekutiny.
- K čištění žádné části přístroje nikdy nepoužívejte abrazivní, agresivní nebo hořlavé čisticí prostředky, jako je například bělidlo nebo alkohol.
- Omývat lze pouze předfiltr a otočný knot zvlhčovače NanoCloud. Filtr NanoProtect není možné omývat ani čistit pomocí vysavače.

Plán čištění

Frekvence	Metoda čištění
Podle potřeby	Povrch přístroje otřete suchým hadříkem.
Každý týden	Vypláchněte nádržku na vodu, tácek na vodu a otočný knot zvlhčovače NanoCloud.
Když se rozsvítí ikona čištění 	Vyčistěte předfiltr.
	Odstraňte z otočného knotu zvlhčovače NanoCloud vodní kámen pomocí vody a bílého octa (5% kyseliny octové).

Čištění těla přístroje

Tělo přístroje pravidelně čistěte zevnitř i zvenku, aby se na něm neusazoval prach.

- 1 Suchým měkkým hadříkem otřete prach z těla přístroje.
- 2 Výstup vzduchu čistěte suchým měkkým hadříkem.

Čištění nádržky na vodu, tácku na vodu a otočného knotu zvlhčovače NanoCloud



Note

- Nádržku na vodu, tácek na vodu a otočný knot zvlhčovače NanoCloud čistěte každý týden, aby zůstaly v hygienickém stavu.

- 1 Vytáhněte nádržku na vodu (obr. 8).
- 2 Vytáhněte tácek na vodu (obr. 29).
- 3 Sundejte kolečko knotu z opěry (obr. 30).
- 4 Vypláchněte nádržku na vodu, tácek na vodu a otočný knot zvlhčovače NanoCloud pod tekoucí kohoutkovou vodou.

☰ Note

- Během čištění nesundávejte otočný knot zvlhčovače NanoCloud z kolečka.
- Otočný knot zvlhčovače NanoCloud nedrhněte ani ho nepokládejte na přímé sluneční světlo.
- Pokud to bude třeba, použijte k vyčištění nádržky na vodu a táčku na vodu jemný čistící prostředek. V takovém případě nádržku na vodu a táček na vodu důkladně vypláchněte.

- 5 Otřete vnější stranu nádržky na vodu a táčku na vodu do sucha.
- 6 Umístěte kolečko knotu na opěru knotu (obr. 11).

☰ Note

- Když dáváte kolečko knotu na opěru knotu, dbejte, aby výstupek na kolečku knotu zapadl do příslušných drážek.

- 7 Táček na vodu vložte zpět do přístroje (obr. 12).
- 8 Nádržku na vodu vložte zpět do přístroje (obr. 16).

Čištění předfiltru

Stav kontrolky výstrahy filtru	Postupujte takto
Tlačítko čištění  se rozsvítí (obr. 31).	Vyčistěte předfiltr

☰ Note

- Omývat lze pouze předfiltr a otočný knot zvlhčovače NanoCloud. Filtr NanoProtect nelze omývat.

- 1 Vytáhněte horní část zadního panelu směrem k sobě a uvolněte panel z přístroje (obr. 3).
- 2 Předfiltr vyjmete tak, že zatlačíte dva zaklapávací uzávěry dolů a vysunete filtr směrem k sobě (obr. 32).
- 3 Předfiltr vyperte v tekoucí vodě. Pokud je předfiltr výrazně znečištěný, setřete z něj prach měkkým kartáčkem (obr. 33).
- 4 Nechte předfiltr oschnout.

☰ Note

- Ujistěte se, že je předfiltr zcela suchý. Pokud je stále vlhký, mohou se v něm začít množit bakterie a zkrátit jeho životnost.

- 5 Jakmile bude předfiltr úplně suchý, vložte ho zpět do zadního panelu (obr. 49).
- 6 Stisknutím tlačítka resetování  a jeho podržením na 3 sekundy resetujte dobu čištění předfiltru (obr. 35).

Odstranění vodního kamene z otočného knotu zvlhčovače NanoCloud

Stav kontrolky výstrahy filtru	Postupujte takto
Kontrolka čištění  se rozsvítí (obr. 31).	Odstraňte vodní kámen z otočného knotu zvlhčovače NanoCloud

- 1 Vytáhněte nádržku na vodu (obr. 8).
- 2 Vytáhněte tácek na vodu (obr. 29).
- 3 Sundejte kolečko knotu z opěry (obr. 30).
- 4 Smíchejte bílý ocet se stejným množstvím kohoutkové vody v nádobě, do které lze otočný knot zvlhčovače NanoCloud zcela ponořit.

Note

- Bílý ocet má 5 % kyseliny octové.
- Pokud jsou na filtru bílé usazeniny (vodní kámen), dbejte na to, aby strana, na které je najdete, byla ponořená do vody.
- Během odstraňování vodního kamene nesundávejte otočný knot zvlhčovače NanoCloud z kolečka.

- 5 Nechte otočný knot zvlhčovače NanoCloud hodinu máčet v tomto roztoku (obr. 36).
- 6 Otočný knot zvlhčovače NanoCloud vypláchněte pod tekoucí vodou, aby se spláchly zbytky octa. Při vyplachování otáčejte knotem, aby se vypláchla přední i zadní část (obr. 37).
- 7 Nechte otočný knot zvlhčovače NanoCloud vyschnout na vzduchu.

Note

- Otočný knot zvlhčovače NanoCloud nepokládejte na přímé sluneční světlo.

- 8 Stisknutím tlačítka resetování a jeho podržením na 3 sekundy resetujte dobu čištění otočného knotu zvlhčovače NanoCloud (obr. 35).

6 Výměna filtru a knotu

Jak funguje zámek ochrany zdravého vzduchu

Tento přístroj je vybaven zámkem ochrany zdravého vzduchu, který zajišťuje optimální stav ochranného filtru Nano Protect a otočného knotu zvlhčovače během provozu přístroje. Když téměř uplyne doba použitelnosti ochranného filtru Nano Protect a otočného knotu zvlhčovače, začne blikat kontrolka výstrahy na výměnu na znamení, že je potřeba je vyměnit. Pokud filtr a knot včas nevyměníte, přístroj přestane pracovat a zablokuje se.

Výměna filtru NanoProtect

Note

- Filtr NanoProtect není možné omývat ani čistit pomocí vysavače.

Stav kontrolky výstrahy filtru	Postupujte takto
Začne blikat kontrolka výstrahy na výměnu (obr. 38)	Vyměňte filtr NanoProtect

- 1 Vyjměte použitý filtr NanoProtect z přístroje (obr. 39).



Note

- Nedotýkejte se skládaného povrchu filtru ani k němu nečichejte – obsahuje zachycené škodliviny ze vzduchu.
- Po likvidaci použitých filtrů si umyjte ruce.

- 2 Sundejte z nového filtru NanoProtect všechny obalový materiál (obr. ⑤).
- 3 Nový filtr NanoProtect vložte do přístroje (obr. ⑥).
- 4 Stisknutím tlačítka resetování ↶ a jeho podržením na 3 sekundy resetujte počítadlo životnosti filtru NanoProtect (obr. ③⑤).

Výměna otočného knotu zvlhčovače NanoCloud

Stav kontrolky výstrahy filtru	Postupujte takto
Začne blikat kontrolka výstrahy na výměnu  (obr. ③⑧)	Vyměňte otočný knot zvlhčovače NanoCloud

- 1 Sundejte kolečko knotu z opěry (obr. ③⑩).
- 2 Uvolněte pojistky na okraji kolečka (obr. ④⑩).
- 3 Uchopte zaklapávací součásti na druhé straně desky, aby se knot uvolnil z kolečka (obr. ④①).
- 4 Vyjměte použitý otočný knot zvlhčovače NanoCloud (obr. ④②).
- 5 Odstraňte veškerý obalový materiál z nového otočného knotu zvlhčovače NanoCloud (obr. ④③).

- 6 Umístěte otočný knot zvlhčovače NanoCloud na kolečko knotu a poté upevněte pojistky na okraji kolečka (obr. ④④).
- 7 Umístěte kolečko knotu na opěru knotu (obr. ④①).







Note

- Když dáváte kolečko knotu na opěru knotu, dbejte, aby výstupek na kolečku knotu zapadl do příslušných drážek.
- 8 Vložte tácek na vodu a nádržku na vodu zpět do přístroje.
 - 9 Stisknutím a podržením tlačítka resetování ↶ na 3 sekundy resetujte počítadlo životnosti otočného knotu zvlhčovače NanoCloud (obr. ③⑤).

7 Odstraňování problémů

V této kapitole najdete nejběžnější problémy, s nimiž se můžete u přístroje setkat. Pokud vám uvedené informace nepomohou váš problém vyřešit, kontaktujte středisko péče o zákazníky ve své zemi.

Problém	Možná řešení
I když je přístroj zapojen do elektrické sítě, nefunguje.	<ul style="list-style-type: none">• Kontrolka výměny filtru  trvale svítí, ale nevyměnili jste filtr NanoProtect, takže je přístroj nyní zablokován. V takovém případě vyměňte filtr a resetujte počítadlo životnosti filtru.• Kontrolka doplnění vody  bliká. Ověřte, zda je správně nainstalovaná nádržka na vodu a zda obsahuje dostatek vody.
Přístroj nefunguje, přestože je zapnutý.	Přístroj pracuje, ale tlačítka nereagují. Zkontrolujte, zda je aktivována dětská pojistka.
Na otočném knotu zvlhčovače NanoCloud jsou nějaké bílé usazeniny.	Bílým nánosům se říká vodní kámen a skládají se z minerálů obsažených ve vodě. Vodní kámen na otočném knotu zvlhčovače NanoCloud ovlivňuje zvlhčovací výkon, nepoškozuje však vaše zdraví. Řiďte se pokyny k čištění v uživatelské příručce.
Z výstupu vzduchu nevychází žádný vzduch.	Zapojte přístroj do zdroje napájení a zapněte ho.
Proud vzduchu, který vychází z výstupu vzduchu, je výrazně slabší než dříve.	<ul style="list-style-type: none">• Předfiltr je špinavý. Vyčistěte předfiltr (viz kapitola „Čištění“).• Ujistěte se, že jste z filtru NanoProtect odstranili všechny obalový materiál.

Problém	Možná řešení
Dosažení cílové úrovně vlhkosti trvá dlouho.	Technologie NanoCloud rovnoměrně distribuuje neviditelné vodní páry do místnosti. Za suchých podmínek bude vlhkost z pračky vzduchu absorbována zdi, nábytkem a dalšími věcmi v místnosti. Také větrání suchým vzduchem zvenčí prodlouží čas, který je potřeba k dosažení cílové úrovně vlhkosti.
Z přístroje nevychází žádný viditelný opar. Funguje?	Když je opar velmi jemný, není vidět. Tento přístroj využívá technologii zvlhčování NanoCloud, která z oblasti výstupu vypouští zdravý vlhký vzduch a nevytváří vodní opar. Proto opar není vidět.
Přístroj vydává divný zápach.	Při několika prvních použití může přístroj vydávat zápach plastu. To je normální jev. Pokud však z přístroje vychází zápach spáleniny, kontaktujte prodejce produktů Philips nebo autorizované servisní centrum Philips. Přístroj může také vydávat nepříjemný zápach, pokud je jeden z filtrů znečištěný. V tomto případě vyčistěte nebo vyměňte příslušný filtr.
Přístroj je velice hlučný.	<ul style="list-style-type: none"> • Neodstranili jste z filtrů všechen obalový materiál. Ujistěte se, že jste z filtrů odstranili všechen obalový materiál. • Přepněte otáčky ventilátoru na nižší úroveň.
Přístroj stále upozorňuje, že je potřeba vyměnit filtr, přestože už byl vyměněn.	Je možné, že jste tlačítko resetování  nestiskli správně. Zapojte přístroj, stisknutím tlačítka  ho zapněte a stiskněte a podržte tlačítko resetování  po 3 sekundy.

8 Záruka a servis

Pokud potřebujete další informace nebo máte jakýkoli problém, navštivte web společnosti Philips na adrese www.philips.com nebo kontaktujte středisko péče o zákazníky společnosti Philips ve vaší zemi (telefonní číslo naleznete v záručním listu s celosvětovou platností). Pokud se ve vaší zemi středisko péče o zákazníky společnosti Philips nenachází, obraťte se na místního prodejce výrobků Philips.

Objednání dílů nebo doplňků

Pokud musíte vyměnit některý díl nebo chcete zakoupit další díl, obraťte se na prodejce společnosti Philips nebo navštivte stránky www.philips.com/support.

Pokud byste měli s obstaráním dílů k přístroji jakékoli problémy, obraťte se na středisko péče o zákazníky společnosti Philips ve své zemi (příslušné telefonní číslo naleznete v záručním listu s celosvětovou platností).

9 Upozornění

Elektromagnetická pole (EMP)

Tento přístroj Philips odpovídá všem platným normám a předpisům týkajícím se elektromagnetických polí.

Soulad se standardy EMP

Koninklijke Philips N.V. vyrábí a prodává mnoho výrobků určených pro spotřebitele, které stejně jako jakýkoli jiný elektronický přístroj mají obecně schopnost vysílat a přijímat elektromagnetické signály. Jednou z předních firemních zásad společnosti Philips je zajistit u našich výrobků všechna potřebná zdravotní a bezpečnostní opatření, splnit veškeré příslušné požadavky stanovené zákonem a dodržet všechny standardy EMF platné v době výroby.

Společnost Philips se zavázala vyvíjet, vyrábět a prodávat výrobky, které nemají nepříznivé účinky na zdravotní stav. Společnost Philips potvrzuje, že pokud se s jejími výrobky správně zachází a používají se pro zamýšlený účel, je podle současného stavu vědeckého poznání jejich použití bezpečné.

Společnost Philips hraje aktivní roli ve vývoji mezinárodních standardů EMF a bezpečnostních norem, díky čemuž dokáže předvídat další vývoj ve standardizaci a rychle jej promítnout do svých výrobků.

Recyklace



Tento symbol znamená, že výrobek nelze likvidovat s běžným komunálním odpadem (2012/19/EU).

Řiďte se pravidly vaší země pro sběr elektrických a elektronických výrobků. Správnou likvidací pomůžete předejít negativním dopadům na životní prostředí a lidské zdraví.

Tartalma

1	Fontos tudnivalók	34		
	Biztonság	34		
2	A légmosó	38		
	Termék áttekintése (1)	38		
	Vezérlőszervek áttekintése (2) ábra)	38		
3	Bevezetés	39		
	A NanoProtect szűrő beszerelése	39		
	Felkészülés a párásításra	39		
4	A készülék használata	40		
	Be- és kikapcsolás	40		
	A páratartalom szintjének beállítása	40		
	A ventilátorsebesség módosítása	41		
	Az időzítő beállítása	41		
	A gyermekzár beállítása	42		
	Vízszint	42		
5	Tisztítás	42		
	Tisztítás ütemezése	42		
	A készüléktest tisztítása	43		
	A víztartály, a víztálca és a NanoCloud forgó párásítóbetét tisztítása	43		
	Az előszűrő tisztítása	43		
	A NanoCloud forgó párásítóbetét vízkömentesítése	44		
6	A szűrő és a betét cseréje	45		
	Az egészséges levegővel kapcsolatos biztonsági figyelmeztetés megismerése	45		
	A NanoProtect szűrő cseréje	45		
	A NanoCloud forgó párásítóbetét cseréje	45		
7	Hibaelhárítás	47		
8	Jótállás és szerviz	49		
	Alkatrészek és tartozékok rendelése	49		
9	Figyelmeztetések	49		
	Elektromágneses mezők (EMF)	49		
	Újrahasznosítás	50		

1 Fontos tudnivalók

Biztonság

A készülék első használata előtt figyelmesen olvassa el a használati útmutatót, és őrizze meg későbbi használatra.

Veszély

- Az áramütés és tűz elkerülése érdekében ügyeljen, hogy a készülékbe ne kerüljön víz, egyéb folyadék vagy tűzveszélyes tisztítószer.
- Az áramütés és/vagy tűz kockázatának elkerülése érdekében ne tisztítsa a készüléket vízzel, egyéb folyadékkal vagy (tűzveszélyes) tisztítószerrel.
- Ne permetezzen gyúlékony anyagokat, pl. rovarirtót vagy illatosítót a készülék közelében.
- A víztartályban lévő víz nem alkalmas fogyasztásra. Ne igya meg a vizet, és ne használja állatok itatására vagy növények öntözésére. A

víztartály kiürítésekor a lefolyóba öntse a vizet.

Figyelem

- A párasító hálózati aljzathoz történő csatlakoztatása előtt ellenőrizze, hogy a készülék alján vagy hátulján feltüntetett feszültség azonos-e a helyi hálózati feszültséggel.
- Ha a hálózati kábel meghibásodott, a kockázatok elkerülése érdekében Philips szakszervizben vagy hivatalos szakszervizben ki kell cserélni.
- Ne használja a készüléket, ha a hálózati csatlakozódugó, a kábel vagy a készülék sérült.
- A készüléket 8 éven felüli gyermekek, illetve csökkent fizikai, érzékelési vagy szellemi képességekkel rendelkező, vagy a készülék működtetésében járatlan személyek is használhatják, amennyiben ezt felügyelet mellett

teszik, illetve ismerik a készülék biztonságos működtetésének módját és az azzal járó veszélyeket.

- Gyermek felügyelet nélkül nem tisztíthatják a készüléket és nem végezhetnek felhasználói karbantartást rajta.
- Vigyázzon, hogy gyermekek ne játsszanak a készülékkel.
- Ne zárja el a levegőbemeneti és a levegőkimeneti nyílásokat, például ne helyezzen tárgyakat a levegőkimeneti nyílásra vagy a levegőbemeneti nyílás elé.

Vigyázat

- A készülék nem helyettesíti a megfelelő szellőztetést, a rendszeres porszívózást, illetve főzéskor a szagelszívó használatát.
- Ha a készülék áramellátását biztosító hálózati aljzat rossz csatlakozásokkal rendelkezik, a készülék csatlakozódugója

felmelegszik.

Ügyeljen arra, hogy a készüléket megfelelően csatlakoztatott hálózati aljzathoz csatlakoztassa.

- Mindig száraz, stabil és vízszintes felületen tárolja és használja a készüléket.
- Hagyjon legalább 20 cm szabad helyet a készülék mögött és mindkét oldalán, illetve hagyjon legalább 30 cm szabad helyet a készülék előtt.
- Ne helyezzen semmilyen tárgyat a készülék tetejére, és ne üljön rá a készülékre.
- Ne helyezze a készüléket közvetlenül légkondicionáló alá, nehogy a kicsapódó pára a készülékre csepegjen.
- A készülék bekapcsolása előtt győződjön meg arról, hogy minden szűrő megfelelően be van-e helyezve.
- Kizárólag az ehhez a készülékhez való, eredeti Philips szűrőket használja. Semmilyen más szűrőt ne használjon.

- Ügyeljen, hogy ne csapódjanak kemény tárgyak a készülékhez (különösen a levegőbemeneti és a levegőkimeneti nyíláshoz).
- A készüléket mindig az oldalán található két fogantyúnál fogva emelje meg, illetve mozgassa.
- Ne dugja be az ujjait és más tárgyakat a levegőkimenetbe vagy -bemenetbe, mert az sérüléshez vagy a készülék meghibásodásához vezethet.
- Ne használja a készüléket, ha a helyiségben füstölő rovarriasztót, olajos párologtatót vagy füstölőt helyezett el, vagy vegyi gázok vannak a levegőben.
- Ne használja a készüléket gázkészülék, fűtőberendezés vagy kandalló közelében.
- A készülék hálózati csatlakozódugóját a használat után, valamint a vízzel való feltöltés, tisztítás és más karbantartási tevékenységek előtt húzza ki a fali aljzatból.
- Ne használja a készüléket olyan helyiségben, ahol nagy hőmérséklet-ingadozások vannak, mivel páralecsapódás keletkezhet a készülékben.
- Az interferencia elkerülése érdekében a készüléket legalább 2 m távolságban helyezze el a rádióhullámmal működő elektromos készülékektől (pl. televízióktól, rádióktól és rádióvezérelt óráktól).
- Ha a párásítót hosszabb időn keresztül nem használja, baktériumok szaporodhatnak el a szűrőkön. A hosszabb idejű állás után ellenőrizze a szűrőket. Ha a szűrők nagyon szennyezettek, cserélje ki őket (lásd „A szűrők cseréje” című fejezetet).
- A készülék csak háztartási használatra alkalmas, normál működési körülmények között.

- Ne használja a készüléket nedves környezetben vagy magas hőmérsékletű helyiségekben, például fürdőszobában, mellékhelyiségben vagy konyhában.
- A készülék nem távolítja el a szén-monoxidot (CO) és a radont (Rn). Nem használható biztonsági eszközként égési folyamatokkal és veszélyes vegyi anyagokkal kapcsolatos balesetek esetén.
- A higiénikusan működés biztosítása érdekében hetente végezze el a víztartály tisztítását.
- A víztartályt kizárólag friss, hideg csapvízzel töltsse fel. Ne használjon talajvizet vagy forró vizet.
- Vízen kívül ne töltsön más anyagot a víztartályba. Ne öntsön illatanyagot a víztartályba.
- Ha huzamosabb ideig nem használja a párasítási funkciót, tisztítsa meg a víztartályt és a NanoCloud forgó párasítóbetét tálcáját, és a levegőn szárítsa meg a forgó NanoCloud párasítóbetétet.
- Ha át kell helyeznie a készüléket, először húzza ki a hálózati csatlakozóaljzatból. Ezután ürítse ki a víztartályt és a víztálcát. A készüléket vízszintes helyzetben, a két oldalán található fogantyúknál fogva szállítsa.
- Feltöltés és tisztítás közben húzza ki a készülék hálózati csatlakozódugóját a fali aljzatból.

2 A légműsű

Köszönjük, hogy Philips terméket vásárolt, és üdvözöljük a Philips világában!

A Philips által biztosított teljes körű támogatáshoz regisztrálja termékét a www.Philips.com/welcome oldalon.

A Philips légműsű friss, párasított levegőt varázsol otthonába a családja egészsége érdekében.

NanoCloud technológias, speciális párologtató-rendszert biztosít, és különleges párasítósűrűt használ, amely vízmolekulákat ad hozzá a száraz levegőhöz, és vízpára nélküli, egészséges páras levegőt biztosít. Párasítósűrűje magába zárja a vízből származó baktériumokat, kalciumot és egyéb részecskéket. Kizárólag tiszta párasított levegőt biztosít az otthona számára. Többé nem kell a téli időszakban vagy a légkondicionáló miatt tapasztalható száraz levegő miatt aggódnia.

A készülék első használata előtt figyelmesen olvassa el a használati útmutatót, és őrizze meg későbbi használatra.

Termék áttekintése (1)

- A Kezelőpanel
- B Vízartály
- C Betéttartó
- D Vízálca
- E NanoCloud forgó párasítóbetét (FY5156)
- F Betétkerék
- G Hátlap
- H Előszűrő
- I NanoProtect szűrő (FY1114)
- J Levegőkimeneti nyílás

Vezérlőszervek áttekintése (2) ábra

- K Levegő-páratartalmat jelző világítógyűrű (csak HU5931 típusnál)
- L Gyermekezár gomb
- M Időzítő gomb
- N Ventilátorsebesség gombja
- O Be/kikapcsoló gomb
- P Páratartalomszint gomb
- Q Hőmérséklet-szabályzó gomb
- R Jelzőfény be-/kikapcsoló gombja
- S Kijelző képernyő
- T Visszaállítás (Reset) gomb

3 Bevezetés

A NanoProtect szűrő beszerelése

A készülék a vásárláskor a NanoProtect szűrőt beszerelve tartalmazza. A készülék használatba vétele előtt távolítsa el a szűrő csomagolását. Távolítsa el a NanoProtect szűrőt, csomagolja ki, és helyezze vissza a készülékbe az alább leírt módon:



Megjegyzés

- Ügyeljen, hogy a füllel ellátott oldal nézzen Ön felé.
- Az előszűrő a hátsó panel belsejében van felszerelve.

- 1 Húzza a hátsó panel felső részét maga felé a készülékről való kilazításhoz (3) ábra).
- 2 Távolítsa el a NanoProtect szűrőt a készülékből (4) ábra).
- 3 Távolítson el minden csomagolóanyagot a NanoProtect szűrőről (5) ábra).
- 4 Helyezze vissza a NanoProtect szűrőt a készülékre (6) ábra).
- 5 Ahhoz, hogy a hátsó panelt visszahelyezze, először erősítse fel a panelt a készülék aljára, majd nyomja a panel tetejét a készülék felé (7) ábra).

Felkészülés a párásításra

- 1 Húzza ki a víztartályt (8) ábra).
- 2 Húzza ki a víztálcát (9) ábra).
- 3 Távolítsa el az összes csomagolóanyagot a NanoCloud forgó párásítóbetről (10) ábra).



Megjegyzés

- A párásítóbetetet a vásárlás során felszerelték a betétkerékre.

- 4 Helyezze a betétkeréket a betéttartóba (11) ábra).





Megjegyzés

- Amikor a betétkeréket a betéttartóba helyezi, ügyeljen arra, hogy a keréken lévő kiemelkedések a megfelelő mélyedésekbe illeszkedjenek.

- 5 Helyezze vissza a víztálcát a készülékbe (12) ábra).
- 6 Forgassa a víztartály felső kupakját az óramutató járásával ellentétes irányba a lecsavarásához (13) ábra).
- 7 Töltse fel a víztartályt hideg csapvízzel (14) ábra).
- 8 Forgassa el a felső kupakot az óramutató járásával megegyező irányba, és szorosan csavarja rá a víztartályra (15) ábra).
- 9 Helyezze vissza a víztartályt a készülékbe (16) ábra).

4 A készülék használata

Be- és kikapcsolás

- 1 Csatlakoztassa a hálózati dugót a csatlakozóaljzatba.
 - ↳ A készülék hangot ad ki. A **HU5931 típusnál** a készülék minden jelzőfénye egyszer bekapcsol, majd újra kikapcsol.
- 2 Érintse meg a  gombot a készülék bekapcsolásához (17 ábra).
 - ↳ A készülék alapértelmezés szerint az automatikus ventilátorsebesség alatt működik, és a páratartalom alapértelmezett beállítása „- -”.
 - ↳ A képernyőn megjelenik az aktuális páratartalom.
- 3 A készülék kikapcsolásához érintse meg és tartsa lenyomva 3 másodpercig a  gombot (18 és 19 ábra).





Megjegyzés

- Ha a készüléket a be-/kikapcsológombbal  történő kikapcsolás után nem csatlakoztatja le az elektromos hálózatról, akkor az az ismételt bekapcsoláskor a korábban megadott beállításokkal kezd működni.



Tipp

- Érintse meg a jelzőfény be-/kikapcsoló gombját () a jelzőfények és a kijelző képernyő be- vagy kikapcsolásához.
- Érintse meg egyszer a  hőmérséklet gombot, és a képernyőn 3 másodpercig megjelenik az aktuális hőmérséklet. Ezt követően megjelenik az aktuális páratartalom (20 ábra).

A páratartalom szintjének beállítása

- 1 Érintse meg a páratartalom gomb ismételt megérintésével  állítsa be a levegő kívánt páratartalmát 40%, 50% vagy 60% értékre (21 ábra).



Megjegyzés

- Ha a páratartalom szint „- -” értéke van kiválasztva, a páratartalmat jelző világítógyűrű kialszik. A készülék mindaddig párasítani fogja a helyiséget, amíg a környezet relatív páratartalma el nem éri a 70% RH értéket.
- Automatikus üzemmódban a készülék az 1. ventilátorsebesség alatt fog működni, ha elérte a páratartalom beállított szintjét. Kézi szabályozású ventilátorsebesség üzemmódban a készülék továbbra is a kiválasztott ventilátorsebesség alatt fog működni.
- A kívánt páratartalom szint elérésekor a betétkerék abbahagyja a forgást. Akkor kezd újra forogni, ha a páratartalom a beállított szint alá csökken.
- Ha gyorsan szeretné növelni a páratartalmat, akkor válasszon nagyobb ventilátorsebességet.
- A **HU5931** típusnál a levegő páratartalmát jelző világítógyűrű jelzi, hogy elérte-e már a páratartalom a beállított szintet. Kéken világít, ha a páratartalom elérte a beállított szintet, illetve pirosan, ha a környezet páratartalma az előre beállított érték alatt van.

A ventilátorsebesség módosítása

Automatikus (A)

Automatikus üzemmódban a készülék a környezeti levegő páratartalma alapján választja ki a ventilátorsebességet.

- 1 Érintse meg a ventilátorsebesség gombját (⊗) az automatikus (A) mód kiválasztásához (22 ábra).

Manuális

- 1 Érintse meg ismételten a ventilátorsebesség gombját (⊗) a kívánt ventilátorsebesség kiválasztásához (1, 2, 3 vagy 4) (23 ábra).



Megjegyzés

- A 4. ventilátorsebesség csak a **HU5931** típusnál érhető el.

Az időzítő beállítása

Az időzítővel a készülék megadott számú órán át működtethető. Ha a beállított idő letelt, a készülék automatikusan kikapcsol.

- 1 Érintse meg többször egymás után az időzítő gombját (⌵), a készülék kívánt működtetési óraszámának kiválasztásához (24 ábra).
↳ Az időzítő 1 perc és 8 óra közötti értékre állítható.

Ha ki szeretné kapcsolni az időzítő funkciót, érintse meg ismételten az időzítő gombját (⌵) addig, amíg a kijelzőn a - - nem látható (25 ábra).

A gyermekzár beállítása

- 1 Érintse meg és tartsa lenyomva a gyermekzár gombot (🔒)
3 másodpercig a gyermekzár aktiválásához (26) és (27) ábra).
↳ Ha a gyermekzár be van kapcsolva, minden más gomb nem reagál.
- 2 Érintse meg és tartsa lenyomva újra a gyermekzár gombot (🔒)
3 másodpercig a gyermekzár kikapcsolásához.

Vízszint

A víztartály vízszintje a víztartályon található vízszintellenőrző ablakon keresztül tekinthető meg.

Ha nincs elegendő víz a víztartályban, a vízfeltöltésre figyelmeztető jelzőfény (💡) villogása figyelmezteti a víztartály feltöltésére (28) ábra).



Megjegyzés

- Ha nincs víz a víztartályban, a betétkerék abbahagyja a forgást. Automatikus üzemmódban a készülék az 1. ventilátorsebesség alatt fog működni. Kézi szabályozású ventilátorsebesség üzemmódban a készülék továbbra is a kiválasztott ventilátorsebesség alatt fog működni. A víztartály újratöltése után a betétkerék újra forogni kezd.

5 Tisztítás



Megjegyzés

- Tisztítás előtt mindig húzza ki a készülék hálózati dugóját a fali aljzatból.
- Soha ne merítse a készüléket vízbe vagy más folyadékba.
- A készülék alkatrészeinek tisztításához soha ne használjon súrolószert, valamint agresszív vagy gyúlékony tisztítószeret, pl. fehérítőt vagy alkoholt.
- Csak az előszűrő és a NanoCloud forgó párasítóbetéte mosható. A NanoProtect szűrő nem mosható, valamint porszívóval sem tisztítható.

Tisztítás ütemezése

Frekvencia	Tisztítási módszer
Amikor szükséges	A készülék burkolatát száraz kendővel törölje le.
Hetente	Öblítse ki a víztartályt, a víztálcát és a NanoCloud forgó párasítóbetéteket.
Ha a Tisztítás ikon (🧼) villogítani kezd	Tisztítsa meg az előszűrőt.
	Vízkezelés: Vízkömentesítse a NanoCloud forgó párasítóbetéteket vízzel és (5% ecetsav-tartalmú) háztartási ecettel.

A készüléktest tisztítása

A por lerakódásának megelőzése érdekében rendszeresen tisztítsa a készülék belsejét és külsejét.

- 1 Puha, száraz kendővel törölje le a port a készüléktestről.
- 2 A levegőkimeneti nyílást puha, száraz ruhával tisztítsa.

A víztartály, a víztálca és a NanoCloud forgó párasítóbetét tisztítása

Megjegyzés

- A víztartály, a víztálca és a NanoCloud forgó párasítóbetét tisztítása hetente, a higiénikus működés érdekében.

- 1 Húzza ki a víztartályt (8 ábra).
- 2 Húzza ki a víztalcát (29 ábra).
- 3 Vegye ki a betétkereket a betéttartóból (30 ábra).
- 4 Öblítse ki a víztartályt, a víztalcát és a NanoCloud forgó párasítóbetétet vízcsap alatt.

Megjegyzés

- Tisztítás közben ne vegye le a NanoCloud forgó párasítóbetétet a kerékről.
- Ne dörzsölje a NanoCloud forgó párasítóbetétet, valamint ne tegye ki közvetlen napfénynek.
- Ha szükséges, használjon enyhe tisztítószert a víztartály és a víztálca tisztításához. Tisztítószer használata esetén alaposan öblítse át a víztartályt és a víztalcát.

- 5 Törölje szárazra a víztartály és a víztálca külső felületét.
- 6 Helyezze a betétkereket a betéttartóba (11 ábra).

Megjegyzés

- Amikor a betétkereket a betéttartóba helyezi, ügyeljen arra, hogy a keréken lévő kiemelkedések a megfelelő mélyedésekbe illeszkedjenek.

- 7 Helyezze vissza a víztalcát a készülékbe (12 ábra).
- 8 Helyezze vissza a víztartályt a készülékbe (16 ábra).

Az előszűrő tisztítása

A szűrő figyelmeztető jelzőfénye	Követendő eljárás
A tisztítási jelzőfény (31 ábra) világitani kezd (31 ábra)	Tisztítsa meg az előszűrőt

Megjegyzés

- Csak az előszűrő és a NanoCloud forgó párasítóbetét mosható. A NanoProtect szűrő nem mosható.

- 1 Húzza a hátsó panel felső részét maga felé a készülékről való kilazításhoz (3 ábra).
- 2 Az előszűrő eltávolításához nyomja le a két csatot, és húzza maga felé a szűrőt (32 ábra).
- 3 Mossa le az előszűrőt vízcsap alatt. Ha az előszűrő nagyon piszkos, puha kefe használatával távolítsa el róla a port (33 ábra).
- 4 Hagyja a levegőn megszáradni az előszűrőt.



Megjegyzés

- Ügyeljen arra, hogy az előszűrő teljesen száraz legyen. Ha még nedves, elszaporodhatnak rajta a baktériumok, ami megrövidítheti az előszűrő élettartamát.

- 5 Miután az előszűrő teljesen megszáradt, helyezze vissza a hátsó panelbe (34) ábra).
- 6 Érintse meg és tartsa lenyomva 3 másodpercig a visszaállítás gombot (↶) az előszűrő tisztítási idejének lenullázásához (35) ábra).

A NanoCloud forgó párasítóbetét vízkömentesítése

A szűrő figyelmeztető jelzőfénye	Követendő eljárás
A tisztítási jelzőfény (🌞) világítani kezd (31) ábra)	Vízkömentesítse a NanoCloud forgó párasítóbetét

- 1 Húzza ki a víztartályt (8) ábra).
- 2 Húzza ki a víztálcát (29) ábra).
- 3 Vegye ki a betétkereket a betéttartóból (30) ábra).
- 4 Keverjen össze háztartási ecetet és csapvizet egyenlő arányban egy akkora edényben, amekkorába befér a NanoCloud forgó párasítóbetét.



Megjegyzés

- 5%-os ecetsav-tartalmú háztartási ecetet használjon.
- Ha fehér lerakódások (vízkő) találhatóak a szűrőn, ügyeljen arra, hogy a vízköves rész merüljön az oldatba.
- Vízkömentesítés közben ne vegye le a NanoCloud forgó párasítóbetétet a kerékről.

- 5 Hagyja ázni a NanoCloud forgó párasítóbetétet az ecetes oldatban egy órán keresztül (36) ábra).
- 6 Az ecetmaradványok eltávolításához öblítse le a NanoCloud forgó párasítóbetétet vízcsap alatt. Az öblítés során a betétet forgatva mossa le annak elülső és hátsó oldalát is (37) ábra).
- 7 A levegőn szárítsa meg a NanoCloud forgó párasítóbetétet.



Megjegyzés

- Ne tegye ki közvetlen napfénynek a NanoCloud forgó párasítóbetétet.
- 8 Érintse meg és tartsa lenyomva 3 másodpercig a visszaállítás gombot (↶) a NanoCloud forgó párasítóbetét tisztítási idejének lenullázásához (35) ábra).

6 A szűrő és a betét cseréje

Az egészséges levegővel kapcsolatos biztonsági figyelmeztetés megismerése

A készülék a NanoProtect szűrő és a párasítóbetét optimális működés közbeni állapotának megőrzése érdekében az egészséges levegő védelméért felelős záró mechanizmussal van ellátva. Ha a NanoProtect szűrő és a párasítóbetét már majdnem lejárt, a cserére figyelmeztető jelzőfény (E²) villogni kezd, így jelzi, hogy ki kell cserélni őket. Ha nem cseréli ki időben a szűrőt és a betétet, a készülék működése leáll, és zárolja magát.

A NanoProtect szűrő cseréje

Megjegyzés

- A NanoProtect szűrő nem mosható, valamint porszívóval sem tisztítható.

A szűrő figyelmeztető jelzőfénye	Követendő eljárás
A szűrőcserére figyelmeztető jelzőfény (E ²) villogni kezd (38) ábra).	Cserélje ki a NanoProtect szűrőt

- Távolítsa el a használt NanoProtect szűrőt a készülékből (39) ábra).

Megjegyzés

- Ne érintse meg a redőzött szűrő felületét, és ne szagolja meg a szűrőt, mert összegyűltek rajta a levegőben található szennyezőanyagok.
- A használt szűrők hulladékba helyezése után mosson kezet.

- Távolítson el minden csomagolóanyagot az új NanoProtect szűrőről (5) ábra).
- Helyezze be az új NanoProtect szűrőt a készülékbe (6) ábra).
- Érintse meg és tartsa lenyomva 3 másodpercig a visszaállítás gombot (↶) a NanoProtect szűrő élettartam-számlálójának lenullázásához (35) ábra).

A NanoCloud forgó párasítóbetét cseréje

A szűrő figyelmeztető jelzőfénye	Követendő eljárás
A szűrőcserére figyelmeztető jelzőfény (E ²) villogni kezd (38) ábra).	Cserélje ki a NanoCloud forgó párasítóbetétet

- Vegye ki a betétkereket a betéttartóból (30) ábra).
- Lazítsa ki a zárat a kerék peremén (40) ábra).
- Fogja meg a lemez másik oldalán található bepattanó alkatrészeket, és engedje fel a betétet a kerékről (41) ábra).

- 4 Vegye ki a használt NanoCloud forgó párasítóbetétet (42 ábra).
- 5 Távolítsa el az összes csomagolóanyagot az új NanoCloud forgó párasítóbetétről (43 ábra).
- 6 Helyezze rá az új NanoCloud forgó párasítóbetétet a betétkerékre, majd rögzítse a betétkeréken található zárat (44 ábra).
- 7 Helyezze a betétkereket a betéttartóba (11 ábra).



Megjegyzés

- Amikor a betétkereket a betéttartóba helyezi, ügyeljen arra, hogy a keréken lévő kiemelkedések a megfelelő mélyedésekbe illeszkedjenek.

- 8 Helyezze vissza a víztálcát és víztartályt a készülékbe.
- 9 Érintse meg és tartsa lenyomva 3 másodpercig a visszaállítás gombot (↶) a NanoCloud forgó párasítóbetét élettartam-számlálójának lenullázásához (35 ábra).

7 Hibaelhárítás

Ez a fejezet részletesen foglalkozik a készülékkel kapcsolatban leggyakrabban felmerülő problémákkal. Ha a hibát az alábbi útmutató segítségével nem tudja elhárítani, forduljon a helyi Philips vevőszolgálathoz.

Probléma	Lehetséges megoldás
A készülék csatlakozik az elektromos hálózathoz, mégsem működik.	<ul style="list-style-type: none">• A szűrőcsere jelzőfénye (☑) villogott, de Ön nem cserélte ki a NanoProtect szűrőt, ezért most a készülék zárolva van. Ebben az esetben cserélje ki a szűrőt, és nullázza le a szűrő élettartam-számlálóját.• A vízfeltöltésre figyelmeztető jelzőfény (💧) villog. Győződjön meg róla, hogy a víztartály megfelelően be van szerelve, és elegendő víz van benne.
A készülék bekapcsolt állapotban sem működik.	A készülék működik, de a gombok nem reagálnak. Ellenőrizze, hogy a gyermekzár be van-e kapcsolva.
Némi fehér lerakódás látható a NanoCloud forgó párásítóbetéten.	A fehér lerakódások elnevezése vízkő, és a vízben található ásványokból állnak. A NanoCloud forgó párásítóbetéten található vízkő hatással van a párásítási teljesítményre, ugyanakkor nem ártalmas az egészségre. Kövesse a felhasználói kézikönyvben leírt tisztítási utasításokat.
Nem távozik levegő a levegőkimenetből.	Csatlakoztassa a készüléket az elektromos hálózathoz, és kapcsolja be.
A levegőkimenetből távozó légáram jelentősen gyengébb, mint korábban.	<ul style="list-style-type: none">• Az előszűrő szennyezett. Tisztítsa meg az előszűrőt (lásd a „Tisztítás” c. fejezetet).• Ügyeljen rá, hogy minden csomagolóanyagot eltávolítson a NanoProtect szűrőről.

Probléma	Lehetséges megoldás
A célként beállított páratartalom szint eléréséhez sok idő szükséges.	A NanoCloud technológia egyenletesen eloszlatja a helyiségben a láthatatlan vízpárát. Száraz körülmények között a falak, a bútorok, és a helyiségben lévő egyéb tárgyak elnyelik a léghómosóból kiáramló nedvességet. A kívülről beáramló száraz levegő is növeli a célként beállított páratartalom eléréséhez szükséges időt.
Nem látok párát távozni a párásítóból. Működik?	Ha a pára nagyon finom szemcséjű, nem látható. A készülék NanoCloud párásító technológiát alkalmaz, amely egészséges párás levegőt hoz létre a kimeneti részen, vízpára létrejötté nélkül. Ebből kifolyólag a pára nem látható.
A készülék használatakor furcsa szag keletkezik.	Előfordulhat, hogy az első néhány használat alkalmával a készülék műanyag szagot bocsát ki. Ez normális jelenség. Ha azonban a készülék égett szagot áraszt, lépjen kapcsolatba egy Philips értékesítővel vagy egy hivatalos Philips márkaszervizzel. A készülék akkor is kellemetlen szagot áraszt, ha valamelyik szűrő megtelt. Ebben az esetben tisztítsa meg, vagy cserélje ki a megfelelő szűrőt.
A készülék nagyon hangos.	<ul style="list-style-type: none"> • Nem távolította el az összes csomagolóanyagot a szűrőkről. Ügyeljen, hogy minden csomagolóanyagot eltávolítson. • Csökkentse a ventilátor sebességét lassúbb fokozatra.
A készülék még mindig azt jelzi, hogy ki kell cserélnem egy szűrőt, pedig már megtettem.	Előfordulhat, hogy nem megfelelően érintette meg és tartotta lenyomva a visszaállítás gombot (↶). Csatlakoztassa a készüléket az elektromos hálózathoz, nyomja meg a készüléken a ⏻ gombot a bekapcsoláshoz, majd érintse meg és tartsa lenyomva a visszaállítás gombot (↶) 3 másodpercig.

8 Jótállás és szerviz

Ha információra van szüksége, vagy valamilyen probléma merül fel, látogasson el a Philips honlapjára (www.philips.com), vagy forduljon az adott ország Philips vevőszolgálatához (a telefonszám a világszerte érvényes garancialevélen található). Ha országában nem működik ilyen vevőszolgálat, forduljon a Philips helyi szaküzletéhez.

Alkatrészek és tartozékok rendelése

Ha ki szeretne cserélni egy alkatrészt, vagy újat szeretne vásárolni, forduljon a területileg illetékes Philips márkakereskedőhöz, vagy látogasson el a www.philips.com/support weboldalra. Ha problémái adódnak az alkatrészek beszerzésével, kérjük, forduljon az adott ország Philips vevőszolgálatához (ennek telefonszáma a világszerte érvényes garancialevélen található).

9 Figyelmeztetések

Elektromágneses mezők (EMF)

Ez a Philips készülék az elektromágneses mezőkre érvényes összes vonatkozó szabványnak és előírásnak megfelel.

Az EMF-szabványoknak való megfelelés

Koninklijke Philips N.V. számos olyan terméket gyárt és kínál vásárlóinak, amelyek, mint az elektronikus készülékek általában, elektromágneses jelek kibocsátására és vételére képesek. A Philips egyik leglényegesebb működési irányelve az összes szükséges egészségi és biztonsági intézkedés betartása termékei gyártása során, hogy ezzel megfeleljen az összes vonatkozó jogi előírásnak, valamint a termék gyártásakor érvényben lévő EMF-szabványoknak.

A Philips olyan termékek fejlesztésére, gyártására és eladására kötelezte el magát, amelyeknek nincs ártalmas élettani hatásuk. A Philips kijelenti, hogy termékei megfelelő, rendeltetésszerű használat mellett a tudomány mai állása szerint biztonságosnak minősülnek.

A Philips aktív szerepet vállal a nemzetközi EMF- és biztonsági szabványok előkészítésében, ami lehetővé teszi számára a szabványosításban várható további fejlesztések előrevetítését és azok beépítését termékeibe.

Újrahasznosítás



Ez a szimbólum azt jelenti, hogy a termék nem kezelhető normál háztartási hulladékként (2012/19/EU).

Kövesse az országában érvényes, az elektromos és elektronikus készülékek hulladékkezelésére vonatkozó jogszabályokat. A megfelelő hulladékkezelés segítséget nyújt a környezettel és az emberi egészséggel kapcsolatos negatív következmények megelőzésében.

Zawartość opakowania

1 Ważne	52	5 Czyszczenie	60
Bezpieczeństwo	52	Harmonogram czyszczenia	60
2 Oczyszczacz powietrza	56	Czyszczenie obudowy	60
Opis produktu (rys. ①)	56	urządzenia	60
Elementy sterowania		Czyszczenie zbiornika	
(rys. ②)	56	wody, tacki na wodę	
3 Czynności wstępne	57	i obrotowego filtra	
Instalacja filtra NanoProtect	57	nawilżającego NanoCloud	60
Przygotowanie do		Czyszczenie filtra wstępnego	61
nawilżania	57	Usuwanie kamienia	
4 Korzystanie z urządzenia	58	z obrotowego filtra	
Włączanie i wyłączanie	58	nawilżającego NanoCloud	62
Ustawianie poziomu		6 Wymiana filtrów	63
wilgotności	58	Działanie blokady	
Zmiana prędkości		ochronnej zdrowego	
wentylatora	59	powietrza	63
Ustawianie zegara		Wymiana filtra NanoProtect	63
programowanego	59	Wymiana obrotowego filtra	
Ustawianie blokady		nawilżającego NanoCloud	63
rodzicielskiej	59	7 Rozwiązywanie problemów	65
Poziom wody	59	8 Gwarancja i serwis	67
		Zamawianie części i	
		akcesoriów	67
		9 Uwagi	67
		Pola elektromagnetyczne	
		(EMF)	67
		Recykling	68

1 Ważne

Bezpieczeństwo

Przed rozpoczęciem korzystania z urządzenia zapoznaj się dokładnie z jego instrukcją obsługi. Instrukcję warto też zachować na przyszłość.

Niebezpieczeństwo

- Nie wolno dopuścić do dostania się wody, łatwopalnych detergentów ani innych płynów do wnętrza urządzenia, gdyż może to doprowadzić do porażenia prądem i/lub pożaru.
- Nie czyścić urządzenia wodą, (łatwopalnymi) detergentami ani innymi płynami, gdyż grozi to porażeniem prądem i/lub pożarem.
- Nie rozpylaj wokół urządzenia palnych materiałów, takich jak środki owadobójcze lub zapachowe.
- Woda w zbiorniku nie nadaje się do picia. Nie pij tej wody, nie podlewaj nią kwiatów ani nie dawaj jej do picia zwierzętom.

Po opróżnieniu zbiornika wodę wylej do kanalizacji.

Ostrzeżenie

- Przed podłączeniem urządzenia sprawdź, czy napięcie podane na etykiecie umieszczonej na spodzie lub na tylnej części urządzenia jest zgodne z napięciem domowej instalacji elektrycznej.
- Ze względów bezpieczeństwa wymianę uszkodzonego przewodu zasilającego zleć autoryzowanemu centrum serwisowemu firmy Philips lub odpowiednio wykwalifikowanej osobie.
- Nie używaj urządzenia, jeśli uszkodzona jest wtyczka, przewód zasilający lub samo urządzenie.
- Urządzenie może być używane przez dzieci w wieku powyżej 8 lat oraz osoby z ograniczonymi zdolnościami fizycznymi, sensorycznymi lub umysłowymi, a także nieposiadające wiedzy lub doświadczenia

w użytkowaniu tego typu urządzeń, pod warunkiem, że będą one nadzorowane lub zostaną poinstruowane na temat korzystania z tego urządzenia w bezpieczny sposób oraz zostaną poinformowane o potencjalnych zagrożeniach.

- Dzieci chcące pomóc w czyszczeniu i obsłudze urządzenia zawsze powinny to robić pod nadzorem dorosłych.
- Nie pozwalaj dzieciom bawić się urządzeniem.
- Nie kładź żadnych przedmiotów przy wlocie i wylocie powietrza, aby nie blokować przepływu powietrza.

Uwaga

- To urządzenie nie zapewnia odpowiedniej wentylacji i nie nadaje się do użytku w często odkurzanych pomieszczeniach ani pomieszczeniach z wyciągiem lub wentylatorem kuchennym.

- Jeśli gniazdko elektryczne, z którego zasilane jest urządzenie, jest źle podłączone, wtyczka może się nagrzewać. Sprawdź, czy podłączasz urządzenie do prawidłowo zainstalowanego gniazdka.
- Zawsze ustawiaj urządzenie i korzystaj z niego na suchej, stabilnej, równej i poziomej powierzchni.
- Ustaw urządzenie tak, aby z tyłu i po obu jego stronach było przynajmniej 20 cm wolnej przestrzeni, a nad urządzeniem 30 cm przestrzeni.
- Nie stawiaj nic na urządzeniu i nie siadaj na nim.
- Nie umieszczaj urządzenia bezpośrednio pod klimatyzatorem, aby zapobiec ściekaniu wody na górną część urządzenia.
- Przed włączeniem urządzenia sprawdź, czy wszystkie filtry zostały odpowiednio zainstalowane.

- Używaj tylko oryginalnych filtrów firmy Philips przeznaczonych dla danego urządzenia. Nie używaj innych filtrów.
- Nie uderzaj w urządzenie twardymi przedmiotami, a w szczególności we wlot i wylot powietrza.
- Zawsze podnoś lub przesuwaj urządzenie, trzymając je za oba uchwyty znajdujące się po bokach.
- Aby zapobiec uszkodzeniu ciała lub urządzenia, nie wkładaj palców ani żadnych przedmiotów do wlotu i wylotu powietrza.
- Nie używaj urządzenia po rozpyleniu wewnątrz pomieszczenia środków odstraszających owady ani w pomieszczeniach, w których obecne są z resztki oleju, zapach spalenizny lub opary chemiczne.
- Nie używaj urządzenia w pobliżu urządzeń gazowych, grzejników lub kominków.
- Zawsze odłączaj urządzenie od zasilania po użyciu oraz przed przystąpieniem do napełniania wodą, czyszczenia lub przeprowadzania innych czynności konserwacyjnych.
- Nie używaj urządzenia w pomieszczeniach narażonych na duże zmiany temperatury, gdyż może to spowodować skraplanie pary wewnątrz urządzenia.
- Aby uniknąć zakłóceń, ustaw urządzenie w odległości przynajmniej 2 m od urządzeń elektrycznych wykorzystujących fale radiowe, takich jak telewizory, odbiorniki radiowe lub zegary sterowane drogą radiową.
- Jeśli urządzenie nie jest długo używane, na filtrach mogą pojawić się bakterie. Sprawdź filtry po długim okresie nieużywania. Jeśli filtry są bardzo zabrudzone, wymień je (patrz rozdział „Wymiana filtrów”).

- Urządzenie jest przeznaczone wyłącznie do użytku domowego w normalnych warunkach pracy.
- Nie używaj urządzenia w miejscach wilgotnych lub miejscach o wysokiej temperaturze, takich jak łazienka, toaleta lub kuchnia.
- Urządzenie nie usuwa tlenu węgla (CO) ani radonu (Rn). Nie może być używane jako urządzenie ratunkowe w przypadku pożarów lub wycieków szkodliwych chemikaliów.
- Aby utrzymać czystość w zbiorniku wody, czyść go codziennie.
- Zbiornik napełniaj tylko zimną wodą z kranu. Nie używaj wód gruntowych ani gorącej wody.
- Do zbiornika nie wlewaj żadnych innych płynów. Nie wlewaj substancji zapachowych do zbiornika wody.
- Jeśli przez długi czas nie korzystasz z funkcji nawilżania, wyczyść zbiornik wody oraz tackę obrotowego filtra nawilżającego NanoCloud i pozostaw filtr do wyschnięcia.
- Jeśli zamierzasz przestawić urządzenie, najpierw odłącz je od źródła zasilania. Następnie opróżnij zbiornik wody i tackę na wodę. Przenieś urządzenie w pozycji poziomej, trzymając je za oba uchwyty znajdujące się po bokach.
- Odłącz urządzenie od zasilania podczas napełniania i czyszczenia.

2 Oczyszczacz powietrza

Gratulujemy zakupu i witamy wśród klientów firmy Philips!

Aby w pełni skorzystać z obsługi świadczonej przez firmę Philips, należy zarejestrować zakupiony produkt na stronie www.Philips.com/welcome.

Oczyszczacz powietrza firmy Philips odświeża i nawilża powietrze w Twoim domu, korzystnie wpływając na zdrowie jego mieszkańców. Urządzenie wyposażone jest w zaawansowany system parowy z technologią NanoCloud i specjalnym filtrem nawilżającym, który dodaje cząsteczki wody (H₂O) do suchego powietrza, zapewniając zdrowe, wilgotne powietrze bez tworzenia mgiełki wodnej. Filtr nawilżający zatrzymuje bakterie, wapń i inne cząstki znajdujące się w wodzie. Powietrze w domu jest czyste i nawilżone. Nigdy więcej suchego powietrza zimą i podczas korzystania z klimatyzacji. Przed rozpoczęciem korzystania z urządzenia zapoznaj się dokładnie z jego instrukcją obsługi. Instrukcję warto też zachować na przyszłość.

Opis produktu (rys. ①)

- A Panel sterowania
- B Zbiornik wody
- C Podstawa filtra
- D Tacka na wodę
- E Obrotowy filtr nawilżający NanoCloud (FY5156)
- F Koło filtra
- G Panel tylny
- H Filtr wstępny
- I Filtr NanoProtect (FY1114)
- J Wylot powietrza

Elementy sterowania (rys. ②)

- K Podświetlany pierścień wilgotności powietrza (tylko model HU5931)
- L Przycisk blokady rodzicielskiej
- M Przycisk zegara
- N Przycisk prędkości wentylatora
- O Wyłącznik
- P Przycisk poziomu wilgotności
- Q Przycisk temperatury
- R Przycisk włączania/wyłączania światła
- S Wyświetlacz
- T Przycisk resetowania

3 Czynności wstępne

Instalacja filtra NanoProtect

Urządzenie ma fabrycznie zamontowany filtr NanoProtect. Przed rozpoczęciem korzystania z urządzenia zdejmij opakowanie filtra. Wyjmij filtr NanoProtect, rozpakuj go i włóż z powrotem do urządzenia w sposób opisany poniżej:

Uwaga

- Strona z uchwytem powinna być zwrócona przodem do Ciebie.
- Filtr wstępny jest zamontowany na panelu tylnym.

- 1 Pociągnij do siebie górną część panelu tylnego, aby zwolnić go z urządzenia (rys. ③).
- 2 Wyjmij filtr NanoProtect z urządzenia (rys. ④).
- 3 Zdejmij wszystkie elementy opakowania z filtra NanoProtect (rys. ⑤).
- 4 Włóż filtr NanoProtect z powrotem do urządzenia (rys. ⑥).
- 5 Aby ponownie zamocować panel tylny, najpierw zamontuj go na dolnej części urządzenia, a następnie dociśnij jego górną część do urządzenia (rys. ⑦).

Przygotowanie do nawilżania

- 1 Wyjmij zbiornik wody (rys. ⑧).
- 2 Wyjmij tackę na wodę (rys. ⑨).
- 3 Usuń wszystkie elementy opakowania z obrotowego filtra nawilżającego NanoCloud (rys. ⑩).

Uwaga

- W momencie zakupu filtr nawilżający jest zamocowany na kole filtra.

- 4 Umieść koło filtra na podstawie filtra (rys. ⑪).



Uwaga

- Umieszczając koło filtra na podstawie, sprawdź, czy wystające części koła znajdują się w odpowiednich szczelinach.

- 5 Umieść tackę na wodę z powrotem w urządzeniu (rys. ⑫).
- 6 Aby odkręcić górną nasadkę zbiornika wody, obróć ją w lewo (rys. ⑬).
- 7 Napelnij zbiornik zimną wodą z kranu (rys. ⑭).
- 8 Aby dokładnie zablokować górną nasadkę zbiornika wody, obróć ją w prawo (rys. ⑮).
- 9 Umieść zbiornik wody z powrotem w urządzeniu (rys. ⑯).

4 Korzystanie z urządzenia

Włączanie i wyłączanie

- 1 Podłącz wtyczkę do gniazdka elektrycznego.
 - ↳ Urządzenie wyemituje sygnał dźwiękowy. W przypadku modelu **HU5931** wszystkie wskaźniki zaświecą raz, a następnie zgasną.
- 2 Dotknij przycisku , aby włączyć urządzenie (rys. [17](#)).
 - ↳ Prędkość wentylatora w urządzeniu jest ustawiona domyślnie. Domyślne ustawienie wilgotności to „- -”.
 - ↳ Aktualny poziom wilgotności wyświetli się na ekranie.
- 3 Dotknij przycisku  i przytrzymaj go przez 3 sekundy, aby wyłączyć urządzenie (rys. [18](#) i [19](#)).





Uwaga

- Jeśli urządzenie zostanie wyłączone za pomocą wyłącznika , a wtyczka nie zostanie wyjęta z gniazda zasilania, po ponownym włączeniu urządzenie będzie działać zgodnie z poprzednimi ustawieniami.



Wskazówka

- Aby włączyć lub wyłączyć wskaźniki i wyświetlacz, dotknij przycisku włączania/wyłączania światła .
- Po jednokrotnym dotknięciu przycisku temperatury  na ekranie przez 3 sekundy jest wyświetlana temperatura. Następnie wyświetla się aktualny poziom wilgotności (rys. [20](#)).

Ustawianie poziomu wilgotności

- 1 Dotknij kilka razy przycisku wilgotności , aby ustawić żądaną wilgotność powietrza na 40 %, 50% lub 60% (rys. [21](#)).



Uwaga

- Jeśli wybrano poziom wilgotności „- -”, wyłączany jest podświetlany pierścień wilgotności powietrza. Urządzenie będzie nawilżać pomieszczenie, aż poziom wilgotności powietrza osiągnie 70%RH.
- W trybie automatycznym po osiągnięciu docelowego poziomu wilgotności urządzenie będzie dalej działać z prędkością wentylatora 1. W ręcznym trybie prędkości wentylatora urządzenie będzie dalej działać z wybraną prędkością wentylatora.
- Po osiągnięciu docelowego poziomu wilgotności, koło filtra przestanie się obracać. Koło ponownie zacznie się obracać, gdy wilgotność spadnie poniżej poziomu docelowego.
- Aby szybko podnieść poziom wilgotności, można wybrać wyższą prędkość wentylatora.
- W przypadku modelu **HU5931** podświetlany pierścień wilgotności powietrza wskazuje, czy osiągnięto docelowy poziom wilgotności. Świeci na niebiesko, gdy osiągnięto docelowy poziom wilgotności, i na czerwono, gdy wilgotność powietrza spada poniżej wstępnie określonego ustawienia.

Zmiana prędkości wentylatora

Automatyczny (A)

W trybie automatycznym urządzenie wybiera prędkość wentylatora zgodnie z poziomem wilgotności powietrza otoczenia.

- 1 Aby wybrać tryb automatyczny (A), dotknij przycisku prędkości wentylatora (rys. 22).

Ręczny

- 1 Aby wybrać wymaganą prędkość wentylatora (1, 2, 3 lub 4), dotknij kilkakrotnie przycisku prędkości wentylatora (rys. 23).



Uwaga

- Prędkość wentylatora 4 jest dostępna tylko w przypadku modelu HU5931.

Ustawianie zegara programowanego

Zegar umożliwia ustawienie liczby godzin pracy urządzenia. Po upływie ustawionego czasu urządzenie automatycznie wyłączy się.

- 1 Dotknij kilkakrotnie przycisku zegara (D), aby wybrać liczbę godzin pracy urządzenia (rys. 24).
 - ↳ Zegar można ustawić w zakresie od 1 do 8 godzin.

Aby wyłączyć funkcję zegara, dotknij kilkakrotnie przycisku (D), aż na wyświetlaczu pojawi się symbol - - (rys. 25).

Ustawianie blokady rodzicielskiej

- 1 Dotknij przycisku blokady rodzicielskiej (L) i przytrzymaj go przez 3 sekundy, aby włączyć tę funkcję (rys. 26 i 27).
 - ↳ Przy włączonej blokadzie rodzicielskiej wszystkie inne przyciski nie są aktywne.
- 2 Ponownie dotknij przycisku blokady rodzicielskiej (L) i przytrzymaj go przez 3 sekundy, aby wyłączyć tę funkcję.

Poziom wody

Poziom wody w zbiorniku jest widoczny przez znajdujące się na nim okienko poziomu wody.

Gdy w zbiorniku znajduje się zbyt mało wody, miga wskaźnik uzupełnienia wody (L), informując o konieczności napełnienia zbiornika wody (rys. 28).



Uwaga

- Jeśli w zbiorniku nie ma wody, koło filtra przestaje się obracać. W trybie automatycznym urządzenie będzie dalej działać z prędkością wentylatora 1. W ręcznym trybie prędkości wentylatora urządzenie będzie dalej działać z wybraną prędkością wentylatora. Po napełnieniu zbiornika wody koło filtra znowu zacznie się obracać.

5 Czyszczenie



Uwaga

- Zanim zaczniesz czyścić urządzenie, zawsze wyjmij wtyczkę z gniazda zasilania.
- Nigdy nie zanurzaj urządzenia w wodzie ani innym płynie.
- Do czyszczenia urządzenia nie używaj ściernych, żrących ani łatwopalnych środków czyszczących.
- Myć można tylko filtr wstępny i obrotowy filtr nawilżający NanoCloud. Filtra NanoProtect nie można myć ani odkurzać.

Harmonogram czyszczenia

Częstotliwość	Metoda czyszczenia
W zależności od potrzeb	Przetrzyj powierzchnię urządzenia miękką, suchą szmatką.
Co tydzień	Oplucz zbiornik wody, tackę na wodę i obrotowy filtr nawilżający NanoCloud.
Gdy zaświeci się ikona czyszczenia 	Wyczyść filtr wstępny. Usuń kamień z obrotowego filtra nawilżającego NanoCloud za pomocą roztworu wody i białego octu (5% kwasu octowego).

Czyszczenie obudowy urządzenia

Aby zapobiec osiadaniu kurzu, czyść regularnie zewnętrzną i wewnętrzną część urządzenia.

- 1 Do usuwania kurzu z obudowy urządzenia używaj suchej, miękkiej szmatki.
- 2 Wytrzyj wylot powietrza miękką, suchą szmatką.

Czyszczenie zbiornika wody, tacki na wodę i obrotowego filtra nawilżającego NanoCloud



Uwaga

- Cotygodniowe czyszczenie zbiornika wody, tacki na wodę i obrotowego filtra nawilżającego NanoCloud pozwala utrzymać je w czystości.

- 1 Wyjmij zbiornik wody (rys. 8).
- 2 Wyjmij tackę na wodę (rys. 29).
- 3 Wyjmij koło filtra z podstawy filtra (rys. 30).
- 4 Oplucz zbiornik wody, tackę na wodę i obrotowy filtr nawilżający NanoCloud pod bieżącą wodą.



Uwaga

- Podczas czyszczenia nie wyjmuj obrotowego filtra nawilżającego NanoCloud z koła.
- Nie szoruj obrotowego filtra nawilżającego NanoCloud ani nie kładź go w miejscu narażonym na bezpośrednie działanie światła słonecznego.
- Jeśli to konieczne, do czyszczenia zbiornika wody i tacki na wodę można użyć łagodnego detergentu. W takim przypadku wypłucz dokładnie zbiornik wody i tackę na wodę.

- 5 Wytrzyj do sucha zewnętrzną część zbiornika wody i tacki na wodę.
- 6 Umieść koło filtra na podstawie filtra (rys. ⑪).



Uwaga

- Umieszczając koło filtra na podstawie, sprawdź, czy wystające części koła znajdują się w odpowiednich szczelinach.

- 7 Umieść tackę na wodę z powrotem w urządzeniu (rys. ⑫).
- 8 Umieść zbiornik wody z powrotem w urządzeniu (rys. ⑬).

Czyszczenie filtra wstępnego

Stan wskaźnika ostrzegawczego filtra	Wykonaj następujące czynności
Wskaźnik czyszczenia  zapala się (rys. ⑳)	Wyczyść filtr wstępny



Uwaga

- Myć można tylko filtr wstępny i obrotowy filtr nawilżający NanoCloud. Filtra NanoProtect nie można myć.

- 1 Pociągnij do siebie górną część panelu tylnego, aby zwolnić go z urządzenia (rys. ⑳).
- 2 Aby wyjąć filtr wstępny, naciśnij dwa zaciski i pociągnij filtr do siebie (rys. ㉑).
- 3 Umyj filtr wstępny pod bieżącą wodą. Jeśli filtr wstępny jest bardzo brudny, wyczyść go przy użyciu miękkiej szczotki (rys. ㉒).
- 4 Pozostaw filtr wstępny do wyschnięcia.



Uwaga

- Filtr wstępny powinien być zupełnie suchy. Jeśli jest mokry, mogą mnożyć się na nim bakterie, co skraca okres jego eksploatacji.

- 5 Gdy filtr wstępny jest zupełnie suchy, umieść go z powrotem na panelu tylnym (rys. ㉓).
- 6 Dotknij przycisku resetowania  i przytrzymaj go przez 3 sekundy, aby wyzerować czas czyszczenia filtra wstępnego (rys. ㉔).

Usuwanie kamienia z obrotowego filtra nawilżającego NanoCloud

Stan wskaźnika ostrzegawczego filtra	Wykonaj następujące czynności
Wskaźnik czyszczenia  zapala się (rys. 31)	Usuń kamień z obrotowego filtra nawilżającego NanoCloud

- 1 Wyjmij zbiornik wody (rys. 8).
- 2 Wyjmij tackę na wodę (rys. 29).
- 3 Wyjmij koło filtra z podstawy filtra (rys. 30).
- 4 Wymieszaj biały ocet z taką samą ilością wody z kranu w pojemniku o wielkości wystarczającej, aby namoczyć w nim obrotowy filtr nawilżający NanoCloud.

Uwaga

- Biały ocet zawiera 5% kwasu octowego.
- Jeśli na filtrze widać biały osad (kamień), należy się upewnić, że jest on zanurzony w wodzie.
- Podczas usuwania kamienia nie wyjmuj obrotowego filtra nawilżającego NanoCloud z koła.

- 5 Pozostaw obrotowy filtr nawilżający NanoCloud zanurzony w roztworze na jedną godzinę (rys. 36).

- 6 Oplucz obrotowy filtr nawilżający NanoCloud pod bieżącą wodą, aby usunąć pozostałości octu. Podczas płukania obracaj filtr w taki sposób, aby opłukać zarówno jego przednią, jak i tylną stronę (rys. 37).
- 7 Pozostaw obrotowy filtr nawilżający NanoCloud do wyschnięcia.

Uwaga

- Nie kładź obrotowego filtra nawilżającego NanoCloud w miejscu narażonym na bezpośrednie działanie światła słonecznego.

- 8 Dotknij przycisku resetowania  i przytrzymaj go przez 3 sekundy, aby wyzerować czas czyszczenia obrotowego filtra nawilżającego NanoCloud (rys. 35).

6 Wymiana filtrów

Działanie blokady ochronnej zdrowego powietrza

To urządzenie jest wyposażone w blokadę ochronną zdrowego powietrza, która sprawia, że podczas działania urządzenia filtr NanoProtect i filtr nawilżający są zawsze w optymalnym stanie. Krótco przed wygaśnięciem okresu użytkowania filtra NanoProtect i filtra nawilżającego zaczyna migać wskaźnik wymiany , co oznacza, że należy wymienić filtry.

Jeśli nie wymienisz filtrów na czas, urządzenie przestanie działać i zablokuje się.

Wymiana filtra NanoProtect

Uwaga

- Filtra NanoProtect nie można myć ani odkurzać.

Stan wskaźnika ostrzegawczego filtra	Wykonaj następujące czynności
Wskaźnik wymiany filtra  zaczyna migać (rys. 38)	Wymień filtr NanoProtect

- 1 Wyjmij zużyty filtr NanoProtect z urządzenia (rys. 39).

Uwaga

- Nie dotykaj przeplatanej powierzchni i nie wączaj filtra, ponieważ znajdują się na nim zanieczyszczenia z powietrza.
- Po wyrzuceniu filtrów umyj ręce.

- 2 Usuń wszystkie elementy opakowania z nowego filtra NanoProtect (rys. 5).
- 3 Włóż nowy filtr NanoProtect do urządzenia (rys. 6).
- 4 Dotknij przycisku resetowania  i przytrzymaj go przez 3 sekundy, aby zresetować licznik okresu użytkowania filtra NanoProtect (rys. 35).

Wymiana obrotowego filtra nawilżającego NanoCloud

Stan wskaźnika ostrzegawczego filtra	Wykonaj następujące czynności
Wskaźnik wymiany filtra  zaczyna migać (rys. 38)	Wymień obrotowy filtr nawilżający NanoCloud

- 1 Wyjmij koło filtra z podstawy filtra (rys. 30).
- 2 Zwolnij blokady na krawędzi koła (rys. 40).
- 3 Ściśnij zatraskiwane elementy po drugiej stronie płytki, aby wyjąć filtr z koła (rys. 41).
- 4 Wyjmij zużyty obrotowy filtr nawilżający NanoCloud (rys. 42).

- 5 Usuń wszystkie elementy opakowania z nowego obrotowego filtra nawilżającego NanoCloud (rys. 43).
- 6 Umieść nowy obrotowy filtr nawilżający NanoCloud w kole filtra, a następnie zatrzaśnij blokady, które się na nim znajdują (rys. 44).
- 7 Umieść koło filtra na podstawie filtra (rys. 11).





Uwaga



- Umieszczając koło filtra na podstawie, sprawdź, czy wystające części koła znajdują się w odpowiednich szczelinach.

- 8 Włóż tackę na wodę i zbiornik wody z powrotem do urządzenia.
- 9 Dotknij przycisku resetowania  i przytrzymaj go przez 3 sekundy, aby zresetować licznik okresu użytkowania obrotowego filtra nawilżającego NanoCloud (rys. 35).

7 Rozwiązywanie problemów

W tym rozdziale opisano najczęstsze problemy, z którymi można się zetknąć, korzystając z urządzenia. Jeśli poniższe wskazówki okażą się niewystarczające do rozwiązania problemu, skontaktuj się z Centrum Obsługi Klienta w swoim kraju.

Problem	Możliwe rozwiązanie
Urządzenie nie działa, mimo że jest podłączone do sieci elektrycznej.	<ul style="list-style-type: none">• Wskaźnik wymiany filtra  migał, ale nie wymieniono filtra NanoProtect i urządzenie jest teraz zablokowane. W takim przypadku należy wymienić filtr i zresetować licznik okresu użytkowania filtra.• Miga wskaźnik uzupełniania wody . Sprawdź, czy poprawnie zainstalowano zbiornik wody i czy znajduje się w nim wystarczająca ilość wody.
Urządzenie nie działa, mimo że jest włączone.	Urządzenie działa, ale przyciski nie są aktywne. Sprawdź, czy nie jest włączona blokada rodzicielska.
Na obrotowym filtrze nawilżającym NanoCloud widać białe osady.	Białe osady to kamień. Są to minerały znajdujące się w wodzie. Kamień na obrotowym filtrze nawilżającym NanoCloud ma wpływ na nawilżanie, ale nie jest szkodliwy dla zdrowia. Wyczyść filtr zgodnie z instrukcjami zawartymi w niniejszej instrukcji.
Przez wylot nie wydostaje się powietrze.	Podłącz urządzenie do zasilania i włącz je.
Strumień powietrza wydobywający się z wylotu jest słabszy niż do tej pory.	<ul style="list-style-type: none">• Filtr wstępny jest zabrudzony. Wyczyść filtr wstępny (patrz rozdział „Czyszczenie”).• Sprawdź, czy usunięto wszystkie elementy opakowania z filtra NanoProtect.

Problem	Możliwe rozwiązanie
Osiągnięcie docelowego poziomu wilgotności trwa długo.	Technologia NanoCloud równomiernie rozprowadza w pomieszczeniu niewidoczną parę wodną. W suchym otoczeniu wilgoć pochodząca z oczyszczacza powietrza jest pochłaniana przez ściany, meble i inne przedmioty znajdujące się w pomieszczeniu. Przenikanie do środka suchego powietrza z zewnątrz również wydłuża czas potrzebny do uzyskania docelowej wilgotności.
Nie widać pary wodnej wydostającej się z urządzenia. Czy urządzenie działa?	Gdy kropelki wody tworzące mgiełkę są bardzo drobne, mgły nie widać. Urządzenie wykorzystuje technologię NanoCloud, która zapewnia zdrowe, wilgotne powietrze bez tworzenia mgiełki wodnej. Stąd też mgiełki nie widać.
Urządzenie emituje dziwny zapach.	Na początku używania z urządzenia może wydobywać się zapach plastiku. Jest to zjawisko normalne. Jeśli jednak z urządzenia wydobywa się zapach spalenizny, należy skontaktować się z lokalnym sprzedawcą produktów firmy Philips lub autoryzowanym centrum serwisowym firmy Philips. Z urządzenia może się wydobywać nieprzyjemny zapach także wtedy, gdy jeden z filtrów jest brudny. W takim przypadku należy wyczyścić lub wymienić odpowiedni filtr.
Urządzenie działa bardzo głośno.	<ul style="list-style-type: none"> • Filtry nie zostały rozpakowane w całości. Sprawdź, czy zostało usunięte całe opakowanie. • Zmień prędkość wentylatora na niższą.
Urządzenie nadal informuje o konieczności wymiany filtra, choć filtr został już wymieniony.	Być może nie dotknięto i nie przytrzymano poprawnie przycisku resetowania  . Podłącz urządzenie do sieci elektrycznej, dotknij przycisku  , aby je włączyć, a następnie dotknij przycisku resetowania  i przytrzymaj go przez 3 sekundy.

8 Gwarancja i serwis

W razie jakichkolwiek pytań lub problemów prosimy odwiedzić naszą stronę internetową www.philips.com lub skontaktować się z lokalnym Centrum Obsługi Klienta firmy Philips (numer telefonu znajduje się w ulotce gwarancyjnej). Jeśli w Twoim kraju nie ma Centrum Obsługi Klienta, zwróć się o pomoc do sprzedawcy produktów firmy Philips.

Zamawianie części i akcesoriów

Jeśli chcesz wymienić jakąś część albo zakupić dodatkowy element, zwróć się do sprzedawcy produktów firmy Philips lub przejdź na stronę www.philips.com/support.

W przypadku trudności z zakupem części wymiennych skontaktuj się z lokalnym Centrum Obsługi Klienta firmy Philips (numer telefonu można znaleźć w ulotce gwarancyjnej).

9 Uwagi

Pola elektromagnetyczne (EMF)

To urządzenie firmy Philips spełnia wszystkie normy i jest zgodne z wszystkimi przepisami dotyczącymi narażenia na działanie pól elektromagnetycznych.

Zgodność ze standardami EMF

Koninklijke Philips N.V. produkuje i sprzedaje wiele produktów przeznaczonych dla klientów detalicznych, które — jak wszystkie urządzenia elektroniczne — mogą emitować oraz odbierać sygnały elektromagnetyczne. Jedną z najważniejszych zasad firmy Philips jest podejmowanie wszelkich koniecznych działań zapewniających bezpieczne i nieszkodliwe dla zdrowia korzystanie z jej produktów. Obejmuje to spełnienie wszystkich mających zastosowanie przepisów prawnych oraz wymogów standardów dotyczących emisji pola magnetycznego (EMF) już na etapie produkcji.

Jesteśmy czynnie zaangażowani w opracowywanie, wytwarzanie i sprzedawanie produktów, które nie mają niekorzystnego wpływu na zdrowie. Firma Philips zaświadcza, że zgodnie z posiadaną obecnie wiedzą naukową wytwarzane przez nas produkty są bezpieczne, jeżeli są używane zgodnie z ich przeznaczeniem.

Aktywnie uczestniczymy także w doskonaleniu międzynarodowych standardów EMF i przepisów bezpieczeństwa, co umożliwi nam przewidywanie kierunków rozwoju standaryzacji i szybkie dostosowywanie naszych produktów do nowych przepisów.

Recykling



Ten symbol oznacza, że produktu nie można zutylizować z pozostałymi odpadami domowymi (2012/19/UE). Należy postępować zgodnie z obowiązującymi w danym kraju przepisami dotyczącymi selektywnej zbiórki urządzeń elektrycznych i elektronicznych. Prawidłowa utylizacja pomaga chronić środowisko naturalne oraz ludzkie zdrowie.

Cuprins

1 Important	70	5 Curățarea	78
Siguranță	70	Program de curățare	78
2 Purificatorul și umidificatorul tău de aer	74	Curățarea corpului aparatului	78
Prezentare generală a produsului (fig. ①)	74	Curățarea rezervorului de apă, a tăvii pentru apă și a filtrului rotativ de umidificare NanoCloud	78
Prezentare generală a comenzilor (fig. ②)	74	Curățarea prefiltrului	79
3 Pornirea	75	Detartrarea filtrului rotativ de umidificare NanoCloud	80
Instalarea filtrului NanoProtect	75	6 Înlocuirea filtrelor	81
Pregătire pentru umidificare	75	Descrierea blocării de protecție pentru aer sănătos	81
4 Utilizarea aparatului	76	Înlocuirea filtrului NanoProtect	81
Pornire și oprire	76	Înlocuirea filtrului rotativ de umidificare NanoCloud	81
Setarea nivelului de umiditate	76	7 Depanarea	83
Schimbarea turației ventilatorului	77	8 Garanție și service	85
Setarea temporizatorului	77	Comandarea pieselor sau a accesoriilor	85
Configurarea blocării pentru copii	77	9 Observații	85
Nivelul apei	77	Câmpuri electromagnetice (EMF)	85
		Reciclare	86

1 Important

Siguranță

Citiți cu atenție acest manual de utilizare înainte de a folosi aparatul și păstrați-l pentru consultare ulterioară.

Pericol

- Nu permite pătrunderea în aparat a apei sau a oricărui lichid sau a unui detergent inflamabil, pentru a evita pericolul de electrocutare și/sau incendiu.
- Nu curăța aparatul cu apă sau orice alt lichid ori cu detergent (inflamabil), pentru a evita pericolul de electrocutare și/sau incendiu.
- Nu pulveriza substanțe inflamabile, precum insecticide sau parfumuri, în apropierea aparatului.
- Apa din rezervorul de apă nu este potabilă. Nu consuma această apă și nu o utiliza pentru a o da de băut animalelor sau pentru a uda plante. Când golești rezervorul de apă, golește apa în sistemul de canalizare.

Avertisment

- Înainte de a conecta aparatul, verifică dacă tensiunea indicată în partea inferioară sau în partea posterioară a aparatului corespunde tensiunii locale.
- În cazul în care cablul de alimentare este deteriorat, acesta trebuie înlocuit întotdeauna de Philips, de un centru de service autorizat de Philips sau de personal calificat în domeniu, pentru a evita orice accident.
- Nu folosi aparatul dacă ștecărul, cablul de alimentare sau aparatul însuși este deteriorat.
- Acest aparat poate fi utilizat de către persoane care au capacități fizice, senzoriale sau mentale reduse sau sunt lipsite de experiență și cunoștințe și copii cu vârsta minimă de 8 ani dacă au fost supravegheați sau instruiți cu privire la utilizarea în condiții de siguranță a aparatului și înțeleg pericolele implicate.

- Curățarea și întreținerea de către utilizator nu trebuie realizate de către copii nesupravegheați.
- Copiii trebuie supravegheați, pentru a nu transforma aparatul în obiect de joacă.
- Nu blocați gurile de admisie și evacuare a aerului, de exemplu prin plasarea unor obiecte pe gura de evacuare sau în fața gurii de admisie a aerului.

Atenție

- Acest aparat nu este un înlocuitor pentru ventilația corespunzătoare, curățarea obișnuită cu aspiratorul sau utilizarea unei hote absorbante ori a unui ventilator în timpul gătirii.
- Dacă priza utilizată pentru alimentarea aparatului are conexiuni necorespunzătoare, ștecărul aparatului se încinge. Asigură-te că vei conecta aparatul la o priză conectată corespunzător.
- Așază și utilizează întotdeauna aparatul pe o suprafață orizontală plană, stabilă și uscată.
- Lasă un spațiu liber de cel puțin 20 cm în spatele aparatului și în ambele părți laterale ale acestuia și cel puțin 30 cm deasupra aparatului.
- Nu așeza nimic pe aparat și nu te așeza pe acesta.
- Nu amplasa aparatul direct sub o unitate de aer condiționat, pentru a evita picurarea vaporilor de condens pe aparat.
- Asigură-te că toate filtrele au fost instalate corect înainte de a porni aparatul.
- Folosește doar filtrele originale Philips create special pentru acest aparat. Nu folosi niciun alt tip de filtru.
- Evită lovirea aparatului (în special a fantelor de admisie și de evacuare a aerului) cu obiecte dure.
- Ridică și deplasează aparatul prinzând întotdeauna de ambele mânere laterale.

- Nu introduce degetele sau obiecte în fanta de admisie a aerului sau în fanta de evacuare a aerului, pentru a evita rănirea sau funcționarea defectuoasă a aparatului.
- Nu utiliza aparatul după ce ai utilizat repelenți de interior împotriva insectelor, care produc fum, sau în locuri cu reziduuri uleioase, tămâie aprinsă sau vapori chimici.
- Nu utiliza aparatul în apropierea aparatelor cu gaz, a dispozitivelor de încălzire sau a șemineelor.
- Scoate întotdeauna din priză aparatul după utilizare și înainte de umplerea cu apă, curățare sau efectuarea altor operații de întreținere.
- Nu utilizați aparatul într-o cameră cu variații mari de temperatură, deoarece acest lucru poate produce condens în interiorul aparatului.
- Pentru a preveni interferențele, așază aparatul la cel puțin 2 m distanță de aparatele electrice care utilizează unde radio, precum televizoare, aparate radio și ceasuri cu control radio.
- Atunci când aparatul nu este utilizat pentru perioade lungi de timp, pe filtre se pot forma bacterii. Verifică filtrele după o perioadă îndelungată de neutilizare. Dacă filtrele sunt foarte murdare, înlocuiește-le (vezi capitolul „Înlocuirea filtrelor”).
- Aparatul este destinat exclusiv utilizării casnice în condiții de operare normale.
- Nu utiliza aparatul în medii umede sau cu temperaturi ridicate, cum ar fi băi, toalete sau bucătării.
- Aparatul nu elimină monoxidul de carbon (CO) sau radonul (Rn). Acesta nu poate fi utilizat ca dispozitiv de siguranță în caz de accidente cu procese de combustie și substanțe chimice periculoase.

- Curăță rezervorul de apă în fiecare zi, pentru a-l păstra curat.
- Umple rezervorul de apă cu apă rece de la robinet. Nu utiliza apă subterană sau apă fierbinte.
- Nu introduce nicio altă substanță în afară de apă în rezervorul de apă. Nu adăuga parfum în rezervorul de apă.
- Dacă nu utilizezi funcția de umidificare o perioadă mare de timp, curăță rezervorul de apă și tava filtrului rotativ de umidificare NanoCloud și lasă filtrul rotativ de umidificare NanoCloud să se usuce la aer.
- Dacă trebuie să muți aparatul, mai întâi deconectează-l de la sursa de alimentare. Apoi, golește rezervorul de apă și tava de apă. Transportă aparatul în poziție orizontală, ținându-l de mâner pe ambele părți.
- Scoate ștecherul din priză în timpul umplerii și curățării.

2 Purificatorul și umidificatorul tău de aer

Felicitări pentru achiziție și bun venit la Philips!

Pentru a beneficia pe deplin de asistența oferită de Philips, înregistrați-vă produsul la www.Philips.com/welcome.

Purificatorul și umidificatorul de aer Philips asigură aer umidificat, proaspăt în locuință pentru sănătatea familiei tale. Acesta îți oferă un sistem de evaporare avansat, cu tehnologie NanoCloud, cu ajutorul unui filtru de umidificare special care adaugă molecule de H₂O în aerul uscat, producând un aer umed sănătos, fără formarea ceții de apă. Filtrul său de umidificare reține bacteriile, calciul și alte particule din apă. Acesta eliberează în locuința ta doar aer pur umidificat. Spune adio aerului uscat din anotimpul rece sau produs de instalațiile de aer condiționat.

Citiți cu atenție acest manual de utilizare înainte de a folosi aparatul și păstrați-l pentru consultare ulterioară.

Prezentare generală a produsului (fig. ①)

- A Panou de control
- B Rezervor de apă
- C Suport pentru filtru
- D Tavă pentru apă
- E Filtru rotativ de umidificare NanoCloud (FY5156)
- F Roată filtru
- G Panou posterior
- H Prefiltrul
- I Filtru NanoProtect (FY1114)
- J Evacuare aer

Prezentare generală a comenzilor (fig. ②)

- K Inel luminos pentru umiditatea aerului (HU41025931)
- L Buton de blocare pentru copii
- M Buton cronometru
- N Buton turație ventilator
- O Butonul Pornit/Oprit
- P Buton de nivel al umidității
- Q Buton pentru temperatură
- R Buton aprindere/stingere lumină
- S Ecran de afișare
- T Buton de resetare

3 Pornirea

Instalarea filtrului NanoProtect

Aparatul este dotat cu filtru NanoProtect montat în interior. Îndepărtează ambalajul filtrului înainte de a utiliza aparatul. Scoate filtrul NanoProtect, despachetează-l și așază-l înapoi în aparat, după cum urmează:



Note

- Asigură-te că partea cu eticheta este îndreptată către tine.
- Prefiltrul este montat în interiorul panoului posterior.

- 1 Trage spre tine partea de sus a panoului posterior pentru a-l scoate din aparat (fig. ③).
- 2 Scoate filtrul NanoProtect din aparat (fig. ④).
- 3 Îndepărtează toate materialele de ambalare ale filtrului NanoProtect (fig. ⑤).
- 4 Montează filtrul NanoProtect înapoi în aparat (fig. ⑥).
- 5 Pentru a reatașa panoul posterior, montează panoul mai întâi pe partea inferioară a aparatului, apoi împinge partea superioară a panoului pe aparat (fig. ⑦).

Pregătire pentru umidificare

- 1 Scoate rezervorul de apă (fig. ⑧).
- 2 Scoate tava pentru apă (fig. ⑨).
- 3 Îndepărtează întregul ambalaj al filtrului rotativ de umidificare NanoCloud (fig. ⑩).



Note

- Filtrul de umidificare a fost montat pe roata filtrului la achiziție.

- 4 Așază roata filtrului pe suportul filtrului (fig. ⑪).





Note

- Când așezi roata filtrului pe suportul filtrului, asigură-te că proeminențele de pe roata filtrului se încadrează în canalele corespunzătoare.

- 5 Așază tava pentru apă înapoi în aparat (fig. ⑫).
- 6 Rotește capacul superior al rezervorului de apă în sens antiorar pentru a-l deșuruba (fig. ⑬).
- 7 Umple rezervorul de apă cu apă rece de la robinet (fig. ⑭).
- 8 Rotește capacul superior în sens orar pentru a-l fixa strâns pe rezervorul de apă (fig. ⑮).
- 9 Așază rezervorul de apă la loc în aparat (fig. ⑯).

4 Utilizarea aparatului

Pornire și oprire

- 1 Introduceți ștecherul în priză.
 - ↳ Aparatul emite sunete. În cazul modelului **HU5931**, toate luminile se aprind, apoi se sting simultan.
- 2 Atinge  pentru a porni aparatul (fig. 17).
 - ↳ Aparatul funcționează în mod implicit la turația automată a ventilatorului, iar setarea implicită de umiditate este „- -”.
 - ↳ Nivelul curent de umiditate va fi afișat pe ecran.
- 3 Atinge și menține apăsat  timp de 3 secunde pentru a opri aparatul (fig. 18 și 19).





Note

- După ce aparatul este oprit de la butonul pornit/oprit , dacă ștecherul este conectat la priză, aparatul va funcționa cu setările anterioare atunci când este repornit.



Sugestie

- Atinge butonul de aprindere/stingere a luminilor  pentru a aprinde sau stinge luminile indicatoare și ecranul de afișare.
- Atinge o dată butonul pentru temperatură , iar temperatura curentă va fi afișată pe ecran timp de 3 secunde. După aceea se va afișa nivelul de umiditate curentă (fig. 20).

Setarea nivelului de umiditate

- 1 Atinge butonul de umiditate  în mod repetat pentru a seta umiditatea dorită a aerului la 40 %, 50 % sau 60 % (fig. 21).



Note

- Atunci când se alege nivelul de umiditate „- -”, inelul luminos pentru umiditate se va stinge. Aparatul va continua să umidifice camera până când nivelul de umiditate ambiantă atinge 70 % RH.
- În modul automat, aparatul va funcționa la turația 1 a ventilatorului atunci când se atinge nivelul de umiditate dorit. În modul de turație manuală a ventilatorului, aparatul va continua să funcționeze la turația selectată a ventilatorului.
- Atunci când nivelul de umiditate țintă este atins, roțița filtrului își va opri mișcarea. Aceasta va începe să se rotească din nou atunci când umiditatea scade sub nivelul țintă.
- Dacă vrei să mărești rapid nivelul de umiditate, poți selecta o turație mai mare a ventilatorului.
- La modelul **HU41025931**, inelul luminos pentru umiditatea aerului indică dacă este atins nivelul țintă de umiditate. Acesta luminează în albastru atunci când nivelul de umiditate este atins, respectiv în roșu când umiditatea ambiantă este sub setarea presetată.

Schimbarea turației ventilatorului

Automat (A)

În modul automat, aparatul selectează turația ventilatorului în funcție de umiditatea aerului ambiant.

- 1 Atinge butonul pentru turația ventilatorului  pentru a selecta modul automat (A) (fig. 22).

Manual

- 1 Atinge în mod repetat butonul pentru turația ventilatorului  pentru a selecta turația dorită a ventilatorului (1, 2, 3 sau 4) (fig. 23).





Note

- Turația 4 a ventilatorului este disponibilă numai pentru modelul HU5931.



Setarea temporizatorului

Cu ajutorul temporizatorului, poți lăsa aparatul să funcționeze un număr de ore setat. După trecerea timpului setat, aparatul se va opri automat.

- 1 Atinge în mod repetat butonul temporizatorului  pentru a selecta numărul dorit de ore de funcționare a aparatului (fig. 24).
↳ Temporizatorul este disponibil între 1 și 8 ore.

Pentru a dezactiva temporizatorul, atinge în mod repetat butonul acestuia  până când pe ecran se afișează - - (fig. 25).

Configurarea blocării pentru copii

- 1 Atinge și menține apăsat butonul de blocare pentru copii  timp de 3 secunde pentru a activa blocarea pentru copii (fig. 26 și 27).
↳ Când blocarea pentru copii este activă, celelalte butoane nu reacționează la comenzi.
- 2 Atinge și menține din nou apăsat butonul de blocare pentru copii  timp de 3 secunde pentru a dezactiva blocarea pentru copii.

Nivelul apei

Nivelul apei din rezervorul de apă este vizibil prin vizorul pentru nivelul apei de pe rezervorul de apă.

Când nu este suficientă apă în rezervor, indicatorul de completare cu apă  luminează intermitent pentru a indica necesitatea reumplerii rezervorului de apă (fig. 28).



Note

- Atunci când nu este apă în rezervorul de apă, roțița filtrului se va opri. În modul automat, aparatul va funcționa la turația 1 a ventilatorului. În modul de turație manuală a ventilatorului, aparatul va continua să funcționeze la turația selectată a ventilatorului. Atunci când rezervorul de apă este reumplut, roțița filtrului va începe să se rotească din nou.

5 Curățarea



Note

- Scoate întotdeauna aparatul din priză înainte de a-l curăța.
- Nu introduceți aparatul în apă sau în alte lichide.
- Nu folosi niciodată agenți de curățare abrazivi, agresivi sau inflamabili, precum înălbitori sau alcool, pentru a curăța oricare dintre componentele aparatului.
- Numai prefiltrul și filtrul rotativ de umidificare NanoCloud sunt lavabile. Filtrul NanoProtect nu este lavabil și nici nu se poate curăța prin aspirare.

Program de curățare

Frecvență	Metodă de curățare
La nevoie	Curăță suprafața aparatului cu o lavetă moale și uscată.
În fiecare săptămână	Clătește rezervorul de apă, tava pentru apă și filtrul rotativ de umidificare NanoCloud.
Când se aprinde pictograma de curățare 	Curăță prefiltrul.
	Detartrează filtrul rotativ de umidificare NanoCloud cu apă și oțet alb (5 % acid acetic).

Curățarea corpului aparatului

Curăță în mod regulat atât interiorul, cât și exteriorul aparatului, pentru a evita depunerea prafului.

- 1 Șterge praful de pe corpul aparatului cu o lavetă moale și uscată.
- 2 Curăță orificiul de ieșire a aerului cu o lavetă moale, uscată.

Curățarea rezervorului de apă, a tăvii pentru apă și a filtrului rotativ de umidificare NanoCloud



Note

- Curăță rezervorul de apă, tava pentru apă și filtrul rotativ de umidificare NanoCloud în fiecare săptămână pentru a le menține în stare igienică.

- 1 Scoate rezervorul de apă (fig. 8).
- 2 Scoate tava pentru apă (fig. 29).
- 3 Scoate roata filtrului de pe suportul filtrului (fig. 30).
- 4 Clătește rezervorul de apă, tava pentru apă și filtrul rotativ de umidificare NanoCloud sub jet de apă de la robinet.



Note

- Nu scoate filtrul rotativ de umidificare NanoCloud de pe roată în timpul curățării.
- Nu curăța filtrul rotativ de umidificare NanoCloud și nu-l așeza în lumină solară directă.
- Dacă este nevoie, folosește un detergent slab pentru a curăța rezervorul de apă și tava pentru apă. În acest caz, clătește bine rezervorul de apă și tava pentru apă.

- 5 Șterge exteriorul rezervorului de apă și tava pentru apă pentru a le usca.
- 6 Așază roata filtrului pe suportul filtrului (fig. 11).



Note

- Când așezi roata filtrului pe suportul filtrului, asigură-te că proeminențele de pe roata filtrului se încadrează în canalele corespunzătoare.

- 7 Așază tava pentru apă înapoi în aparat (fig. 12).
- 8 Așază rezervorul de apă la loc în aparat (fig. 16).

Curățarea prefiltrului

Starea avertizărilor indicatorului luminos	Respectă următoarele
Indicatorul luminos de curățare  se aprinde (fig. 31)	Curăță prefiltrul



Note

- Numai prefiltrul și filtrul rotativ de umidificare NanoCloud sunt lavabile. Filtrul NanoProtect nu este lavabil.

- 1 Trage spre tine partea de sus a panoului posterior pentru a-l scoate din aparat (fig. 3).
- 2 Pentru a scoate prefiltrul, apasă cele două cleme în jos și trage filtrul spre tine (fig. 32).
- 3 Spală prefiltrul sub un jet de apă de la robinet. Dacă prefiltrul este foarte murdar, folosește o perie moale pentru a îndepărta praful (fig. 33).
- 4 Usucă prefiltrul la aer.



Note

- Asigură-te că prefiltrul este complet uscat. Dacă prefiltrul este încă umed, bacteriile se pot înmulți în interiorul acestuia, scurtându-i durata de viață.

- 5 După ce prefiltrul este complet uscat, așază-l înapoi în panoul posterior (fig. 34).
- 6 Apasă și menține apăsat butonul de resetare  timp de 3 secunde pentru a reseta intervalul de curățare a prefiltrului (fig. 35).

Detartrarea filtrului rotativ de umidificare NanoCloud

Starea avertizărilor indicatorului luminos	Respectă următoarele
Indicatorul luminos de curățare  se aprinde (fig. 31)	Detartrează filtrul rotativ de umidificare NanoCloud

- 1 Scoate rezervorul de apă (fig. 8).
- 2 Scoate tava pentru apă (fig. 29).
- 3 Scoate roata filtrului de pe suportul filtrului (fig. 30).
- 4 Amestecă oțetul alb cu o cantitate egală de apă de la robinet într-un vas suficient de mare pentru a înmuia filtrul rotativ de umidificare NanoCloud.

Note

- Oțetul alb are 5% acid acetic.
- Dacă există depuneri albe (calcar) pe filtru, asigură-te că partea cu depunerile este scufundată în apă.
- Nu scoate filtrul rotativ de umidificare NanoCloud de pe roată în timpul detartrării.

- 5 Lasă filtrul rotativ de umidificare NanoCloud înmuat în soluție timp de o oră (fig. 36).
- 6 Clătește filtrul rotativ de umidificare NanoCloud sub un jet de apă de la robinet pentru a îndepărta reziduurile de oțet. În timpul clătirii, rotește filtrul astfel încât să se clătească atât partea din față, cât și cea din spate (fig. 37).

- 7 Usucă la aer filtrul rotativ de umidificare NanoCloud.

Note

- Nu așeza filtrul rotativ de umidificare NanoCloud în lumină solară directă.
- 8 Apasă și menține apăsat butonul de resetare  timp de 3 secunde pentru a reseta intervalul de curățare a filtrului rotativ de umidificare NanoCloud (fig. 35).

6 Înlocuirea filtrelor

Descrierea blocării de protecție pentru aer sănătos

Acest aparat este echipat cu funcție de blocare de protecție pentru aer sănătos pentru a asigura o stare optimă a filtrului NanoProtect și a filtrului de umidificare în timpul funcționării aparatului. Atunci când data de expirare a filtrului NanoProtect și a filtrului de umidificare se apropie, indicatorul luminos de înlocuire  începe să lumineze intermitent, indicând că filtrele trebuie înlocuite.

Dacă nu înlocuiești filtrele la timp, aparatul nu va mai funcționa și se va bloca.

Înlocuirea filtrului NanoProtect

Note

- Filtrul NanoProtect nu este lavabil și nici nu se poate curăța prin aspirare.

Starea avertizării indicatorului luminos	Respectă următoarele
Indicatorul luminos de înlocuire a filtrului începe să lumineze intermitent  (fig. 38)	Înlocuiește filtrul NanoProtect

- 1 Scoate filtrul NanoProtect utilizat din aparat (fig. 39).

Note

- Nu atinge suprafața cutată a filtrului și nu mirosi filtrul, deoarece acesta a colectat agenți poluanți din aer.
- Spală-te pe mâini după eliminarea la deșeurile a filtrelor folosite.

- 2 Îndepărtează toate materialele de ambalare ale noului filtru NanoProtect (fig. 5).
- 3 Introdu noul filtru NanoProtect în aparat (fig. 6).
- 4 Apasă și menține apăsat butonul de resetare  timp de 3 secunde pentru a reseta contorul ciclului de viață al filtrului NanoProtect (fig. 35).

Înlocuirea filtrului rotativ de umidificare NanoCloud

Starea avertizării indicatorului luminos	Respectă următoarele
Indicatorul luminos de înlocuire a filtrului începe să lumineze intermitent  (fig. 38)	Înlocuiește filtrul rotativ de umidificare NanoCloud

- 1 Scoate roata filtrului de pe suportul filtrului (fig. 30).
- 2 Slăbește elementele de blocare de pe marginea roții (fig. 40).
- 3 Prinde componentele de fixare de pe cealaltă parte a plăcii pentru a debloca filtrul de pe roată (fig. 41).

- 4 Scoate filtrul rotativ de umidificare NanoCloud uzat (fig. 42).
- 5 Îndepărtează întregul ambalaj al noului filtru rotativ de umidificare NanoCloud (fig. 43).
- 6 Așază noul filtru rotativ de umidificare NanoCloud în roata filtrului și fixează elementele de blocare de pe roata filtrului (fig. 44).
- 7 Așază roata filtrului pe suportul filtrului (fig. 11).





Note



- Când așezi roata filtrului pe suportul filtrului, asigură-te că proeminențele de pe roata filtrului se încadrează în canalele corespunzătoare.

- 8 Introdu tava pentru apă și rezervorul de apă înapoi în aparat.
- 9 Apasă și menține apăsat butonul de resetare  timp de 3 secunde pentru a reseta contorul ciclului de viață al filtrului rotativ de umidificare NanoCloud (fig. 35).

7 Depanarea

Acest capitol descrie cele mai frecvente probleme pe care le puteți avea la utilizarea aparatului. Dacă nu puteți rezolva problema cu ajutorul informațiilor de mai jos, contactați Centrul de asistență clienți din țara dvs.

Problemă	Soluție posibilă
Aparatul nu funcționează, chiar dacă este conectat la priză.	<ul style="list-style-type: none">• Indicatorul luminos de înlocuire a filtrului  a luminat intermitent, dar nu ai înlocuit filtrul NanoProtect, iar aparatul este acum blocat. În acest caz, înlocuiește filtrul și resetează contorul ciclului de viață al filtrului.• Indicatorul luminos de reumplere cu apă  luminează intermitent. Asigură-te că rezervorul de apă este instalat corespunzător și are suficientă apă.
Aparatul nu funcționează, chiar dacă este pornit.	Aparatul funcționează, dar butoanele nu răspund la comenzi. Verifică dacă blocarea pentru copii este activă.
Există depuneri de culoare albă pe filtrul rotativ de umidificare NanoCloud.	Acestate sunt depuneri de calcar și sunt alcătuite din mineralele din apă. Depunerile de calcar de pe filtrul rotativ de umidificare NanoCloud afectează performanțele de umidificare, însă nu sunt dăunătoare pentru sănătate. Urmează instrucțiunile de curățare din manualul de utilizare.
Din fanta de evacuare a aerului nu iese aer.	Conectează aparatul la rețeaua de alimentare și pornește-l.
Fluxul de aer care iese din fanta de evacuare a aerului este semnificativ mai slab decât înainte.	<ul style="list-style-type: none">• Prefiltrul este murdar. Curăță prefiltrul (consultă capitolul „Curățarea”).• Asigură-te că ai îndepărtat toate materialele de ambalare ale filtrului NanoProtect.

Problemă	Soluție posibilă
Este necesară o perioadă îndelungată pentru a se ajunge la nivelul țintă de umiditate.	Tehnologia NanoCloud distribuie în mod uniform vapori invizibili de apă în cameră. În condiții uscate, umiditatea din purificatorul și umidificatorul de aer va fi absorbită de pereți, mobilă și alte obiecte din cameră. Ventilația aerului uscat din exterior va mări, de asemenea, intervalul de timp necesar pentru atingerea umidității țintă.
Nu văd vapori de apă ieșind din aparat. Funcționează?	Dacă ceața este foarte fină, aceasta este invizibilă. Aparatul este dotat cu tehnologie de umidificare NanoCloud, care produce aer umed sănătos prin zona fantelor de evacuare a aerului fără a forma ceață de apă. Așadar, nu vei putea vedea ceața.
Aparatul emană un miros ciudat.	La primele utilizări, aparatul poate emana un miros de plastic. Acest lucru este normal. Cu toate acestea, dacă aparatul produce un miros de ars, contactează distribuitorul Philips sau un centru autorizat de service Philips. Aparatul mai poate produce un miros neplăcut și când unul din filtre este murdar. În acest caz, curăță sau înlocuiește filtrul în cauză.
Aparatul este excesiv de zgomotos.	<ul style="list-style-type: none"> • Nu ai îndepărtat toate materialele de ambalare ale filtrelor. Asigură-te că ai îndepărtat toate materialele de ambalare. • Modifică turația ventilatorului la un nivel inferior.
Aparatul continuă să indice că trebuie să înlocuiesc un filtru, cu toate că l-am înlocuit deja.	Poate că nu ai atins și nu ai menținut apăsat butonul de resetare  în mod corect. Conectează aparatul la sursa de alimentare electrică, atinge  pentru a porni aparatul și atinge și menține apăsat butonul de resetare  timp de 3 secunde.

8 Garanție și service

Dacă ai nevoie de informații sau întâmpini probleme, vizitează site-ul web Philips la adresa www.philips.com sau contactează Centrul de asistență pentru clienți Philips din țara ta (vei găsi numărul de telefon în broșura de garanție internațională). Dacă în țara ta nu există niciun centru de asistență pentru clienți, contactează distribuitorul Philips local.

Comandarea pieselor sau a accesoriilor

Dacă trebuie să înlocuiești o componentă sau dacă dorești să achiziționezi o componentă suplimentară, adresează-te distribuitorului tău Philips sau vizitează www.philips.com/support. Dacă întâmpini dificultăți la achiziționarea componentelor, te rugăm să contactezi Centrul Philips de asistență pentru clienți din țara ta (numărul de telefon îl vei găsi în broșura de garanție internațională).

9 Observații

Câmpuri electromagnetice (EMF)

Acest aparat Philips respectă toate standardele și reglementările aplicabile privind expunerea la câmpuri electromagnetice.

Concordanța cu EMF

Koninklijke Philips N.V. produce și vinde o gamă largă de produse destinate consumatorilor, produse care, ca orice dispozitive electronice, au de obicei capacitatea de a emite și a primi semnale electromagnetice. Unul dintre cele mai importante principii de business ale Philips constă din adoptarea tuturor măsurilor necesare vizând sănătatea și siguranța pentru produsele noastre, în vederea îndeplinirii tuturor cerințelor legale aplicabile și a respectării standardelor EMF aplicabile în momentul realizării produselor.

Philips depune eforturi să conceapă, să realizeze și să comercializeze produse care nu au efecte negative asupra sănătății. Philips confirmă că, dacă produsele sale sunt manevrate corespunzător în scopul pentru care au fost concepute, acestea sunt sigure, conform dovezilor științifice disponibile în prezent.

Philips joacă un rol activ în dezvoltarea standardelor internaționale EMF și de siguranță, ceea ce permite Philips să anticipeze progresele din domeniul standardizării pentru a le integra rapid în cadrul produselor sale.

Reciclare



Acest simbol înseamnă că acest produs nu poate fi eliminat împreună cu gunoiul menajer normal (2012/19/UE). Urmează regulile din țara ta pentru colectarea separată a produselor electrice și electronice. Eliminarea corectă contribuie la prevenirea consecințelor negative asupra mediului și asupra sănătății umane.

Obsah

1 Dôležité informácie	88	6 Výmena filtra a kotúča	99
Bezpečnosť	88	Význam blokovania na zaistenie zdravého vzduchu	99
2 Zvlhčovač s funkciou čistenia vzduchu	92	Výmena filtra NanoProtect	99
Prehľad výrobku (obr. ①)	92	Výmena otočného zvlhčovacieho kotúča NanoCloud	100
Prehľad ovládacích prvkov (obr. ②)	92	7 Riešenie problémov	101
3 Začíname	93	8 Záruka a servis	103
Inštalácia filtra NanoProtect	93	Objednanie dielov alebo príslušenstva	103
Príprava na zvlhčovanie	93	9 Poznámky	103
4 Používanie zariadenia	94	Elektromagnetické polia (EMF)	103
Zapínanie a vypínanie	94	Recyklácia	104
Nastavenie úrovne vlhkosti	94		
Zmena otáčok ventilátora	95		
Nastavenie časovača	95		
Nastavenie detského zámku	96		
Hladina vody	96		
5 Čistenie	96		
Plán čistenia	96		
Čistenie tela zariadenia	97		
Čistenie nádoby na vodu, podnosu s vodou a otočného zvlhčovacieho kotúča NanoCloud	97		
Čistenie predfiltra	97		
Odstraňovanie vodného kameňa z otočného zvlhčovacieho kotúča NanoCloud	98		

1 Dôležité informácie

Bezpečnosť

Pred použitím zariadenia si pozorne prečítajte tento návod na použitie a uschovajte si ho na neskoršie použitie.

Nebezpečenstvo

- Zabráňte vniknutiu vody, akejkoľvek inej kvapaliny alebo horľavého čistiaceho prostriedku do zariadenia, aby ste predišli zásahu elektrickým prúdom a/alebo nebezpečenstvu požiaru.
- Zariadenie nečistite vodou, akoukoľvek inou kvapalinou ani (horľavým) čistiacim prostriedkom, aby ste predišli zásahu elektrickým prúdom a/alebo nebezpečenstvu požiaru.
- V blízkosti zariadenia nestriekajte žiadne horľavé látky, ako napríklad insekticídy či voňavky.
- Voda v nádobe na vodu nie je vhodná na pitie. Túto vodu nepite

a nepoužívajte ju na napájanie zvierat a ani na polievanie rastlín. Pri vyprázdňovaní nádoby na vodu túto vodu vylejte do výlevky.

Varovanie

- Pred zapojením zariadenia skontrolujte, či napätie uvedené na spodnej alebo zadnej časti zariadenia zodpovedá napätiu v miestnej sieti.
- Poškodený napájací kábel smie vymeniť výlučne personál spoločnosti Philips, servisné stredisko autorizované spoločnosťou Philips alebo osoba s podobnou kvalifikáciou, aby nedošlo k nebezpečnej situácii.
- Ak je poškodená zástrčka, sieťový kábel alebo samotné zariadenie, nepoužívajte ho.
- Toto zariadenie môžu používať deti od 8 rokov a osoby, ktoré majú obmedzené telesné, zmyslové alebo mentálne schopnosti alebo nemajú dostatok

skúseností a znalostí, pokiaľ sú pod dozorom alebo im bolo vysvetlené bezpečné používanie tohto zariadenia a za predpokladu, že rozumejú príslušným rizikám.

- Deti bez dozoru nesmú čistiť ani vykonávať údržbu tohto zariadenia.
- Deti musia byť pod dozorom, aby sa nehrali so zariadením.
- Neblokujte vstup a výstup vzduchu, napr. umiestnením predmetov na výstup vzduchu alebo pred vstup vzduchu.

Výstraha

- Toto zariadenie nie je náhradou za správne vetranie, pravidelné vysávanie alebo používanie krytu odsávania alebo ventilátora počas varenia.
- Ak je elektrická zásuvka používaná na napájanie zariadenia nesprávne zapojená, zástrčka zariadenia sa bude prehrievať. Dbajte, aby ste zástrčku zariadenia pripájali do elektrickej

zásuvky so správnym zapojením.

- Zariadenie vždy umiestnite a používajte na suchom, stabilnom, hladkom a vodorovnom povrchu.
- Za zariadením a po oboch jeho stranách nechajte voľný priestor min. 20 cm a nad zariadením min. 30 cm.
- Na zariadenie nič nepokladajte ani si naň nesadajte.
- Zariadenie neumiestňujte priamo pod klimatizáciu, aby ste zabránili kvapkaniu kondenzácie na zariadenie.
- Pred zapnutím zariadenia sa uistite, že sú všetky filtre správne vložené.
- Používajte iba originálne filtre značky Philips určené pre toto zariadenie. Nepoužívajte žiadne iné filtre.
- Predchádzajte nárazom tvrdých predmetov do zariadenia (obzvlášť do vstupu a výstupu vzduchu).

- Pri dvíhaní alebo posúvaní držte zariadenie vždy za obe rúčky nachádzajúce sa na bočných stranách.
- Do vstupu ani výstupu vzduchu nekladajte prsty ani žiadne predmety, pretože by mohlo dôjsť k zraneniu osôb alebo poškodeniu zariadenia.
- Zariadenie nepoužívajte, ak ste použili dymový typ interiérových repelentov proti hmyzu alebo na miestach so zvyškami oleja, horiacim kadidlom alebo chemickými výparmi.
- Zariadenie nepoužívajte v blízkosti plynových zariadení, ohrevných zariadení alebo krbov.
- Po skončení používania a pred doplnením vody, čistením alebo vykonávaním inej údržby zariadenie vždy odpojte zo siete.
- Zariadenie nepoužívajte v miestnosti s veľkými teplotnými zmenami, pretože by mohli zapríčiniť kondenzáciu pár v zariadení.
- Aby ste predišli rušeniu, umiestnite zariadenie do vzdialenosti aspoň 2 m od elektrických zariadení, ktoré používajú vzduchom šírené rádiové vlny, ako napríklad TV, rádiá a rádiom ovládané hodiny.
- Ak zariadenie dlhší čas nepoužívate, vo filtroch sa môžu hromadiť baktérie. Po dlhom čase nepoužívania filtre skontrolujte. Ak sú filtre veľmi znečistené, vymeňte ich (pozrite si kapitolu „Výmena filtrov“).
- Zariadenie je určené len na použitie v domácnosti za bežných podmienok.
- Zariadenie nepoužívajte vo vlhkom prostredí alebo v prostredí s vysokými teplotami, ako napríklad v kúpeľni, na toalete alebo v kuchyni.
- Zariadenie neodstraňuje kysličník uhoľnatý (CO) alebo radón (Rn). Zariadenie nemožno použiť ako bezpečnostné zariadenie v prípade nehôd pri práci s ohňom a nebezpečnými chemikáliami.

- Nádobu na vodu čistite každý deň, aby zostala čistá.
- Do nádoby na vodu vždy nalievajte iba studenú vodu z vodovodu. Nepoužívajte podzemnú vodu ani horúcu vodu.
- Do nádoby na vodu nenalievajte iné látky okrem vody. Nepridávajte do nádoby na vodu žiadne vône.
- Ak funkciu zvlhčovania dlhší čas nepoužívate, vyčistite nádobu na vodu a podnos otočného zvlhčovacieho kotúča NanoCloud. Otočný zvlhčovací kotúč nechajte vysušiť na vzduchu.
- Ak potrebujete zariadenie premiestniť, najskôr ho odpojte od zdroja napájania. Potom vyprázdnite nádobu na vodu a podnos s vodou. Pri prenášaní držte zariadenie v horizontálnej polohe za rúčky nachádzajúce sa na oboch jeho bočných stranách.
- Počas plnenia a čistenia zariadenie odpojte zo siete.

2 Zvlhčovač s funkciou čistenia vzduchu

Blahoželáme vám ku kúpe a vítame vás medzi zákazníkmi spoločnosti Philips. Ak chcete naplno využiť podporu ponúkanú spoločnosťou Philips, zaregistrujte svoj produkt na lokalite www.philips.com/welcome. Zvlhčovač s funkciou čistenia vzduchu Philips vnesie do vašej domácnosti čerstvý a zvlhčený vzduch prospešný pre zdravie vašej rodiny. Ponúka pokročilý systém odparovania s technológiou NanoCloud za pomoci špeciálneho zvlhčovacieho filtra, ktorý suchý vzduch obohacuje o molekuly H₂O, pričom vytvára zdraviu prospešný vlhký vzduch bez vzniku vodnej hmly. Jeho zvlhčovací filter zachytáva baktérie, vápnik a iné prvky obsiahnuté vo vode. Do vašej domácnosti vnesie iba čistý a zvlhčený vzduch. Už žiadny suchý vzduch počas zimných mesiacov či pri použití klimatizácie. Pred použitím zariadenia si pozorne prečítajte tento návod na použitie a uschovajte si ho na neskoršie použitie.

Prehľad výrobku (obr. ①)

- A Ovládací panel
- B Nádobá na vodu
- C Držiak kotúča
- D Podnos s vodou
- E Otočný zvlhčovací kotúč NanoCloud (FY5156)
- F Kolesko kotúča
- G Zadný panel
- H Predfilter
- I Filter NanoProtect (FY1114)
- J Výstup vzduchu

Prehľad ovládacích prvkov (obr. ②)

- K Svetelný prstenec vlhkosti vzduchu (iba model HU5931)
- L Tlačidlo detskej zámky
- M Tlačidlo stopiek
- N Tlačidlo otáčok ventilátora
- O Tlačidlo Zap./Vyp.
- P Tlačidlo úrovne vlhkosti
- Q Tlačidlo teploty
- R Vypínač svetiel
- S Obrazovka displeja
- T Tlačidlo vynulovania

3 Začínáme

Inštalácia filtra NanoProtect

Zariadenie sa dodáva s nainštalovaným filtrom NanoProtect. Pred používaním zariadenia odstráňte z filtra obalový materiál. Vyberte filter NanoProtect, odstráňte z neho obal a vložte ho späť do zariadenia podľa nasledujúceho postupu:

Poznámka

- Uistite sa, že strana so štítkom je otočená smerom k vám.
- Predfilter je nainštalovaný vnútri zadného panela.

- 1 Potiahnutím hornej časti zadného panela smerom k sebe ho uvoľnite od zariadenia (obr. ③).
- 2 Zo zariadenia vyberte filter NanoProtect (obr. ④).
- 3 Z filtra NanoProtect odstráňte všetok obalový materiál (obr. ⑤).
- 4 Vložte filter NanoProtect späť do zariadenia (obr. ⑥).
- 5 Ak chcete nasadiť späť zadný panel, najskôr ho založte na spodnú časť zariadenia a potom zatlačte hornú časť panela proti zariadeniu (obr. ⑦).

Príprava na zvlhčovanie

- 1 Vytiahnite nádobu na vodu (obr. ⑧).
- 2 Vytiahnite podnos s vodou (obr. ⑨).
- 3 Odstráňte všetok baliaci materiál z otočného zvlhčovacieho kotúča NanoCloud (obr. ⑩).

Poznámka

- Pri kúpe je zvlhčovaci kotúč vložený v koliesku kotúča.

- 4 Umiestnite koliesko kotúča na držiak kotúča (obr. ⑪).



Poznámka

- Pri umiestňovaní kolieska kotúča na držiak kotúča sa uistite, že výčnelky na koliesku kotúča zapadnú do príslušných drážok.

- 5 Podnos s vodou vložte späť do zariadenia (obr. ⑫).
- 6 Odskrutkujte vrchný kryt nádoby na vodu jeho otáčaním proti smeru hodinových ručičiek (obr. ⑬).
- 7 Naplňte nádobu na vodu studenou vodou z vodovodu (obr. ⑭).
- 8 Vrchný kryt pevne pripevnite na nádobu na vodu jeho otáčaním v smere hodinových ručičiek (obr. ⑮).
- 9 Nádobu na vodu vložte späť do zariadenia (obr. ⑯).

4 Používanie zariadenia

Zapínanie a vypínanie

- 1 Pripojte zástrčku k elektrickej zásuvke.
 - ↳ Zariadenie vydá zvuk. V prípade modelu **HU5931** sa všetky svetelné indikátory jedenkrát rozsvietia a potom znova zhasnú.
- 2 Dotknutím sa tlačidla  zapnete zariadenie (obr. [17](#)).
 - ↳ Zariadenie predvolene pracuje v režime automatických otáčok ventilátora a predvolené je nastavenie vlhkosti „- -“.
 - ↳ Na obrazovke sa zobrazí aktuálna úroveň vlhkosti.
- 3 Zariadenie vypnete stlačením tlačidla  a jeho podržaním na 3 sekundy (obr. [18](#) a [19](#)).





Poznámka

- Keď zariadenie vypnete pomocou vypínača  a zástrčku necháte zapojenú v sietovej zásuvke, zariadenie bude po opätovnom zapnutí pracovať na základe posledných nastavení.



Tip

- Ak chcete zapnúť alebo vypnúť svetelné indikátory a obrazovku displeja, dotknite sa vypínača svetelných indikátorov .
- Keď sa raz dotknete tlačidla teploty , na obrazovke sa na 3 sekundy zobrazí aktuálna teplota. Potom sa zobrazí aktuálna úroveň vlhkosti (obr. [20](#)).

Nastavenie úrovne vlhkosti

- 1 Opakovaným dotknutím sa tlačidla vlhkosti  nastavte požadovanú vlhkosť vzduchu na 40 %, 50 % alebo 60 % (obr. [21](#)).



Poznámka

- Po výbere úrovne vlhkosti „- -“ zhasne svetelný prstenec vlhkosti. Zariadenie bude zvlhčovať miestnosť, kým úroveň vlhkosti prostredia nedosiahne 70 % RV.
- V automatickom režime bude zariadenie po dosiahnutí cieľovej úrovne vlhkosti pracovať pri otáčkach ventilátora 1. V režime ručného ovládania otáčok ventilátora bude zariadenie ďalej pracovať pri vybratých otáčkach ventilátora.
- Po dosiahnutí cieľovej úrovne vlhkosti sa koliesko kotúča prestane otáčať. Znova sa začne otáčať, keď vlhkosť klesne pod cieľovú úroveň.
- Ak chcete rýchlo zvýšiť úroveň vlhkosti, môžete vybrať vyššie otáčky ventilátora.
- V prípade modelu **HU5931** svetelný prstenec vlhkosti vzduchu indikuje, či sa dosiahla cieľová úroveň vlhkosti. Po dosiahnutí cieľovej úrovne vlhkosti sa rozsvieti namodro a ak je vlhkosť prostredia nižšia ako predvolené nastavenie, rozsvieti sa načerveno.

Zmena otáčok ventilátora

Automatické (A)

V automatickom režime vyberie zariadenie otáčky ventilátora podľa vlhkosti okolitého vzduchu.

- 1 Dotknutím sa tlačidla otáčok ventilátora vyberte automatický režim (A) (obr. 22).

Ručné

- 1 Opakovaným dotknutím sa tlačidla otáčok ventilátora vyberte požadované otáčky ventilátora (1, 2, 3 alebo 4) (obr. 23).



Poznámka

- Otáčky ventilátora 4 sú k dispozícii len pri modeli **HU5931**.



Nastavenie časovača

Časovač umožňuje nastaviť zariadenie tak, aby pracovalo určitý počet hodín. Po uplynutí nastaveného času sa zariadenie automaticky vypne.

- 1 Opakovaným dotknutím sa tlačidla časovača vyberte počet hodín, počas ktorých má zariadenie pracovať (obr. 24).
↳ Časovač možno nastaviť od 1 do 8 hodín.

Ak chcete funkciu časovača deaktivovať, opakovane sa dotknite tlačidla časovača , kým sa na obrazovke nezobrazí - - (obr. 25).

Nastavenie detského zámku

- 1 Aktivujte detský zámok tak, že sa dotknete tlačidla detského zámku  a na 3 sekundy ho podržite (obr. 26 a 27).
↳ Keď je detský zámok aktivovaný, ostatné tlačidlá nereagujú na dotyk.
- 2 Detský zámok deaktivujete tak, že sa znova dotknete tlačidla detského zámku  a na 3 sekundy ho podržite.

Hladina vody

Úroveň vody v nádobe na vodu môžete kontrolovať cez okienko úrovne vody na nádobe na vodu.

Keď v nádobe na vodu nie je dostatok vody, svetelný indikátor doplnenia vody  začne blikať, čím vás upozorňuje, že je potrebné doplniť nádobu na vodu (obr. 28).



Poznámka

- Keď v nádobe na vodu nie je žiadna voda, koliesko kotúča sa prestane otáčať. V automatickom režime bude zariadenie pracovať pri otáčkach ventilátora 1. V režime ručného ovládania otáčok ventilátora bude zariadenie ďalej pracovať pri vybratých otáčkach ventilátora. Keď nádobu na vodu naplníte, koliesko kotúča sa opäť začne otáčať.

5 Čistenie



Poznámka

- Pred čistením zariadenie vždy odpojte zo siete.
- Nikdy neponorte zariadenie do vody ani inej tekutiny.
- Na čistenie akejkoľvek časti zariadenia nepoužívajte abrazívne, agresívne ani horľavé čistiace prostriedky, ako je bielidlo či alkohol.
- Umývať možno len predfilter a otočný zvlhčovací kotúč NanoCloud. Filter NanoProtect sa nesmie umývať ani čistiť pomocou vysávača.

Plán čistenia

Frekvencia	Spôsob čistenia
V prípade potreby	Jemnou suchou handričkou očistite povrch zariadenia.
Každý týždeň	Opláchnite nádobu na vodu, podnos s vodou a otočný zvlhčovací kotúč NanoCloud.
Keď sa rozsvieti ikona čistenia 	Vyčistite predfilter.
	Odstráňte vodný kameň z otočného zvlhčovacieho kotúča NanoCloud pomocou vody a bieleho octu (5 % kyselina octová).

Čistenie tela zariadenia

Vnútrotnú aj vonkajšiu časť zariadenia pravidelne čistite, aby sa v nich nehromadil prach.

- 1 Jemnou suchou handričkou zotrite prach z tela zariadenia.
- 2 Otvor výstupu vzduchu čistite mäkkou suchou handričkou.

Čistenie nádoby na vodu, podnosu s vodou a otočného zvlhčovacieho kotúča NanoCloud



Poznámka

- Nádoby na vodu, podnos s vodou a otočný zvlhčovací kotúč NanoCloud očistite každý týždeň, aby zostali hygienicky čisté.

- 1 Vytiahnite nádobu na vodu (obr. 8).
- 2 Vytiahnite podnos s vodou (obr. 29).
- 3 Vyberte koliesko kotúča z držiaka kotúča (obr. 30).
- 4 Nádoby na vodu, podnos s vodou a otočný zvlhčovací kotúč NanoCloud opláchnite pod prúdom vody z vodovodu.



Poznámka

- Počas čistenia nevyberajte otočný zvlhčovací kotúč NanoCloud z kolieska.
- Otočný zvlhčovací kotúč NanoCloud nedrhňte ani ho nevystavujte priamemu slnečnému žiareniu.
- V prípade potreby použite na vyčistenie nádoby na vodu a podnosu s vodou jemný čistiaci prostriedok. V takomto prípade nádobu na vodu a podnos s vodou dôkladne opláchnite vodou.

- 5 Vonkajšiu stranu nádoby na vodu a podnosu s vodou utrite dosucha.
- 6 Umiestnite koliesko kotúča na držiak kotúča (obr. 11).



Poznámka

- Pri umiestňovaní kolieska kotúča na držiak kotúča sa uistite, že výčnelky na koliesku kotúča zapadnú do príslušných drážok.

- 7 Podnos s vodou vložte späť do zariadenia (obr. 12).
- 8 Nádoby na vodu vložte späť do zariadenia (obr. 16).

Čistenie predfiltra

Stav výstražnej kontrolky filtra	Postupujte nasledovne
Rozsvieti sa svetelný indikátor čistenia  (obr. 31)	Vyčistite predfilter.



Poznámka

- Umývať možno len predfilter a otočný zvlhčovací kotúč NanoCloud. Filter NanoProtect sa nesmie umývať.

- 1 Potiahnutím hornej časti zadného panela smerom k sebe ho uvoľníte od zariadenia (obr. 31).
- 2 Predfilter vytiahnete tak, že zatlačíte dve spony nadol a potiahnete ho smerom k sebe (obr. 32).
- 3 Očistíte predfilter pod prúdom vody z vodovodu. Ak je predfilter veľmi znečistený, jemnou kefkou z neho odstráňte prach (obr. 33).
- 4 Predfilter nechajte vysušiť na vzduchu.



Poznámka

- Uistite sa, že je predfilter úplne suchý. Ak je predfilter stále mokrý, môže to spôsobiť rozmnožovanie baktérií a skrátiť jeho životnosť.

- 5 Keď bude predfilter úplne suchý, vložte ho späť do zadného panela (obr. 34).
- 6 Na 3 sekundy sa dotknite tlačidla vynulovania , čím vynulujete čas čistenia predfiltera (obr. 35).

Odstraňovanie vodného kameňa z otočného zvlhčovacieho kotúča NanoCloud

Stav výstražnej kontrolky filtra	Postupujte nasledovne
Rozsvieti sa svetelný indikátor čistenia  (obr. 31)	Odstráňte vodný kameň z otočného zvlhčovacieho kotúča NanoCloud

- 1 Vytiahnite nádobu na vodu (obr. 8).
- 2 Vytiahnite podnos s vodou (obr. 29).
- 3 Vyberte koliesko kotúča z držiaka kotúča (obr. 30).
- 4 V nádobe, ktorá je dostatočne veľká, aby ste do nej ponorili otočný zvlhčovací kotúč NanoCloud, zmiešajte biely ocot s rovnakým množstvom vody z vodovodu.



Poznámka

- Biely ocot obsahuje 5 % kyseliny octovej.
- Ak sú na filtri usadeniny (vodný kameň), uistite sa, že je strana s usadeninami ponorená vo vode.
- Počas odstraňovania vodného kameňa nevyberajte otočný zvlhčovací kotúč NanoCloud z kolieska.

- 5 Otočný zvlhčovací kotúč NanoCloud nechajte jednu hodinu namočený v roztoku (obr. 36).

- 6 Opláchnutím otočného zvlhčovacieho kotúča NanoCloud pod prúdom vody z vodovodu odstráňte zvyšky octu. Počas oplachovania kotúč otáčajte, aby ste opláchli jeho prednú aj zadnú stranu (obr. 37).
- 7 Otočný zvlhčovací kotúč NanoCloud nechajte vysušiť na vzduchu.



Poznámka

- Otočný zvlhčovací kotúč NanoCloud nevystavujte priamemu slnečnému žiareniu.

- 8 Na 3 sekundy sa dotknite tlačidla vynulovania , čím vynulujete čas čistenia otočného zvlhčovacieho kotúča NanoCloud (obr. 35).

6 Výmena filtra a kotúča

Význam blokovania na zaistenie zdravého vzduchu

V záujme zabezpečenia optimálneho stavu filtra NanoProtect a zvlhčovacieho kotúča počas prevádzky zariadenia je toto zariadenie vybavené zámkom na ochranu zdravého vzduchu. Keď sa blíži koniec životnosti filtra NanoProtect a zvlhčovacieho kotúča, začne blikat svetelný indikátor výmeny , čo znamená, že ich treba vymeniť. Ak filter a kotúč nevymeníte včas, zariadenie prestane pracovať a zablokuje sa.

Výmena filtra NanoProtect



Poznámka

- Filter NanoProtect sa nesmie umývať ani čistiť pomocou vysávača.

Stav výstražnej kontrolky filtra	Postupujte nasledovne
Začne blikat svetelný indikátor výmeny filtra  (obr. 38)	Vymeňte filter NanoProtect

- 1 Zo zariadenia vyberte použitý filter NanoProtect (obr. 39).



Poznámka

- Nedotýkajte sa skladaného povrchu filtrov ani filtre neovoniavajte, pretože obsahujú nahromadené nečistoty zo vzduchu.
- Po likvidácii použitých filtrov si umyte ruky.

- 2 Z nového filtra NanoProtect odstráňte všetok obalový materiál (obr. 5).
- 3 Vložte nový filter NanoProtect do zariadenia (obr. 6).
- 4 Na 3 sekundy sa dotknite tlačidla vynulovania , čím vynulujete počítadlo životnosti filtra NanoProtect (obr. 35).

Výmena otočného zvlhčovacieho kotúča NanoCloud

Stav výstražnej kontrolky filtra	Postupujte nasledovne
Začne blikať svetelný indikátor výmeny filtra  (obr. 38)	Vymeňte otočný zvlhčovací kotúč NanoCloud

- 1 Vyberte koliesko kotúča z držiaka kotúča (obr. 30).
- 2 Uvoľnite poistky na okraji kolieska (obr. 40).
- 3 Stlačením upevňovacích prvkov na druhej strane kolieska uvoľníte kotúč od kolieska (obr. 41).
- 4 Vyberte použitý otočný zvlhčovací kotúč NanoCloud (obr. 42).
- 5 Odstráňte všetok baliaci materiál z nového otočného zvlhčovacieho kotúča NanoCloud (obr. 43).

- 6 Vložte nový otočný zvlhčovací kotúč NanoCloud do kolieska kotúča a potom uzamknite poistky na koliesku kotúča (obr. 44).

- 7 Umiestnite koliesko kotúča na držiak kotúča (obr. 11).



Poznámka



- Pri umiestňovaní kolieska kotúča na držiak kotúča sa uistite, že výčnelky na koliesku kotúča zapadnú do príslušných drážok.



- 8 Podnos s vodou a nádobu na vodu vložte späť do zariadenia.

- 9 Na 3 sekundy sa dotknite tlačidla vynulovania , čím vynulujete počítadlo životnosti otočného zvlhčovacieho kotúča NanoCloud (obr. 35).

7 Riešenie problémov

Táto kapitola uvádza najbežnejšie problémy, s ktorými by ste sa pri používaní spotrebiča mohli stretnúť. Ak na základe nižšie uvedených pokynov nedokážete problém vyriešiť, obráťte sa na stredisko služieb zákazníkom vo vašej krajine.

Problém	Možné riešenie
Zariadenie nepracuje, aj keď je zapojené do zásuvky.	<ul style="list-style-type: none">• Blikal svetelný indikátor výmeny filtra , ale filter NanoProtect ste nevymenili a zariadenie je teraz zablokované. V takomto prípade vymeňte filter a vynulujte počítadlo životnosti filtra.• Bliká svetelný indikátor doplnenia vody . Uistite sa, že nádoba na vodu je správne nainštalovaná a je v nej dostatočné množstvo vody.
Zariadenie po zapnutí nefunguje.	Zariadenie pracuje, ale tlačidlá nereagujú na dotyk. Skontrolujte, či nie je aktivovaný detský zámok.
Na otočnom zvlhčovacom kotúči NanoCloud sa nachádzajú biele usadeniny.	Tieto biele usadeniny sa nazývajú vodný kameň a tvoria ich minerály obsiahnuté vo vode. Vodný kameň na otočnom zvlhčovacom kotúči NanoCloud má vplyv na účinnosť zvlhčovania, no nie je škodlivý pre vaše zdravie. Postupujte podľa pokynov na čistenie uvedených v tomto návode na používanie.
Z výstupu vzduchu nevychádza žiadny vzduch.	Zariadenie pripojte k zdroju napájania a zapnite.
Prúd vzduchu vychádzajúci z výstupu vzduchu je podstatne slabší než predtým.	<ul style="list-style-type: none">• Predfilter je znečistený. Vyčistite predfilter (pozrite si kapitolu „Čistenie“).• Uistite sa, že ste z filtra NanoProtect odstránili všetok obalový materiál.

Problém	Možné riešenie
Dosiachnutie cieľovej úrovne vlhkosti trvá dlhý čas.	Technológia NanoCloud rovnomerne rozptyľuje po miestnosti neviditeľnú vodnú hmlu. V suchých podmienkach budú vlhkosť zo zvlhčovača s funkciou čistenia vzduchu absorbovať steny, nábytok a ďalšie predmety v miestnosti. Vetranie s použitím suchého vonkajšieho vzduchu tiež predĺži čas potrebný na dosiahnutie cieľovej vlhkosti.
Zo zariadenia nevidieť vychádzať vodnú hmlu. Funguje?	Keď je hmla mimoriadne jemná, nie je ju vidieť. Toto zariadenie je vybavené zvlhčovacou technológiou NanoCloud, ktorá na výstupe zariadenia vytvára zdravý vlhký vzduch bez vzniku vodnej hmly. Hmlu preto nevidíte.
Zo zariadenia sa šíri zvláštny zápach.	Pri prvých použitíach môže zo zariadenia vychádzať zápach plastu. Ide o bežný jav. Ak však zo zariadenia vychádza zápach ako po spálení, kontaktujte predajcu výrobkov značky Philips alebo autorizované servisné stredisko značky Philips. Zo zariadenia môže vychádzať neprijemný zápach taktiež v prípade, že je znečistený jeden z filtrov. V takomto prípade vyčistite alebo vymeňte príslušný filter.
Zariadenie je príliš hlučné.	<ul style="list-style-type: none"> • Z filtrov ste neodstránili všetok obalový materiál. Uistite sa, že z filtrov odstránite všetok obalový materiál. • Zmeňte otáčky ventilátora na nižšiu úroveň.
Zariadenie stále signalizuje potrebu výmeny filtra aj napriek tomu, že filtre sú už vymenené.	Možno ste správne nepodržali stlačené tlačidlo vynulovania  . Zapojte zariadenie do siete, tlačidlom  ho zapnite a potom sa na 3 sekundy dotknite tlačidla vynulovania  .

8 Záruka a servis

Ak potrebujete informácie alebo máte nejaký problém, navštívte webovú lokalitu spoločnosti Philips na adrese www.philips.com alebo sa obráťte na Stredisko starostlivosti o zákazníkov spoločnosti Philips vo svojej krajine (telefónne číslo strediska nájdete v medzinárodnom záručnom liste). Ak sa vo vašej krajine toto stredisko nenachádza, obráťte sa na miestneho predajcu výrobkov Philips.

Objednanie dielov alebo príslušenstva

Ak potrebujete vymeniť nejaký diel alebo si chcete zakúpiť ďalší diel, navštívte predajcu značky Philips alebo stránku www.philips.com/support. Ak máte problém diely zohnať, obráťte sa na stredisko starostlivosti o zákazníkov spoločnosti Philips vo svojej krajine (telefónne číslo do tohto strediska nájdete v medzinárodnom záručnom liste).

9 Poznámky

Elektromagnetické polia (EMF)

Tento spotrebič značky Philips vyhovuje všetkým príslušným normám a smerniciam týkajúcim sa vystavenia elektromagnetickým poliam.

Súlad s normami týkajúcimi sa elektromagnetických polí

Koninklijke Philips N.V. vyrába a predáva mnoho produktov určených pre zákazníkov, ktoré ako akékoľvek elektronické zariadenia majú vo všeobecnosti schopnosť vyžarovať a prijímať elektromagnetické signály. Jedným z hlavných obchodných princípov spoločnosti Philips je vykonať všetky potrebné opatrenia na ochranu zdravia a bezpečnosti pri používaní našich produktov s cieľom dodržať všetky príslušné zákonné požiadavky a v dostatočnej miere ich zosúladiť s normami EMF platnými v čase výroby produktov.

Spoločnosť Philips je odhodlaná vyvíjať, vyrábať a predávať produkty, ktoré nemajú žiadne nepriaznivé účinky na zdravie. Spoločnosť Philips potvrdzuje, že ak sa s jej produktmi správne zaobchádza a používajú sa na zamýšľaný účel, ich použitie je podľa dnes dostupných vedeckých poznatkov bezpečné.

Spoločnosť Philips hrá aktívnu úlohu vo vývoji medzinárodných bezpečnostných a EMF štandardov, čo spoločnosti Philips umožňuje predpokladať budúci vývoj v štandardizácii a zavčas ho integrovať do svojich produktov.

Recyklácia



Tento symbol znamená, že tento výrobok sa nesmie likvidovať s bežným komunálnym odpadom (smernica 2012/19/EÚ).

Postupujte podľa predpisov platných vo vašej krajine pre separovaný zber elektrických a elektronických výrobkov. Správna likvidácia pomáha zabrániť negatívnym dopadom na životné prostredie a ľudské zdravie.

Зміст

1	Важлива інформація	106	6	Заміна фільтра і тампона	117
	Безпека	106		Пояснення щодо функції блокування для збереження повітря здоровим	117
2	Ваш очищувач повітря	110		Заміна фільтра NanoProtect	117
	Огляд виробу (мал. ①)	110		Заміна поворотного тампона зволоження NanoCloud	117
	Огляд елементів керування (мал. ②)	110	7	Усунення несправностей	119
3	Підготовка до роботи	111	8	Гарантія та обслуговування	121
	Встановлення фільтра NanoProtect	111		Замовлення частин та аксесуарів	121
	Підготовка до зволоження	111	9	Повідомлення	121
4	Використання пристрою	112		Електромагнітні поля (ЕМП)	121
	Увімкнення та вимкнення	112		Переробка	122
	Налаштування рівня вологості	112			
	Зміна швидкості вентилятора	113			
	Установка таймера	113			
	Налаштування функції блокування від дітей	113			
	Рівень води	113			
5	Чищення	114			
	Розклад чищення	114			
	Чищення корпусу пристрою	114			
	Чищення резервуара для води, лотка для води та поворотного тампона зволоження NanoCloud.	114			
	Чищення фільтра попереднього очищення	115			
	Видалення накипу з поворотного тампона зволоження NanoCloud	116			

1 Важлива інформація

Безпека

Перед тим як використовувати пристрій, уважно прочитайте цей посібник користувача та зберігайте його для майбутньої довідки.

Небезпечно

- Щоб запобігти ураженню електричним струмом та/чи виникненню пожежі, уникайте потрапляння води чи іншої рідини або займистого засобу для чищення у пристрій.
- Щоб запобігти ураженню електричним струмом та/чи виникненню пожежі, не мийте пристрій водою чи іншою рідиною або (займистим) миючим засобом.
- Не розпилюйте навколо пристрою жодних займистих матеріалів, наприклад засобів від комах чи пахучих речовин.
- Вода в резервуарі для води не підходить для пиття. Не пийте цю воду та не використовуйте її для годування тварин чи поливання рослин. Коли спорожняєте резервуар

для води, виливайте воду в каналізацію.

Попередження

- Перед тим як під'єднувати пристрій до мережі, перевірте, чи збігається напруга, вказана на дні чи задній панелі пристрою, із напругою у мережі.
- Якщо шнур живлення пошкоджено, для уникнення небезпеки його необхідно замінити, звернувшись до сервісного центру, уповноваженого Philips, або фахівців із належною кваліфікацією.
- Не використовуйте пристрій, якщо штекер, шнур живлення чи сам пристрій пошкоджено.
- Цим пристроєм можуть користуватися діти віком від 8 років або більше чи особи із послабленими фізичними відчуттями або розумовими здібностями, чи без належного досвіду та знань, за умови, що користування відбувається під наглядом, їм було проведено інструктаж щодо безпечного користування пристроєм та їх було повідомлено про можливі ризики.

- Не дозволяйте дітям виконувати чищення та догляд без нагляду дорослих.
- Дорослі повинні стежити, щоб діти не бавилися пристроєм.
- Не блокуйте вхідний та вихідний отвори для повітря, наприклад, розмістивши предмети на вихідному отворі чи перед вхідним отвором.

Увага!

- Цей пристрій не заміняє належну вентиляцію, звичайне вакуумне прибирання чи витяжку або вентилятор під час приготування їжі.
- У разі ненадійного з'єднання розетки, яка використовується для живлення пристрою, штекер пристрою нагрівається. Вставляйте пристрій у правильно під'єдану розетку.
- Ставте і використовуйте пристрій на сухій, стійкій, рівній і горизонтальній поверхні.
- Залишайте щонайменше 20 см вільного місця за пристроєм і з обох його сторін, а також щонайменше 30 см вільного місця над ним.
- Не ставте нічого на пристрій і не сідайте на нього.
- Не ставте пристрій безпосередньо під кондиціонером для запобігання скапуванню конденсату на нього.
- Перед тим як вмикати пристрій, перевірте, чи правильно встановлено всі фільтри.
- Використовуйте лише оригінальні фільтри Philips, призначені для цього пристрою. Не використовуйте інших фільтрів.
- Оберегайте пристрій (зокрема, вхідний і вихідний отвори для повітря) від ударів важкими предметами.
- Піднімайте та переміщайте пристрій за допомогою обох ручок на його бічних панелях.
- Для запобігання травмуванню чи збою у роботі пристрою не вставляйте пальці чи предмети у вихідний отвір для повітря чи вхідний отвір для повітря.

- Не використовуйте цей пристрій у приміщенні після застосування димових засобів від комах, а також у місцях із залишками мастила, запахами від кадіння чи хімічними випарами.
 - Не використовуйте пристрій біля газових пристроїв, обігрівачів чи камінів.
 - Від'єднайте пристрій від електромережі після використання та перед наповненням водою, чищенням або іншим доглядом.
 - Не використовуйте пристрій у кімнаті з сильною зміною температури, оскільки це може спричинити утворення конденсату всередині пристрою.
 - Для запобігання утворенню перешкод ставте пристрій на відстані принаймні 2 м від електропристроїв, які використовують радіохвилі, наприклад телевізори, радіоприймачі та годинники з радіоуправлінням.
 - Якщо пристрій не використовується тривалий час, на фільтрах можуть розмножитися бактерії.
- Перевіряйте фільтри після тривалої перерви. Якщо фільтри дуже брудні, замініть їх (див. розділ "Заміна фільтрів").
- Пристрій призначено виключно для побутового використання за нормальних умов експлуатації.
 - Не використовуйте пристрій у вологих середовищах чи в середовищах із високою температурою повітря, наприклад у ванній кімнаті, убиральні чи кухні.
 - Пристрій не усуває чадний газ (CO) та радон (Rn). Його неможливо використовувати як захисний пристрій у разі горіння і викиду небезпечних хімічних речовин.
 - Чистіть резервуар для води щодня, щоб він був чистим.
 - Наповнюйте резервуар для води лише холодною водою з-під крана. Не використовуйте ґрунтову чи гарячу воду.
 - Не наповнюйте резервуар для води жодними іншими речовинами, ніж вода. Не наповнюйте резервуар для води пахучими речовинами.

- Якщо Ви не користуєтеся функцією зволоження тривалий час, почистіть резервуар для води та лоток для поворотного тампона зволоження NanoCloud і висушіть на повітрі поворотний тампон зволоження NanoCloud.
- Якщо потрібно перемістити пристрій, спочатку від'єднайте його від мережі. Потім спорожніть резервуар для води та лоток для води. Перенесіть пристрій в горизонтальному положенні, тримаючи за ручки з обох його сторін.
- Під час заповнення та чищення від'єднайте пристрій від мережі.

2 Ваш очищувач повітря

Вітаємо Вас із покупкою та ласкаво просимо до клубу Philips!

Щоб у повній мірі скористатися підтримкою, яку пропонує компанія Philips, зареєструйте свій виріб на веб-сайті www.philips.com/welcome.

Очищувач повітря Philips освіжає та зволожує повітря у будинку для здоров'я Вашої сім'ї. Він пропонує вдосконалену систему випаровування з технологією NanoCloud, використовуючи спеціальний фільтр для зволоження, який додає молекули H₂O до сухого повітря і робить його здоровим та вологим без утворення водяного пилу. Його фільтр для зволоження затримує бактерії, кальцій та інші частинки з води. Він робить повітря у домі чистим та зволеним. Більше жодного сухого повітря взимку або через кондиціонер.

Перед тим як використовувати пристрій, уважно прочитайте цей посібник користувача та зберігайте його для майбутньої довідки.

Огляд виробу (мал. ①)

- A Панель керування
- B Резервуар для води
- C Тримач тампона
- D Лоток для води
- E Поворотний тампон зволоження NanoCloud (FY5156)
- F Коліщатко для тампона
- G Задня панель
- H Фільтр попереднього очищення
- I Фільтр NanoProtect (FY1114)
- J Вихідний отвір

Огляд елементів керування (мал. ②)

- K Кільце вологості повітря з підсвіткою (лише HU5931)
- L Кнопка блокування від дітей
- M Кнопка таймера
- N Кнопка швидкості вентилятора
- O Кнопка "увімк./вимк."
- P Кнопка рівня вологості
- Q Кнопка налаштування температури
- R Кнопка увімк./вимк. підсвітки
- S Дисплей
- T Кнопка скидання

3 Підготовка до роботи

Встановлення фільтра NanoProtect

Пристрій постачається зі встановленим фільтром NanoProtect. Перед використанням пристрою зніміть упаковання з фільтра. Вийміть фільтр NanoProtect, розпакуйте його та встановіть назад у пристрій так, як описано нижче.

Примітка

- Слідкуйте, щоб сторона з етикеткою була спрямована до Вас.
- Фільтр попереднього очищення знаходиться всередині задньої панелі.

- 1 Потягніть верхню частину задньої панелі до себе, щоб від'єднати її від пристрою (мал. 3).
- 2 Вийміть фільтр NanoProtect із пристрою (мал. 4).
- 3 Зніміть із фільтра NanoProtect весь пакувальний матеріал (мал. 5).
- 4 Вставте фільтр NanoProtect назад у пристрій (мал. 6).
- 5 Щоб під'єднати задню панель, спочатку встановіть її на низ пристрою, а потім штовхніть верх панелі до пристрою (мал. 7).

Підготовка до зволоження

- 1 Вийміть резервуар для води (мал. 8).
- 2 Вийміть лоток для води (мал. 9).
- 3 Зніміть весь пакувальний матеріал із поворотного тампона зволоження NanoCloud (мал. 10).

Примітка

- Тампон зволоження встановлено на коліщатко для тампона при покупці.

- 4 Встановіть коліщатко для тампона на тримач тампона (мал. 11).





Примітка

- Встановлюючи коліщатко для тампона на тримач тампона, слідкуйте, щоб виступи на коліщатку для тампона заходили у відповідні пази.

- 5 Вставте лоток для води назад у пристрій (мал. 12).
- 6 Поверніть верхню кришку резервуара для води проти годинникової стрілки, щоб відкрити її (мал. 13).
- 7 Наповніть резервуар для води холодною водою з-під крана (мал. 14).
- 8 Поверніть верхню кришку за годинниковою стрілкою, щоб надійно зафіксувати її на резервуарі для води (мал. 15).
- 9 Вставте резервуар для води назад у пристрій (мал. 16).

4 Використання пристрою

Увімкнення та вимкнення

- 1 Вставте штекер у розетку.
 - ↳ Пристрій подасть звуковий сигнал. Для **HU5931**: усі індикатори засвітяться один раз, а потім знову згаснуть.
 - 2 Торкніться , щоб увімкнути пристрій (мал. ).
 - ↳ За замовчуванням пристрій працює в автоматичному режимі зі стандартною швидкістю вентилятора і стандартним налаштуванням вологості " - -".
 - ↳ На екрані відобразиться поточний рівень вологості.
- 3 Торкніться та утримуйте  протягом 3 секунд, щоб вимкнути пристрій (мал.  та ).





Примітка



- Після вимкнення за допомогою кнопки "увімк./вимк." , якщо штекер залишатиметься у розетці, пристрій працюватиме з попередніми налаштуваннями, коли його знову увімкнати.



Порада

- Щоб увімкнути або вимкнути індикатори та дисплей, торкніться кнопки увімк./вимк. підсвітки .
- Торкніться кнопки температури  один раз, і на екрані на 3 секунди відобразиться поточна температура. Після цього відобразиться поточний рівень вологості (мал. ).

Налаштування рівня вологості

- 1 Щоб налаштувати вологість повітря на 40%, 50% або 60%, кілька разів торкніться кнопки вологості  (мал. ).



Примітка

- Коли вибрано рівень вологості " - -", кільце вологості не світитиметься. Пристрій продовжуватиме зволожувати кімнату, поки не буде досягнуто рівня вологості повітря 70%.
- В автоматичному режимі пристрій працюватиме зі швидкістю вентилятора 1, коли буде досягнуто потрібного рівня вологості. У ручному режимі швидкості вентилятора пристрій продовжуватиме працювати з вибраною швидкістю вентилятора.
- Коли буде досягнуто потрібного рівня вологості, колісатко для тампона перестане обертатися. Воно почне обертатися знову, коли рівень вологості впаде нижче потрібного рівня.
- Щоб швидко збільшити рівень вологості, можна вибрати більшу швидкість вентилятора.
- Для **HU5931**: кільце вологості повітря з підсвіткою вказує на те, чи досягнуто потрібного рівня вологості. Воно засвічується блакитним світлом, коли досягнуто потрібного рівня вологості, та червоним світлом, коли вологість зовнішнього середовища нижча за попередньо встановлене налаштування.

Зміна швидкості вентилятора

Автоматично (A)

В автоматичному режимі пристрій вибирає швидкість вентилятора відповідно до вологості повітря.

- 1 Торкніться кнопки швидкості вентилятора , щоб вибрати автоматичний режим (A) (мал. 22).

Вручну

- 1 Кілька разів торкніться кнопки швидкості вентилятора , щоб вибрати потрібну швидкість вентилятора (1, 2, 3 або 4) (мал. 23).





Примітка

- Швидкість вентилятора 4 доступна лише для NU5931.



Установка таймера

За допомогою таймера пристрій можна налаштувати на роботу протягом встановленого часу. Коли встановлений час закінчиться, пристрій автоматично вимкнеться.

- 1 Щоб вибрати потрібну кількість годин роботи пристрою, кілька разів торкніться кнопки таймера  (мал. 24).
↳ Таймер можна налаштувати на 1–8 годин.

Щоб вимкнути функцію таймера, торкайтеся кнопки таймера , поки на екрані не відобразиться індикація  (мал. 25).

Налаштування функції блокування від дітей

- 1 Щоб увімкнути функцію блокування від дітей, торкніться та утримуйте кнопку блокування від дітей  протягом 3 секунд (мал. 26 та 27).
↳ Коли ввімкнено функцію блокування від дітей, усі інші кнопки не працюють.
- 2 Щоб вимкнути функцію блокування від дітей, знову торкніться та утримуйте кнопку блокування від дітей  протягом 3 секунд.

Рівень води

Рівень води в резервуарі для води можна побачити через покажчик рівня води на резервуарі для води.

Коли в резервуарі недостатньо води, блимає індикатор наповнення резервуара для води , повідомляючи про необхідність його наповнення (мал. 28).



Примітка

- Коли вода в резервуарі для води закінчиться, коліщатко для тампона перестане обертатися. В автоматичному режимі пристрій працюватиме зі швидкістю вентилятора 1. У ручному режимі швидкості вентилятора пристрій продовжуватиме працювати з вибраною швидкістю вентилятора. Коли резервуар для води буде наповнено водою, коліщатко для тампона почне знову обертатися.

5 Чищення



Примітка

- Перед чищенням від'єднайте пристрій від електромережі.
- Ніколи не занурюйте пристрій у воду чи іншу рідину.
- Не чистіть жодну частину пристрою абразивними, їдкими чи займистими засобами для чищення, наприклад відбілювачем чи спиртом.
- Можна мити лише фільтр попереднього очищення та поворотний тампон зволоження NanoCloud. Фільтр NanoProtect не можна мити та чистити за допомогою вакууму.

Розклад чищення

Частота	Спосіб чищення
Коли необхідно	Витирайте поверхню пристрою м'якою сухою ганчіркою.
Щотижня	Полощіть резервуар для води, лоток для води та поворотний тампон зволоження NanoCloud.
Коли засвічується піктограма чищення 	Чистіть фільтр попереднього очищення.
	Видаліть накип з поворотного тампона зволоження NanoCloud за допомогою води з білим оцтом (5% розчин оцтової кислоти).

Чищення корпусу пристрою

Регулярно чистіть внутрішню й зовнішню частину корпусу пристрою для запобігання накопиченню пилу.

- 1 М'якою сухою ганчіркою витріть пил на корпусі пристрою.
- 2 Протріть отвір виходу повітря м'якою сухою ганчіркою.

Чищення резервуара для води, лотка для води та поворотного тампона зволоження NanoCloud.



Примітка

- Чистіть резервуар для води, лоток для води та поворотний тампон зволоження NanoCloud щотижня для належного гігієнічного стану.

- 1 Вийміть резервуар для води (мал. **8**).
- 2 Вийміть лоток для води (мал. **29**).
- 3 Зніміть коліщатко для тампона з тримача тампона (мал. **30**).
- 4 Сполощіть резервуар для води, лоток для води та поворотний тампон зволоження NanoCloud водою з-під крана.



Примітка

- Не знімайте поворотний тампон зволоження NanoCloud із коліщатка під час чищення.
- Не тріть поворотний тампон зволоження NanoCloud та не кладіть його під прямі сонячні промені.
- За потреби чистіть резервуар для води та лоток для води легким миючим засобом. У такому разі резервуар для води та лоток для води потрібно добре сполоскати.

- 5 Витріть зовнішню частину резервуара для води та лоток для води насухо.
- 6 Встановіть коліщатко для тампона на тримач тампона (мал. 11).



Примітка

- Встановлюючи коліщатко для тампона на тримач тампона, слідкуйте, щоб виступи на коліщатку для тампона заходили у відповідні пази.

- 7 Вставте лоток для води назад у пристрій (мал. 12).
- 8 Вставте резервуар для води назад у пристрій (мал. 16).

Чищення фільтра попереднього очищення

Стан індикатора попередження фільтра	Виконайте таку дію
Індикатор чищення  засвічується (мал. 31).	Прочистьте фільтр попереднього очищення



Примітка

- Можна мити лише фільтр попереднього очищення та поворотний тампон зволоження NanoCloud. Фільтр NanoProtect не можна мити.

- 1 Потягніть верхню частину задньої панелі до себе, щоб від'єднати її від пристрою (мал. 3).
- 2 Щоб виїняти фільтр попереднього очищення, натисніть на два затискачі та потягніть фільтр до себе (мал. 32).
- 3 Помийте фільтр попереднього очищення під краном. Якщо фільтр попереднього очищення дуже брудний, за допомогою м'якої щітки зітріть пил (мал. 33).
- 4 Висушіть фільтр попереднього очищення на повітрі.



Примітка

- Слідкуйте, щоб фільтр попереднього очищення був повністю сухим. Якщо він ще мокрий, у ньому можуть розмножитися бактерії, що скоротить термін його експлуатації.

- 5 Коли фільтр попереднього очищення висохне, вставте його в задню панель (мал. 34).
- 6 Натисніть та утримуйте кнопку скидання  протягом 3 секунд, щоб скинути налаштування часу чищення фільтра попереднього очищення (мал. 35).

Видалення накипу з поворотного тампона зволоження NanoCloud

Стан індикатора попередження фільтра	Виконайте таку дію
Індикатор чищення  засвічується (мал. 31).	Видалення накипу з поворотного тампона зволоження NanoCloud

- 1 Вийміть резервуар для води (мал. 8).
- 2 Вийміть лоток для води (мал. 29).
- 3 Зніміть коліщатко для тампона з тримача тампона (мал. 30).
- 4 Змішайте білий оцет з однаковою кількістю води з-під крана в ємності, в якій можна замочити поворотний тампон зволоження NanoCloud.

Примітка

- Білий оцет має 5% розчин оцтової кислоти.
- Якщо на фільтрі є білі відкладення (накип), сторона з білими відкладеннями має бути занурена у воду.
- Не знімайте поворотний тампон зволоження NanoCloud із коліщатка під час видалення накипу.

- 5 Дайте поворотному тампону зволоження NanoCloud помокнути в розчині протягом години (мал. 36).
- 6 Сполосніть поворотний тампон зволоження NanoCloud під краном, щоб змити залишки оцту. Під час сполоскування повертайте тампон так, щоб сполоскати передню та задню частини (мал. 37).
- 7 Висушіть поворотний тампон зволоження NanoCloud на повітрі.

Примітка

- Не кладіть поворотний тампон зволоження NanoCloud під прямі сонячні промені.

- 8 Натисніть та утримуйте кнопку скидання  протягом 3 секунд, щоб скинути налаштування часу чищення поворотного тампона зволоження NanoCloud (мал. 35).

6 Заміна фільтра і тампона

Пояснення щодо функції блокування для збереження повітря здоровим

Цей пристрій має функцію блокування для збереження повітря здоровим, яка забезпечує оптимальний стан фільтра NanoProtect і тампона зволоження, коли пристрій працює. Коли термін експлуатації фільтра NanoProtect і тампона зволоження майже закінчиться, почне блимати індикатор заміни , повідомляючи про потребу їх замінити.

Якщо не замінити фільтр і тампон вчасно, пристрій перестане працювати і заблокується.

Заміна фільтра NanoProtect

Примітка

- Фільтр NanoProtect не можна мити та чистити за допомогою вакууму.

Стан індикатора попередження фільтра	Виконайте таку дію
Індикатор заміни фільтра  починає блимати (мал. 38)	Замініть фільтр NanoProtect

- 1 Вийміть використаний фільтр NanoProtect із пристрою (мал. 39).

Примітка

- Не торкайтеся гофрованої поверхні фільтра та не нюхайте фільтр, оскільки він зібрав забруднюючі речовини з повітря.
- Після утилізації використаних фільтрів помийте руки.

- 2 Зніміть із нового фільтра NanoProtect весь пакувальний матеріал (мал. 5).
- 3 Вставте новий фільтр NanoProtect у пристрій (мал. 6).
- 4 Натисніть та утримуйте кнопку скидання  протягом 3 секунд, щоб скинути дані лічильника терміну експлуатації фільтра NanoProtect (мал. 35).

Заміна поворотного тампона зволоження NanoCloud

Стан індикатора попередження фільтра	Виконайте таку дію
Індикатор заміни фільтра  починає блимати (мал. 38)	Замініть поворотний тампон зволоження NanoCloud

- 1 Зніміть коліщатко для тампона з тримача тампона (мал. 30).
- 2 Розблокуйте фіксатори на краю коліщатка (мал. 40).
- 3 Схопіть за компоненти зі з'єднанням на защіпках на іншій стороні пластини, щоб від'єднати тампон від коліщатка (мал. 41).
- 4 Вийміть використаний поворотний тампон зволоження NanoCloud (мал. 42).

- 5 Зніміть весь пакувальний матеріал із нового поворотного тампона зволоження NanoCloud (мал. 43).
- 6 Вставте новий поворотний тампон зволоження NanoCloud у коліщатко для тампона і затягніть фіксатори на коліщатку для тампона (мал. 44).
- 7 Встановіть коліщатко для тампона на тримач тампона (мал. 11).



Примітка



- Встановлюючи коліщатко для тампона на тримач тампона, слідкуйте, щоб виступи на коліщатку для тампона заходили у відповідні пази.

- 8 Вставте лоток для води та резервуар для води назад у пристрій.
- 9 Натисніть та утримуйте кнопку скидання  протягом 3 секунд, щоб скинути дані лічильника терміну експлуатації поворотного тампона зволоження NanoCloud (мал. 35).

7 Усунення несправностей

У цьому розділі подано основні проблеми, які можуть виникнути під час використання пристрою. Якщо проблему не вдається вирішити за допомогою інформації, поданої нижче, зверніться до Центру обслуговування клієнтів у своїй країні.

Проблема	Можливе рішення
Пристрій не працює, хоча його під'єднано до електромережі.	<ul style="list-style-type: none">• Блимав індикатор заміни фільтра , але Ви не замінили фільтр NanoProtect, і тепер пристрій заблоковано. У такому разі замініть фільтр і скиньте дані лічильника терміну експлуатації фільтра.• Блимає індикатор наповнення резервуара для води . Перевірте, чи правильно вставлено резервуар для води та чи в ньому достатньо води.
Пристрій не працює, навіть якщо його увімкнено.	Пристрій працює, але не працюють кнопки. Перевірте, чи увімкнено блокування від дітей.
На поворотному тампоні зволоження NanoCloud є білі відкладення.	Білі відкладення – це накип, який являє собою мінерали, які містяться у воді. Накип на поворотному тампоні зволоження NanoCloud впливає на ефективність зволоження, однак не впливає на здоров'я. Дотримуйтеся інструкцій з чищення у посібнику користувача.
З вихідного отвору для повітря не виходить повітря.	Під'єднайте пристрій до мережі та увімкніть його.
Потік повітря із вихідного отвору значно слабший, ніж раніше.	<ul style="list-style-type: none">• Фільтр попереднього очищення брудний. Почистіть фільтр попереднього очищення (див. розділ "Чищення").• Перевірте, чи з фільтра NanoProtect знято весь пакувальний матеріал.
Для досягнення потрібного рівня вологості потрібно багато часу.	Технологія NanoCloud рівномірно розподіляє невидиму водяну пару в кімнаті. Коли в кімнаті сухо, вологу з очищувача повітря вбиратимуть стіни, меблі й інші предмети. Вентиляція сухого зовнішнього повітря також збільшить час досягнення потрібного рівня вологості.

Проблема	Можливе рішення
З пристрою не виходить водяна пара. Чи він працює?	Коли краплі водяної пари дуже дрібні, їх не видно. Пристрій оснащено технологією зволоження NanoCloud, що забезпечує вихід здорового вологого повітря з вихідного отвору без утворення водяного пилу. Тому краплі водяної пари побачити неможливо.
Пристрій видає дивний запах.	Під час перших разів використання пристрою можлива поява запаху пластмаси. Це нормально. Однак, якщо з'являється запах паленого, зверніться до дилера Philips чи до сервісного центру, уповноваженого Philips. Неприємний запах може також з'явитися, коли один із фільтрів пристрою брудний. У такому разі почистіть чи замініть відповідний фільтр.
Пристрій надто гучно працює.	<ul style="list-style-type: none"> • Ви не зняли весь пакувальний матеріал із фільтрів. Перевірте, чи знято весь пакувальний матеріал. • Виберіть меншу швидкість вентилятора.
Пристрій продовжує повідомляти про необхідність заміни фільтра, хоча фільтр уже було замінено.	Можливо, Ви неправильно натиснули та утримували кнопку скидання  . Під'єднайте пристрій до електромережі, торкніться  , щоб увімкнути його, після чого натисніть та утримуйте кнопку скидання  протягом 3 секунд.

8 Гарантія та обслуговування

Якщо Вам необхідна інформація чи виникла проблема, відвідайте веб-сайт компанії Philips www.philips.com чи зверніться до Центру обслуговування клієнтів Philips у своїй країні (номер телефону можна знайти в гарантійному талоні). Якщо у Вашій країні немає Центру обслуговування клієнтів, зверніться до місцевого дилера Philips.

Замовлення частин та аксесуарів

Якщо потрібно замінити чи придбати частини до пристрою, зверніться до дилера Philips або відвідайте веб-сайт www.philips.com/support.

Якщо виникають проблеми з придбанням частин, зверніться до Центру обслуговування клієнтів Philips у своїй країні (номер телефону можна знайти на гарантійному талоні).

9 Повідомлення

Електромагнітні поля (ЕМП)

Цей пристрій Philips відповідає усім чинним стандартам та правовим нормам, що стосуються впливу електромагнітних полів.

Відповідність стандартам щодо електромагнітних полів (ЕМП)

Koninklijke Philips N.V. виробляє та продає широкий асортимент споживчих товарів, які, як усі електронні пристрої, здебільшого мають здатність випромінювати та приймати електромагнітні сигнали.

Одним із основних ділових принципів компанії Philips є вживання всіх необхідних заходів з охорони здоров'я і техніки безпеки для відповідності наших виробів усім вимогам законодавства та стандартам щодо ЕМП, які чинні на момент виготовлення виробів.

Компанія Philips ставить собі за мету розробляти, виготовляти та постачати на ринок вироби, які не спричиняють шкоди здоров'ю людей. Компанія Philips стверджує, що у разі застосування її виробів належним чином і за призначенням, вони є безпечними для використання, що сьогодні доведено науково.

Компанія Philips бере активну участь у розвитку міжнародних стандартів ЕМП та безпеки, попереджуючи таким чином подальшу розробку стандартизації для попередньої запровадження її у своїх виробках.

Переробка



Цей символ означає, що цей виріб не підлягає утилізації зі звичайними побутовими відходами (2012/19/EU).

Дотримуйтесь правил розділеного збору електричних та електронних пристроїв у Вашій країні. Належна утилізація допоможе запобігти негативному впливу на навколишнє середовище та здоров'я людей.



