

Návod k použití

Kombinace chladnička-mraznička

Посібник з експлуатації

Пристрій охолодження і заморожування

Navodilo za uporabo

Hladilno-zamrzovalna kombinacija

Návod na použitie

Kombinácia chladničky a mrazničky

Upute za korištenje

Kombinirani hladnjak sa zamrzivačem

Használati utasítás

Kombinált hűtő-fagyasztószekrény

Uputstvo za upotrebu

Kombinovani frižider sa zamrzivačem

Ръководство за употреба

Автоматичен хладилник-фризер

Руководство по эксплуатации

Холодильник-морозильник

CS

UK

SL

SK

HR

HU

SR

BG

RU

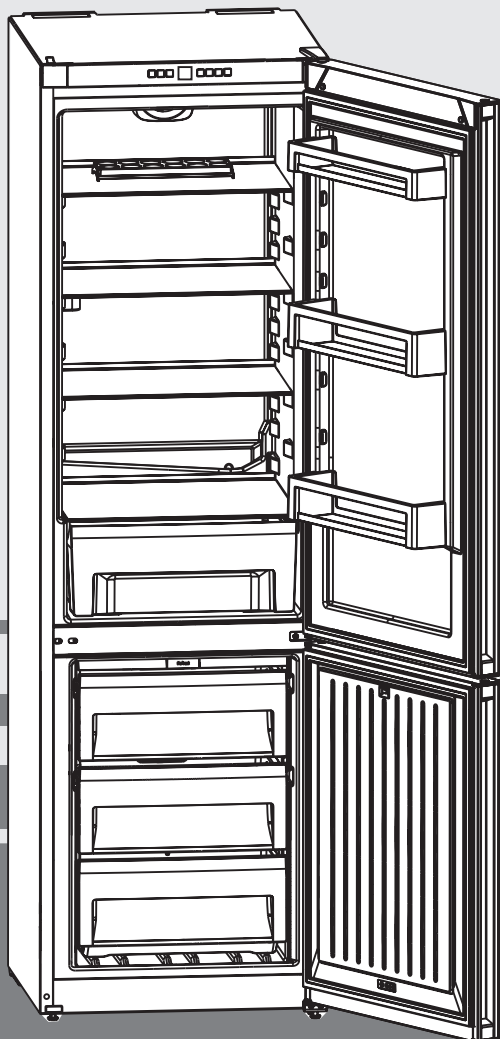

301117

7082 879-01

CN(P)(el)(be)(mw)(fb)(kw)(no) 42../43../47../48..

LIEBHERR

Celkový pohled na přístroj

Obsah

1	Celkový pohled na přístroj	2
1.1	Přehled spotřebiče a jeho vybavení.....	2
1.2	Oblast použití přístroje.....	2
1.3	Shoda.....	2
1.4	Údaje o výrobku.....	2
1.5	Instalační rozměry	2
1.6	Úspora energie.....	3
2	Všeobecné bezpečnostní pokyny	3
3	Ovládací a indikační prvky.....	4
3.1	Ovládací a kontrolní prvky	4
3.2	Displej teploty	4
4	Uvedení do provozu.....	4
4.1	Přeprava přístroje	4
4.2	Ustavení přístroje.....	4
4.3	Změna strany otvírání dveří	5
4.4	Zasunutí do kuchyňské linky.....	5
4.5	Likvidace obalu	5
4.6	Připojení přístroje.....	5
4.7	Zapnutí přístroje	5
5	Obsluha.....	6
5.1	Dětská pojistka.....	6
5.2	Dveřní alarm	6
5.3	Teplotní alarm	6
5.4	Sabbath Mode.....	6
5.5	Chladnička	7
5.6	Mraznička.....	7
6	Údržba.....	8
6.1	Odmrazování s NoFrost.....	8
6.2	Čištění přístroje	8
6.3	Zákaznický servis.....	8
7	Závady.....	8
8	Odstavení z provozu	9
8.1	Vypnutí přístroje.....	9
8.2	Odstavení z provozu	9
9	Likvidace přístroje	9

Výrobce trvale pracuje na dalším vývoji všech typů a modelů. Mějte proto laskavě pochopení pro to, že si musíme vyhradit právo na změny tvaru, vybavení a technické části.

Abyste se seznámili se všemi výhodami nového spotřebiče, přečtěte si prosím pozorně pokyny v tomto návodu k obsluze. Tento návod je určen pro více modelů, takže jsou možné odchylky. Části návodu, které se týkají pouze některých přístrojů, jsou označeny hvězdičkou (*).

Pokyny pro jednotlivé činnosti jsou označeny pomocí ►, výsledky těchto činností jsou označeny pomocí ▷.

1 Celkový pohled na přístroj

1.1 Přehled spotřebiče a jeho vybavení

Rozložte si prosím poslední stránku s obrázky.

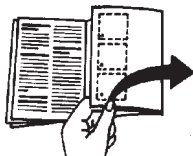

Upozornění

- Potraviny rozdělte podle obrázku. Zařízení pak pracuje úsporněji.
- Příhrádky, zásuvky nebo koše jsou v dodaném stavu uspořádány pro optimální energetickou účinnost.

Obr. 1

- | | |
|---|------------------------------|
| (1) Ovládací prvky | (8) Příhrádka na vejce |
| (2) Příhrádky ve dveřích, nastavitelné* | (9) Typový štítek |
| (3) Police na láhve* | (10) Mrazicí zásuvka |
| (4) Zásuvka na zeleninu | (11) VarioSpace |
| (5) Nejchladnější zóna | (12) Miska na kostky ledu |
| (6) Odtokový otvor | (13) Seřizovací nožky vpředu |
| (7) Police, nastavitelná | (14) Úchyty pro přepravu |
| | (15) Police na láhve* |

1.2 Oblast použití přístroje

Předpokládané použití

Zařízení je vhodné pouze k chlazení potravin v domácím či podobném prostředí. K tomu patří např. využití

- v osobních kuchyních, penzionech se snídaní,
- hosty ve venkovských domech, hotelech, motelech a jiných typech ubytování,
- při cateringu a podobných službách ve velkoobchodě.

Všechny ostatní druhy využití jsou nepřípustné.

Předvídatelné chybné použití

Následující způsoby použití jsou výslovně zakázány:

- skladování a chlazení léků, krevní plazmy, laboratorních preparátů nebo podobných látek a výrobků, které vyplývají ze směrnice 2007/47/ES o zdravotnických prostředcích
- použití v oblastech s nebezpečím výbuchu
- použití na pohyblivých podkladech jako jsou lodě, prostředky železniční dopravy nebo letadla
- skladování živých zvířat

Nedovolené použití přístroje může vést k poškození uloženého zboží nebo k jeho zkažení.

Třídy klimatu

V závislosti na klimatu je přístroj konstruován pro provoz při omezeném rozsahu okolních teplot. Klimatická třída Vašeho přístroje je uvedena na typovém štítku.

Upozornění

- Aby byl zaručen správný provoz, dodržujte uvedené teploty prostředí.

Klimatická třída	pro teploty prostředí
SN	10 °C až 32 °C
N	16 °C až 32 °C
ST	16 °C až 38 °C
T	16 °C až 43 °C

1.3 Shoda

Těsnost chladicího okruhu je zkontrolována. Přístroj odpovídá příslušným bezpečnostním ustanovením a směrnicím 2014/35/EU, 2014/30/EU, 2009/125/ES, 2011/65/EU a 2010/30/EU.

1.4 Údaje o výrobku

Údaje o výrobku jsou součástí zařízení v souladu s nařízením (EU) 2017/1369. Kompletní datový list výrobku je k dispozici na webových stránkách společnosti Liebherr v sekci download.

1.5 Instalační rozměry

Obr. 2

	h	a	b	c	d
CN(el) 4213	1861	600	655*	610	1198*
CN(P)(el)(be)(mw)(fb)(kw)(no)4313	1861	600	655*	610	1198*

* v závislosti na modelu a vybavení

CN(P)(el)4813	2011	600	655 ^x	610	1198 ^x
CN(el)4713	2011	600	655 ^x	610	1198 ^x

^x U přístrojů s příloženými vymezeními odstupů od stěny se rozměr zvětší o 35 mm (viz 4.2).

1.6 Úspora energie

- Je třeba stále dbát na správný přívod a odvod vzduchu. Nezakrývejte ventilační otvory, příp. mřížky.
- Větrací štěrby nikdy nezakrývejte.
- Přístroj neinstalujte v místě s přímými slunečními paprsky, vedle sporáků, topení či podobných tepelných zdrojů.
- Spotřeba energie závisí na podmínkách instalace, např. na okolní teplotě (viz 1.2). V případě odchylky teploty prostředí od normální teploty 25 °C se může spotřeba energie měnit.
- Přístroj otvírejte na co nejkratší dobu.
- Čím nižší teplota je nastavena, tím vyšší je spotřeba energie.
- Potraviny ukládejte tříděné (viz Celkový pohled na přístroj).
- Všechny potraviny uchovávejte dobře zabalené a zakryté. Zamezí se tak tvorbě jinovatky.
- Potraviny vyjímajte jen na nezbytně nutnou dobu, aby se příliš neohřály.
- Vkládání horkých jídel: nejprve nechte zchladnout na pokojovou teplotu.
- Mražené potraviny nechte rozmrazit v chladničce.
- Při delší dovolené chladničku vyprázdněte a vypněte.
- Usazený prach zvyšuje spotřebu energie: Chladicí jednotku s výměníkem tepla - kovovou mřížkou na zadní straně přístroje - jednou ročně zbavte prachu. **Obř. 10**

2. Všeobecné bezpečnostní pokyny

Nebezpečí pro uživatele:

- Tento spotřebič smí používat děti a osoby s omezenými fyzickými, smyslovými nebo duševními schopnostmi nebo nedostatkem zkušeností a znalostí pouze tehdy, když jsou pod dohledem nebo byly do bezpečného zacházení se spotřebičem zaškoleny a chápou nebezpečí z toho vyplývající. Děti si se spotřebičem nesmí hrát. Čištění a uživatelskou údržbu nesmí provádět děti bez dozoru. Děti ve věku 3-8 smějí přístroj plnit a vyprazdňovat. Děti mladší 3 let je třeba držet z dosahu přístroje, nejsou-li pod neustálým dohledem.
- Když se přístroj odpojuje od elektrické sítě, vždy tahejte za zástrčku. Netahejte za kabel.
- V případě závady vytáhněte síťovou zástrčku nebo vypněte pojistku.
- Nepoškodte přívodní kabel. Přístroj neprovozujte s vadným přívodním kabelem.
- Opravy, zásahy do přístroje a výměnu přívodního elektrického vedení smí provádět pouze zákaznický servis nebo jiný k tomu vyškolený odborný personál.
- Přístroj montujte, připojujte a likvidujte pouze podle údajů v návodu.
- Návod k obsluze pečlivě uchovávejte a předejte případně dalším vlastníkům přístroje.
- Speciální svítidla v zařízení (žárovky, LED, zářivky) slouží k osvětlení jeho vnitřního prostoru a nejsou vhodné k osvětlení místnosti.

Nebezpečí požáru:

- Chladivo R 600a použité v přístroji není nebezpečné životnímu prostředí, ale je hořlavé. Unikající chladivo se může vznítit.
 - Potrubí chladicího okruhu nepoškodte.
 - Ve vnitřním prostoru přístroje nemanipulujte s otevřeným ohněm ani zdroji jisker.
 - Uvnitř přístroje nepoužívejte elektrické spotřebiče (např. parní čisticí přístroje, topná tělesa, výrobny zmrzliny atd.).
 - Když unikne chladivo: Z blízkosti místa úniku odstraňte otevřený oheň nebo zápalné zdroje. Místnost dobře vyvětrejte. Ohlaste to zákaznickému servisu.
- Do zařízení neukládejte žádné výbušné látky ani spreje s hořlavými hnacími plyny, jako je butan, propan nebo pentan atd. Tyto spreje poznáte podle údajů o obsahu nebo symbolu plamene na obalu. V případě úniku by elektrické součástky mohly tyto plyny zapálit.
- Do blízkosti přístroje se nesmí dostat hořící svíčky, lampy a jiné předměty s otevřeným ohněm, aby nezpůsobily vznícení přístroje.
- Alkoholické nápoje nebo jiné nádoby obsahující alkohol skladujte pouze těsně uzavřené. V případě úniku by elektrické součástky mohly alkohol zapálit.

Nebezpečí spadnutí a převrácení:

- Podstavce, zásuvky, dveře apod. nepoužívejte jako stupátka nebo k opírání. To platí zvláště pro děti.

Nebezpečí otravy z jídla:

- Nepožívejte příliš dlouho skladované potraviny.

Nebezpečí omrzlin, pocitu otupění a bolesti:

- Zamezte trvalému kontaktu kůže se studenými povrchy nebo chlazenými/mraženými potravinami nebo učiňte vhodná ochranná opatření, např. používejte rukavice. Zmrzlinu a zvláště led nebo ledové kostky nejezte ihned po vyjmutí a ne příliš chladné.

Nebezpečí poranění a poškození:

- Horká pára může způsobit poranění. K odmrzování nepoužívejte elektrická topidla, parní čisticí přístroje, rozmrazovací spreje, ani otevřený plamen.
- K odstraňování ledu nepoužívejte ostré předměty.

Nebezpečí přimáčknutí:

- Při otevírání a zavírání dveří nesahejte do závěsu. Mohlo by dojít ke skřípnutí prstů.



Symbyly na přístroji:



Symbol může být na kompresoru. Vztahuje se na olej v kompresoru a upozorňuje na toto nebezpečí: Může způsobit smrt, jestliže dojde ke spolknutí nebo vniknutí do dýchacích cest. Toto upozornění je důležité pouze pro recyklaci. Při normálním režimu neexistuje nebezpečí.

Ovládací a indikační prvky / uvedení do provozu

Dodržujte prosím pokyny v ostatních kapitolách.

	NEBEZPEČÍ	označuje bezprostředně nebezpečnou situaci, která může mít za následek úmrtí nebo vážná tělesná zranění, pokud se jí nezamezí.
	VÝSTRAHA	označuje nebezpečnou situaci, která by mohla mít za následek usmrcení nebo těžké poranění, pokud se jí nezabrání.
	UPOZORNĚNÍ	označuje nebezpečnou situaci, která může mít za následek lehká nebo střední tělesná zranění, pokud se jí nezabrání.
	POZOR	Takto je označena nebezpečná situace, která by v případě neodvrácení nebezpečí mohla mít za následek hmotné škody.
	Upozornění	označuje užitečné pokyny a tipy.

3 Ovládací a indikační prvky

3.1 Ovládací a kontrolní prvky

Obr. 11

- | | |
|------------------------------------|-------------------------------|
| (1) Tlačítko On/Off chladničky | (9) Tlačítko On/Off mrazničky |
| (2) Tlačítko ventilace | (10) Symbol SuperFrost |
| (3) Seřizovací tlačítko chladničky | (11) Symbol alarmu |
| (4) Displej teploty chladničky | (12) Symbol Sabbath Mode |
| (5) Displej teploty mrazničky | (13) Symbol Menu |
| (6) Seřizovací tlačítko mrazničky | (14) Symbol dětské pojistky |
| (7) Tlačítko SuperFrost | (15) Symbol ventilace |
| (8) Tlačítko alarmu | |

3.2 Displej teploty

Při běžném provozu se zobrazuje:

- nastavená mrazicí teplota
- nastavená chladicí teplota

Displej teploty v mrazničce bliká:

- mění se nastavení teploty
- po zapnutí není teplota ještě dostatečně nízká
- teplota stoupla o několik stupňů

4 Uvedení do provozu

4.1 Přeprava přístroje



UPOZORNĚNÍ

Nebezpečí zranění a poškození při špatné přepravě!

- ▶ Příklad přepravte zabalený.
- ▶ Příklad přepravte ve stojaté poloze.
- ▶ Příklad nepřepravte sami.

4.2 Ustavení přístroje



VÝSTRAHA

Nebezpečí požáru z důvodu vlhkosti!

Když díly vedoucí elektrický proud nebo přírodní elektrický kabel zvlhnou, může dojít ke zkratu.

- ▶ Příklad je koncipován pro instalaci v uzavřeném prostoru. Příklad neprovozujte venku, ani ve vlhkých prostorách či v místech se stříkající vodou.



VÝSTRAHA

Nebezpečí požáru z důvodu zkratu!

Pokud se síťový kabel/zástrčka přístroje nebo jiného přístroje dotýká zadní strany přístroje, může dojít k poškození síťového kabelu/zástrčky z důvodu vibrací přístroje a může vzniknout zkrat.

- ▶ Umístěte přístroj tak, aby se nedotýkal zástrčky ani síťového kabelu.
- ▶ Do zásuvek v oblasti zadní strany přístroje nezapojte přístroj, ani jiné přístroje.



VÝSTRAHA

Nebezpečí požáru z chladiva!

Chladivo R 600a použité v přístroji není nebezpečné životnímu prostředí, ale je hořlavé. Unikající chladivo se může vznítit.

- ▶ Nepoškodte potrubí chladicího okruhu.



VÝSTRAHA

Nebezpečí požáru a poškození!

- ▶ Na přístroj nepokládejte přístroje produkující teplo, např. mikrovlnnou troubu, opékač topinek apod.!



VÝSTRAHA

Nebezpečí požáru a poškození při zakrytí větracích otvorů!

- ▶ Větrací otvory musí být vždy volné. Je třeba stále dbát na správný přívod a odvod vzduchu!

POZOR

Nebezpečí poškození vlivem kondenzátu!

- ▶ Příklad neinstalujte v bezprostřední blízkosti jiného chladicího nebo mrazicího přístroje.

- Při poškození přístroje ihned - ještě před připojením - informujte dodavatele.
- Podlaha v místě instalace musí být vodorovná a rovná.
- Příklad neinstalujte v místě s přímými slunečními paprsky, vedle sporáků, topení či podobných tepelných zdrojů.
- Spotřebič přistavte zadní stranou a při použití dodaných vymezovačů odstupů od stěny (viz dole) vždy těmito vymezovači přímo ke stěně.
- Příklad se smí posouvat pouze v prázdném stavu.
- Podklad pod přístrojem musí mít stejnou výšku jako okolní podlaha.
- Příklad neinstalujte bez pomoci.
- Čím víc chladiva R 600a ve spotřebiči je, tím větší musí být prostor, ve kterém je spotřebič nainstalován. V příliš malých prostorách může při netěsnosti dojít ke vzniku hořlavé směsi plynu a vzduchu. Podle normy EN 378 musí být na 11 g chladiva R 600a prostor pro instalaci velký minimálně 1 m³. Množství chladiva vašeho přístroje je uvedeno na typovém štítku ve vnitřním prostoru spotřebiče.
- ▶ Ze zadní strany přístroje sejměte připojovací kabel. Přitom odstraňte držák kabelu, protože jinak vzniká hluk z vibrací!
- ▶ Z ozdobných lišt a čelní stěny skříně stáhněte ochranné fólie.
- ▶ Odstraňte všechny přepravní pojistky.

Aby se docílilo deklarované spotřeby energie, je třeba použít vymezovače odstupů, které jsou přiloženy k některým přístrojům. Tím se zvětší hloubka přístroje asi o 35 mm. Příklad je bez použití vymezovačů odstupů zcela funkční, má však nepatrně vyšší spotřebu energie.

- ▶ Obr. 9 U spotřebiče s přiloženými vymezovači odstupů od stěny namontujte tyto vymezovače na zadní stranu spotřebiče vlevo a vpravo nahoře.

- ▶ Obal zlikvidujte. (viz 4.5)
- ▶ **Obr. 4** Přístroj vyrovnejte na seřizovacích nožkách (A) pomocí přiloženého klíče a vodováhy tak, aby stál pevně a rovně. Pak dvířka podepřete: Seřizovací nožku vyšroubujte na stojanu ložiska (B), až přiléhá na podlaže, pak šroubujte dále o 90°.

Upozornění

- ▶ Přístroj vyčistěte (viz 6.2).

Když se přístroj instaluje ve velmi vlhkém prostředí, může se na vnější straně přístroje tvořit kondenzát.

- ▶ Je třeba dbát na správný přívod vzduchu a větrání v místě instalace.

4.3 Změna strany otvírání dveří

V případě potřeby lze změnit stranu otevírání:

- ▶ viz **dotčený návod k montáži**.

Zajistěte, aby byly připraveny tyto nástroje:

- Torx® 25
- Šroubovák
- případně akumulátorový šroubovák
- případně druhá osoba pro montážní práce



Upozornění

- ▶ Před odejmutím dvířek vyberte z dveřních přihrádek potraviny, aby pak nevypadávaly ven.



UPOZORNĚNÍ

Nebezpečí zranění, když se dveře převrátí!

- ▶ Dveře držte pevně.
- ▶ Dveře opatrně odstavte.



VÝSTRAHA

Nebezpečí zranění vypadávajícími dvířky!
Pokud nejsou díly ložiska pevně přišroubovány, mohou dvířka vypadnout. To může vést k vážným zraněním.
Dvířka se navíc řádně nedovírají, takže chlazení pak není dostatečné.

- ▶ Stojany kozlíky ložiska přišroubujte momentem 4 Nm.
- ▶ Zkontrolujte všechny šrouby a příp. je dotáhněte.

4.4 Zasunutí do kuchyňské linky

Spotřebič lze zabudovat do kuchyňských skříní.

- ▶ viz **dotčený návod k montáži**.

Požadavky na větrání:

A [mm]	B [mm]	C [cm ²]	D [mm]	E [mm]
655 *	75	min. 300	min. 50	min. 19

* U přístrojů s přiloženými vymezovacími odstupů od stěny se rozměr zvětší o 35 mm (viz 4.2).

V závislosti na hloubce kuchyňských linek a použití vymezovačů odstupů od stěny může spotřebič vyčnívat dále.

POZOR

Nebezpečí poškození přehřátím v důsledku nedostatečného větrání!

Při nedostatečném větrání se může poškodit kompresor.

- ▶ Dbejte na dostatečné větrání.
- ▶ Dodržujte požadavky na větrání.



4.5 Likvidace obalu



VÝSTRAHA

Nebezpečí udušení balicím materiálem a fólií!

- ▶ Nenechte děti, aby si hrály s balicím materiálem.

Obal je vyroben z recyklovatelného materiálu:

- Vlnitá lepenka/lepenka
 - Díly z napěněného polystyrénu
 - Fólie a sáčky z polyetylenu
 - Stahovací pásy z polypropylénu
 - přibitý dřevěný rám s podložkou z polyetylenu*
- ▶ Balicí materiál dopravte na oficiální sběrné místo.



4.6 Připojení přístroje

POZOR

Nesprávné připojení!

Poškození elektroniky.

- ▶ Nepoužívejte samostatný střídač.
- ▶ Nepoužívejte energeticky úspornou zástrčku.



VÝSTRAHA

Nesprávné připojení!

Nebezpečí požáru.

- ▶ Nepoužívejte prodlužovací kabely.
- ▶ Nepoužívejte rozvodné lišty.

Druh proudu (střídavý proud) a napětí v místě instalace musí souhlasit s údaji na typovém štítku (viz kapitola Pohled na vybavení přístroje).

Zásuvka musí mít řádné uzemnění a elektrické jištění. Vypínací proud pojistky musí být v rozmezí 10 A a 16 A.

Zásuvka musí být snadno přístupná, aby se spotřebič dal v nouzové situaci rychle odpojit od proudu. Musí být mimo zadní stranu spotřebiče.

- ▶ Zkontrolujte elektrické připojení.
- ▶ Zasuňte síťovou zástrčku.



4.7 Zapnutí přístroje

Upozornění

- ▶ Pro zapnutí celého přístroje se musí zapnout jenom mraznička. Přitom se automaticky zapne i chladnička.

Před prvním vložením mražených výrobků nechte zařízení asi 2 hodiny v provozu.

Mražené výrobky vložte až tehdy, když displej teploty ukazuje -18°C.

4.7.1 Zapnutí mrazničky

- ▶ Stiskněte tlačítko On/Off mrazničky obr. 11 (9).

▶ Přístroj je zapnutý. Displej teploty ukazuje nastavenou teplotu. Displej teploty mrazničky a symbol Alarm blikají, dokud teplota není dostatečně nízká.

4.7.2 Zapnutí chladničky

Upozornění

- ▶ Když se zapne chladnička, automaticky se zapne i mraznička.

Když byla chladnička vypnutá (např. při dlouhodobé nepřítomnosti, jako je dovolená), lze ji zase zapnout samostatně.

- ▶ Stiskněte tlačítko On/Off chladničky obr. 11 (1).

▶ Při otevřených dvířkách svítí vnitřní osvětlení.
▶ Displeje teploty svítí. Chladnička a mraznička jsou zapnuté.

5 Obsluha

5.1 Dětská pojistka

Pomocí dětské pojistky lze zajistit, že děti při hraní přístroj nedopatřením nevypnou.



5.1.1 Nastavení dětské pojistky

Když má být funkce zapnutá:

► Zapnutí režimu nastavení: Tlačítko SuperFrost obr. 11 (7) držte stisknuté asi 5°sekund.

▷ Na displeji se zobrazí Symbol menu obr. 11 (13).

▷ Na displeji bliká **S**.

► Nastavovacím tlačítkem mrazničky obr. 11 (6) zvolte **c**.

► Potvrďte krátce tlačítkem SuperFrost obr. 11 (7).

▷ Na displeji se zobrazí **c1**.

► Potvrďte krátce tlačítkem SuperFrost obr. 11 (7).

▷ Na displeji svítí Symbol dětské pojistky obr. 11 (14).

▷ Na displeji bliká **c**.

▷ Funkce dětské pojistky je zapnutá.

Když se má režim nastavování ukončit:

► Krátce stiskněte tlačítko On/Off mrazničky obr. 11 (9).

-nebo-

► Počkejte 5 minut.

▷ Na displeji teploty se opět zobrazí teplota.

Když má být funkce vypnutá:

► Zapnutí režimu nastavení: Tlačítko SuperFrost obr. 11 (7) držte stisknuté asi 5°sekund.

▷ Na displeji se zobrazí Symbol menu obr. 11 (13).

▷ Na displeji bliká **c**.

► Potvrďte krátce tlačítkem SuperFrost obr. 11 (7).

▷ Na displeji se zobrazí **c0**.

► Symbol dětské pojistky obr. 11 (14) zhasne.

▷ Na displeji bliká **c**.

▷ Funkce dětské pojistky je vypnutá.

Když se má režim nastavování ukončit:

► Krátce stiskněte tlačítko On/Off mrazničky obr. 11 (9).

-nebo-

► Počkejte 5 minut.

▷ Na displeji teploty se opět zobrazí teplota.

5.2 Dveřní alarm

Pro chladničku

Když jsou dveře otevřené déle než 60 sekund, ozve se výstražný bzučák.

Výstražný bzučák ztichne automaticky, když se dveře zavřou.



5.2.1 Vypnutí dveřního alarmu

Výstražný bzučák lze při otevřených dveřích vypnout.

Vypnutí bzučáku je účinné, dokud jsou dveře otevřené.

► Stiskněte tlačítko Alarm obr. 11 (8).

5.3 Teplotní alarm

Když mrazicí teplota není dostatečně nízká, ozve se výstražný bzučák.

Současně bliká displej teploty a symbol Alarm.

Příčinou příliš vysoké teploty může být:

- vložili jste teplé čerstvé potraviny
- při překládání a vytahování potravin vniklo velké množství teplého vzduchu z okolí
- došlo k delšímu výpadku elektrického proudu
- přístroj má závadu

Výstražný bzučák se vypne automaticky, symbol Alarm zhasne, když je teplota zase dostatečně nízká.

Když alarm přetrvává: (viz Poruchy)



Upozornění

Když teplota není dostatečně nízká, mohou se potraviny zkazit.

► Zkontrolujte kvalitu potravin. Vyhněte se spotřebě zkažených potravin.

5.3.1 Vypnutí teplotního alarmu

Výstražný bzučák lze vypnout. Když je teplota zase dostatečně nízká, je funkce alarmu zase aktivní.

► Stiskněte tlačítko Alarm obr. 11 (8).

5.4 Sabbath Mode

Tato funkce splňuje náboženské požadavky na sabat příp. na židovské svátky. Je-li SabbathMode aktivován, jsou některé funkce řídicí elektroniky vypnuté. Po nastavení Sabbath Mode se už dál nemusíte starat o kontrolky, číslice, symboly, indikátory, hlášení alarmů a ventilátory. Cyklus rozmrazování pracuje pouze v zadaném době, bez ohledu na používání chladničky. Po výpadku sítě přístroj samočinně přepne zpět na SabbathMode.

Seznam přístrojů, certifikovaných podle Star-K najdete na adrese www.star-k.org/appliances.



VÝSTRAHA

Nebezpečí otravy z jídla!

Dojde-li k výpadku sítě, když je aktivován SabbathMode, toto hlášení se neuloží. Po skončení výpadku sítě pracuje přístroj dál v SabbathMode. Když je tento ukončen, nebude na displeji teploty vydáno žádné hlášení o výpadku sítě.

Jestliže během SabbathMode došlo k výpadku proudu:

► Zkontrolujte kvalitu potravin. Nepožívejte potraviny, které se rozmrazily!

- Všechny funkce jsou zablokované až na vypnutí Sabbath Mode.
- Pokud jsou funkce SuperFrost, SuperCool, Ventilace atd. zapnuté, když se zapíná Sabbath Mode, zůstanou aktivní.
- Nedochází k akustickým signálům a na displeji teploty se nezobrazují žádná varování/nastavení (např. teplotní alarm, dveřní alarm).
- Vnitřní osvětlení je vypnuté.

5.4.1 Nastavení Sabbath Mode

► Zapnutí režimu nastavení: Tlačítko SuperFrost obr. 11 (7) držte stisknuté asi 5°sekund.

▷ Na displeji bliká **S**.

▷ Svítí symbol menu obr. 11 (13).

► Pro vyvolání funkce Sabbath Mode: Stiskněte krátce tlačítko SuperFrost obr. 11 (7).

Když se na displeji zobrazí **S1**:

► **Pro zapnutí** funkce Sabbath Mode krátce stiskněte tlačítko SuperFrost obr. 11 (7).

► **Pro vypnutí** funkce Sabbath Mode krátce stiskněte tlačítko SuperFrost obr. 11 (7).

Když se na displeji zobrazí **S0**:

► Potvrďte krátce tlačítkem SuperFrost obr. 11 (7).

► Ukončení režimu nastavení: Stiskněte tlačítko On/Off mrazničky obr. 11 (9).

-nebo-

► Počkejte 5 minut.

▷ Na displeji teploty se zobrazí symbol Sabbath Mode, dokud je funkce Sabbath Mode aktivní.

▷ Sabbath Mode se po 120 hodinách automaticky vypne, pokud předtím nebyl vypnut ručně.

5.5 Chladnička

Vlivem přirozené cirkulace vzduchu vznikají v chladničce oblasti s rozdílnými teplotami. Nejchladněji je bezprostředně nad zásuvkami na zeleninu a při zadní stěně. V horní části vpředu a ve dveřích je nejtepleji.

5.5.1 Chlazení potravin

Upozornění

Spotřeba energie stoupá a chladicí výkon se zmenšuje, pokud nestačí ventilace.

- ▶ Větrací štěrby nikdy nezakrývejte.
- ▶ Potraviny, které se snadno kazí, jako hotová jídla, ryby a uzeniny skladujte v nejchladnější části. V horní části a ve dveřích uložte máslo a konzervy. (viz Celkový pohled na přístroj)
- ▶ K balení potravin použijte plastové, kovové, hliníkové a skleněné nádoby k opakovanému použití a fólie na skladování potravin.
- ▶ Potraviny, které snadno přijímají nebo uvolňují zápach nebo chuť, a tekutiny uchovávejte vždy v uzavřených nádobách nebo přikryté.
- ▶ Potraviny, z nichž se silně uvolňuje etylén, a potraviny citlivé na etylén jako ovoce, zelenina a saláty, vždy oddělte nebo zabalte, aby se nezkracovala jejich trvanlivost. Např. rajčata neukládejte společně s kiwi nebo se zelím.
- ▶ Potraviny neskladujte příliš těsně u sebe, aby vzduch mohl cirkulovat.

5.5.2 Nastavení teploty

Teplota závisí na těchto faktorech:

- četnost otírání dveří
- okolní teplota v místě instalace
- druh, teplota a množství potravin

Doporučené nastavení teploty: 5 °C

Teplotu lze změnit plynule. Když se při nastavování dosáhne 1 °C, začne se znovu od 9 °C.

- ▶ Vyvolání funkce teploty: Stiskněte nastavovací tlačítko chladničky obr. 11 (3).
- ▷ Na displeji teploty se blikáním zobrazuje doposud nastavená hodnota.
- ▶ Teplotu měňte v krocích po 1°C: Seřizovací tlačítko chladničky obr. 11 (3) stiskněte tolikrát, až se na displeji teploty zobrazí požadovaná teplota.
- ▷ Během nastavování hodnota bliká.
- ▷ Asi 5 sekund po posledním stisknutí tlačítka se zobrazí nová teplota. Teplota ve vnitřním prostoru se pomalu nastaví na novou hodnotu.

5.5.3 Ventilátor

Chlazení s cirkulací vzduchu se doporučuje:

- při vysoké teplotě prostředí (vyšší než 33 °C)
- při vysoké vlhkosti vzduchu

Chlazení s cirkulací vzduchu má trochu vyšší spotřebu energie. Pro úsporu energie se ventilátor automaticky vypíná při otevřených dveřích.

Zapnutí ventilátoru

- ▶ Stiskněte krátce tlačítko Ventilace obr. 11 (2).
- ▷ Na displeji se zobrazí symbol Ventilace obr. 11 (15).
- ▷ Ventilátor je aktivní. U některých přístrojů se zapne až tehdy, když běží kompresor.

Vypnutí ventilátoru

- ▶ Stiskněte krátce tlačítko Ventilace obr. 11 (2).
- ▷ Symbol Ventilace obr. 11 (15) zhasne.
- ▷ Ventilátor je vypnutý.

5.5.4 Police

Přemístění nebo vyjmutí polic

Obr. 6

- ▶ Pro úplné vyjmutí police dodržte pořadí zobrazených pohybů.
- ▶ Polici zasouvejte zvýšeným okrajem směrem dozadu a nahoru.

5.5.5 Příhrádka ve dveřích

Vytažení příhrádek ve dveřích

Obr. 7

- ▶ Příhrádku vytáhněte podle vyobrazení.

5.6 Mraznička

V mrazničce můžete uchovávat mražené a hluboko mražené potraviny, připravovat kostky ledu a mrazit potraviny.

5.6.1 Mrazení potravin

Během 24 hodin lze zmrazit maximálně takové množství čerstvých potravin, jaké je uvedeno na typovém štítku (viz

Celkový pohled na přístroj) jako údaj "Mrazicí výkon kg/24h".

Zásuvky lze zatížit vždy max. 20 kg mražených výrobků.



UPOZORNĚNÍ

Nebezpečí zranění skleněnými střepi!

Láhve a plechovky s nápoji mohou při mražení prasknout.

To platí zvláště pro nápoje syčené oxidem uhličitým.

- ▶ Láhve a plechovky s nápoji nemrazte!

Aby potraviny rychle promrzly i uvnitř, nepřekračujte následující množství v jednom balení:

- ovoce, zelenina do 1 kg
- maso do 2,5 kg.

- ▶ Potraviny zabalte do sáčků na mrazení, plastových, kovových nebo hliníkových nádob k opakovanému použití.

5.6.2 Doby skladování

Orientační hodnoty délky uskladnění různých druhů potravin v mrazničce:	
Zmrzlina	2 až 6 měsíců
Salám, šunka	2 až 6 měsíců
Chléb, pečivo	2 až 6 měsíců
Zvěřina, vepřové maso	6 až 10 měsíců
Ryby, tučné	2 až 6 měsíců
Ryby, libové	6 až 12 měsíců
Sýry	2 až 6 měsíců
Drůbež, hovězí maso	6 až 12 měsíců
Zelenina, ovoce	6 až 12 měsíců

Uvedené doby skladování jsou orientační hodnoty.

5.6.3 Rozmrazování potravin

- v chladničce
- v mikrovlnné troubě
- v troubě/horkovzdušné troubě
- při pokojové teplotě
- ▶ Vyjměte jenom tolik potravin, kolik spotřebujete. Rozmražené potraviny zpracujte co nejrychleji.
- ▶ Rozmražené potraviny opět zmrazte pouze výjimečně.

5.6.4 Nastavení teploty

Doporučené nastavení teploty: -18 °C

Teplotu lze změnit plynule. Když se při nastavování dosáhne -26 °C, začne se znovu od -16 °C.

- ▶ Vyvolání funkce teploty: Stiskněte nastavovací tlačítko mrazničky obr. 11 (6).
- ▷ Na displeji teploty bliká aktuální teplota.
- ▶ Seřizovací tlačítko mrazničky obr. 11 (6) stiskněte tolikrát, až se zobrazí požadovaná teplota.

5.6.5 SuperFrost

Pomocí této funkce lze čerstvé potraviny rychle promrazit až do středu. Přístroj pracuje s maximálním chladicím výkonem, přitom může být hluk chladicího agregátu přechodně trochu hlasitější. ******

Během 24 hodin lze zmrazit maximálně tolik kg čerstvých potravin, kolik je uvedeno na typovém štítku jako údaj "Mrazicí výkon ... kg/24h". Toto maximální zmrazitelné množství se liší u jednotlivých modelů a klimatických tříd.

SuperFrost musíte včas zapnout podle toho, kolik čerstvých potravin se má zamrazit.

Potraviny zabalte a pokud možno je rozložte vedle sebe.

Mražené potraviny se nesmí dostat do kontaktu s již zmraženými výrobky, aby nedošlo tak k jejich částečnému rozmrazení.

SuperFrost nemusíte zapínat v těchto případech:

- vkládáte již zmražených výrobků
- když zmrazujete denně do 2 kg čerstvých potravin

Mrazení pomocí funkce rychlého zmrazení SuperFrost

Údržba / Závady

- ▶ Stiskněte krátce tlačítko SuperFrost obr. 11 (7).
- ▷ Na displeji se zobrazí symbol SuperFrost obr. 11 (10).
- ▷ Mrazicí teplota klesá, zařízení pracuje na maximální chladicí výkon.

Upozornění

- ▶ Při stisknutí tlačítka SuperFrost může z důvodu zabudované prodlevy zapnutí dojít k zapnutí kompresoru až po 8 minutách. Toto zpoždění zvyšuje životnost kompresoru.

Při malém množství mražených potravin:

- ▶ Počkejte asi 6 hodin.
- Při maximálním množství mražených potravin (viz typový štítek):
- ▶ počkejte asi 24 hodiny.
- ▶ Zabalené potraviny vložte do horních zásuvek.
- ▷ SuperFrost se automaticky vypne nejpozději po 65 hodinách.
- ▷ Symbol SuperFrost obr. 11 (10) zhasne, když bylo mrazení dokončeno.
- ▷ Přístroj pracuje dále v normálním úsporném režimu.

5.6.6 Zásuvky

Upozornění

Spotřeba energie stoupá a chladicí výkon se zmenšuje, pokud nestačí ventilace.

Pro přístroje s NoFrost:

- ▶ Spodní zásuvku nechávejte v přístroji!
- ▶ Větrací štěrby uvnitř na zadní stěně nezakrývejte!

- ▶ Zásuvky vyjměte podle **obr. 5**.

5.6.7 VarioSpace

Obr.3

Zásuvky můžete vyjmout. Tak získáte místo pro velké mražené předměty. Drůbež, maso, velké kusy zvěřiny a vysoké kusy pečiva lze mrazit nerozdělené a dále upravovat vcelku.

- ▶ Zásuvky lze zatížit vždy max. 20 kg mražených výrobků.

6 Údržba

6.1 Odmrazování s NoFrost

Systém NoFrost provádí odmrazování automaticky.

Chladnička:

Zkondenzovaná voda se odpařuje působením tepla z kompresoru.

Kapky vody na zadní stěně jsou způsobeny činností a jsou normálním jevem.

- ▶ Odtokový otvor čistěte pravidelně, aby kondenzovaná voda mohla odtékat. (viz 6.2)

Mraznička:

Vlhkost se sráží na výparníku a periodicky se odmrazuje a odpařuje.

- ▶ Přístroj se nemusí odmrazovat ručně.

6.2 Čištění přístroje



VÝSTRAHA

Nebezpečí zranění a poškození horkou párou!

Horká pára může způsobit popáleniny a poškodit povrchy.

- ▶ Nepoužívejte parní čistící přístroje!

POZOR

Špatné čištění přístroje škodí!

- ▶ Používejte nekoncentrovaný čistící prostředek.
- ▶ Nepoužívejte škrábající nebo abrazivní houbičky nebo drátěnky.
- ▶ Nepoužívejte ostré abrazivní čistící prostředky obsahující písek, chloridy nebo kyseliny.
- ▶ Nepoužívejte chemická rozpouštědla.
- ▶ Nepoškodte a neodstraňujte typový štítek na vnitřní straně přístroje. Je důležitý pro zákaznický servis.
- ▶ Kabel ani jiné díly se nesmí utrhnout, přelomit ani poškodit.

- ▶ Vodu při mytí nenechte proniknout do drážky pro odvod kondenzátu, větracích mřížek a elektrických dílů.
- ▶ Používejte měkké čistící utěrky a univerzální čistící prostředek s neutrální hodnotou pH.
- ▶ Ve vnitřním prostoru zařízení používejte pouze čistící a ošetřovací prostředky, které neškodí potravinám.

▶ Přístroj vyprázdněte.

▶ Vytáhněte zástrčku ze sítě.

▶ **Vnější a vnitřní plochy z plastu a díly vybavení** čistěte ručně vlažnou vodou s trochou mycího prostředku.

▶ **Lakované boční stěny** otírejte jenom měkkou, čistou utěrkou. Při silném znečištění použijte vlažnou vodu s neutrálním čistícím prostředkem.

▶ **Lakované povrchy dveří** otírejte jenom měkkou, čistou utěrkou. Při silném znečištění použijte trochu vody nebo neutrální čistící prostředek. Případně lze použít také utěrku z mikrovláken.

▶ **Čištění odtokového otvoru obr. 8:** Usazeniny odstraňte tenkým předmětem, např. vatovou tyčinkou.

Po vyčištění:

▶ Přístroj a součásti vybavení vytřete do sucha.

▶ Spotřebič opět připojte a zapněte.

▶ Zapnutí SuperFrost (viz 5.6.4).

Když je teplota dostatečně nízká:

▶ Potraviny zase vložte dovnitř.



6.3. Zákaznický servis

Obr. 12

Nejprve zjistěte, zda jste schopni odstranit chybu sami. (viz Poruchy) Pokud tomu tak není, obraťte se na zákaznický servis. Adresu získáte v příloženém seznamu zákaznických servisů.



VÝSTRAHA

Nebezpečí zranění neodbornou opravou!

▶ Opravy a zásahy do přístroje a přírodního vedení elektrické energie, které nejsou výslovně uvedeny (viz Údržba), smí provádět pouze zákaznický servis.

▶ Označení přístroje obr. 12 (1), servisní č. obr. 12 (2) a sériové č. obr. 12 (3) naleznete na typovém štítku. Typový štítek je umístěn na levé vnitřní stěně přístroje.

▶ Informujte zákaznický servis a sdělte poruchu, označení přístroje obr. 12 (1), servisní číslo a sériové číslo obr. 12 (3).

▷ To umožní rychlý a účelný servisní zákrok.

▶ Spotřebič nechte zavřený, dokud zákaznický servis nepřijede.

▷ Potraviny zůstanou déle chladné.

▶ Vytáhněte elektrickou zástrčku (při tom netahejte za přírodní kabel) nebo vypněte pojistku.

7 Závady

Zařízení je vyrobeno a konstruováno tak, aby bylo zaručeno bezpečné fungování a dlouhá životnost. Pokud se během provozu přesto vyskytne porucha, zkontrolujte, zda nebyla způsobena chybnou obsluhou. V tom případě Vám totiž musíme načítovat vzniklé náklady i během záruční doby.

Normální hluk v přístroji

Hluk z kompresorů s regulací otáček.

Bublání nebo šplouchání chladicího média, které protéká chladicím okruhem.

Slabé cvaknutí, když se chladicí agregát (motor) automaticky zapne nebo vypne.

Trochu hlasitější krátkodobé bzučení:

- když se zapne motor, při zapnutí funkce SuperFrost, po vložení čerstvých potravin a po otevření dvířek na delší dobu se automaticky zvyšuje chladicí výkon.
- Vysoká teplota prostředí (viz 1.2)

Hluboký bručivý zvuk - proudění vzduchu z ventilátoru.

Kompresor běží dlouho:

- Přepíná při nižší potřebě chladu na nižší otáčky, aby se ušetřila energie.
- SuperFrost je zapnutý.

LED v zadu dole na přístroji (za kompresorem) bliká pravidelně každých 15 sekund*.

- Invertor je vybaven LED pro diagnostiku chyb.
- Toto blikání je normální.

Teplé vnější plochy. Teplota z chladicího okruhu se využívá k zamezení kondenzace vody.

Poruchy, které můžete odstranit sami:

Spotřebič nefunguje:

- Spotřebič není zapnutý.
- ▶ Síťovou zástrčku správně zasuňte do zásuvky, zkontrolujte pojistku

Hluk z vibrací, když přístroj nestojí pevně na podlaze.

- ▶ Přístroj vyrovnejte seřizovacími nožkami.

Teplota není dostatečně nízká:

- Dveře přístroje nejsou správně zavřené.
- ▶ Dveře přístroje zavřete.
- Přívod a odvod vzduchu není dostačující.
- ▶ Uvolněte a očistěte ventilační mřížku.
- Vysoká teplota prostředí
- ▶ viz 1.2.
- Vloženo příliš velké množství potravin bez použití funkce SuperFrost.
- ▶ viz 5.6.4.
- Spotřebič byl příliš často nebo příliš dlouho otevřený.
- ▶ Počkejte, zda se potřebná teplota neobnoví samovolně. Pokud ne, obraťte se na zákaznický servis (viz Údržba)
- Špatně nastavená teplota.
- ▶ Nastavte nižší teplotu a zkontrolujte po 24 hodinách.
- Spotřebič příliš blízko u zdroje tepla.
- ▶ Změňte umístění spotřebiče nebo zdroje tepla.

Vnitřní osvětlení nesvítí.

- Přístroj není zapnutý.
- ▶ Přístroj zapněte.
- Dveře byly otevřeny déle než 15 minut.
- ▶ Vnitřní osvětlení se při otevřených dveřích automaticky vypne asi po 15 minutách.

Zamrznutí nebo tvorba kondenzátu.

- Těsnění dveří může být vysmeknuté z drážky.
- ▶ Zkontrolujte těsnění dveří.

V případě následujících poruch se obraťte na zákaznický servis:

- Těsnění dveří je poškozené nebo se musí vyměnit z jiných důvodů. Těsnění dveří lze vyměnit.
- Na displeji teploty je zobrazeno DEMO.
- LED osvětlení je vadné nebo je poškozený kryt.



VÝSTRAHA:

Nebezpečí úrazu elektrickým proudem!

Pod krytem jsou díly vedoucí elektrický proud.

- Vnitřní osvětlení pomocí LED diod nechte vyměnit nebo opravit pouze zákaznickým servisem nebo speciálně vyškoleným personálem.

Nebezpečí zranění LED žárovkou!

Světelná intenzita LED osvětlení odpovídá třídě laserů 1/1M.

Je-li vadný kryt:

- Nedívejte se optickými čočkami z bezprostřední blízkosti přímo do osvětlení. Můžete při tom utrpět zranění očí.

8 Odstavení z provozu

8.1 Vypnutí přístroje

Upozornění

- ▶ Pro vypnutí celého spotřebiče se musí vypnout jenom mraznička. Přitom se automaticky vypne i chladnička.

8.1.1 Vypnutí mrazničky

- ▶ Tlačítko On/Off mrazničky obr. 11 (9) stiskněte minimálně na 3 sekundy.
- ▷ Displeje teploty zhasnou. Celý přístroj je vypnutý.

8.1.2 Vypnutí chladničky

- ▶ Tlačítko On/Off chladničky obr. 11 (1) stiskněte minimálně na 3 sekundy.
- ▷ Vnitřní osvětlení je zhasnuté.
- ▷ Displej teploty chladničky zhasne.

Upozornění

- ▶ Když se má vypnout pouze chladnička, např. po dobu dovolené, dávejte vždy pozor na toto: displeje teploty mrazničky musí svítit.

8.2 Odstavení z provozu

- ▶ Přístroj vyprázdněte.
- ▶ Přístroj vypněte (viz kapitola Odstavení z provozu).
- ▶ Vytáhněte síťovou zástrčku.
- ▶ Přístroj vyčistěte (viz 6.2).
- ▶ Dveře nechte otevřené, aby nevznikal nepříjemný zápach.



9 Likvidace přístroje

Přístroj obsahuje pouze kvalitní materiály a je zapotřebí jej likvidovat mimo netříděný domovní odpad. Likvidaci vysloužilých spotřebičů je třeba provádět odborně i věcně správně podle místně platných předpisů a zákonů.

Při dopravě vysloužilého přístroje nepoškodte chladicí okruh, aby obsažené chladivo (údaje na typovém štítku) a olej nemohly nekontrolovaně uniknout.

- ▶ Přístroj musí být v nepoužitelném stavu.
- ▶ Vytáhněte zástrčku ze sítě.
- ▶ Připojovací kabel přestříhnete



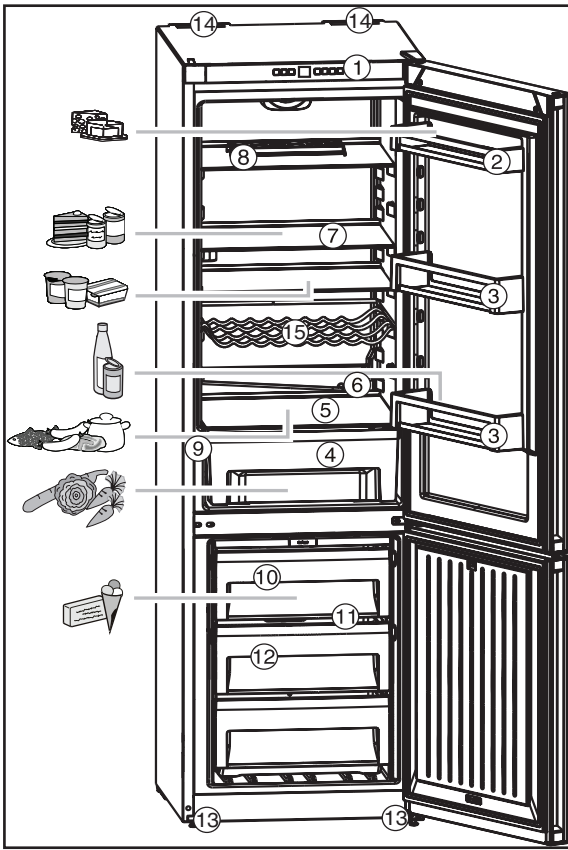

Fig. 1

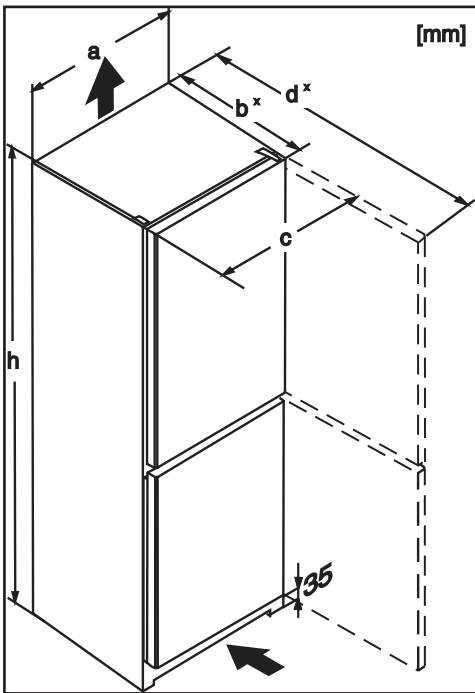

Fig. 2

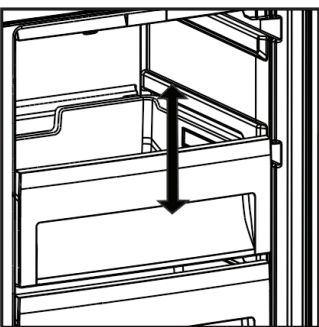

Fig. 3

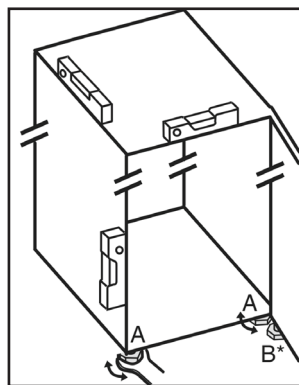

Fig. 4

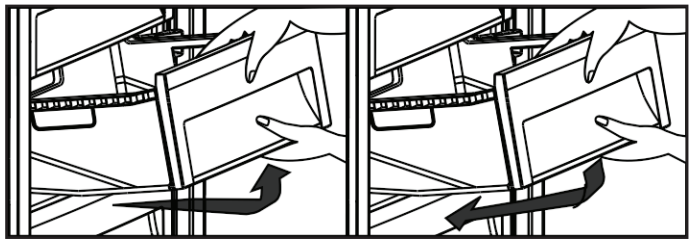

Fig. 5

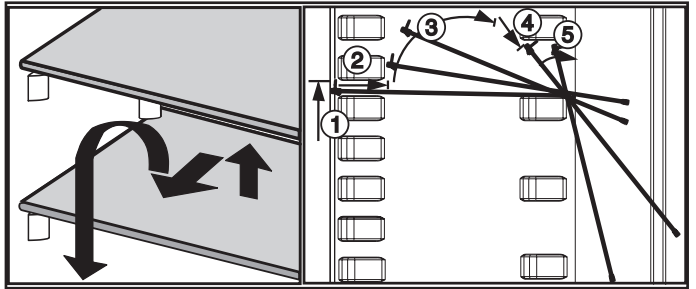

Fig. 6

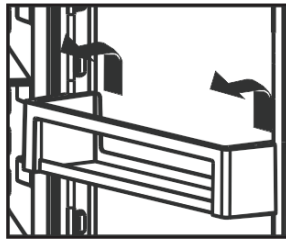

Fig. 7

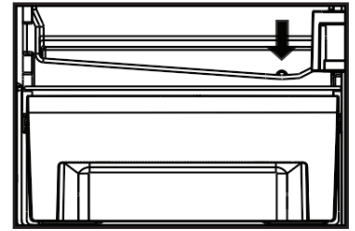

Fig. 8

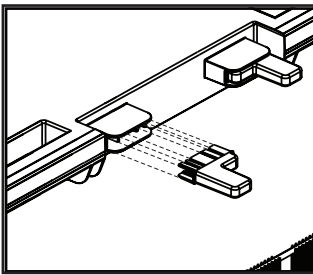

Fig. 9

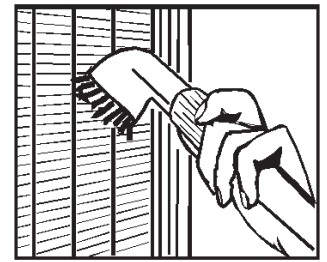

Fig. 10

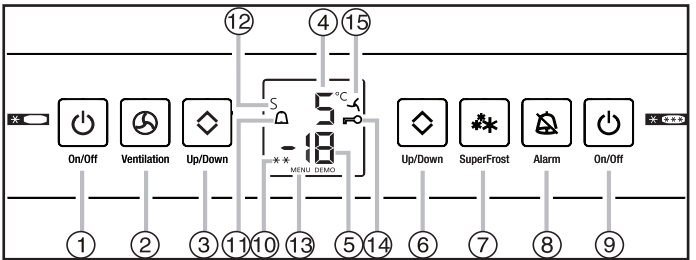

Fig. 11

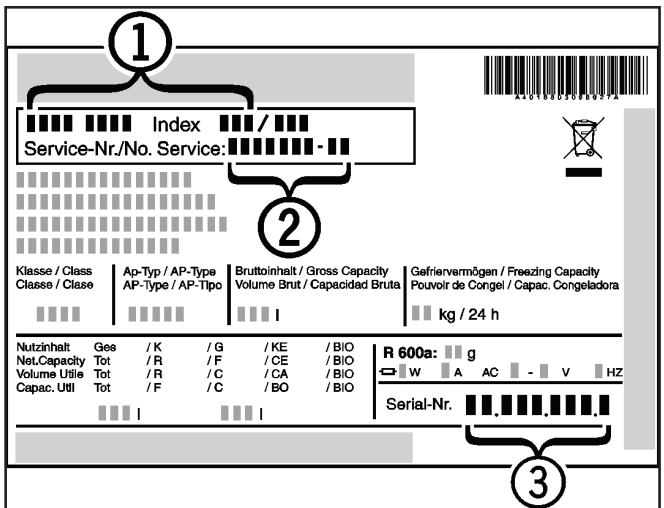

Fig. 12