

# HOOVER

Návod k použití

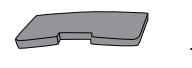

GENERATION FUTURE

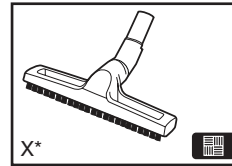
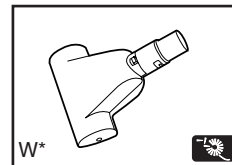
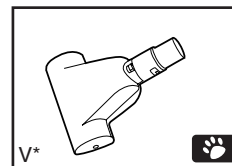
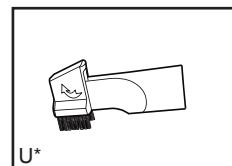
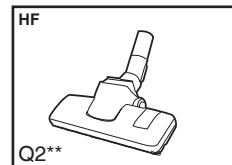
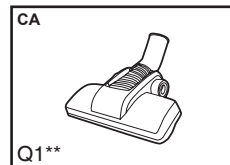
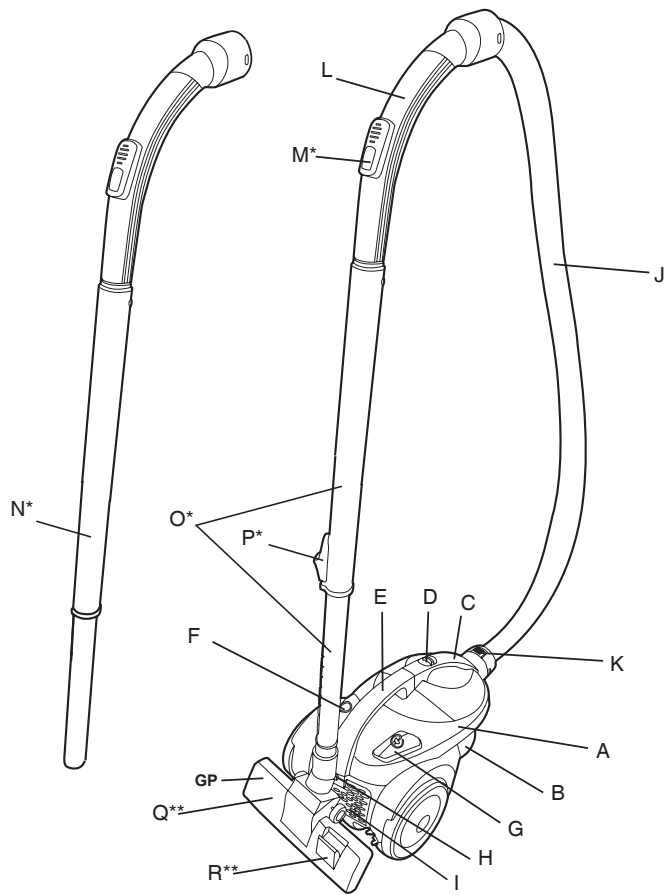

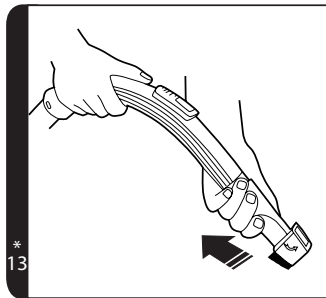
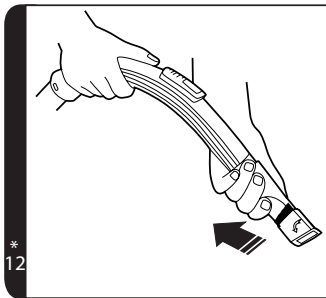
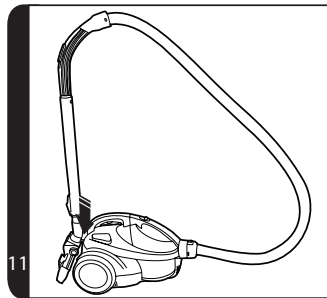
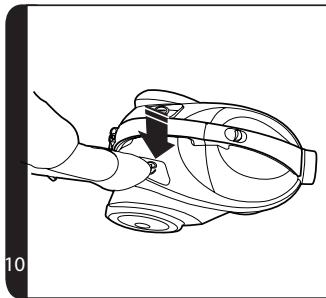
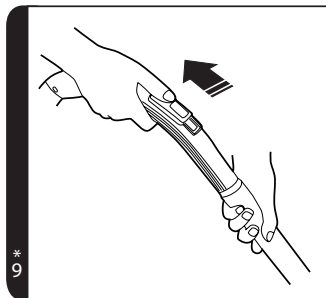
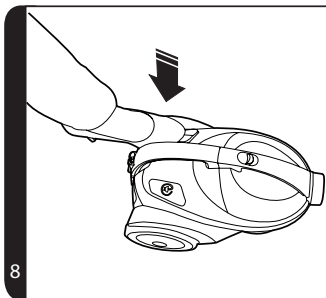
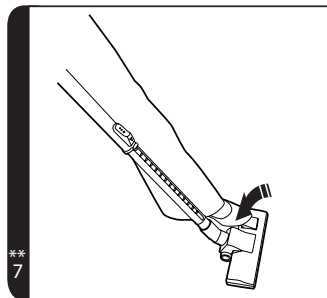
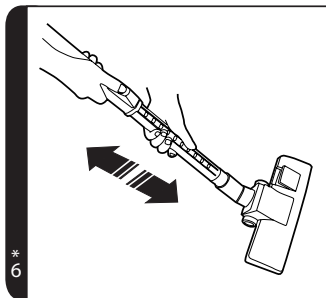
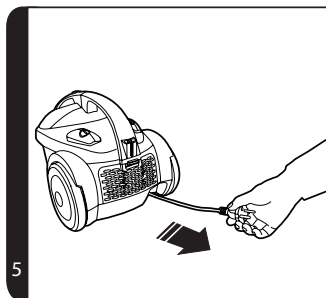
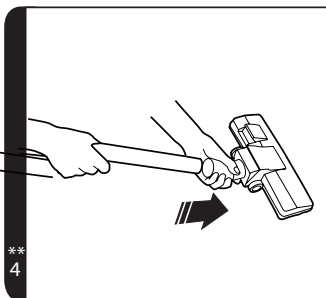
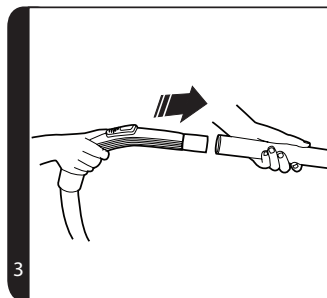
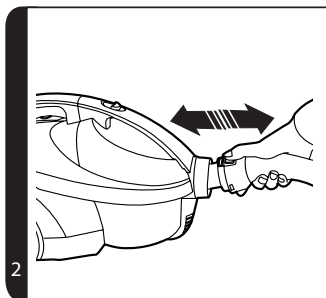

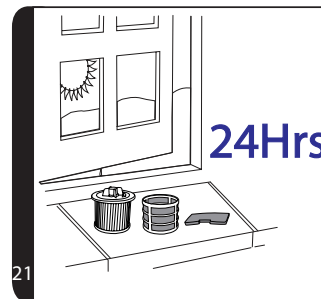
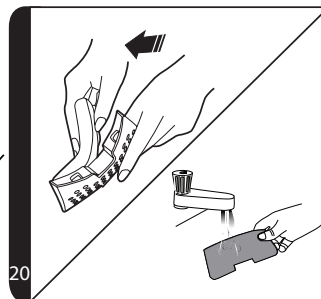
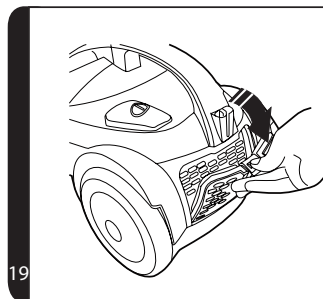
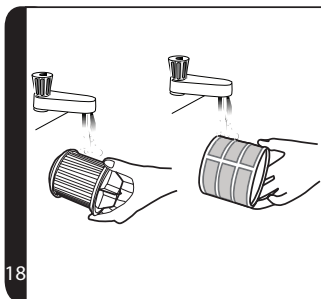
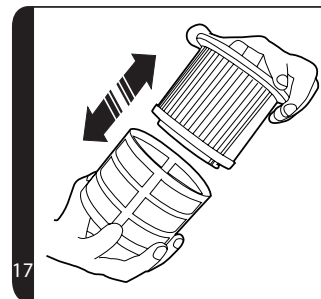
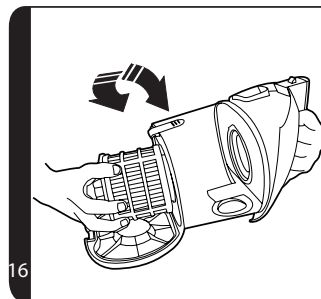
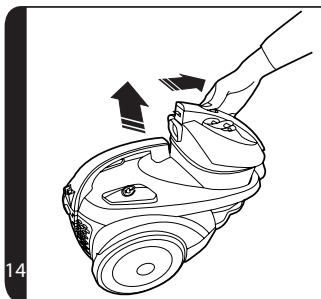

## NÁVOD K BEZPEČNÉMU POUŽITÍ

Tento vysavač by měl být používán pouze pro úklid domácnosti a v souladu s touto uživatelskou příručkou. Než začnete spotřebič používat, ujistěte se, že rozumíte tomuto návodu.

Nenechávejte zařízení zapnuté v zásuvce. Před čištěním nebo jakoukoli údržbou zařízení vždy vypněte a síťovou šňůru vytáhněte ze zásuvky.

Tento přístroj smí používat děti od 8 let výše a osoby se sníženými fyzickými, smyslovými nebo mentálními schopnostmi nebo s nedostatkem zkušeností a znalostí, pokud mají dozor nebo jim byly dány pokyny týkající se bezpečného používání tohoto přístroje a byly seznámeny s možnými riziky jeho používání. S přístrojem si nesmí hrát děti. Čištění a údržbu nesmí provádět děti bez dohledu.

Jestliže je poškozena síťová šňůra, okamžitě přestaňte zařízení používat. aby jste se vyhnuli ohrožení bezpečnosti, napájecí kabel musí být vyměněn autorizovaným technikem společnosti HOOVER.

Udržujte dostatečnou vzdálenost rukou, nohou, volného oděvu a vlasů z dosahu otočných kartáčů.

Používejte výhradně příslušenství, spotřební materiál a náhradní díly doporučené nebo dodávané firmou HOOVER.

**Statická elektřina** Při čištění některých koberců vzniká malé množství statické elektřiny. Výboje statické elektřiny neohrožují zdraví.

Nepoužívejte Vaše zařízení venku, na mokré povrchy nebo na mokrá vysávání.

Nevysávejte tvrdé nebo ostré předměty, zápalky, žhavý popel,

cigaretové nedopalky a podobné předměty.

Nestříkejte nebo nevysávejte hořlavé kapaliny, čisticí tekutiny, aerosoly nebo jejich výpary.

Během použití zařízení nepřejíždějte přes síťovou šňůru a nevytahujte síťový kabel ze zásuvky taháním za šňůru.

Nepoužívejte zařízení, pokud vám připadá vadné.

**Servis HOOVER:** Pro zajištění vždy bezpečné a efektivní práce s přístrojem doporučujeme, aby jakékoliv servisní práce nebo opravy prováděl pouze autorizovaný servisní pracovník společnosti Hoover.

Během použití zařízení nestůjte na síťové šňůře ani si ji neovíjete kolem paží či nohou.

Nepoužívejte zařízení pro čištění zvířat a osob.

Při úklidu schodů nestavte zařízení na vyšší schod, než se nacházíte vy.

### Životní prostředí

Symbol na tomto zařízení označuje, že tento výrobek nesmí být likvidován jako domovní odpad. Zařízení musí být předáno do příslušného sběrného místa pro likvidaci elektrických a elektronických zařízení. Likvidace musí proběhnout v souladu s místními ekologickými předpisy pro likvidaci odpadu. Pro další podrobné informace o zacházení, regeneraci a likvidaci tohoto zařízení prosím kontaktujte Váš místní úřad, společnost pro sběr odpadu nebo obchod, kde jste jej zakoupili.



**CE** Tento spotřebič je v souladu s evropskými směrnicemi 2006/95/ES, 2004/108/ES a 2011/65/EU.

HOOVER Limited, Pentrebach, Merthyr Tydfil, Mid Glamorgan, CF48 4TU, UK

## SEZNÁMENÍ S VYSAVAČEM

- A. Hlavní část vysavače
- B. Zásobník na prach
- C. Držadlo zásobníku na prach
- D. Západka zásobníku na prach
- E. Rukojeť vysavače
- F. Zapnuto / vypnuto
- G. Tlačítko navijení kabelu
- H. Parkovací štěrbina hubice
- I. Kryt výstupního filtru
- J. Hadice
- K. Tlačítko pro uvolnění hadice
- L. Držadlo hadice
- M. Regulátor podtlaku\*
- N. Standardní trubice\*
- O. Teleskopická trubice\*
- P. Nastavení teleskopické trubice\*
- Q. Hubice na koberce a podlahy (**GP**)\*\*
  - Q1. Hubice na koberce (**CA**)\*\*
  - Q2. Hubice na tvrdé podlahy (**HF**)\*\*
- R. Volič typu podlahy\*\*
- S. Filtr před motorem a ochranná mřížka
- T. Výstupní filtr
- U. Nástroj 2v1 (Štěrbinová hubice/Prachový kartáč)
- V. Miniturbohube na odstraňování zvířecích chlupů\*
- W. Miniturbohube na čištění alergenů\*
- X. Hubice na údržbu parket\*

## SESTAVENÍ VYSAVAČE

Vybalte všechny díly vysavače.

1. Připojte hadici k vysavači a přesvědčte se, že je spolehlivě zajištěna v provozní poloze. Pro uvolnění hadice: stačí stisknout obě uvolňovací tlačítka na konci hadice a vytáhnout hadici ven. **[2]**
2. Připojte rukojeť hadice k hornímu konci teleskopické trubky\*. **[3]**
3. Připojte dolní konec teleskopické trubky\* k hubici na koberce a podlahy\*\*. **[4]**

## JAK POUŽÍVAT VYSAVAČ

1. Vytáhněte síťovou šňůru a zapojte ji do zásuvky. **[5]** Konec šňůry označuje červená značka.
2. Nastavte teleskopickou trubici do požadované výšky přesunutím seřizovacího tlačítka teleskopické trubice a držadlo posuňte nahoru nebo dolů do polohy nejvhodnější pro vysávání. **[6]**
3. Hubice na koberce a podlahy\*\*. Sešlápněte pedál na hubici **[7]** a zvolte vhodný režim čištění pro daný typ podlahy.
  - Tvrdá podlaha** – Štětiny jsou vysunuté, aby nedošlo k poškrábání podlahy.
  - Koberce** – Štětiny jsou zasunuté, aby bylo zajištěno účinné čištění.
4. Vysavač zapínejte a vypínejte pouze vypínačem na hlavní části zařízení. **[8]**
5. Měňte sací výkon podle přání zavíráním nebo otvíráním regulátoru sání\* na rukojeti hadice. **[9]**
6. Po použití vysavač vypněte stisknutím tlačítka vypínače. **[8]** Vytáhněte vidlici síťové šňůry ze zásuvky a stisknutím červeného tlačítka navijete šňůru do vysavače. **[10]**
7. Před uložením vysavače zasuněte hubici do parkovací štěrbiny v zadní části tělesa vysavače. **[11]**

## PŘÍSLUŠENSTVÍ

Chcete-li získat co nejlepší výkon a energetickou účinnost<sup>#1</sup> je doporučeno, aby byly použity správné trysky pro hlavní čističí operace.

Tyto trysky jsou uvedeny v diagramech písmeny **GP**, **HF** nebo **CA**.

Trysku typu **GP** lze použít jak pro čištění koberce tak na tvrdé podlahy.

Tryska typu **HF** je vhodná pouze pro použití na tvrdé podlahy.

Tryska typu **CA** je vhodná pouze pro použití na koberce.

Další trysky jsou příslušenství pro specializovaná čištění a jsou doporučeny pouze pro příležitostná použití.

Je důležité si uvědomit, že tento vysavač je dodáván s energetickým štítkem podle požadavků Evropského nařízení (EU) 665/2013.

Je-li označení na štítku zákazový červený kruh na levé straně pokrývající symbol koberce, pak to znamená, že vysavač není vhodné použít na koberce.

Je-li označení na štítku zákazový červený kruh na pravé straně pokrývající symbol tvrdé podlahy, pak to znamená, že vysavač není vhodné použít na tvrdé podlahy..

**#1 POZNÁMKA:** Schopnost vyzvednout prach z koberce, schopnost vyzvednout prach z tvrdé podlahy a energetická účinnost v souladu s Nařízením Komise (EU) 665/2013 a (EU) 666/2013.

Všechny nástavce lze nasadit na držadlo hadice nebo na konce trubice.

**Nástroj 2 v 1** kombinuje řadu funkcí v jednom nástroji:

**Štěrbinová hubice** – Na rohy a obtížně přístupná místa. **[12]**

**Prachový kartáč** – Pro šetrné čištění knihoven, rámu, klávesnic a jiných citlivých povrchů. **[13]**

**Miniturbohubice na odstraňování zvířecích chlupů\*** - Miniturbohubici použijte pro úklid schodišť nebo pro hloubkové čištění textilních povrchů a jiných obtížně přístupných ploch. Vhodné zejména pro odstraňování chlupů zvířat. **[1X]**

**Miniturbohubice na čištění alergenů\*** - Miniturbohubici použijte pro úklid schodišť nebo pro hloubkové čištění textilních povrchů a jiných obtížně přístupných ploch. Vhodné zejména pro odstraňování alergenů. **[1Y]**

**Hubice na údržbu parket\*** - Pro šetrné čištění parket a jiných citlivých podlahových krytin. **[1Z]**

**DŮLEŽITÉ UPOZORNĚNÍ:** Nepoužívejte miniturbohubici na čištění koberec s dlouhými vláskami, pelíšků domácích zvířat a koberec s vlasem delším než 15 mm. Pokud se kartáče otáčejí, hubice nesmí zůstat na jednom místě.

## ÚDRŽBA VYSAVAČE

### Vyprázdnění zásobníku na prach

Jestliže ukazatel na zásobníku ukazuje, že množství prachu dosáhlo maximálního množství, je třeba zásobník vyprázdnit.

**DŮLEŽITÉ UPOZORNĚNÍ:** Pokud chcete dosáhnout optimální funkce vysavače, množství prachu nesmí přesáhnout úroveň označenou značkou Max.

1. Uvolněte prachový zásobník posunutím tlačítka pro uvolnění prachového zásobníku směrem k přední části vysavače. Zvedněte zásobník na prach z hlavního těla vysavače. **[14]**
2. Před vyprázdněním zásobníku na prach jím jemně poklepejte o stěnu popelnice, abyste uvolnili prach zachycený ve filtru.
3. Při vyprázdněním zásobníku na prach držte zásobník nad popelnici jednou rukou a druhou rukou stiskněte tlačítko západky zásobníku, aby se zásobník otevřel a prach mohl vypadnout do popelnice. **[15]**
4. Po vyprázdnění zavřete západku a vraťte zásobník na prach na své místo na tělo vysavače.

### Čištění omyvatelného filtru

Vysavač je vybaven filtrem před motorem a výstupním filtrem. Pro optimální vysávání filtry pravidelně vyměňujte. Zbytky prachu odstraňte z filtrů jemným poklepáním o stěnu popelnice. Filtry se po každém pátém vyprázdnění zásobníku na prach mají proplachovat vodou.

**DŮLEŽITÉ UPOZORNĚNÍ:** Všechny vysavače, které nepoužívají sáčky na prach, vyžadují pravidelné čištění filtrů. Pokud filtry nebudete řádně čistit, může seablokovat průchod vzduchu, což může vést k přehřátí a následně poruše vysavače. Může to také znamenat zrušení záruky na vysavač.

**DŮLEŽITÉ UPOZORNĚNÍ:** Pravidelně kontrolujte filtry a provádějte jejich údržbu dle návodu k údržbě filtru. Doporučuje se také, abyste zakoupili nové filtry po každém třetím praní. Tento postup zajistí vysavači výkon.

### Přístup k filtru před motorem:

1. Vyprázdněte prachový zásobník, jak je popsáno v bodě „Vyprázdnění prachového zásobníku“. Pak držte západku zásobníku na prach otevřenou a:
2. Vyjměte filtr před motorem jeho otáčením ve směru hodinových ručiček v dolní části

3. prachového zásobníku. **[16]**
3. Sejměte z filtru ochrannou sítku. **[17]** Jemně poklepejte sítkou i filtrem o stěnu popelnice, abyste vyklepali zbytky prachu, a oba díly opláchněte teplou vodou. **[18]** Nepoužívejte horkou vodu ani saponáty.
4. Před dalším použitím vytřepejte z filtru všechnu vodu a nechte ho zcela vyschnout. **[21]**
5. Jakmile bude úplně suchý, smontujte filtr do původního stavu (nasazením ochranné sítky) a vraťte jej zpět do vysavače.

**DŮLEŽITÉ UPOZORNĚNÍ:** Vysavač se nesmí používat bez filtru před motorem.

**DŮLEŽITÉ UPOZORNĚNÍ:** Před použitím musí být sestava filtru vždy zcela suchá.

### Přístup k výstupnímu filtru:

1. Uvolněte úchyty výstupní mřížky v zadní stěně tělesa vysavače a sejměte ji. **[19]**
2. Oddělte filtr od mřížky a opláchněte ho teplou vodou. **[20]** Nepoužívejte horkou vodu ani saponáty.
3. Odstraňte přebytečnou vodu z filtru a nechte ho před použitím dokonale vyschnout. **[21]**
4. Nasadte filtr zpět do mřížky a vraťte zpět do vysavače.

**Upozornění:** Nepoužívejte horkou vodu ani saponáty. V nepravděpodobném případě, že se filtry poškodí, je vyměňte za originální spotřební materiál firmy Hoover. Nesnažte se vysavač používat bez filtru.

### Odstranění překážky

1. Zkontrolujte, zda není zásobník na prach plný. Pokud tomu tak je, postupujte podle části „Vyprázdnění zásobníku na prach“.
2. Je-li prachový zásobník prázdný, ale sání je stále nedostatečné.
  - A. Je třeba vyčistit filtry? Pokud ano, viz část „Čištění omyvatelného filtru“.
  - B. Zkontrolujte, zda není v systému jiná překážka - Ucpané hadice nebo trubice protahujte tyčkou nebo drátem.
  - C. zkontrolujte ucpání trysky a případně ji vyčistěte.

**Varování** - Pokud bude vysavač zablokovaný delší dobu, ochranný teplotní vypínač ho vyřadí z provozu, aby se zamezilo jeho přehřátí. Jakmile se vysavač vypne, indikátor kontroly sáčku na prach se rozsvítí zeleně a tím signalizuje, že byla aktivována tepelná pojistka. Pokud k tomu dojde, vypněte vysavač, odpojte ho od sítě a odstraňte závadu. Automatický reset přerušeného obvodu trvá asi 45 minut.

## KONTROLNÍ SEZNAM UŽIVATELE

Pokud máte jakýkoli problém s výrobkem, proveďte kontrolu podle tohoto seznamu, než se obrátíte na místní servis Hoover.

- Funguje správně elektrická zásuvka, k níž je připojen vysavač? Zkontrolujte ji pomocí jiného spotřebiče.
- Není sáček na prach plný? Viz „Údržba vysavače“.
- Není ucpaný filtr? Viz „Údržba vysavače“.
- Není ucpaná hadice nebo hubice? Viz „Odstranění překážky“.
- Není vysavač přehřátý? Pokud ano, vyčkejte cca 45 minut, než se vysavač vrátí do funkčního stavu.

## DŮLEŽITÉ INFORMACE

### Náhradní díly a spotřební materiály Hoover

Vždy používejte originální náhradní díly společnosti Hoover. Získáte je u místního prodejce výrobků Hoover nebo přímo od společnosti Hoover. V objednávce dílů laskavě vždy uvádějte číslo modelu.

Pre-Motor Filter & Exhaust Filter Kit	U66	35601328
Complete Flexible Hose	D137	35601329
Carpet & Floor Smart Nozzle	G224SE	35601638
Hard Floor Smart Nozzle	G205SE	35601598
Carpet Extra Nozzle	G212EE	35601605
Parquet Extra Nozzle	G87PC	35600655
Mini Turbo Nozzle	J46	35601116

### Kvalita

Kvalita výroby ve výrobních závodech společnosti Hoover byla posouzena nezávislou organizací. Naše výrobky jsou vyráběny podle systému jakosti, který splňuje požadavky ISO 9001.

### Záruka

Záruční podmínky pro tento spotřebič stanoví náš zástupce v zemi, v níž je spotřebič prodáván. Přesné znění podmínek vám poskytne prodejce, u něhož jste si zařízení zakoupili. Při reklamaci podle těchto záručních podmínek je nutno předložit účtenku nebo doklad o nákupu.

Právo změny bez předchozího upozornění vyhrazeno.



## Informace pro uživatele k likvidaci elektrických a elektronických zařízení (domácnosti)

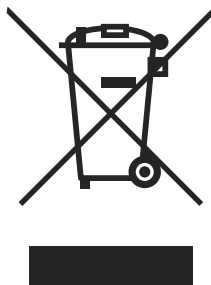

Tento symbol na produktech anebo v průvodních dokumentech znamená, že použité elektrické a elektronické výrobky nesmí být přidány do běžného komunálního odpadu. Ke správné likvidaci, obnově a recyklaci doručte tyto výrobky na určená sběrná místa, kde budou přijata zdarma. Alternativně v některých zemích můžete vrátit své výrobky místnímu prodejci při koupi ekvivalentního nového produktu. Správnou likvidací tohoto produktu pomůžete zachovat cenné přírodní zdroje a napomáháte prevenci potenciálních negativních dopadů na životní prostředí a lidské zdraví, což by mohly být důsledky nesprávné likvidace odpadů. Další podrobnosti si vyžádejte od místního úřadu nebo nejbližšího sběrného místa. Při nesprávné likvidaci tohoto druhu odpadu mohou být v souladu s národními předpisy uděleny pokuty.

### **Pro podnikové uživatele v zemích Evropské unie**

Chcete-li likvidovat elektrická a elektronická zařízení, vyžádejte si potřebné informace od svého prodejce nebo dodavatele.

### **Informace k likvidaci v ostatních zemích mimo Evropskou unii**

Tento symbol je platný jen v Evropské unii. Chcete-li tento výrobek zlikvidovat, vyžádejte si potřebné informace o správném způsobu likvidace od místních úřadů nebo od svého prodejce.



GENERATION FUTURE®