

EWW 1607SWD



CS Pračka se sušičkou

Návod k použití



Electrolux

OBSAH

1. BEZPEČNOSTNÍ INFORMACE.....	3
2. BEZPEČNOSTNÍ POKYNY	5
3. POPIS SPOTŘEBIČE.....	7
4. OVLÁDACÍ PANEL.....	8
5. PROGRAMY	9
6. ÚDAJE O SPOTŘEBĚ.....	13
7. FUNKCE.....	14
8. NASTAVENÍ.....	16
9. PŘED PRVNÍM POUŽITÍM.....	17
10. DENNÍ POUŽÍVÁNÍ.....	17
11. DENNÍ POUŽÍVÁNÍ - POUZE SUŠENÍ.....	21
12. DENNÍ POUŽÍVÁNÍ - PRÁNÍ A SUŠENÍ.....	23
13. TIPY A RADY.....	24
14. ČIŠTĚNÍ A ÚDRŽBA.....	26
15. ODSTRAŇOVÁNÍ ZÁVAD.....	30
16. NOUZOVÉ OTEVŘENÍ DVIŘEK.....	33
17. TECHNICKÉ ÚDAJE.....	33

MYSLÍME NA VÁS

Děkujeme, že jste si zakoupili spotřebič značky Electrolux. Vybrali jste si produkt, se kterým jsou spjaty desítky let profesionálních zkušeností a inovací. Tento důmyslný a stylový spotřebič byl navržen s ohledem na jeho uživatele. Kdykoliv jej proto používáte, můžete se spolehnout, že pokaždé dosáhnete skvělých výsledků.

Vítá Vás Electrolux.

Navštivte naše stránky ohledně:



Rady ohledně používání, brožury, poradce při potížích, servisních informací:
www.electrolux.com/webselfservice



Registrace vašeho spotřebiče, kterou získáte lepší servis:
www.registerelectrolux.com



Nákupu příslušenství, spotřebního materiálu a originálních náhradních dílů pro váš spotřebič:
www.electrolux.com/shop

PÉČE O ZÁKAZNÍKY A SERVIS

Doporučujeme používat originální náhradní díly.

Při kontaktu se servisním střediskem se ujistěte, že máte k dispozici následující údaje: Model, výrobní číslo (PNC), sériové číslo.

Tyto informace jsou uvedeny na typovém štítku.

 Upozornění / Důležité bezpečnostní informace

 Všeobecné informace a rady

 Poznámky k ochraně životního prostředí

Změny vyhrazeny.

1. ⚠ BEZPEČNOSTNÍ INFORMACE

Tento návod si pečlivě přečtete ještě před instalací spotřebiče a jeho prvním použitím. Výrobce nenese odpovědnost za žádný úraz ani škodu v důsledku nesprávné instalace nebo použití. Návod k použití vždy uchovávejte na bezpečném a přístupném místě pro jeho budoucí použití.

1.1 Bezpečnost dětí a postižených osob



VAROVÁNÍ!

Hrozí nebezpečí udušení, úrazu nebo jiných trvalých následků.

- Tento spotřebič smí používat děti starší osmi let nebo osoby se sníženými fyzickými, smyslovými nebo duševními schopnostmi nebo osoby bez patřičných zkušeností a znalostí, pouze pokud tak činí pod dozorem nebo vedením, které zohledňuje bezpečný provoz spotřebiče, a pokud rozumí rizikům spojeným s provozem spotřebiče.
- Nenechte děti hrát si se spotřebičem.
- Děti mladší tří let držte z dosahu spotřebiče vždy, když je v provozu.
- Všechny obaly uschovejte z dosahu dětí a řádně je zlikvidujte.
- Prací prostředky uschovejte z dosahu dětí.
- Jsou-li dvířka spotřebiče otevřená, nedovolte dětem a domácím zvířatům, aby se k němu přibližovaly.
- Čištění a uživatelskou údržbu spotřebiče by neměly provádět děti bez dozoru.

1.2 Všeobecné bezpečnostní informace

- Neměňte technické parametry tohoto spotřebiče.
- Tento spotřebič se instaluje jako volně stojící nebo jej lze umístit pod kuchyňskou desku, je-li k dispozici volný prostor.

- Spotřebič neinstalujte za zamykatelné dveře, posuvné dveře a dveře se závěsem na opačné straně, kde by dvířka spotřebiče nešla zcela otevřít.
- Síťovou zástrčku zapojte do síťové zásuvky až na konci instalace spotřebiče. Zkontrolujte, zda je zástrčka po instalaci spotřebiče přístupná.
- Větrací otvor umístěný vespod spotřebiče (je-li součástí spotřebiče) nesmí být zakrytý kobercem, rohoží ani jinou podlahovou krytinou.
- Zajistěte správnou ventilaci, která brání zpětnému toku nechtěných plynů ze spotřebičů spalujících jiná paliva včetně otevřených topenišť do místnosti.
- Odvětrávání se nesmí odvádět do kouřovodu určeného k odvádění spalin ze spotřebičů spalujících plyny nebo jiná paliva.
- Hodnota provozního tlaku vody na přívodu musí být mezi 0,5 bar (0,05 MPa) a 8 bar (0,8 MPa).
- Nepřekračujte maximální náplň 10 kg (viz část „Tabulka programů“).
- Spotřebič musí být připojen k vodovodnímu potrubí pomocí nové soupravy hadic dodané se spotřebičem nebo jiné nové soupravy hadic dodané z autorizovaného servisního střediska.
- Neinstalujte již jednou použitou soupravu hadic znovu.
- Jestliže je poškozený napájecí kabel, smí ho vyměnit pouze výrobce, autorizované servisní středisko nebo osoba s podobnou příslušnou kvalifikací, jinak by mohlo dojít k úrazu.
- Setřete vlákna nebo zbytky obalu, které se nahromadily kolem spotřebiče.
- Prádlo znečištěné látkami jako rostlinný nebo minerální olej, aceton, alkohol, benzín, petrolej, odstraňovače skvrn, terpentýn, vosky či odstraňovače vosku je nutné nejprve vyprat odděleně s velkým množstvím pracího prostředku, a teprve pak sušit v pračce se sušičkou.

- Nepoužívejte spotřebič, pokud je prádlo zašpiněno průmyslovými chemikáliemi.
- Nevyprané prádlo v pračce se sušičkou nesušte.
- V pračce se sušičkou se nesmějí sušit předměty z pěnové pryže (latexové pěny), koupací čepice, nepromokavé tkaniny, oděvy s gumovou vložkou nebo oděvy či polštáře s vycpávkami z pěnové pryže.
- Avivážní přípravky nebo podobné prostředky je nutné používat výhradně podle pokynů jejich výrobce.
- Vyměte z oděvů všechny předměty jako zapalovače nebo zápalky, které by mohly způsobit vznícení.
- Pokud zastavíte pračku se sušičkou před koncem sušicího programu, musíte všechno prádlo rychle vyjmout a rozprostřít tak, aby se zbytkové teplo mohlo rozptýlit.
- Závěrečná část sušicího programu probíhá bez ohřevu (ochlazovací cyklus), čímž se dosáhne bezpečné teploty, při které nedojde k poškození prádla.
- K čištění spotřebiče nepoužívejte vysokotlaký proud vody nebo páru.
- Vyčistěte spotřebič vlhkým hadrem. Používejte pouze neutrální mycí prostředky. Nepoužívejte prostředky s drsnými částicemi, drátěnky, rozpouštědla nebo kovové předměty.
- Před každou údržbou spotřebič vždy vypněte a vytáhněte síťovou zástrčku ze zásuvky.

2. BEZPEČNOSTNÍ POKYNY

2.1 Instalace

- Řiďte se pokyny k instalaci dodanými spolu s tímto spotřebičem.
- Neinstalujte nebo nepoužívejte spotřebič tam, kde může teplota klesnout pod 0 °C nebo kde je vystaven povětrnostním podmínkám.
- Při stěhování spotřebič vždy udržujte ve svislé poloze.
- Zkontrolujte, zda mezi spotřebičem a podlahou může proudit vzduch.
- Odstraňte všechny obaly nebo přepravní šrouby.
- Podlaha, na níž má být spotřebič umístěn, musí být plochá, stabilní, žáruvzdorná a čistá.
- Přepravní šrouby uchovejte na bezpečném místě. Bude-li se spotřebič v budoucnu přesouvat, pomocí těchto šroubů se musí zajistit buben, aby nedošlo k poškození vnitřních součástí.

- Při přemísťování spotřebiče buďte vždy opatrní, protože je těžký. Vždy používejte ochranné rukavice a uzavřenou obuv.
- Poškozený spotřebič neinstalujte ani nepoužívejte.
- Spotřebič neinstalujte tam, kde nelze dvířka spotřebiče plně otevřít.
- Nastavte nožičky tak, aby mezi spotřebičem a podlahou byl požadovaný prostor.
- Když spotřebič umístíte na konečné místo, pomocí vodováhy zkontrolujte, zda je zcela vyrovnán. Jestliže ne, seřiďte nožičky podle potřeby.

2.2 Připojení k elektrické síti



VAROVÁNÍ!

Hrozí nebezpečí požáru nebo úrazu elektrickým proudem.

- Spotřebič musí být uzemněn.
- Vždy používejte správně instalovanou síťovou zásuvku s ochranou proti úrazu elektrickým proudem.
- Nepoužívejte rozbočovací zástrčky ani prodlužovací kabely.
- Neodpoujte spotřebič ze zásuvky tahem za kabel. Vždy tahejte za zástrčku.
- Nedotýkejte se napájecího kabelu či síťové zástrčky mokřýma rukama.
- Tento spotřebič je v souladu se směrnicemi EHS.

2.3 Vodovodní přípojka

- Dbejte na to, abyste hadice nepoškodili.
- Před připojením spotřebiče k novým hadicím nebo k hadicím, které nebyly dlouho používány, nebo tam, kde byly prováděny opravy či instalována nová zařízení (vodoměry apod.), nechte vodu na několik minut odtéct, dokud nebude čistá.
- Ujistěte se, že při prvním použití spotřebiče ani po něm nedošlo k viditelnému úniku vody.

2.4 Použití spotřebiče



VAROVÁNÍ!

Hrozí nebezpečí poranění, zásahu elektrickým proudem, požáru nebo poškození spotřebiče.

- Tento spotřebič je určen pouze k domácímu použití.
- Do spotřebiče, do jeho blízkosti nebo na spotřebič neumísťujte hořlavé předměty nebo předměty obsahující hořlavé látky.
- Při probíhajícím programu se nedotýkejte skla dvířek. Sklo může být horké.
- Nesušte poškozené kusy oblečení (natržené, roztržené), které obsahují vycpávky nebo výplně.
- Pokud jste vyprali prádlo s pomocí sušičího cyklu provedte dodatečný cyklus máchání.
- Ujistěte se, že se v prádle nenachází žádné kovové předměty.
- Sušte pouze tkaniny vhodné pro sušení v pračce se sušičkou. Dodržujte pokyny pro praní na etiketách oděvů.
- Plastové předměty nejsou žárovzdorné.
 - Pokud používáte dávkovací kuličku pracího prostředku, před nastavením sušičího programu ji odstraňte.
 - Nepoužívejte kuličku pracího prostředku, když nastavujete nepřetržitý program.



VAROVÁNÍ!

Hrozí nebezpečí poranění nebo poškození spotřebiče.

- Na otevřená dvířka si nesedejte, ani si na ně nestoupejte.
- Promočené oděvy ve spotřebiči nesušte.

2.5 Likvidace

- Odpojte spotřebič od elektrické sítě a přívodu vody.
- Odřízněte síťový kabel v blízkosti spotřebiče a zlikvidujte jej.

- Odstraňte dveřní západku, abyste zabránili uvěznění dětí a domácích zvířat v bubnu.
- Spotřebič zlikvidujte v souladu s místními předpisy pro likvidaci

elektrického a elektronického odpadu (WEEE).

3. POPIS SPOTŘEBIČE

3.1 Přehled spotřebiče

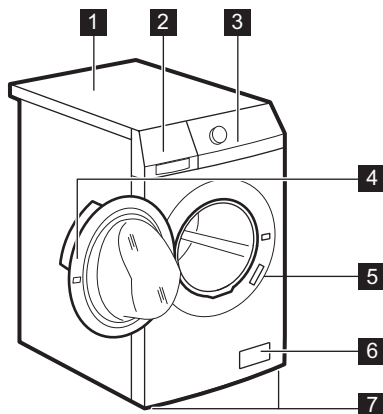

- 1 Horní deska
- 2 Dávkač pracího prostředku
- 3 Ovládací panel
- 4 Držadlo dveří
- 5 Typový štítek
- 6 Filtr vypouštěcího čerpadla
- 7 Nožičky pro vyrovnání spotřebiče

3.2 Souprava fixovacích destiček (4055171146)

Dostupné u vašeho autorizovaného prodejce.

Pokud spotřebič instalujete na podstavec, zajistěte jej pomocí fixovacích destiček.

Pozorně si přečtěte pokyny dodané spolu s příslušenstvím.

4. OVLÁDACÍ PANEĽ

4.1 Popis ovládacího panelu

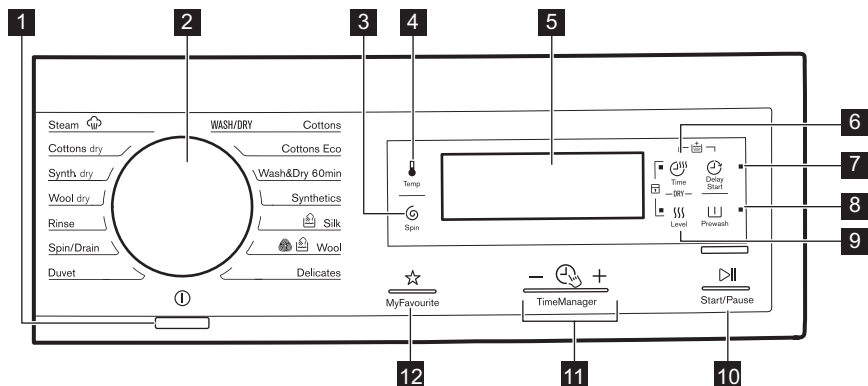





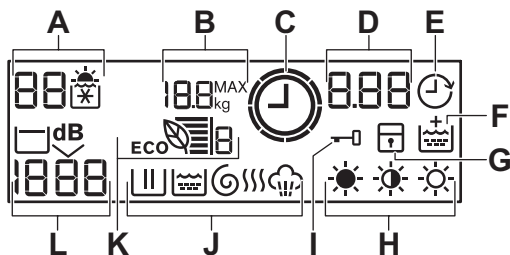





- 1** Tlačítko Zap/Vyp (On/Off)
- 2** Volič programů
- 3** Dotykové tlačítko snížení rychlosti odstředování (Odstředění)
- 4** Dotykové tlačítko teploty (Teplota)
- 5** Displej
- 6** Dotykové tlačítko doby sušení (Doba sušení)
- 7** Dotykové tlačítko odloženého startu (Odložený start)
- 8** Dotykové tlačítko Předpírka (Předpírka)
- 9** Dotykové tlačítko stupňů sušení (Stupeň sušení)
- 10** Dotykové tlačítko Start/Pauza (Start/Pauza)
- 11** Dotyková tlačítka Časový manažer – (TimeManager)
- 12** Dotykové tlačítko oblíbeného programu (MyFavourite)





Displej





- A.** Oblast teploty:
 : Ukazatel teploty

: Ukazatel studené vody

- B. **18.8**^{MAX}_{kg} : Maximální množství prádla¹⁾
Tento ukazatel se zobrazí, když je nastavený program a dvířka jsou otevřená. Když dvířka zavřete, přestane se zobrazovat.
- C. : Ukazatel Time Manager
- D. Oblast času:
 - **1:25**: Ukazatel délky programu
 - **2h**: Odložený start
 - **E 20**: Výstražné kódy
 - **E r r**: Chybové hlášení
 - : Program je dokončen.
- E. : Ukazatel odloženého startu
- F. : Ukazatel trvalého extra máchání
- G. : Ukazatel dětské bezpečnostní pojistky
- H. , , : Ukazatele stupně sušení
- I. : Ukazatel zablokování dvířek
 - Když se zobrazí tento symbol, nelze dvířka spotřebiče otevřít.
 - Dvířka můžete otevřít až poté, co se symbol přestane zobrazovat.
- J. Ukazatele praní a sušení:
 - : Fáze praní
 - : Fáze máchání

- : Odstředovací fáze
 - : Sušící fáze
 - : Parní fáze
-  Po nastavení programu se zobrazí ukazatele všech příslušných fází zvoleného programu. Po spuštění programu bliká pouze ukazatel probíhající fáze. Když je fáze dokončena, ukazatel fáze se dále zobrazuje. Po dokončení programu se zobrazuje symbol poslední fáze.

- K. : Ukazatel Eco Info
- L. Oblast odstředování:
 - **1888** : Ukazatel rychlosti odstředování
 - **- - -** : Ukazatel funkce Bez odstředění
 - : Ukazatel funkce Zastavení máchání
 - : Ukazatel funkce Extra tichý



5. PROGRAMY

5.1 Tabulka programů

Program Teplotní rozsah	Maximální množství prádla Maximální rychlost odstředování	Popis programu (Druh náplně a stupeň zašpinění)
Prací programy		
Cottons 90 °C - studená	10 kg 1 600 ot/min	Bílá a barevná bavlna. Normálně a lehce zašpiněná.

1) zobrazuje se pouze tehdy, když jsou dvířka otevřená.

Program Teplotní rozsah	Maximální množství prádla Maximální rychlost odstředování	Popis programu (Druh náplně a stupeň zašpinění)
Cottons Eco ¹⁾ 60 °C - 40 °C	10 kg 1 600 ot/min	Bílá a stálobarevná bavlna. Normálně zašpiněné. Spotřeba energie se sníží a délka pracího programu se prodlouží.
Wash&Dry 60min 40 °C - 30 °C	1 kg 1 200 ot/min	Kompletní program, který se skládá z prací fáze a sušicí fáze pro menší náplně smíšených tkanin (bavlněné a syntetické prádlo).
Synthetics 60 °C - studená	4 kg 1 200 ot/min	Prádlo ze syntetických nebo směso- vých tkanin. Normálně zašpiněné.
 Silk 30 °C	1 kg 1 000 ot/min	Speciální program pro hedvábí a smíše- né syntetické prádlo.
 Wool 40 °C - studená	1.5 kg 1 200 ot/min	Vlna vhodná k praní v pračce, ručně prané vlněné a jemné prádlo označené symbolem ručního praní. ²⁾
Delicates 40 °C - studená	4 kg 1 200 ot/min	Prádlo ze jemných tkanin jako akryl, viskóza, polyester. Normálně zašpině- né.
Duvet 60 °C - 30 °C	3 kg 800 ot/min	Speciální program pro jednu syntetickou deku, přikrývku, přehoz přes postel apod.
Spin/Drain ³⁾	10 kg 1 600 ot/min	Odstředění prádla a vypuštění vody z bubny. Veškeré tkaniny s výjimkou vlněných a jemných tkanin.
Rinse Studená	10 kg 1 600 ot/min	Máchání a odstředění prádla. Veškeré tkaniny s výjimkou vlněných a velmi jem- ných tkanin. Snižte rychlost odstředování v závislosti na typu prádla.
Sušicí programy		
Wool dry	1 kg	Sušicí program pro vlněné prádlo.
Synthetics dry	4 kg	Sušicí program pro syntetické prádlo.











Program Teplotní rozsah	Maximální množství prádla Maximální rychlost odstředování	Popis programu (Druh náplně a stupeň zašpinění)
Cottons dry	6 kg	Sušicí program pro bavlněné prádlo .
Parní programy		
 Steam	1,5 kg	Parní program k odstranění zmačkání nebo osvěžení bavlněného a syntetického prádla . Stisknutím tlačítka TimeManager zvolte jeden z dostupných programů: <ul style="list-style-type: none"> • Proti zmačkání  (výchozí délka programu) • Osvěžení  (krátká délka programu)

1) Úsporný program pro bavlnu. Tento program při 60 °C s náplní 10 kg je výchozím programem pro údaje na energetickém štítku podle směrnice EHS 92/75. Nastavením tohoto programu dosáhnete dobrých výsledků praní a snížíte spotřebu energie. Délka pracovního programu se prodlouží.

2) Během tohoto programu se buben otáčí pomalu a praní je tak k prádлу šetrné. Může se zdát, že buben se neotáčí nebo že se neotáčí správně, ale to je u tohoto programu běžný jev.

3) Nastavte rychlost odstředování. Ujistěte se, že je rychlost vhodná pro daný typ praného prádla. Pokud nastavíte funkci Bez odstředění, je dostupná pouze vypouštěcí fáze.

Kombinace programů a funkcí

Program							
Cottons	■	■	■	■	■	■	■
Cottons Eco	■	■	■		■	■	■
Wash&Dry 60min	■					■	
Synthetics	■	■	■	■	■	■	■
Silk 	■	■				■	
Wool  	■	■	■	■		■	
Delicates	■	■	■	■	■	■	■
Duvet	■					■	
Spin/Drain ¹⁾	■	■				■	

Program							
Rinse	■	■	■			■	■

1) Nastavte rychlost odstředování. Ujistěte se, že je rychlost vhodná pro daný typ praného prádla. Pokud nastavíte funkci Bez odstředění, je dostupná pouze vypouštěcí fáze.

5.2 Automatické sušení

Stupeň suchosti	Druh tkaniny	Náplň
 Extra suché Pro savé materiály jako ručníky	Bavlna a len (koupací pláště, osušky, atd.)	až do 6 kg
 K uložení¹⁾ Pro prádlo k uložení	Bavlna a len (koupací pláště, osušky, atd.)	až do 6 kg
	Syntetické a směšové tkaniny (svetry, blůzy, spodní prádlo, ložní prádlo)	až do 4 kg
	Hedvábné prádlo (blůzy, košile, oblečení...)	až do 1 kg
	Vlněné prádlo (vlněné svetry)	až do 1 kg
 K žehlení Vhodné pro žehlení	Bavlna a len (prostěradla, ubrusy, košile, atd.)	až do 6 kg

1) **Poznámky pro zkušební** Testování podle normy EN 50229 musí být NEJPRVE provedeno sušením maximální deklarované náplně prádla (o složení v souladu se směrnici EN61121) nastavením programu AUTOMATICKÉ SUŠENÍ K ULOŽENÍ pro Bavlnu. DRUHÁ náplň prádla k sušení se zbývající náplní musí být testována pomocí programu AUTOMATICKÉ SUŠENÍ K ULOŽENÍ pro Bavlnu.

5.3 Časované sušení

Stupeň suchosti	Druh tkaniny	Náplň (kg)	Rychlost odstředování (ot/min)	Doporučená délka chodu (min)
Extra suché Pro savé materiály jako ručníky	Bavlna a len (koupací pláště, osušky, atd.)	6	1600	245 - 265
		4	1600	165 - 185
		2	1600	125 - 135

Stupeň suchosti	Druh tkaniny	Náplň (kg)	Rychlost odstředování (ot/min)	Doporučená délka chodu (min)
K uložení Pro prádlo k uložení	Bavlna a len (koupací pláště, osušky, atd.)	6	1600	235 - 255
		4	1600	155 - 175
		2	1600	115 - 125
K uložení Pro prádlo k uložení	Syntetické a směšové tkaniny (svetry, blůzy, spodní prádlo, ložní prádlo)	4	1200	135 - 145
		1	1200	40 - 50
	Vlna (vlněné svetry)	1	1200	110 - 130
	Hedvábí (blůzy, košile, oblečení atd.)	1	1000	80
K žehlení Vhodné pro žehlení	Bavlna a len (prostěradla, ubrusy, košile, atd.)	6	1600	170 - 190
		4	1600	105 - 125
		2	1600	75 - 85

5.4 Woolmark Apparel Care - Modrá



- Prací program pro vlnu u této pračky schválila společnost Woolmark pro praní vlněných oděvů určených pro ruční praní za podmínky, že tyto

oděvy se budou prát podle pokynů uvedených na etiketě a podle pokynů výrobce této pračky. M1230

- Program sušení vlny tohoto spotřebiče byl testován a schválen společností Woolmark. Tento program je vhodný pro sušení vlněných oděvů, které jsou označeny pro ruční praní, za předpokladu, že jsou tyto oděvy vyprány pomocí pracího programu schváleného společností Woolmark pro ruční praní a sušeny v bubnové sušičce dle pokynů výrobce. M1224 Ve Velké Británii, Irsku, Hong Kongu a Indii představuje symbol Woolmark certifikační ochrannou známku.

6. ÚDAJE O SPOTŘEBĚ



Údaje v této tabulce jsou přibližné. Údaje se mohou měnit vlivem různých příčin: množství a typ prádla, teplota vody a prostředí.



Na začátku programu se na displeji zobrazí délka programu pro maximální náplň.

Během fáze praní se délka programu vypočítává automaticky a lze ji výrazně zkrátit, je-li množství prádla nižší než je maximální náplň (např. při programu Bavlna 60 °C a maximální náplni 10 kg délka programu přesahuje dvě hodiny; při reálné náplni 1 kg délka programu nedosáhne jedné hodiny).

Když spotřebič vypočítává reálnou délku programu, na displeji bliká tečka.

Programy	Náplň (kg)	Spotřeba energie (kWh)	Spotřeba vody (litry)	Přibližná délka programu (minuty)
Bavlna 60 °C	10	1.70	85	205
Cottons Eco Úsporný program pro bavlnu 60 °C ¹⁾	10	0.92	61	275
Bavlna 40 °C	10	1.30	85	205
Syntetika 40 °C	4	0.78	55	130
Jemné 40 °C	4	0.60	63	91
Vlna / Ruční praní 30 °C	1.5	0.35	57	60

¹⁾ „Úsporný program pro bavlnu“ při 60 °C s náplní 10 kg je referenční program pro údaje energetického štítku podle směrnice EHS 92/75.

7. FUNKCE

7.1 Odstředění

Pomocí této funkce můžete snížit výchozí rychlost odstředování.

Na displeji se zobrazí ukazatel nastavené rychlosti.

Dodatečné funkce odstředování:

— — —

- Nastavením této funkce zrušíte všechny odstředovací fáze.
 - Nastavuje se u velmi jemných tkanin.
 - Fáze máchání u některých pracích programů spotřebuje více vody.
 - Na displeji se zobrazí ukazatel — — —.
- 
- Nastavením této funkce zabráníte zmačkání tkanin.

- Prací program se zastaví s vodou v bubnu. Buben se otáčí pravidelně, aby se zabránilo zmačkání prádla.
- Dvířka zůstanou zablokována. Před odblokováním dvířek je nutné vypustit vodu.
- Na displeji se zobrazí ukazatel .



Vypuštění vody viz „Na konci programu“.



- Tuto funkci nastavte, když chcete zrušit všechny odstředovací fáze a provést tiché praní.
- Fáze máchání u některých pracích programů spotřebuje více vody.
- Prací program se zastaví s vodou v bubnu. Buben se otáčí pravidelně, aby se zabránilo zmačkání prádla.

- Dvířka zůstanou zablokována. Před odblokováním dvířek je nutné vypustit vodu.
- Na displeji se zobrazí ukazatel **dB**.

i Vypuštění vody viz „Na konci programu“.

7.2 Teplota

Nastavením této funkce změníte výchozí teplotu.

Kontrolka  = studená voda.

Na displeji se zobrazuje nastavená teplota.

7.3 Doba sušení

Pomocí této funkce můžete nastavit dobu sušení oděvů. Na displeji se zobrazí nastavená hodnota.

S každým stisknutím tohoto dotykového tlačítka se doba prodlouží o pět minut.

i U některých druhů tkanin nelze nastavit všechny hodnoty času.

7.4 Odložený start

Pomocí této funkce můžete odložit spuštění programu o 30 minut až 20 hodin.

Na displeji se zobrazí příslušný ukazatel .

7.5 Předpírka

Díky této funkci můžete k pracímu programu přidat fázi předpírky.



Tuto funkci použijte u silně znečištěných oděvů.

Nastavením této funkce se prodlouží délka programu.

Příslušná kontrolka se rozsvítí.



7.6 Stupeň sušení

Pomocí této funkce můžete nastavit automatický stupeň suchosti prádla. Na displeji se zobrazí symbol nastaveného stupně.













-  **Extra stupeň suchosti** bavlněného prádla
-  **Stupeň suchosti K uložení** bavlněného, syntetického, hedvábného a vlněného prádla
-  **Stupeň suchosti k žehlení** bavlněného prádla

7.7 Řízení času – +

Když nastavíte prací program, na displeji se zobrazí jeho výchozí délka.

Stisknutím  nebo  zkrátíte nebo prodloužíte délku programu.

Funkce Řízení času je dostupná pouze u programů v tabulce.

Kontrolka				Cottons Eco	
 1)	■	■			
	■	■	■		
	■	■			
 2)	■	■	■	■	■
	■	■			
 3)	■	■	■		
	■	■			
 4)	■	■	■	■	■

1) Nejkratší: k osvěžení prádla.

2) Krátký: program vhodný pro osvěžení prádla.

3) Výchozí délka programu.

4) Nejdelší: Prodlužováním délky programu postupně snižujete spotřebu energie. Optimalizovaná fáze ohřevu šetří energii a delší programy si udržují stejné výsledky praní (obzvláště u běžně zašpiněného prádla).

5) Výchozí délka: program vhodný pro odstranění pomačkání prádla.

Informační proužky Eco 



Informační proužky Eco (dostupné pouze u programů pro bavlnu a syntetiku) zobrazují účinnost pracího programu z hlediska úspory energie:

- 6 proužků: neúspěšnější nastavení, které optimalizuje výkon pracího programu.
- 1 proužek: méně úspěšné nastavení.

Počet informačních proužků Eco se změní, když upravíte délku pracího programu (viz řízení času), teplotu praní a hmotnost prádla. Pro optimalizaci výkonu pracího programu se počet proužků musí zvýšit:

- Když prodloužíte délku programu, počet informačních proužků Eco se zvýší. Prodloužení délky pracího programu umožňuje stálý výkon, který snižuje spotřebu energie.
- Když snížíte teplotu praní, počet informačních proužků Eco se zvýší.

Pár rad, jak zvolit nejúčinnější nastavení:

- Nastavte ukazatele řízení času  nebo .
- Nastavte možnou nižší teplotu praní.
- Nenastavujte funkci předpírky.

7.8 MyFavourite ☆

Pomocí této funkce můžete uložit do paměti váš oblíbený program nebo funkci.

Funkci odloženého startu nelze uložit do paměti pomocí funkce MyFavourite.

Jak uložit program do paměti

1. Stisknutím tlačítka  zapnete spotřebič.
2. Nastavte program a funkce, které chcete uložit do paměti.
3. Stiskněte MyFavourite, dokud se na displeji nezobrazí hlášení „MEM“.

Jak nastavit program uložený v paměti

1. Stisknutím tlačítka  zapnete spotřebič.
2. Krátce stiskněte MyFavourite.

 Odložený start se neukládá do paměti.

7.9 Extra máchání

Díky této funkci můžete k pracímu programu přidat několik máchání.



Tato funkce se používá pro osoby alergické na prací prostředky a v oblastech s měkkou vodou.

Příslušný ukazatel se zobrazí na displeji. Pro zapnutí této funkce viz „Nastavení“.

8. NASTAVENÍ

8.1 Dětská bezpečnostní pojistka

Díky této funkci můžete zabránit dětem, aby si hrály s ovládacím panelem.

- Funkci **zapnete či vypnete** současným stisknutím  a , dokud se kontrolka  **nerozsvítí nebo nezhasne**.



Tuto funkci lze zapnout:

- Po stisknutí  tlačítka funkcí a volič programů jsou zablokované.

- Před stisknutím  spotřebič nelze spustit.

8.2 Trvalé extra máchání



S touto funkcí můžete trvale zapnout přidavné máchání při volbě nového programu.

- Funkci **zapnete či vypnete** současným stisknutím  a , dokud se kontrolka  **nerozsvítí nebo nezhasne**.

8.3 Zvuková signalizace

Zvuková signalizace zazní, když:

- Dokončí se program.
- Vyskytla se závada či porucha na spotřebiči.

K **vypnutí či zapnutí** zvukové signalizace stiskněte současně  a  na dobu šesti sekund.



Když zvukovou signalizaci vypnete, bude stále funkční v případě poruchy spotřebiče.

9. PŘED PRVNÍM POUŽITÍM

1. Nalijte dva litry vody do komory na prací prostředek pro fázi praní. Zapnete tak vypouštěcí systém.
2. Vložte menší množství pracího prostředku do komory pro fázi praní.
3. Nastavte a spusťte program pro bavlnu na nejvyšší teplotu bez prádla.

Tímto postupem odstraníte všechny možné nečistoty z bubnu a vany spotřebiče.

10. DENNÍ POUŽÍVÁNÍ



VAROVÁNÍ!

Viz kapitoly o bezpečnosti.

10.1 Vkládání prádla

1. Otevřete dvířka spotřebiče
2. Prádlo před vložením do spotřebiče protřepte.
3. Vložte prádlo do bubnu kus po kuse. Ujistěte se, že do bubnu nevkládáte příliš mnoho prádla.
4. Dvířka dobře zavřete.

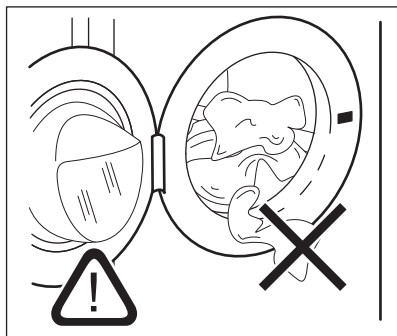

POZOR!

Ujistěte se, že mezi těsněním a dvířky nezůstane žádné prádlo. Hrozí nebezpečí úniku vody nebo poškození prádla.



Praním tkanin, které jsou silně znečištěné olejem nebo tukem, by se mohly poškodit pryžové součásti pračky.

10.2 Použití pracího prostředku a přísad

1. Odměřte prací prostředek a aviváž.
2. Vložte prací prostředek a aviváž do příslušných komor.
3. Opatrně zavřete zásuvku pracího prostředku

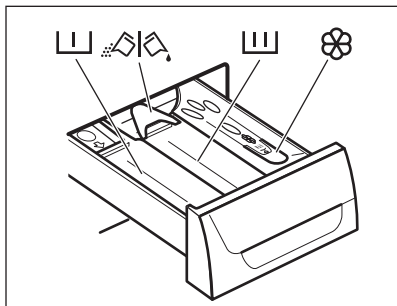

10.3 Komory pracího prostředku







POZOR!

Používejte pouze prací prostředky určené k použití v pračkách.



Vždy dodržujte pokyny uvedené na balení pracích prostředků.

	Komora na prací prostředek fáze předpírky.
	Komora na prací prostředek fáze praní.
	Komora na tekuté přísady (aviváž, škrob).
	Klapka pro práškový nebo tekutý prací prostředek.

10.4 Tekutý nebo práškový prací prostředek

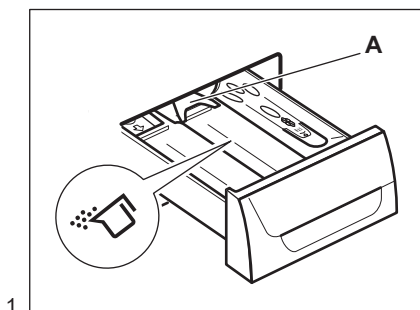

1.

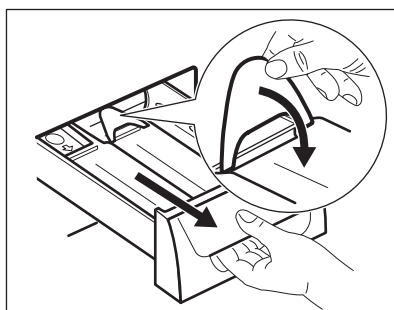

2.

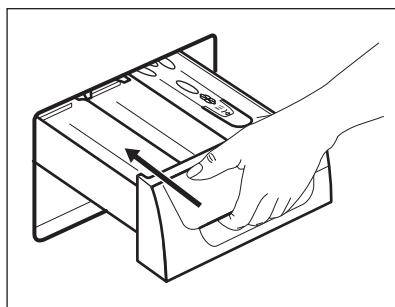
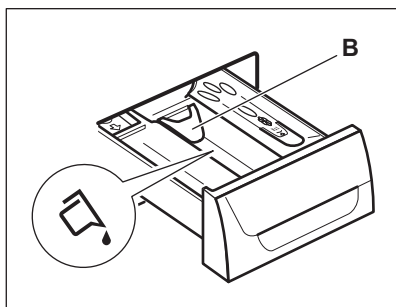

3. Poloha **A** pro práškový prací prostředek (tovární nastavení).
 • Poloha **B** pro tekutý prací prostředek.

- i** **Při použití tekutého pracího prostředku:**
- Nepoužívejte gelové nebo husté tekuté prací prostředky.
 - Nepoužívejte více tekutiny než je maximální hladina.
 - Nenastavujte fázi předpírky.
 - Nenastavujte odložený start.

10.5 Bělidlo

Bělící prostředek (případně aviváž) je také možné použít v komoře  s programy pro bílou bavlnu. Postupujte následovně:

1. Bělícím prostředkem naplníte komoru .

Množství použitého prostředku nesmí přesáhnout značku „MAX“ na zásuvce dávkovače.

2. Spusťte prací program pro bílou bavlnu.
3. Na konci programu spusťte program MĀCHÁNÍ. V případě potřeby použijte aviváž.

Pomáhá to eliminovat jakékoliv zbytky bělidla.

- i** Nikdy do komory nenalévejte bělidlo a aviváž současně.

10.6 Zapnutí spotřebiče

Stisknutím tlačítka  zapnete nebo vypnete spotřebič. Když zapnete spotřebič, zazní zvukový signál.

10.7 Nastavení programu



1. Otočením voliče programů nastavte program:



- Rozsvítí se příslušný ukazatel programu.
 - Ukazatel  bliká.
 - Na displeji se zobrazí úroveň funkce Časový manažer, délka programu a ukazatele fází programu.
2. V případě potřeby změňte teplotu, rychlost odstředování, délku programu nebo přidejte dostupné funkce. Když zapnete nějakou funkci, zobrazí se ukazatel dané funkce.

- i** Pokud něco nastavíte nesprávně, na displeji se zobrazí hlášení .

10.8 Spuštění programu bez odloženého startu

Stiskněte .

- Ukazatel  přestane blikat a dále se zobrazuje.
- Ukazatel  začne blikat na displeji.
- Program se spustí, dvířka se zablokují a na displeji se zobrazí ukazatel .

i Pokud ukazatel  bliká, dvířka se zamykají. Pokud se na displeji zobrazí varovné hlášení, poté co ukazatel  několik sekund blikal, značí to, že dvířka nejsou správně zamčená (více podrobností viz kapitola Odstraňování závad).

- Vypouštěcí čerpadlo může při napouštění spotřebiče vodou chvíli pracovat.

i Po přibližně 15 minutách od spuštění programu:

- Spotřebič automaticky nastaví délku programu v souladu s náplní prádla.
- Na displeji se zobrazí nová hodnota.



10.9 Spuštění programu s odloženým startem

1. Opakovaně stiskněte , dokud se na displeji nezobrazí prodleva, kterou chcete nastavit.

Příslušný ukazatel se zobrazí na displeji.





2. Stiskněte .

- Spotřebič spustí odpočet.
- Dvířka se zavřou, na displeji se zobrazí ukazatel .

Pokud ukazatel  bliká, dvířka se zamykají. Pokud se na displeji zobrazí varovné hlášení, poté co ukazatel  několik sekund blikal, značí to, že dvířka nejsou správně zamčená (více podrobností viz kapitola Odstraňování závad).



- Po dokončení odpočtu se automaticky spustí zvolený program.

i Nastavený odložený start lze před stisknutím  zrušit nebo změnit. Zrušení odloženého startu:

- Stisknutím  pozastavíte chod spotřebiče.
- Stisknete , dokud se na displeji nezobrazí .
- Opětovným stisknutím  program spustíte okamžitě.

10.10 Přerušování programu a změna funkcí

Před vlastním spuštěním můžete měnit jen některé funkce.

1. Stiskněte . Kontrolka začne blikat.
2. Změňte funkce.
3. Opět stiskněte . Program bude pokračovat.

10.11 Zrušení probíhajícího programu

1. Stisknutím tlačítka  na několik sekund zrušíte program a vypnete spotřebič.
2. Opětovným stisknutím stejného tlačítka spotřebič zapnete. Nyní můžete zadat nový prací program.

i Před spuštěním nového programu může spotřebič vypustit vodu. V takovém případě se ujistěte, že v přihrádce dosud zůstal prací prostředek, popřípadě ho opět doplňte.

10.12 Otevření dvířek



POZOR!

Pokud je teplota a hladina vody v bubnu příliš vysoká a buben se stále otáčí, nelze dvířka otevřít.

Zatímco probíhá program nebo odpočet odloženého startu, dvířka spotřebiče jsou zablokována a na displeji se zobrazuje ukazatel .

Otevření dvířek spotřebiče během chodu programu nebo odloženého startu:

1. Pomocí pozastavte chod spotřebiče.
2. Počkejte, dokud se nepřestane zobrazovat ukazatel zablokování dvířek .
3. Otevřete dvířka.
4. Zavřete dvířka a opět stiskněte Program nebo odložený start bude pokračovat v chodu.

10.13 Na konci programu

- Spotřebič se automaticky zastaví.
- Zazní zvukový signál (pokud je zapnutý).
- Na displeji se zobrazí .
- Zhasne kontrolka Start/Pauza.
- Ukazatel zablokování dvířek se přestane zobrazovat.
- Dvířka lze nyní otevřít.
- Vyjměte prádlo ze spotřebiče. Zkontrolujte, zda je buben prázdný.
- Zavřete vodovodní kohoutek.
- Stisknutím tlačítka On/Off na několik sekund vypněte spotřebič.
- Nechte dvířka otevřená, abyste zabránili vzniku plísní a nepříjemných pachů.

Prací program je dokončen, ale v bubnu není voda:

- Buben se otáčí pravidelně, aby se zabránilo zmačkání prádla.
- Ukazatel zablokování dvířek se zobrazuje. Dvířka zůstanou zablokována.
- Před otevřením dvířek je nutné vypustit vodu.

Vodu vypustíte následujícím způsobem:

1. Stiskněte .
- Spotřebič vypustí vodu a odstředí prádlo.
2. Nastavte - - , pokud chcete, aby spotřebič pouze vypouštěl vodu. V případě potřeby snižte rychlost odstřeďování.
3. Po dokončení programu a zhasnutí ukazatele zablokování dvířek můžete dvířka otevřít.
4. Stisknutím tlačítka On/Off na několik sekund vypnete spotřebič.



Spotřebič automaticky vypustí vodu a odstředí prádlo po přibližně 18 hodinách (vyjma programu pro vlnu).

10.14 Automatický pohotovostní režim

Pokud spotřebič nevypnete, aktivuje se po několika minutách po konci pracího programu úsporný režim.

Tento úsporný režim snižuje spotřebu energie, když se spotřebič nachází v pohotovostním režimu.

- Všechny kontrolky a displej zhasnou.
- Kontrolka pomalu bliká.
- Stisknutím jakéhokoliv tlačítka funkce úsporný režim vypnete.

11. DENNÍ POUŽÍVÁNÍ - POUZE SUŠENÍ



VAROVÁNÍ!

Viz kapitoly o bezpečnosti.

11.1 Nastavení sušení



VAROVÁNÍ!
Zkontrolujte, zda je vodovodní kohoutek otevřený.





1. Stisknutím On/Off na několik sekund zapnete spotřebič.
2. Postupně naplňte prádlo.
3. Otočte voličem programů na program vhodný k sušení daného prádla. Na displeji se zobrazí ukazatel sušení





Pro zachování dobrého sušicího výkonu **nepřekračujte** maximální náplň pro sušení doporučenou v uživatelské příručce. **Nenastavujte** rychlost odstředování nižší než automatickou rychlost zvoleného programu.

11.2 Sušení na automatické stupně

Prádlo lze sušit dle přednastavených stupňů suchosti:

1. Opakovaně stiskněte , dokud se na displeji nezobrazí jeden z ukazatelů stupně suchosti:
 - : Stupeň suchosti K ŽEHLENÍ bavlněného prádla
 - : Stupeň suchosti K ULOŽENÍ bavlněného, syntetického, hedvábného a vlněného prádla
 - : EXTRA stupeň suchosti bavlněného prádla

Na displeji se zobrazí čas vypočítaný na základě výchozí velikosti náplně. Pokud je množství vašeho prádla větší či menší než výchozí velikost, spotřebič automaticky přizpůsobí délku sušení během cyklu.





2. Stiskněte  ke spuštění programu. Na displeji se zobrazí ukazatel zablokovaných dvířek . Ukazatel sušení  začne blikat.



Některé stupně suchosti nelze nastavit u všech druhů prádla.

11.3 Časované sušení

Prádlo lze rovněž sušit pomocí ručně nastaveného časovaného sušení:



1. Opakovaně stiskněte  a nastavte hodnotu času (viz tabulka „Programy pro časované sušení“).
 - Na displeji se zobrazí 10 minut. S každým stisknutím tohoto dotykového tlačítka se doba prodlouží o pět minut.
 - Na displeji se zobrazí nastavený čas: například – 40.
 - Po několika sekundách se na displeji zobrazí nová hodnota času: 43. Spotřebič také vypočítá délku chladicí fáze a fáze proti zmačkání.
2. Stiskněte  ke spuštění programu.
 - Na displeji se pravidelně zobrazuje nová hodnota času.
 - Ukazatel sušení  začne blikat.
 - Na displeji se zobrazí ukazatel zablokovaných dvířek .





Pokud nastavíte délku sušení pouze 10 minut, spotřebič provede pouze chladicí fázi. Pokud není prádlo dostatečně suché, nastavte opět krátkou dobu sušení.

11.4 Konec sušicího programu

Spotřebič se automaticky zastaví.

- Zazní zvuková signalizace (pokud je zapnutá).
- Na displeji se zobrazí .
- Kontrolka  zhasne.
- Během posledních minut sušicího cyklu spotřebič provede chladicí fázi a fázi proti zmačkání. Dvířka jsou stále zablokovaná.

Když se na displeji přestane zobrazovat symbol zablokovaných dvířek , můžete dvířka otevřít.

1. Stisknutím tlačítka  na několik sekund vypnete spotřebič.

Po několika minutách od konce programu funkce úspory energie spotřebič automaticky vypne.

2. Vyjměte prádlo ze spotřebiče. Zkontrolujte, zda je buben prázdný.
3. Nechte dvířka otevřená, abyste zabránili vzniku plísní a nepříjemných pachů.
4. Zavřete vodovodní kohoutek.

12. DENNÍ POUŽÍVÁNÍ - PRANÍ A SUŠENÍ



VAROVÁNÍ!

Viz kapitoly o bezpečnosti.

12.1 Program Non-Stop

1. Stisknutím On/Off na několik sekund zapnete spotřebič.
2. Postupně naplňte prádlo.







Pro zachování dobrého sušicího výkonu **nepřekračujte** maximální náplň pro sušení doporučenou v uživatelské příručce. **Nenastavujte** rychlost odstředování nižší než automatickou rychlost zvoleného programu.

3. Do příslušných komor nadávkujte prací prostředek a přísady.
4. Pootočte voličem programů na prací program.

Na displeji se zobrazí ukazatele různých pracích fází.

5. Zvolte dostupné funkce.

12.2 Praní a automatické sušení

1. Opakovaně stiskněte , dokud se na displeji nezobrazí jeden z ukazatelů stupně suchosti:
 - : Stupeň suchosti K ŽEHLENÍ bavlněného prádla
 - : Stupeň suchosti K ULOŽENÍ bavlněného, syntetického, vlněného a hedvábného prádla
 - : EXTRA stupeň suchosti bavlněného prádla

Na displeji se zobrazí ukazatel .

Hodnota času na displeji představuje délku pracího a sušicího cyklu vypočítanou na základě výchozí velikosti náplně.



Aby bylo dosaženo dobrých výsledků sušení, spotřebič vám neumožní nastavit příliš nízkou rychlost odstředování praného a sušeného prádla.

2. Stiskněte  ke spuštění programu. Na displeji se stále zobrazuje ukazatel nastaveného stupně suchosti.

Ukazatel zablokovaných dvířek  se začne zobrazovat.

Na displeji se pravidelně zobrazuje nová hodnota času.



Během posledních minut sušicího cyklu spotřebič provede fázi proti zmačkání a chladicí fázi.

12.3 Praní a časované sušení

Aby bylo dosaženo dobrých výsledků sušení, spotřebič vám neumožní nastavit příliš nízkou rychlost odstředování praného a sušeného prádla.

1. Dobu sušení nastavíte stisknutím . Na displeji se zobrazí 10 minut.

Na displeji se zobrazí ukazatel . Na displeji se zobrazí nastavená doba sušení, např. 40. Po několika sekundách se na displeji zobrazí konečná hodnota času 203, která představuje celkovou délku pracího a sušicího cyklu (fáze praní + sušení + proti zmačkání + chlazení).



Pokud po praní nastavíte sušení o délce pouze 10 minut, spotřebič vypočítá také délku chladicí fáze a fáze proti zmačkání.

2. Stiskněte  ke spuštění programu.

Na displeji se zobrazí ukazatel .

Dvířka jsou zablokována. Na displeji se pravidelně zobrazuje nová hodnota času.

12.4 Konec programu

Spotřebič se automaticky zastaví. Zazní zvuková signalizace (pokud je zapnutá). Více informací viz část „Na konci sušicího programu“ v předchozí kapitole.

1. Vyjměte prádlo ze spotřebiče. Zkontrolujte, zda je buben prázdný.
2. Nechte dvířka otevřená, abyste zabránili vzniku plísní a nepříjemných pachů.

12.5 Vlákna v tkaninách

Během prací nebo sušicí fáze mohou určité typy tkanin (utěrky, vlněné prádlo či svetry) pouštět vlákna.



Uvolněná vlákna se mohou během dalšího programu přichytit na tkaniny.

Abyste zabránili uvolňování vláken vašeho prádla, doporučujeme následující:

- Neperte tmavé tkaniny poté, co jste vyprali a usušili světlé barevné prádlo (nové utěrky, vlněné prádlo a svetry), a opačně.
- Pokud tyto druhy tkanin perete poprvé, sušte je na vzduchu.
- Vyčistěte vypouštěcí filtr.
- Po sušicí fázi prázdný buben, těsnění a dvířka vyčistěte pomocí vlhkého hadru.

12.6 Odstranění vláken z oblečení

K odstranění vláken uvnitř bubnu nastavte speciální program:

1. Vyprázdněte buben.
2. Vyčistěte buben, těsnění a dvířka důkladně pomocí vlhkého hadru.
3. Nastavte program máchání.
4. Zapněte čisticí funkci současným stisknutím  a , dokud se na displeji nezobrazí **CLE**.
5. Stiskněte  ke spuštění programu.

13. TIPY A RADY

13.1 Vkládání náplně prádla

- Prádlo rozdělte na: bílé, barevné, syntetické, jemné a vlněné.
- Řiďte se pokyny na etiketách praného prádla.
- Neperte současně bílé a barevné prádlo.
- Některé barevné oblečení může během prvního praní pouštět barvu. Doporučujeme proto, abyste jej při prvním praní prali odděleně.
- Zapněte knoflíky polštářů, zatáhněte zipy, zapněte háčky a patenty. Svažte pásky.
- Vyprázdněte kapsy a jednotlivé kusy prádla rozložte.
- Vícevrstvé tkaniny, vlněné prádlo a prádlo s potiskem či obrázky obraťte naruby.
- Silně zašpiněné skvrny odstraňte pomocí speciálního pracího prostředku.
- Silně zašpiněné skvrny vyperte a předem ošetřete před vložením příslušných kusů prádla do bubnu.
- Při praní záclon buďte opatrní. Odstraňte háčky a záclony vložte do pracího pytle nebo povlečení na polštář.
- Neperte nezaobroubené prádlo nebo prádlo, které se zatrhává. Při praní malých nebo jemných kusů prádla používejte prací pytel (např. podprsenky s kovovými kosticemi, opasky, punčochové kalhoty apod.).
- Velmi malá náplň prádla může způsobit problémy s vyvážením během fáze odstředování. Pokud tak nastane, ručně rozložte prádlo v bubnu a spusťte odstředovací fázi znovu.

13.2 Odolné skvrny

U některých skvrn voda a prací prostředek nestačí.

Takovéto skvrny doporučujeme předem ošetřit před vložením příslušných kusů prádla do spotřebiče.

K dispozici jsou speciální odstraňovače skvrn. Použijte speciální odstraňovač skvrn vhodný pro daný druh skvrny a tkaniny.

13.3 Prací prostředky a přísady

- Používejte výhradně prací prostředky a přísady určené speciálně pro pračky:
 - práškové prostředky pro všechny druhy tkanin,
 - práškové prostředky pro jemné tkaniny (max. 40 °C) a vlnu,
 - tekuté prostředky, přednostně pro prací programy s nízkou prací teplotou (max. 60 °C), pro všechny druhy tkanin nebo speciální prostředky pouze pro vlnu.
- Nemíchejte různé typy pracích prostředků.
- Abyste chránili životní prostředí, nepoužívejte více pracího prostředku, než je nutné.
- Dodržujte pokyny uvedené na balení těchto výrobků.
- Používejte správné výrobky odpovídající druhu a barvě tkanin, teplotě pracího programu a míře znečištění.
- Pokud váš spotřebič není vybaven dávkovačem pracího prostředku vybaveným klapkou, tekuté prací prostředky dávkujte pomocí dávkovací odměrky/kuličky (dodává výrobce pracího prostředku).

13.4 Ekologické rady

- Běžně zašpiněné prádlo perte pomocí programu bez předpírky.
- Vždy spouštějte prací program s maximální možnou náplní prádla.
- Pokud nastavíte program s nízkou teplotou, použijte v případě nutnosti odstraňovač skvrn.

- Pro používání správného množství pracího prostředku zkontrolujte tvrdost vody ve vašem vodovodním řádu. Viz „Tvrdost vody“.

13.5 Tvrdost vody

Pokud je tvrdost vody ve vaší oblasti vysoká či střední, doporučujeme používat změkčovač vody určený pro pračky. V oblastech s měkkou vodou není změkčovač vody nutné používat.

Tvrdost vody ve vaší oblasti zjistíte u místní vodárenské společnosti.

Používejte správné množství změkčovače vody. Dodržujte pokyny uvedené na balení těchto výrobků.

13.6 Typy k sušení

Příprava sušicího programu

- Otevřete vodovodní kohoutek.
- Zkontrolujte, zda je správně připojena vypouštěcí hadice. Více informací viz kapitola instalace.
- Maximální náplň prádla u sušicích programů viz tabulka sušicích programů.

13.7 Prádlo nevhodné pro sušení



Sušicí program nenastavujte u těchto druhů prádla:

- Velmi jemné prádlo.
- Syntetické záclony.
- Oblečení s kovovými vložkami.
- Nylonové punčochy.
- Prošívané přikrývky.
- Pokrývky.
- Prostěradla.
- Větrovky.
- Spací pytle.
- Tkaniny se zbytky laků na vlasy, ředidel laků na nehty apod.
- Oděvy s vycpávkami z molitanu nebo z podobných materiálů.

13.8 Etikety na oděvech

Když sušíte prádlo, řiďte se pokyny výrobce uvedenými na etiketách:

-  = Oblečení lze sušit v bubnové sušičce

-  = Sušící program při vysoké teplotě
-  = Sušící program při snížené teplotě
-  = Oblečení nelze sušit v bubnové sušičce.

13.9 Délka sušícího programu

Doba sušení se může lišit podle:

- rychlosti závěrečného odstředění
- stupně suchosti
- druhu prádla
- hmotnosti náplně

13.10 Přídavné sušení

Jestliže je prádlo na konci sušícího programu stále vlhké, přidejte znovu program krátkého sušení.

14. ČIŠTĚNÍ A ÚDRŽBA



VAROVÁNÍ!

Viz kapitoly o bezpečnosti.

14.1 Čištění vnějších ploch

Spotřebič čistěte pouze pomocí mýdla a vlažné vody. Všechny plochy důkladně osušte.



POZOR!

Nepoužívejte alkohol, rozpouštědla ani chemické výrobky.

14.2 Odstraňování vodního kamene

Pokud je tvrdost vody ve vaší oblasti vysoká či střední, doporučujeme používat odvápnovací prostředek určený pro pračky.

Pravidelně kontrolujte buben, zda se na něm netvoří nános vodního kamene nebo stopy rzi.

Částice rzi odstraňujte pouze pomocí speciálních výrobků určených pro pračky. Tento proces proveďte odděleně od praní prádla.



VAROVÁNÍ!

Prádlo nepřesušujte, aby nedošlo k jeho zmačkání a sražení.

13.11 Všeobecné rady

Průměrné doby sušení naleznete v kapitole „Sušící programy“.

S přibývajícím zkušenostmi budete prádlo sušit lépe. Zapisujte si délku dříve provedených programů.

Abyste zabránili statickému výboji na konci sušícího programu:

1. Používejte při praní aviváž.
2. Používejte speciální aviváž pro bubnové sušičky.

Po dokončení sušícího programu prádlo co nejrychleji vyjměte.



Vždy dodržujte pokyny uvedené na balení těchto výrobků.

14.3 Údržbové praní

U programů s nízkou teplotou je možné, že v bubnu zůstane určité množství pracího prostředku. Pravidelně proto provádějte údržbové praní, které provedete následovně:

- Vyjměte všechno prádlo z bubnu.
- Nastavte program pro bavlnu s nejvyšší teplotou a malým množstvím pracího prostředku.

14.4 Těsnění dvířek

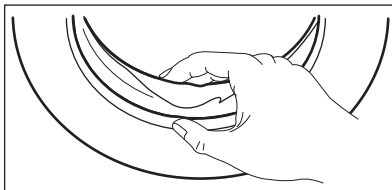

Pravidelně kontrolujte těsnění a odstraňte všechny předměty zachycené uvnitř.

14.5 Čištění dávkovače pracího prostředku

1.

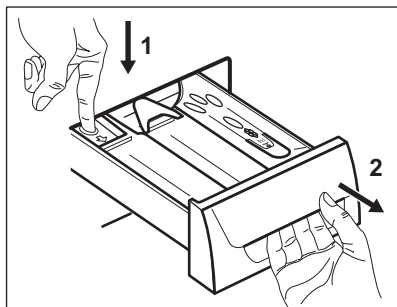

2.

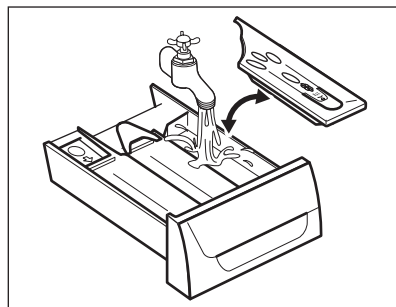

3.

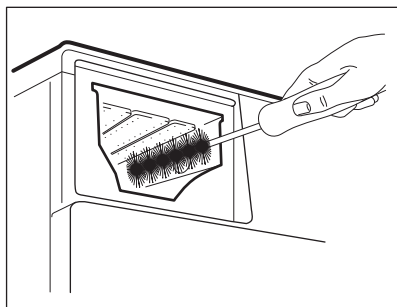

4.

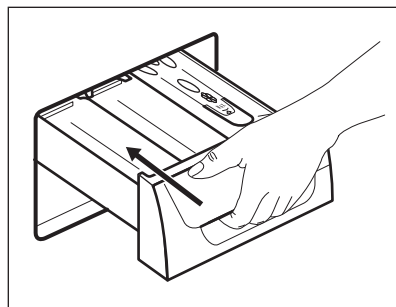

14.6 Čištění vypouštěcího filtru



Vypouštěcí filtr nečistěte, pokud je voda ve spotřebiči horká.

1.

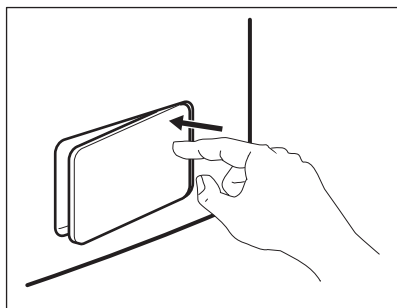

2.

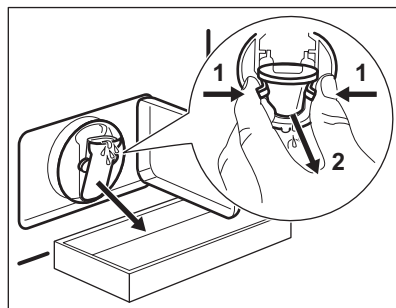

3.

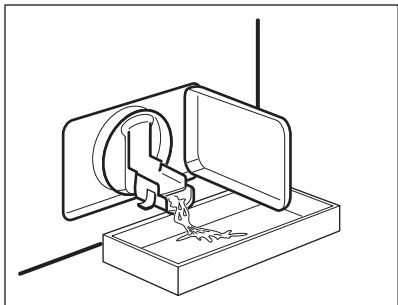

4.

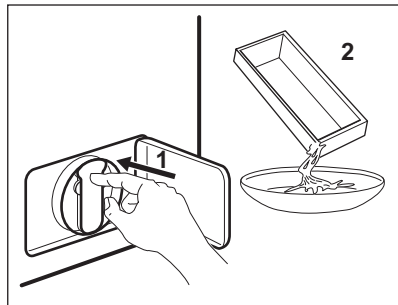

5.

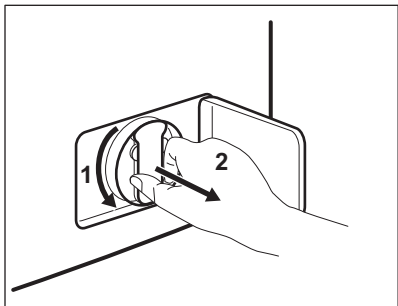

6.

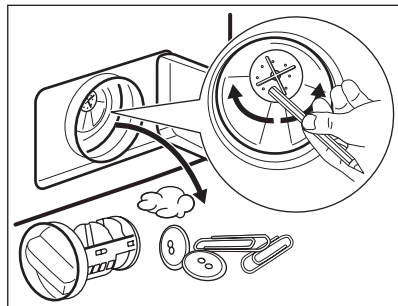

7.

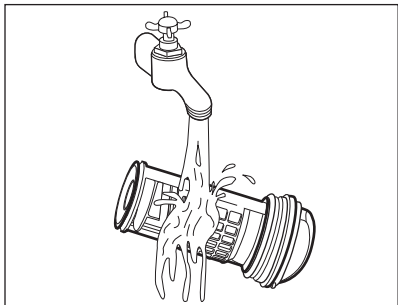

8.

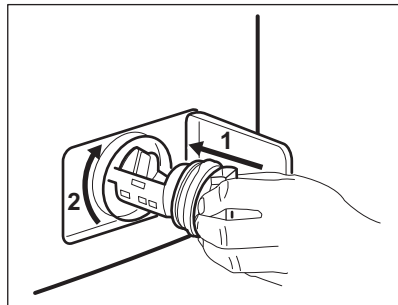

9.

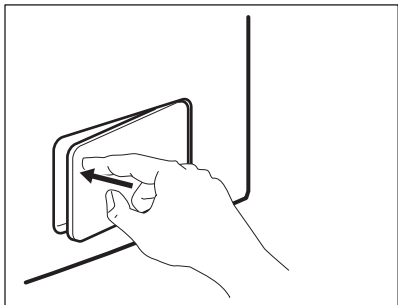

14.7 Čištění přívodní hadice a filtru přívodního ventilu

1.

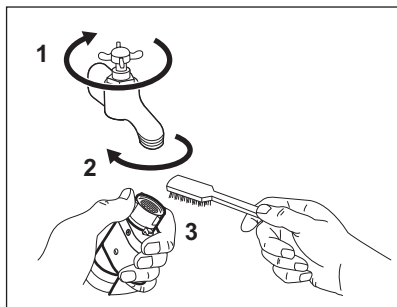

2.

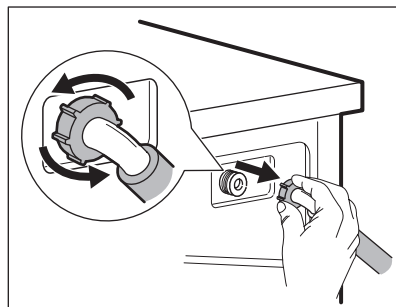

3.

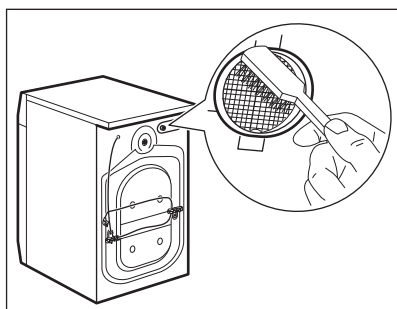

4.

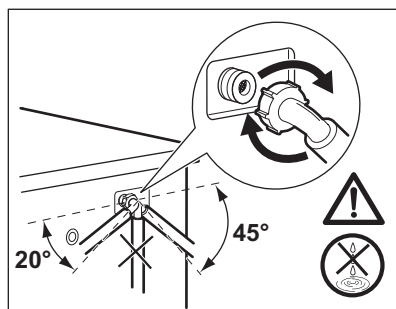

14.8 Nouzové vypouštění

Spotřebič nemůže z důvodů poruchy vypustit vodu.

Pokud se tak stane, proveďte kroky (1) až (9) uvedené v části „Čištění vypouštěcího filtru“. Je-li to nutné, čerpadlo vyčistěte.

Když vypustíte vodu pomocí nouzového vypouštění, je nutné vypouštěcí systém opět aktivovat:

1. Do komory pro hlavní prání dávkovače pracího prostředku nalijte dva litry vody.
2. Spusťte program na vypouštění vody.

14.9 Opatření proti vlivu mrazu

Pokud spotřebič instalujete v místě, kde může teplota klesnout pod 0 °C, vypusťte

zbylou vodu z přívodní hadice a vypouštěcího čerpadla.

1. Vytáhněte zástrčku ze zásuvky.
2. Zavřete vodovodní kohoutek.
3. Oba konce přívodní hadice vložte do nádoby a nechte z hadice vytéct vodu.
4. Vyprázdňete vypouštěcí čerpadlo. Viz nouzové vypouštění.
5. Když je vypouštěcí čerpadlo prázdné, namontujte přívodní hadici zpět.



VAROVÁNÍ!

Před opětovným použitím spotřebiče se ujistěte, že je okolní teplota vyšší než 0 °C.

Výrobce neručí za škody způsobené nízkými teplotami.

15. ODSTRAŇOVÁNÍ ZÁVAD



VAROVÁNÍ!

Viz kapitoly o bezpečnosti.

15.1 Úvod

Spotřebič nezačne pracovat nebo se během provozu zastavuje.

Nejprve zkuste najít řešení problému (viz tabulka). Pokud problém přetrvává, obraťte se na autorizované servisní středisko.

U některých problémech zazní zvuková signalizace a na displeji se zobrazí výstražný kód:

- **E10** - Spotřebič se neplní správně vodou.
- **E20** - Spotřebič nevypouští vodu.
- **E40** - Dvířka spotřebiče jsou otevřená nebo nejsou správně zavřená. Zkontrolujte dvířka!



Je-li spotřebič přeplněný, vyjměte z bubnu některé kusy prádla nebo držte dvířka dovněra a současně stiskněte tlačítko Start/Pauza, dokud kontrolka  nepřestane blikat (viz obrázek níže).

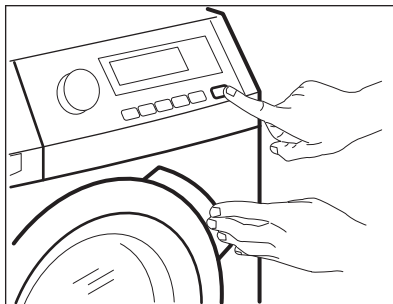

- **E40** - Napájení ze sítě je nestabilní. Vyčkejte, dokud nebude napájení v síti stabilní.
- **E91** - Chyba v komunikaci mezi elektronickými prvky spotřebiče. Spotřebič vypněte a znovu zapněte.
- **EFO** - Je aktivován systém proti vyplavení. Odpojte spotřebič a zavřete vodovodní kohoutek. Kontaktujte autorizované servisní středisko.



VAROVÁNÍ!

Před kontrolou spotřebič vypněte.

15.2 Možné závady

Problém	Možné řešení
Nespustil se program.	<ul style="list-style-type: none"> • Ujistěte se, že je zástrčka zapojená do síťové zásuvky. • Přesvědčte se, že jsou dvířka spotřebiče zavřená. • Ujistěte se, že není poškozená domovní pojistka či jistič. • Ujistěte se, že jste stisknuli tlačítko Start/Pauza. • Pokud je nastaven odložený start, zrušte jej nebo vyčkejte do konce odpočtu. • Vypněte funkci dětské bezpečnostní pojistky, pokud je zapnutá.

Problém	Možné řešení
Spotřebič se neplní vodou správně.	<ul style="list-style-type: none"> • Zkontrolujte, zda je vodovodní kohoutek otevřený. • Ujistěte se, že není příliš malý tlak na přívodu vody. Ohledně těchto informací se obraťte na místní vodárenský podnik. • Ujistěte se, že není zanesený vodovodní kohoutek. • Ujistěte se, že filtry na přívodních hadicích a filtry na ventilech nejsou ucpané. Řiďte se částí „Čištění a údržba“. • Ujistěte se, že přívodní hadice není přehnutá či přiskřípnutá. • Ujistěte se, že je přívodní hadice správně umístěná.
Spotřebič se neplní vodou a okamžitě se nevypustí.	<ul style="list-style-type: none"> • Ujistěte se, že je vypouštěcí hadice ve správné poloze. Hadice může být umístěna příliš nízko. Viz „Pokyny k instalaci“.
Spotřebič nevypouští vodu.	<ul style="list-style-type: none"> • Ujistěte se, že není zanesený sifon. • Ujistěte se, že vypouštěcí hadice není přehnutá či přiskřípnutá. • Ujistěte se, že je vypouštěcí hadice správně umístěná. • Nastavte vypouštěcí funkci, pokud jste zvolili program bez vypouštěcí fáze. • Nastavte vypouštěcí funkci, pokud jste zvolili funkci, která končí s vodou v bubnu. • Ujistěte se, že není zanesený vypouštěcí filtr. Filtr v případě potřeby vyčistěte. Řiďte se částí „Čištění a údržba“. • Pokud problém přetrvává, obraťte se na autorizované servisní středisko.
Odstředovací fáze neprobíhá nebo prací program trvá déle než obvykle.	<ul style="list-style-type: none"> • Nastavte odstředovací funkci. • Nastavte vypouštěcí funkci, pokud jste zvolili funkci, která končí s vodou v bubnu. • Ujistěte se, že není zanesený vypouštěcí filtr. Filtr v případě potřeby vyčistěte. Řiďte se částí „Čištění a údržba“. • Ručně rozložte prádlo v bubnu a spusťte odstředovací fázi znovu. Tento problém může být zapříčiněn potížením s vyvážením.
Na podlaze je voda.	<ul style="list-style-type: none"> • Ujistěte se, že spojky na vodních hadicích jsou těsné a neuniká z nich žádná voda. • Ujistěte se, že přívodní a vypouštěcí hadice není poškozená. • Ujistěte se, že používáte správný prací prostředek ve správném množství.
Nelze otevřít dvířka spotřebiče.	<ul style="list-style-type: none"> • Ujistěte se, že se prací program dokončil. • Nastavte vypouštěcí či odstředovací funkci, pokud je v bubnu voda. • Proveďte nouzové vypouštění. Viz „Ochrana před mrazem“ (v části „Čištění a údržba“).
	<ul style="list-style-type: none"> • Ujistěte se, že je spotřebič zapojen do elektrické sítě.

Problém	Možné řešení
	<ul style="list-style-type: none"> Tento problém může být způsoben poruchou spotřebiče. Kontaktujte autorizované servisní středisko. Pokud potřebujete otevřít víko, přečtete si pečlivě část „Nouzové otevření dvířek“.
Spotřebič vydává nezvyklý hluk.	<ul style="list-style-type: none"> Ujistěte se, že je spotřebič správně vyrovnan. Viz „Pokyny k instalaci“. Ujistěte se, že jste odstranili veškerý obalový materiál a přepravní šrouby. Viz „Pokyny k instalaci“. Do bubnu přidejte více prádla. Může se jednat o příliš malou náplň.
Program je kratší než je zobrazený čas.	<ul style="list-style-type: none"> Spotřebič vypočítá novou dobu podle množství prádla. Viz kapitola „Údaje o spotřebě“.
Program je delší než je zobrazený čas.	<ul style="list-style-type: none"> Je-li prádlo rozložené nerovnoměrně, doba praní bude delší. Jedná se o běžný jev.
Neuspokojivé výsledky praní.	<ul style="list-style-type: none"> Zvyšte množství pracího prostředku nebo použijte jiný. Před vypráním prádla odstraňte odolné skvrny pomocí speciálního přípravku. Nastavte správnou teplotu. Snižte náplň prádla.
Nelze nastavit funkci.	<ul style="list-style-type: none"> Ujistěte se, že jste stisknuli pouze požadovaná dotyková tlačítka.
Spotřebič nesuší vůbec nebo suší nedostatečně.	<ul style="list-style-type: none"> Otevřete vodovodní kohoutek.
	<ul style="list-style-type: none"> Ujistěte se, že není zanesený vypouštěcí filtr.
	<ul style="list-style-type: none"> Snižte množství prádla.
	<ul style="list-style-type: none"> Ujistěte se, že jste nastavili správný program. V případě potřeby opět nastavte krátkou dobu sušení.
Prádlo je plné různobarevných vláken.	<p>Ze tkanin vypraných v předchozím programu se uvolnila vlákna odlišné barvy:</p> <ul style="list-style-type: none"> Sušicí fáze pomáhá odstranit některá vlákna. Oblečení vyčistěte pomocí odstraňovače vláken. <p>V případě nadměrného množství vláken v bubnu, spusťte speciální čisticí program (více podrobností viz část „Vlákna v tkaninách“).</p>

Po kontrole spotřebič zapněte. Program bude pokračovat od okamžiku, ve kterém byl přerušen.

Pokud se problém objeví znovu, obraťte se na autorizované servisní středisko.

Pokud se na displeji zobrazí jiné výstražné kódy. Vypněte a zapněte spotřebič. Pokud problém přetrvává, obraťte se na autorizované servisní středisko.

16. NOUZOVÉ OTEVŘENÍ DVÍŘEK

V případě výpadku napájení nebo funkční poruchy zůstanou dvířka spotřebiče zablokovaná. Prací program bude pokračovat, jakmile bude napájení obnoveno. Pokud zůstanou dvířka zablokovaná z důvodu poruchy, lze je otevřít pomocí funkce nouzového odblokování.

Před otevřením dvířek:



POZOR!
Ujistěte se, že teplota vody není příliš vysoká a prádlo není horké. V případě potřeby vyčkejte, až vychladnou.



POZOR!
Ujistěte se, že se bublen neotáčí. V případě potřeby vyčkejte, dokud se bublen nepřestane otáčet.



Ujistěte se, že hladina vody v bubnu není příliš vysoká. V případě potřeby pokračujte nouzovým vypouštěním (viz „Nouzové vypouštění“ v kapitole „Čištění a údržba“).

Dvířka otevřete následujícím způsobem:

1. Stisknutím tlačítka On/Off vypněte spotřebič.
2. Vytáhněte zástrčku ze zásuvky.
3. Otevřete klapku filtru.
4. Držte spoušť nouzového odblokování zatáženou dolů a současně otevřete dvířka spotřebiče.

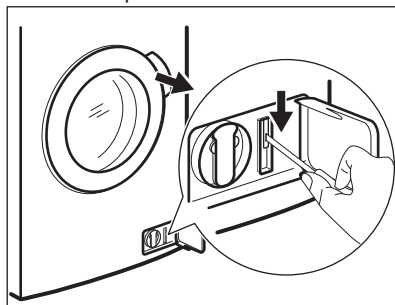

5. Vyndejte prádlo a poté zavřete dvířka spotřebiče.
6. Zavřete klapku filtru.

17. TECHNICKÉ ÚDAJE

Rozměry	Šířka / Výška / Hloubka / Celková hloubka	600 mm/ 850 mm/ 605 mm/ 639 mm
Připojení k elektrické síti	Napětí Celkový příkon Pojistka Frekvence	230 V 2 200 W 10 A 50 Hz
Úroveň ochrany proti průniku pevných částic a vlhkosti, kterou zajišťuje ochranný kryt s výjimkou míst, kde není nízkonapěťové vybavení chráněno proti vlhkosti		IPX4
Tlak přívodu vody	Minimální Maximální	0,5 bar (0,05 MPa) 8 bar (0,8 MPa)
Maximální náplň práného prádla	Bavlna	10 kg

Maximální množství sušeného prádla	Bavlna Syntetika	6 kg 4 kg
Rychlost odstředování	Maximální	1 600 ot/min

18. POZNÁMKY K OCHRANĚ ŽIVOTNÍHO PROSTŘEDÍ

Recyklujte materiály označené symbolem . Obaly vyhodte do příslušných odpadních kontejnerů k recyklaci. Pomáhejte chránit životní prostředí a lidské zdraví a recyklovat elektrické a elektronické spotřebiče

určené k likvidaci. Spotřebiče označené příslušným symbolem  nelikvidujte spolu s domovním odpadem. Spotřebič odevzdejte v místním sběrném dvoře nebo kontaktujte místní úřad.

www.electrolux.com/shop



157013230-A-302017

