

**Amica**

Inteligentny styl

# NÁVOD K OBSLUZE CZ

IO-WMS-0996  
(01.2018/1)

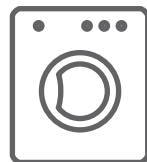

## PPS 8413 W



ZAŘÍZENÍ ZAPNĚTE PO SEZNÁMENÍ  
S NÁVODEM

**PRAČKY**

# OBSAH

EKOLOGIE V PRAXI	3
ZÁKLADNÍ INFORMACE	5
BEZPEČNOST A ÚDAJE NA ŠTÍTCÍCH OBLEČENÍ	6
INSTALACE ZAŘÍZENÍ	17
CHARAKTERISTIKA ZAŘÍZENÍ ŘEŠENÍ PROBLÉMŮ PŘI POUŽÍVÁNÍ	30
PRAKTICKÉ POKYNY PRO PRANÍ	35
TECHNICKÉ PARAMETRY	39
TECHNICKÝ LIST VÝROBKU	41



Toto zařízení je označeno v souladu s evropskou směrnicí **2012/19/EU** a také polským zákonem o odpadních elektrických a elektronických zařízeních symbolem přeškrtnutého kontejneru na odpady.

Toto označení znamená, že toto zařízení po ukončení životnosti se nesmí vyhazovat společně jiným domácím odpadem. Uživatel je povinen jej odevzdat do sběrný použítých elektrických a elektronických zařízení. Subjekty zabývající se sběrem použitých elektrických a elektronických zařízení tvoří příslušný systém umožňující odevzdání takového zařízení. Příslušné nakládání s použitým elektrickým a elektronickým zařízením zabraňuje negativním následkům pro lidské zdraví a životní prostředí, vznikajícím z přítomnosti nebezpečných složek a nesprávného skladování a zužitkování takových zařízení.

## EKOLOGIE V PRAXI

Již mnoho let firma Amica důsledně realizuje environmentální politiku. Péče o životní prostředí je pro nás stejně důležitá jako používání moderních technologií. Právě proto sázíme na energeticky úsporná zařízení s nejvyšší třídou energetické účinnosti – A+, A++ a A+++.

Rozvoj technologie přispěl k tomu, že naše továrny jsou přívětivější k životnímu prostředí – při výrobě se spotřebovává čím dál méně vody, elektrické energie a vzniká méně odpadních vod a odpadů.

Zvýšenou pozornost věnujeme také materiálům používaným ve výrobě. Snažíme se vybírat pouze ty, které neobsahují škodlivé látky a umožňují recyklaci a zužitkování zařízení po jeho opotřebení.



# Vážený kliente,

děkujeme vám, že jste si vybrali firmu Amica. Již mnoho let dodáváme vysoce kvalitní domácí zařízení, díky nimž se domácí povinnosti stávají skutečným potěšením. Každé zařízení bylo před expedicí z továrny důkladně zkontrolováno z hlediska bezpečnosti a funkčnosti. Vynakládáme také veškeré úsilí, aby moderní technologie ve výrobcích Amica vždy šla ruku v ruce s výjimečným designem.

Přečtěte si pozorně návod k obsluze před uvedením zařízení do provozu. Dodržování pokynů v návodu předejde nesprávnému používání a zajistí dlouhé a spolehlivé fungování zařízení. Znalost zásad bezpečného používání zařízení umožní také zabránit nešťastným nehodám.

Návod si ponechejte a uschovejte tak, abyste do něj mohli v případě potřeby nahlédnout. Jsou v něm obsaženy všechny nezbytné informace, díky nimž jsou obsluha a používání zařízení Amica jednoduché a příjemné. Zveme vás také k seznámení s dalšími zařízeními, která nabízíme.

Přejeme vám příjemné používání.

## **Amica**

# ZÁKLADNÍ INFORMACE



Pračka je určena výlučně k domácímu použití a slouží pro praní textilních látek a oblečení, přizpůsobených mechanickému praní v pračích koupeli.

Před připojením pračky do síťové zásuvky odstraňte přepravní pojistky a pračku vyrovnejte do roviny. Výrobce si vyhrazuje možnost provádění změn, které nemají vliv na funkčnost zařízení.

## POUŽÍVÁNÍ

- Pračku obsluhujte pouze po seznámení s tímto návodem.
- Pračku nikdy nepoužívejte venku nebo v prostorech s výskytem minusových teplot.
- Děti a osoby, které se neseznámily s návodem, nesmí používat pračku.



Teplota nižší než 0 °C může poškodit pračku! V případě uchovávání nebo přepravy pračky při minusových teplotách začněte pračku používat po 8hodinové době aklimatizace v prostorech s plusovou teplotou.

## PROHLÁŠENÍ VÝROBCE

Výrobce tímto prohlašuje, že tento výrobek splňuje základní požadavky níže uvedených evropských směrnic:

- nízkonapěťové směrnice **2014/35/EU**,
- směrnice o elektromagnetické kompatibilitě **2014/30/EU**,
- směrnice o ekodesignu **2009/125/EU**,
- směrnice RoHS **2011/65/EU**,

a proto byl výrobek označen CE a bylo pro něj vystaveno prohlášení o shodě poskytované orgánům dohlížejícím na trh.

## BEZPEČNOST A ÚDAJE NA ŠTÍTCÍCH OBLEČENÍ

Nebezpečí usmrcení!	<p>Zařízení nesmí používat: děti mladší 8 let a také osoby se sníženými fyzickými, smyslovými nebo duševními schopnostmi, s nedostatečnými zkušenostmi a znalostmi o obsluze zařízení tohoto typu. Pro takové osoby zajistěte příslušný dohled nebo poučení o bezpečné obsluze zařízení a z toho plynoucím nebezpečí. Dohlížejte na to, aby si ze zařízení nehrály děti a také neprováděly na něm žádné činnosti spojené s čištěním a údržbou. Zabraňte jakémukoli přístupu dětí do 3 let k zařízení, ledaže jsou pod stálým dohledem dospělých osob.</p>
	<p>Děti se mohou zavřít v zařízení a může tak dojít k ohrožení zdraví a života.</p>
Nebezpečí udušení!	<p>Pokud dovolíte dětem hrát si s obalem/fólií nebo částmi obalu, mohly by se jimi ovinout nebo si je natáhnout na hlavu a může dojít k udušení. Obal/fólii nebo části obalu chraňte před dětmi.</p>
Nebezpečí otravy!	<p>Prací prostředky a přípravky na tkaniny mohou způsobit otravu při jejich požití. Při náhodném požití prostředku vyhledejte lékařskou pomoc. Prací prostředky a přípravky na tkaniny uchovávejte mimo dosah dětí.</p>

## BEZPEČNOST A ÚDAJE NA ŠTÍTCÍCH OBLEČENÍ

Nebezpečí popálení!	Pokud věci perete při vysokých teplotách, sklo dvířek zařízení je horké. Zabraňte dětem dotýkat se zahřátých dvířek zařízení.
Podráždění očí/kůže!	Styk s pracími a změkčovacími prostředky může vyvolat podráždění očí nebo kůže. Při zasažení očí / styku kůže s pracím prostředkem nebo přípravkem na tkaninu oči/kůži důkladně opláchněte. Prací prostředky a přípravky na tkaniny uchovávejte mimo dosah dětí.
Nebezpečí úrazu elektrickým proudem / nebezpečí požáru / nebezpečí materiálních škod / nebezpečí pro zařízení!	Pokud zařízení není správně nainstalováno, může dojít k nebezpečné situaci. Ujistěte se, že: Napětí v zásuvce je shodné s napětím uvedeným na zařízení (typový štítek). Úroveň zatížení a vyžadovaná přepěťová ochrana jsou uvedeny na typovém štítku.  Zařízení je připojeno pouze a výlučně ke zdroji střídavého napětí pomocí hodně namontované uzemněné zásuvky shodné s národními normami.

## BEZPEČNOST A ÚDAJE NA ŠTÍTCÍCH OBLEČENÍ

Nebezpečí úrazu elektrickým proudem /  
nebezpečí požáru /  
nebezpečí materiálních škod /  
nebezpečí pro zařízení!

Kabel pro připojení k elektrické síti a zásuvka s uzemněním jsou shodné a uzemňovací systém byl příslušně namontován.

Průřez vodiče je dostatečně velký.

Přístup k síťové zástrčce je vždy zajištěn.

V případě používání stacionárního proudového chrániče používejte pouze tento vypínač, který má následující označení:



Použití tohoto označení dokazuje, že byly splněny všechny možné nezbytné požadavky.

Nebezpečí úrazu elektrickým proudem /  
nebezpečí požáru /  
nebezpečí materiálních škod /  
nebezpečí pro zařízení!

Pokud byl kabel pro připojení k elektrické síti upraven nebo se poškodil, může hrozit nebezpečí úrazu elektrickým proudem, zkrat nebo požár z důvodu jeho přehřátí.

Napájecí kabel není zkroucen, rozdrčen nebo upraven a nedotýká se žádným tepelným zdrojem.



## BEZPEČNOST A ÚDAJE NA ŠTÍTCÍCH OBLEČENÍ

<p>Nebezpečí požáru / nebezpečí materiálních škod / poškození zařízení!</p>	<p>Používání prodlužovacích kabelů nebo rozbočovačů může vést k požáru v důsledku přehřátí nebo zkratu. Zařízení připojte přímo do vhodně namontované uzemněné zásuvky. Nepoužívejte prodlužovací kabely, rozbočovače a vícenásobné zásuvky.</p>
<p>Nebezpečí pro zdraví / nebezpečí materiálních škod / poškození zařízení!</p>	<p>Zařízení může při používání vibrovat nebo se posouvat, což může potenciálně způsobit úraz nebo materiální škody. Zařízení postavte na čistý, rovný a tvrdý povrch s použitím vodováhy.</p> <p>V případě, že uchopíte za jednu z vyčnívajících částí zařízení (např. dvířka) za účelem zvednutí zařízení nebo přesunutí, může se taková část odtrhnout a způsobit úraz. Neuchopujte za žádné vyčnívající části zařízení, chcete-li jej přesunout.</p>
<p>Nebezpečí úrazu!</p>	<p>Zařízení je velmi těžké. Jeho zvedání může způsobit úraz. Toto zařízení nezvedejte sami.</p>

## BEZPEČNOST A ÚDAJE NA ŠTÍTCÍCH OBLEČENÍ

Nebezpečí úrazu!	<p>Zařízení má ostré hrany, které mohou poranit ruce. Zařízení neuchopujte za ostré hrany. Zvedejte pouze v ochranných rukavicích.</p>
	<p>Pokud vodiče nebo elektrické kabely nejsou správně uloženy, můžete o ně zakopnout a poranit se. Vodiče a kabely ved'te tak, abyste o ně nezakopli.</p>
Upozornění! Materiální škody / poškození zařízení	<p>Pokud je tlak vody příliš vysoký nebo příliš nízký, zařízení nemusí fungovat správně, což může vést k materiálním škodám nebo poškození zařízení. Ujistěte se, že voda je přiváděna pod tlakem min. 100 kPa (1 bar) a nepřekračuje 1000 kPa (10 bar).</p>
	<p>Pokud hadice přivádějící vodu byly upraveny nebo poškozeny, může to způsobit materiální škody nebo poškodit zařízení. Hadice přivádějící vodu nesmí být zkroucené, zalomené, upravené a protnuté.</p>
	<p>Použití hadic jiných značek pro připojení zařízení ke zdroji vody může způsobit materiální škody nebo poškodit zařízení.</p>

## BEZPEČNOST A ÚDAJE NA ŠTÍTCÍCH OBLEČENÍ

Upozornění!  
Materiální škody /  
poškození zařízení

Používejte pouze hadice dodané se zařízením nebo originální náhradní hadice určené pro toto zařízení.

Zařízení je během přepravy zajištěno pomocí přepravních pojistek. Pokud před prvním použitím zařízení neodstraníte přepravní pojistky, může se zařízení poškodit. Před prvním použitím zařízení odstraňte všechny přepravní pojistky. Zajistěte, aby byly přepravní pojistky uschovány odděleně. Pokud zařízení budete opět přepravovat, namontujte zpět přepravní pojistky, aby se zařízení nepoškodilo.

Nebezpečí výbuchu /  
nebezpečí požáru!

Prané věci, pro které byly použity čisticí prostředky s obsahem rozpouštědla, např. odrezovače, čisticí rozpouštědla, vytvářejí riziko výbuchu v bubnu.

Dříve než začnete prát v pračce, důkladně vymáchejte ve vodě věci určené pro praní.

## BEZPEČNOST A ÚDAJE NA ŠTÍTCÍCH OBLEČENÍ

Nebezpečí otravy!	Jedovaté výpary mohou uvolňovat čisticí prostředky obsahující rozpouštědla, např. čisticí rozpouštědlo. Nepoužívejte čisticí přípravky obsahující rozpouštědla.
Nebezpečí úrazů!	Opírání se o dvířka zařízení nebo sezení na nich, když jsou otevřená, může způsobit převrácení se zařízení a úraz. Neopírejte se o otevřená dvířka zařízení.
	Stoupnutí na zařízení může vést ke zlomení horní desky a způsobit úraz. Nestoupejte na zařízení.
	Při zasahování do otáčejícího se bubnu může dojít k poranění rukou. Počkejte, až se buben přestane otáčet.
Nebezpečí popálení!	Při praní ve vysokých teplotách existuje nebezpečí popálení při styku s horkým roztokem vody a pracího prostředku (např. při vypouštění horkého roztoku do umyvadla). Nevkládejte ruce do horkého roztoku vody s pracím prostředkem.

## BEZPEČNOST A ÚDAJE NA ŠTÍTCÍCH OBLEČENÍ

<p>Podráždění očí/kůže!</p>	<p>Prací prostředky a přípravky na tkaniny se mohou rozstříknout, pokud násypka na prací prostředek bude otevřená během provozu zařízení. Při zasažení očí / styku s kůží pracím prostředkem nebo přípravkem na látky důkladně opláchněte oči/kůži. Při náhodném požití prostředku vyhledejte lékařskou pomoc.</p>
<p>Upozornění! Materiální škody / poškození zařízení</p>	<p>Pokud množství prádla v zařízení překračuje kapacitu, pračka nemusí fungovat správně nebo může způsobit materiální škody anebo se poškodit. Nepřekračujte kapacitu suchého prádla. Dávejte pozor, abyste nepřekročili kapacitu stanovenou pro jednotlivé programy.</p>
	<p>Nalítí nevhodného množství pracího prostředku nebo čisticího přípravku do zařízení může způsobit materiální škody nebo poškodit zařízení. Používejte prací prostředky / změkčovací přípravky v souladu s pokyny výrobce.</p>

## BEZPEČNOST A ÚDAJE NA ŠTÍTCÍCH OBLEČENÍ

Nebezpečí usmrcení!!	Zařízení je napájeno elektrickým proudem. Styk s částmi pod napětím hrozí úrazem elektrickým proudem. Proto pamatujte:
	Vypněte zařízení. Odpojte zařízení od elektrického napájení (vytáhněte zástrčku).
	Nikdy se nedotýkejte zástrčky vlhkými rukama.
	Při vytahování zástrčky ze zásuvky vždy uchopte za zástrčku a nikoli za kabel, protože jinak se může kabel poškodit.
	Neprovádějte technické úpravy zařízení a jeho součástí.
	Veškeré opravy nebo jiné práce na zařízení může provádět pouze náš servis nebo elektrikář. Totéž platí pro výměnu napájecího kabelu (pokud je to nutné).
	Náhradní napájecí kabely můžete objednat v našem servisu.

## BEZPEČNOST A ÚDAJE NA ŠTÍTCÍCH OBLEČENÍ

Nebezpečí otravy!	Jedovaté výpary mohou uvolňovat čisticí přípravky s obsahem rozpouštědel, např. čisticí rozpouštědlo.  Nepoužívejte čisticí přípravky obsahující rozpouštědla.
Nebezpečí úrazu elektrickým proudem / nebezpečí materiálních škod / poškození zařízení!	Pokud vlhkost pronikne do zařízení, může dojít ke zkratu. K čištění zařízení nepoužívejte tlakovou myčku a parní čistič.
Nebezpečí pro zdraví / nebezpečí materiálních škod / poškození zařízení!	Použití náhradních dílů nebo příslušenství jiných značek je nebezpečné a může způsobit úraz, materiální škody nebo také poškození zařízení. Z bezpečnostních důvodů používejte pouze originální náhradní díly.
Upozornění! Materiální škody / poškození zařízení	Čisticí prostředky a impregnační přípravky na tkaniny (např. odstraňovače skvrn, postřikovače pro předpírku atp.) mohou způsobit poškození při styku s povrchy zařízení. Proto pamatujte:

# BEZPEČNOST A ÚDAJE NA ŠTÍTCÍCH OBLEČENÍ

Upozornění!  
Materiální škody /  
poškození zařízení

Aby takové prostředky nepřišly  
do styku s povrchem zařízení.

Zařízení čistěte pouze vodou a  
vlhkým hadříkem.

## OZNAČENÍ SYMBOLŮ NA ŠTÍTCÍCH OBLEČENÍ

Praní				
	vyvářka teplota 90°	normální teplota 60° C	normální teplota 40° C	Neperte!
	jemné		ruční	
Chemické čištění				
	všechna rozpouštědla	všechna kromě TRI	pouze benzin	NE čistěte chemicky!
Bubnová sušička				
	normální	nízké	vysoké	Nesušte!
Žehlení				
	110°C	150°C	200°C	Nežehlete!



APPAREL CARE

“Program pro mytí vlny v této pračce  
byl schválen společností Woolmark  
pro mytí výrobků z vlny, které lze  
prát v pračce za předpokladu, že jsou  
výrobky vypláchnuty podle pokynů  
na kartě výrobku a pokynů výrobce  
pračky M14111”.





# INSTALACE ZAŘÍZENÍ

1

## Odstranění přepravních pojistek

(pojistky uschovejte pro budoucí použití, např. při stěhování).

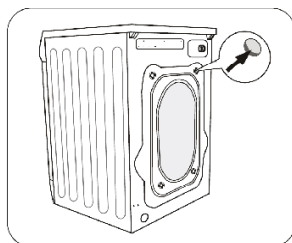
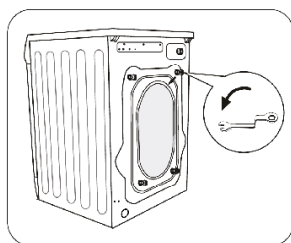

- Vyšroubujte klíčem 4 šrouby pojistek,
- vyjměte z otvoru gumo-plastové přepravní vzpěry společně s podložkami a šrouby,

- uzavřete otvory zásepkami, které jsou v sáčku s příslušenstvím.



Pamatujte: před uvedením pračky do provozu bezpodmínečně odstraňte pojistky!

2

## Postavení a vyrovnaní pračky do roviny

- pračku postavte na tvrdý, rovný povrch,
- uvolněte plastovou podložku (2),
- vyrovnejte do roviny otáčením nožek pomocí matic (1),
- zajistěte podložkami (2).

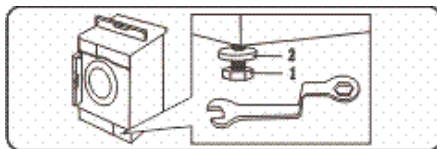
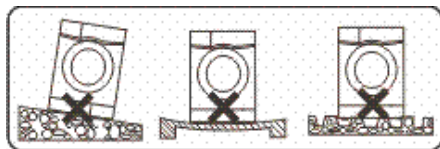

Po postavení a vyrovnaní pračky do roviny zkontrolujte její stabilitu tak, že přitlačíte každý roh pračky a zkontrolujete, zda se pračka nepohybuje.

## Připojení vody

- Používejte pouze nové kompletní hadice dodané společně se zařízením. Používané hadice znovu nepoužívejte.

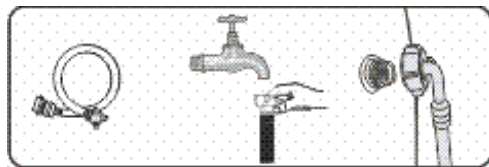

- Přívodní hadice s těsněním se nachází v bubnu pračky. Tlak vody min. 0,05 MPa (0,5 bar), max. 1 MPa (10 bar).

- 1) po připojení se ujistěte, že hadice není zkroucená,
- 2) po připojení hadice a ventilu zkontrolujte jejich těsnost,
- 3) pravidelně kontrolujte stav přívodní hadice.



Pračku připojte pouze k přívodu studené vody.

## Odtok vody

- Odtoková hadice se nachází na zadní straně pračky. Hadici zajistěte tak, aby se nepohybovala při provozu pračky. Bude-li třeba, použijte kolínko (1). Pamatujte, abyste hadici nevkládali příliš hluboko do odtokové trubky (2).

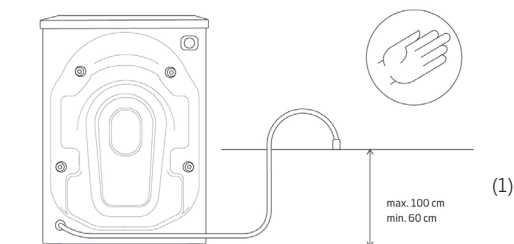

### Levostranná přípojka

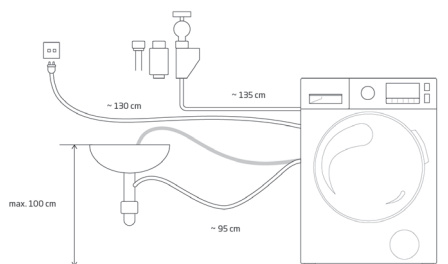

### Pravostranná přípojka

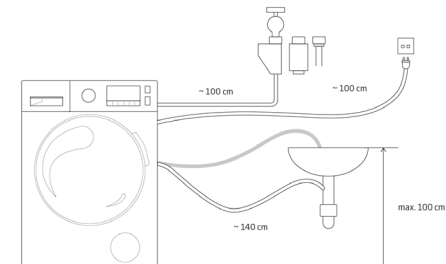

## Připojení k elektrickému napájení

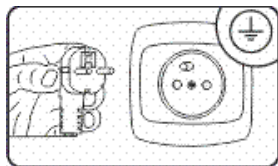

- Elektrická zásuvka, ke které připojíte pračku, musí být na viditelném a dostupném místě,
- pračku připojte pouze do správně nainstalované elektrické zásuvky, vybavené uzemňovacím kolíkem,
- nepřipojujte pomocí prodlužovacího kabelu,
- v případě poškození napájecího kabelu výměnu musí provést autorizovaný servis,
- elektrická instalace, ke které bude pračka připojena, musí být jištěna pojistkou 10 A.

### Příprava prádla:

- Drobné předměty jako mince, kancelářské sponky, jehly atp. mohou poškodit prádlo a části pračky, a proto dodržujte několik velmi důležitých pokynů:
  - 1) vyprázdněte kapsy
  - 2) odstraňte všechny kovové předměty
  - 3) jemné látky jako podprsenky nebo punčocháče perte ve speciálních ochranných sítkách
  - 4) uzavřete zipy a zapněte knoflíky

# CHARAKTERISTIKA ZAŘÍZENÍ

## POPIS PRAČKY

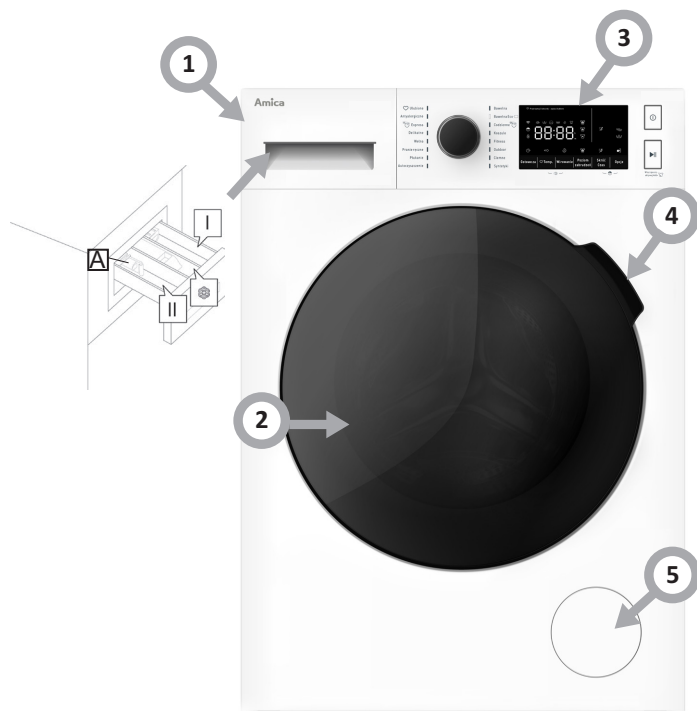

**Příhrádka A**  
používejte pro tekuté prací prostředky.

**Příhrádka II**  
prací prostředek pro hlavní praní, změkčovač vody, bělidlo, odstraňovač skvrn.

**Příhrádka**   
Změkčovací přípravek, tekutý škrob, bez překročení označení max.

**Příhrádka I**  
prací prostředek pro předpírku.

1. Násypka na prací prostředky
2. Buben pračky
3. Ovládací panel
4. Uchyt dvířek
5. Víko filtru čerpadla

## POPIS OVLÁDACÍHO PANELU A DISPLEJE

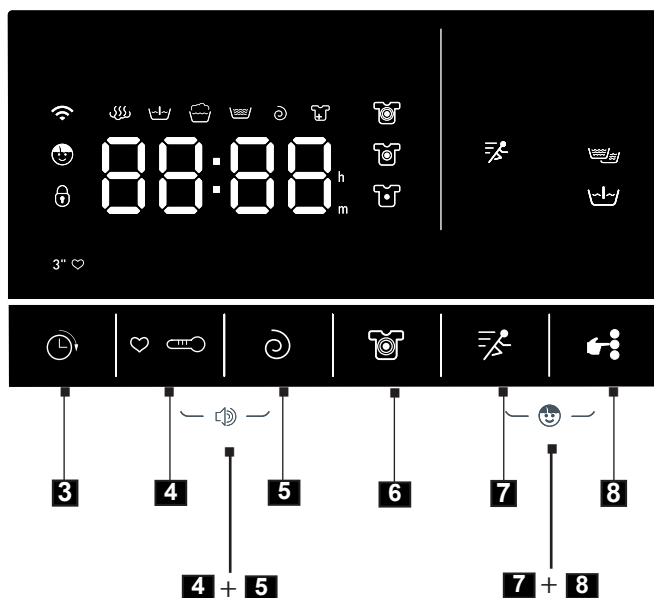
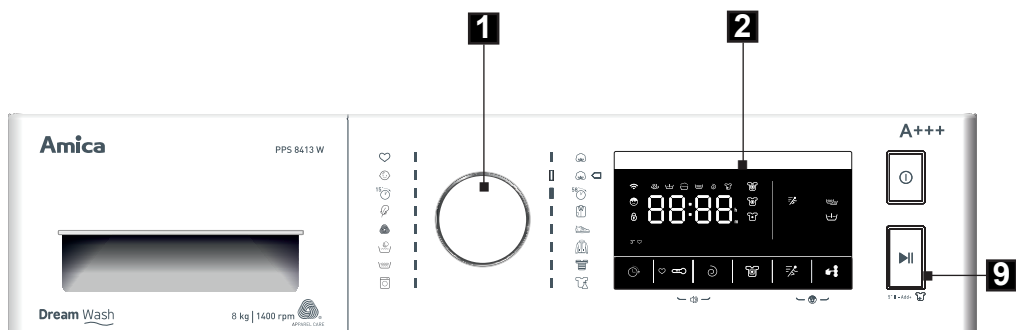

1. Knoflík programátoru
2. Displej
3. Tlačítko **Odložený konec praní**
4. Tlačítko **Teplota**
5. Tlačítko **Odstředování**
6. Tlačítko **Úroveň znečištění**
7. Tlačítko **Zkrácení času**
8. Tlačítko **Nabídka (Dodatečné máchání / Předpirka)**

















1

## Knoflík programátoru

- Můžete vybrat příslušný prací program, v závislosti na stupni znečištění, druhu a množství náplně, což zajišťuje lepší efektivitu a účinnější praní. Po spuštění programu bude otočení knoflíku do jiné polohy indikovat zvukový signál, ale nezpůsobuje změnu parametrů dříve vybraného programu.

2

## Displej

- Velký a čitelný displej stále zobrazuje informace o každém programu. Během provozu pračky displej zobrazuje přibližný čas zbývajících do ukončení praní a  (bliká při praní, kdy jej můžete přerušit a přidat prádlo). Na displeji se zobrazují také symboly indikujících: zaseknutá dvířka pračky , symbol Child Lock (dětská pojistka) , symbol WiFi (\*) , symbol vodní páry  (\*), symbol Opti dose , odstředování, symboly průběhu programu    , symboly úrovně znečištění    a vybrané symboly dodatečných funkcí (dodatečné máchání , předpírka , symbol zkrácení času ). Zobrazovaný čas je pouze přibližný a může se lišit od skutečného času praní, v závislosti na teplotě a tlaku vody, velikosti náplně, množství dávkovaného prášku atp. Čas se automaticky aktualizuje během praní, je přípustné jeho chvilkové zastavení a přeskoky.

U praček s LCD displejem se zobrazuje také maximální náplň pro vybraný program pomocí knoflíku programátoru.

U programů s úplnou náplní se na displeji zobrazuje na 5 sekund zpráva FUL. Po této době se zobrazí čas programu. U programů s poloviční náplní se zobrazuje zpráva HLF také na 5 sek., po této době se zobrazí čas programu, zatímco pro zbývajících programy se zobrazí maximální hmotnost náplně v (kg) na 5 sekund, po této době se zobrazí také čas programu.

3

## Tlačítko dodatečné funkce Odložený konec

- V případě výběru funkce Odložený konec displej zobrazí čas zbývajících do ukončení programu . U této nabídky si vyberte čas, kdy chcete, aby vaše prádlo bylo vypráno, a pračka začne sama prát tak dlouho, aby stihla vyprat v nastaveném čase.

Stiskněte tlačítko, abyste nastavili čas, kdy má být prádlo vypráno.

4

## Tlačítko Výběr teploty

- Toto tlačítko umožňuje nastavit teplotu praní pro jednotlivé programy. Stisknutí tlačítka zobrazí nastavení teploty vody dostupné pro daný program nebo nabídku praní ve studené vodě (bez ohřívání). V závislosti na vybraném programu se na displeji zobrazí následující nabídky nastavení: - - °C (studená voda) -20 °C - 30 °C - 40 °C - 60 °C - 90 °C.

\* u vybraných modelů

## POPIS OVLÁDACÍHO PANELU A DISPLEJE

5

### Tlačítko výběru otáček odstředování

- Slouží k nastavení rychlosti odstředování při vypouštění vody z pračky. Chcete-li změnit nastavení, stiskněte tlačítko . V závislosti na vybraném programu displej zobrazuje následující hodnoty: 0 (vypnutí odstředování), 600, 800, 1000, 1200, 1400, 1600\*

6

### 3 úrovně znečištění:

- Tato funkce umožňuje prátky podle vašich potřeb – rychle a úsporně, standardně nebo intenzivně. Pro vybraný program (viz: tabulka programů) můžete vybrat jednu ze tří úrovní znečištění: slabě znečištěné, silně znečištěné a velmi silně znečištěné. Umožňuje to:

- Čistě, ekologické a ekonomické praní.
- Výběr nabídek praní v závislosti na aktuálních potřebách.



1. úroveň – je určena pro slabě znečištěné prádlo. Tato nabídka je standardně vypnutá. Každým stupňováním zvyšujete intenzitu praní. Prodlužuje se čas mezi 2-10 minutami základního praní, aby se prádlo lépe vypralo.



2. úroveň – je to standardní prací program – používá algoritmus nezměněného programu, určený pro středně znečištěné prádlo.



3. úroveň – je určena pro silně znečištěné prádlo. Pračka odebírá stejné množství vody jako při 2. úrovni, ale čas základního praní je delší asi o 10 minut.

Seznam programů, pro které je dostupná funkce výběru druhu znečištění, se nachází níže:

Programy	V ý b ě r d r u h u s k v r n	Programy	V ý b ě r d r u h u s k v r n
Bavlna	Nabídka	Samočištění	-
Bavlna Eco	-	Máchání	-
Denní 58'	-	Ruční praní	Nabídka
Košile	Nabídka	Vlna	Nabídka
Fitness	Nabídka	Jemné	Nabídka
Outdoor	Nabídka	Express 15'	-
Tmavé	Nabídka	Antialergický	-
Syntetika	Nabídka	Oblíbené	

\* maximální rychlost závisí na daném modelu.

## Tlačítko dodatečné funkce Zkrácení času

- Tato nabídka zkrátí čas o 1/3 vzhledem k původní době trvání programu. Nemění se spotřeba vody. Zapnutí této funkce se doporučuje zejména při praní slabě znečištěného prádla.



Funkce „Zkrácení času“ není dostupná u všech pracích programů (viz tabulka programů).

## Tlačítko nabídky (dodatečné máchání / předpírka

### Tlačítko dodatečné funkce Dodatečné máchání

- Tato funkce je zejména vhodná při praní prádla a také při praní oblečení pro osoby s citlivou kůží. Výběr této funkce zajišťuje jedno dodatečné máchání prádla.

### Tlačítko dodatečné funkce Předpírka

- Funkce Předpírka prodlužuje čas praní asi o 20 min. Spočívá v provedení dodatečného praní před hlavním praním. Díky zapnutí funkce Předpírka získáte velmi dobrý efekt praní bez nutnosti dřívějšího namáčení prádla. Tuto funkci doporučujeme zapnout při praní silně znečištěného prádla. Předpírka probíhá při teplotě 30 °C.



Funkce Předpírka není dostupná u všech pracích programů (viz tabulka programů).



Před zapnutím funkce „Předpírka“ nasypejte prací prostředek do přihrádky na prací prostředky označené symbolem .



## Tlačítko Start/Pauza

■ Tlačítko Start/Pauza slouží ke spuštění a přerušení provozu pračky. Při provozu pračky bliká příslušný symbol průběhu programu a indikuje tak fázi pracího programu. V režimu Pauza symboly neblíkají, ale svítí stálým světlem. Funkci Pauza můžete používat pro namáčení prádla.

■ Pod tlačítkem Start/Pauza se nachází symbol  Add+ (možnost přidávání prádla během programu bez ohledu na jeho velikost – ztracených kalhot, košil nebo ponožek). Pračka zřetelně indikuje, kdy můžete klidně přidat prádlo.



Funkce Add+ je vynikající řešení pro ty, kteří zapomínají! Systém umožňuje úplné otevření dvířek pračky v průběhu pracího cyklu, díky čemuž i po delší době od spuštění můžete klidně přidat prádlo do bubny nebo jej vyjmout. Kontrolka na panelu indikuje, že přerušení praní je v tomto okamžiku možné. Můžete přerušit program a přidat prádlo, na displeji bliká ikona  Add+. Pokud je teplota nižší než 60°C a hladina vody pod těsněním dvířek, můžete přerušit program tlačítkem Start/Pauza a pak ihned odjistit dvířka a přidat prádlo. Dostupnost nabídky bude indikovat rychlé blikání kontrolky oznamující možnost použití (je to asi 70–80 % délky pracího programu). I když je tato nabídka dostupná téměř po celou dobu trvání programu, doporučujeme ji používat po dobu prvních 30 minut trvání programu pro získání maximálně dobrých výsledků praní.

## Zapnutí/Vypnutí zvuku

■ Funkci zapnutí/vypnutí zvuku můžete zapnout současným stisknutím a přidržením tlačítek: Teplota a Odstředování asi na 3 sekundy.

## Dětská pojistka Child Lock

■ Tato funkce blokuje funkční tlačítka a zabraňuje tak změně nastavení nebo přerušení provozu pračky dětmi. Funkci můžete zapnout během trvání cyklu současným stisknutím a přidržením tlačítka Zkrácení času a tlačítka Nabídky po dobu asi 3 sekund. Chcete-li vypnout tuto funkci během trvání cyklu, opět přidržte stejná tlačítka asi na 3 sekundy.



Pokud je zapnuta dětská pojistka, na displeji se zobrazí symbol . Vypnutí pračky, odpojení od zdroje napájení a ukončení pracího programu neruší dětskou pojistku.



## Výběr programu Oblíbený

■ Chcete-li nastavit program Oblíbený, otočte knoflík na libovolně vybraný program, nastavte teplotu, rychlost otáček a dodatečné funkce. Pak přidržte tlačítko Teplota asi na 3 sekundy, abyste potvrdili nastavení pro program Oblíbený. Po zapamatování nastavení bude funkce již vždy dostupná v programu Oblíbený. Program Oblíbený můžete měnit mnohokrát, bez omezení. Implicitně je nastaven program Bavlna.

### \* Systém parního praní /Steam Touch/

- Steam Touch je systém parního praní, který:
  - 1) zvyšuje efektivitu praní v boji s úpornými skvrnami,
  - 2) připraví prádlo k žehlení – prádlo je méně pomačkané,
  - 3) odstraňuje škodlivé bakterie a roztoče – je to vynikající nabídka pro osoby s citlivou kůží a alergiky,
  - 4) odstraňuje příčiny nepříjemného zápachu – nejen že je neutralizuje, ale přímo je odstraňuje.
  
- Během praní vzniká vodní pára – její částice pronikají do vláken látek – uvolňují je, vyrovnávají a čistí. Pára dezinfikuje látky, zabíjí mikroby a změkčuje i ty nejúpornější skvrny, a zároveň přitom neničí prádlo.
  
- Použití páry přispívá k tomu, že mizí úporné skvrny a prádlo se stává ještě jemnějším. Použití páry je bezpečné a není škodlivé pro prané prádlo.



Po výběru této nabídky se pára přidává ve dvou místech programu – při posledním máchání a při odstředování. V etapě máchání se program prodlouží o 7 min., spotřeba energie vzroste o 0,1 kWh a vody o 0,7 l. Ve fázi odstředování se program prodlouží o 5 min., energie vzroste o 0,07 kWh a spotřeba vody o 0,5 l.

\* u vybraných modelů

## OPTI DOSE



AUTO

### \* OptiDose - automatické dávkování pracího prostředku (tekutého)

- Pračka se systémem automatického dávkování pracího prostředku je ekologičtější, ekonomičtější a komfortnější. Pračka sama určí příslušné množství tekutého pracího prostředku, přizpůsobené vybranému pracímu programu a množství a druhu praného prádla.
- Uživatel může upravovat úroveň dávkování tekutého pracího prostředku tlačítkem OptiDose.
- Pokud chcete v pračce s funkcí OptiDose vypnout automatické dávkování přípravku na máchání, stiskněte tlačítko OptiDose na 3 sek. Opětovné stisknutí tlačítka na 3 sekundy opět spustí automatické dávkování přípravku na máchání .
- Automatické dávkování pracího prostředku probíhá pomocí tlačítka OptiDose. Tlačítkem můžete vybrat objem dávky pracího prostředku - malá, střední, velká nebo vypnout systém.
- Malá dávka doporučovaná pro náplň 1–3 kg činí 22,5 ml tekutého pracího prostředku.
- Střední dávka doporučovaná pro náplň 3–5 kg činí 30 ml tekutého pracího prostředku.
- Velká dávka pro náplň 6–9 kg činí 37,5 ml tekutého pracího prostředku.
- Objem násypky pro přípravek na máchání činí 0,6 l a na prací prostředek 1 l.
- Dávka přípravku na máchání činí vždy 22,5 ml.



Blikající  slzička znamená nízkou úroveň některého z přípravků.



Prací prostředek dávkujte podle pokynů výrobce.



Při maximální dávce pracího prostředku systém vystačí asi na 20 pracích cyklů.

**\* u vybraných modelů**

1

### Antialergenní

- Tento program je určen pro děti a osoby s citlivou kůží nebo s kožní alergií. Díky němu se prakticky odstraní všechny alergen, roztoče, bakterie, mikrobi nebo plísně z praného prádla. Vypere také úporné skvrny. Je vhodný na praní jemného prádla, např. dětského - neníčí oděvy. Základní praní zpravidla probíhá při teplotě 30 °C (možná nastavení teploty: - °C (studená voda), 20 °C, 30 °C, 40 °C) a po něm následují 4 máchání všechna s ohřátou vodou.

2

### Samočistění

- Program samočistění bubnu pračky pomáhá udržet vysokou hygienu pračky, a potažmo také prádla - je to zejména důležité v případě alergiků a praní dětského prádla. Tento program:
  - 1). Likviduje většinu alergenů (bakterií, plísní a mikrobů), které se hromadí v bubnu.
  - 2). **Tento program se používá naprázdno a v tomto programu neperte prádlo. V tomto programu používejte prostředky pro čištění praček renomovaných výrobců.**
  - 3). Způsobuje, že prádlo nemá nepříjemný zápach, jehož příčinou jsou nejčastěji mikrobi hromadící se v bubnu pračky.Program vyvažuje buben pračky při teplotě 90-95 °C a trvá asi hodinu.

3

### Denní 58'

- Rychlý úplný prací program, trvající 58 minut.
  - 1). Zaručuje úplné a účinné praní za necelou hodinu.
  - 2). Pomáhá ušetřit čas a poskytuje pohodlné používání pračky.

4

### Express 15'

- Program slouží pro regeneraci prádla. Provádí všechny tři etapy praní:
  - 1) základní praní
  - 2) máchání
  - 3) odstředování.

## POPIS POUŽÍVÁNÍ

1

### Výběr programu

- Nastavte knoflík programátoru ve směru chodu i proti chodu hodinových ručiček.
- Přizpůsobte program svým potřebám – můžete měnit teplotu, rychlost odstředování nebo zapnout dodatečné funkce.
- Stiskněte tlačítko Start/Pauza.

2

### Odložený konec

Abyste nastavili Odložený konec:

- Zavřete dvířka pračky.
- Nastavte knoflík programátoru na vybraný program (viz Tabulka programů).
- Vyberte dodatečné funkce nebo změňte parametry praní – dle vašich potřeb.
- Stiskněte tlačítko Odložený konec.
- Na displeji vyberte Odložený konec v rozsahu 1–24 hodin.  
Stiskněte tlačítko Start/Pauza. Pračka se přepne do pohotovostního režimu.
- Praní bude automaticky ukončeno.



Po výběru Odloženého konce se na displeji zobrazí čas zbývající do ukončení pracího programu.

3

### Ukončení praní

- Ukončení praní indikuje zvukový signál (pokud je aktivní). Na displeji se zobrazí nápis END, po 30 sekundách od ukončení programu se pračka automaticky vypne (zhasne displej, odjistí se dvířka, pračka bude ve vypnutém režimu).
- Uzavřete přívod vody.
- Odpojte pračku od elektrické sítě.
- Otevřete okno pračky a vyjměte prádlo.

4

### Zrušení a změna programu

- Program můžete resetovat stisknutím tlačítka pauza na 3 sekundy.

# CHARAKTERISTIKA ZAŘÍZENÍ ŘEŠENÍ PROBLÉMU PŘI POUŽÍVÁNÍ

Problém	Pravděpodobná příčina / Řešení
Pračka nefunguje	Otevřete ventil přívodu vody, - vyčistěte sítko v přívodní hadici, - zavřete dvířka pračky, - stiskněte tlačítko Start/Pauza.
Únik vody	- Připojte správně hadici přívodu vody.
Neodstředěná náplň v pračce	- Opět rovnoměrně vložte náplň do bubny, očistěte filtr čerpadla.
Nepříjemný zápach v bubnu pračky	- Zapněte program samočištění bubny pračky.
V bubnu není voda	- Otevřete ventil přívodu vody.
Voda zůstává v přihrádce změkčovacího přípravku	- Přitlačte plastový prvek (tzv. „hříbek“), nacházející se v prostřední přihrádce násyvky na prací prostředek.
Špatně vymáchané prádlo	- Všimněte si správného dávkování pracího prostředku v závislosti na znečištění a tvrdosti vody (viz pokyny na obalu pracího prostředku).
Pračka nenabírá vodu	- Otevřete ventil přívodu vody, - zkontrolujte nastavení programu, - zkontrolujte tlak vody, - znovu připojte hadici přívodu vody, - zavřete dvířka pračky, - zkontrolujte, zda hadice přívodu vody není zalomená nebo ucpaná.
Současný přívod a odtok vody	Zkontrolujte, zda se konec odtokové hadice nachází nad hladinou vody v pračce - hadice musí být ve výšce 0 až max. 100 cm.
Nesprávný odtok vody	- Zkontrolujte filtr čerpadla, - zkontrolujte odtokovou hadici, - zkontrolujte umístění odtokové hadice, musí být ve výšce 0,6-1 m nad podlahou.

Problém	Pravděpodobná příčina / Řešení
Vibrace pračky	<ul style="list-style-type: none"> <li>- Zkontrolujte, zda jste odstranili přepravní pojistky,</li> <li>- pračku vyrovnejte do roviny,</li> <li>- zajistěte nožky pračky dotažením matic.</li> </ul>
Pěna z násypky pracích prostředků	<ul style="list-style-type: none"> <li>- Snižte dávku používaného pracovního prostředku,</li> <li>- zkontrolujte tvrdost vody a množství spotřebovaného pracího prostředku,</li> <li>- použijte prací prostředek podle pokynů výrobce pracího prostředku uvedených pro danou tvrdost vody.</li> </ul>
Přerušení provozu pračky před ukončením programu	<ul style="list-style-type: none"> <li>- Zkontrolujte elektrické napájení, přívod a odtok vody.</li> </ul>
Hluk způsobený prací odtokového čerpadla po odstranění vody	<ul style="list-style-type: none"> <li>- Není důvod k obavám. Voda byla odstraněna z bubny, ale zůstalo nepatrné množství vody v čerpadle a odtokové hadici.</li> <li>- Nepřetržitý provoz odtokového čerpadla způsobuje nasávání vzduchu a charakteristický hluk, který neznamena žádnou závadu.</li> </ul>
Krátké výpadky provozu během pracího cyklu	<ul style="list-style-type: none"> <li>- V pračce se automaticky doplňuje množství vody,</li> <li>- přestávka způsobená přebytečným množstvím pěny.</li> </ul>

## ZOBRAZOVÁNÍ CHYBOVÝCH KÓDŮ PRAČKY

Pračka má alarmový systém, který s pomocí CHYBOVÝCH KÓDŮ zobrazovaných na displeji pomáhá v případě vzniku drobných problémů spojených s nesprávným provozem. Systém CHYBOVÝCH KÓDŮ umožňuje lokalizovat a stanovit jejich příčinu.

Zjištění chyby indikuje rozsvícení ukazatelů dle níže uvedené tabulky:

Indikace displeje	Příčina	Vysvětlení
E10	Nízký tlak vody; v pračce není voda	Otevřete ventil přívodu vody, zkontrolujte hadici přívodu vody a filtr, zkontrolujte tlak vody.
E12	Přeplnění	Opětovné zapnutí zařízení
E21	Nesprávný odtok vody	Zkontrolujte odtokové čerpadlo a filtr.
E30	Dvířka pračky se nezajistí po zavření	Zavřete dvířka pračky, zkontrolujte, zda prádlo není přivřené dvířky.
Jiné		Zkuste znovu zapnout nebo kontaktujte SERVISNÍ CENTRUM.



Při indikaci chyby pračky zazní navíc zvukový signál (pokud je aktivní).



## NOUZOVÉ ODJIŠTĚNÍ

např. v případě výpadku napájení

Program bude pokračovat s okamžikem opětovného zapnutí napájení.

Chcete-li i přesto vyjmout prádlo, můžete dvířka otevřít následujícím způsobem:

### Varování

Nebezpečí popálení!

Při praní ve vysokých teplotách může dojít k popálení při styku s horkým roztokem pracího prostředku a praných věcí.

Eventuálně nechte vychladnout.

### Varování

Nebezpečí úrazu!

Při vkládání rukou do otáčejícího se bubnu může dojít k úrazu.

Nevkládejte ruce do otáčejícího se bubnu.

Počkejte, až se buben úplně zastaví.



### Upozornění!

Škody způsobené vodou

Vytékající voda může způsobit škody.

Neotevírejte dvířka, pokud přes okénko vidíte vodu.

1. Vypněte zařízení. Vytáhněte zástrčku ze síťové zásuvky.
2. Z pračky vypusťte vodu.
3. Potáhněte nouzové odjištění dolů pomocí náradí a uvolněte. Nyní můžete otevřít dvířka.

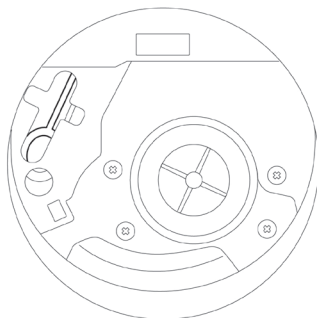



K čištění pláště a plastových částí výrobku nikdy nepoužívejte rozpouštědla a abrazivní, brusné čisticí prostředky (např. prášky nebo čisticí pasty). Používejte pouze jemné tekuté mycí prostředky a měkké hadříky. Nepoužívejte houby.

1

### Čištění filtru čerpadla

- Filtr čerpadla čistěte asi každých 20 prání. Zanedbání čištění filtru způsobuje potíže s odtokem vody z pračky.

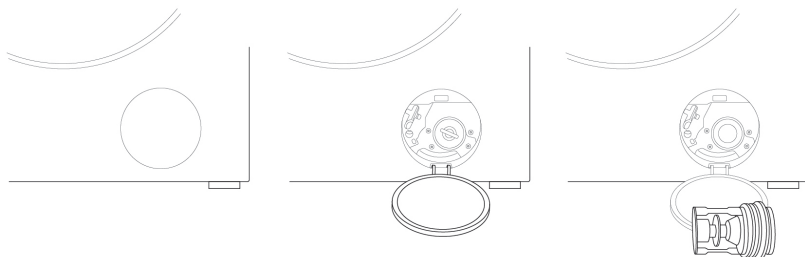

- 1) odpojte pračku od elektrické sítě,
- 2) zavřete ventil přívodu vody,
- 3) otevřete víko filtru rukou nebo plochým šroubovákem,
- 4) vyšroubujte filtr,
- 5) filtr vyjměte a vyčistěte.

2

### Čištění ventilu přívodu vody

- Opětovná montáž filtru - obrácené pořadí.

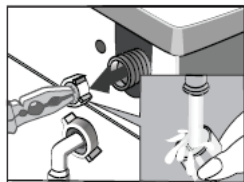
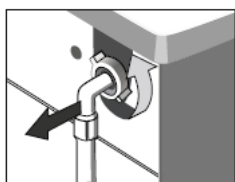

- 1) vyšroubujte hadici přívodu vody,
- 2) uchopte kleštěmi trn sítěky filtru,
- 3) filtr vyjměte a vyčistěte, nejlépe štětcem.

3

### Čištění násypky na prací prostředky

- Nejlépe čistěte alespoň jednou za měsíc.

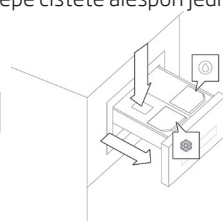
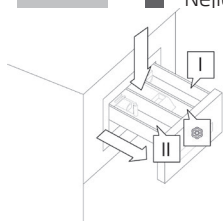

- 1) vysuňte násypku na prací prostředky. Stiskněte dolů vložku a úplně vytáhněte násypku.
- 2) čistěte pod tekoucí vodou, eventuálně kartáčem nebo hadříkem,
- 3) zasuňte násypku zpět.

# PRAKTICKÉ POKYNY TÝKAJÍCÍ SE PRANÍ



## PRACÍ PROSTŘEDKY A AVIVAZE



Doporučujeme používat běžné prací prostředky (sypké nebo tekuté) pro úplný rozsah teplot, podle pokynů výrobce pracího prostředku uvedených na obalu.



1

### Prací prostředky

- Prací prostředek nasypejte do přihrádky násypky označené symbolem 
- Prací prostředek pro předpírku nasypejte do přihrádky násypky, označené symbolem 

2

### Tekuté prací prostředky

- Namontujte dodanou destičku do přihrádky 
- Tekutý prací prostředek nalijte do přihrádky násypky, označené 

3

### Změkčovací přípravky přidávané do máchání

- Změkčovací přípravek nalijte do prostřední přihrádky násypky, označené symbolem 
- Nepřekračujte maximální hladinu označenou na přihrádce násypky. Pračka si vezme přípravek při posledním máchání.



Pro praní bílého prádla doporučujeme používat stálý prací prostředek, jako je prací prášek. Tekuté prací prostředky neobsahují bělidla. Bílé prádlo nemáchejte s použitím avivážních přípravků, protože to může způsobit žloutnutí praného bílého prádla.

## PRVNÍ PRANÍ

- Před prvním praním proveďte jeden cyklus při vysoké teplotě bez náplně podle níže uvedeného postupu:

- 1) pračku připojte k napájení,
- 2) otevřete ventil přívodu vody,
- 3) nastavte knoflík programátoru na praní při vysoké teplotě, přidejte vhodný prací prostředek a stiskněte tlačítko Start/Pauza.

## ZNEČIŠTĚNÍ

1

### Úporné skvrny

- před praním prádla použijte odstraňovač skvrn, podle návodu k používání.

2

### Silné znečištění:

- za účelem dosažení lepšího účinku perte jednorázově menší množství prádla,
- přidejte více pracího prostředku,
- po praní silně znečištěného prádla (např. pracovních oděvů) nebo prádla, které pouští vlákna, propláchněte pračku. Za tímto účelem zapněte prací program na 60 °C, bez náplně, např. Bavlna nebo Syntetika.

3

### Slabé znečištění

- Viz „Úspora“.

## ÚSPORA

### Omezení spotřeby energie a vody

- Malé množství prádla se slabým znečištěním perte s použitím vhodného pracího programu, např. krátkého.
- Kromě toho pračka pro většinu programů zjišťuje objem náplně. U programu Bavlna v případě malé náplně pračka sníží spotřebu vody a energie a zkrátí čas praní.

## TVRDOT VODY

- Tvrdá voda způsobuje usazování vodního kamene. Informace o tvrdosti vody můžete získat v nejbližší vodárenské firmě. Ke každému praní doporučujeme používat prostředky změkčující vodu.

## VÝPADEK NAPĚTÍ (PAMĚŤ PROGRAMU)

- Odpojení pračky od sítě nebo výpadek napětí nezpůsobí zrušení programu. Zapnutý program je uložen v paměti zařízení a spustí se po opětovném zapnutí napětí. Při výpadku napájení neotevírejte dvířka pračky.

## NÁPLŇ

- Maximální objem bubnu činí 8 kg.
- Buben pračky naplňujte prádlem podle níže uvedených pokynů:
  - 1) bavlna, džíny, dětské oblečení - maximálně naplněný buben (nevtlačujte prádlo do bubnu silou, protože to zhorší kvalitu praní),
  - 2) syntetika - maximálně 1/2 bubnu,
  - 3) vlna, hedvábí, jemné látky - maximálně asi 1/3 bubnu.



Pračku nepřehřejte. Přeplnění pračky může poškodit prané prádlo. V případě přeplnění se na displeji zobrazí zpráva OVL - z bubnu vyjměte přebytečné prádlo a pračku opět zapněte. Maximální množství náplně, v závislosti na programu, je uvedeno v tabulce programů.

## KONTROLA ROZLOŽENÍ NÁPLŇ

- Elektronický ovladač pračky je vybaven systémem kontroly vyvážení. Před provedením odstředování systém kontroluje rozmístění prádla v bubnu. V případě zjištění velkého rozdílu vyvážení systém několikrát zkouší změnit polohu prádla v pračce. Někdy tyto pokusy nestačí ke vhodnému rozložení prádla. Problémy mohou způsobit např. froté županý prané společně s jiným druhem prádla, prostěradla, která se stočila do koule kolem jiných částí prádla, atp.
- Systém pak může zareagovat dvěma způsoby:
  - 1) akceptuje nerovnoměrné rozmístění prádla, ale sníží rychlost odstředování,
  - 2). neumožní odstředování.

V obou případech po ukončení praní otevřete dvířka pračky ručně, uložte prádlo, zavřete dvířka a vyberte znovu program odstředování.

## BLOKOVÁNÍ DVÍŘEK

- Pračka je vybavena pojistkou, která znemožňuje otevření dvířek pračky během praní. Po ukončení pracího programu pračka automaticky odjistí dvířka.



Pokud se v bubnu nachází voda nebo je v něm příliš vysoká teplota, nelze otevřít dvířka. Dvířka pračky nelze také otevřít během některých etap praní.

## JEMNÉ LÁTKY

1

### Výběr programu

- Vyberte vhodný prací program Syntetika, Vlna, Jemné.

2

### Náplň

- Zabraňte přeplnění pračky, v případě jemných látek činí maximální náplň 2,5 kg, viz „Náplň“.

## DÁVKOVÁNÍ PRACÍHO PROSTŘEDKU

1

### Příliš málo pracího prostředku

- prádlo šedne, tvoří se mastné hrudky, usazuje se vodní kámen.

2

### Příliš mnoho pracího prostředku

- prádlo silně pění, slabá účinnost praní, nedostatečné vypláchnutí pracího prostředku z látky.

# TECHNICKÉ ÚDAJE

Typ	<b>PPS 8413 W</b>
Jmenovité napětí	220-240V / ~50Hz
Jmenovitý výkon	2000 W
Proudový chránič	10 A
Kapacita bubnu	max. 8 kg
Tlak vody	min. 0,05 MPa (0,5 bar) max. 1 MPa (10 bar)
Rozměry V x Š x H	850/595/470 [mm]
Hmotnost	63 kg
Splňuje požadavky předpisů EU	norma EN 60456

Zkouška pro štítek podle EN 60456 na standardních pracích programech bavlněných látek:

- Bavlna 60 °C při plném naplnění,
- Bavlna 60 °C při částečném naplnění,
- Bavlna 40 °C při částečném naplnění,

průměrná roční spotřeba vody činí 11000 l/rok vážená průměrná hodnota spotřeby elektrické energie činí 196 kWh/rok.

# TECHNICKÝ LIST VÝROBKU

(Nařízení Komise v přenesené pravomoci (EU) č. 1061/2010 ze dne 28. září 2010, kterým se doplňuje směrnice Evropského parlamentu a Rady 2010/30/EU, pokud jde o uvádění spotřeby energie na energetických štítech praček pro domácnost, a nařízení Komise (EU) č. 1015/2010 ze dne 10. listopadu 2010, kterým se vykonává směrnice Evropského parlamentu a Rady 2009/125/ES, pokud jde o požadavky na ekodesign praček pro domácnosti).

Název dodavatele / ochranná známka	Amica S.A.
Typ	<b>PPS 8413 W</b>
Kapacita bubny	8,0 kg
Třída energetické efektivity <sup>1) 2)</sup>	A+++
Vážená roční spotřeba energie AE <sub>e</sub> <sup>3)</sup>	196 kWh/rok
Spotřeba energie v cyklu pro standardní prací program bavlněných látek:	
- při 60 °C při úplném naplnění E <sub>t,60</sub>	0,97 kWh
- při 60 °C při částečném naplnění E <sub>t,60/2</sub>	0,97 kWh
- při 40 °C při částečném naplnění E <sub>t,40/2</sub>	0,6 kWh
Spotřeba energie v režimu vypnutí P <sub>o</sub>	0,5 W
Spotřeba energie v pohotovostním režimu P <sub>i</sub>	1 W
Vážená roční spotřeba vody AW <sub>c</sub> <sup>4)</sup>	11000 l/rok
Spotřeba vody v cyklu pro standardní prací program bavlněných látek:	
- při 60 °C při úplném naplnění W <sub>t,60</sub>	54 l
- při 60 °C při částečném naplnění W <sub>t,60/2</sub>	47 l
- při 40 °C při částečném naplnění W <sub>t,40/2</sub>	47 l
Třída efektivity odstředování <sup>2)</sup>	B
Zbytková vlhkost D	53 %
Maximální rychlost odstředování <sup>2)</sup>	1400 ot./min.
Čas trvání „standardního pracího programu bavlněných látek při 60 °C“ při úplném naplnění	215 min
Čas trvání „standardního pracího programu bavlněných látek při 60 °C“ při částečném naplnění	210 min.
Čas trvání „standardního pracího programu bavlněných látek při 40 °C“ při částečném naplnění	210 min
Hladina hluku:	
- během fáze praní	59 dB (A) re 1 pW
- během fáze odstředování	78 dB (A) re 1 pW
Zařízení určeno pro zabudování	ne

1) Třída energetické efektivity podle stupnice od A+++ (vyšší efektivity) do D (nižší efektivity).

2) V případě standardního pracího programu bavlněných látek při 60 °C a 40 °C při úplném a částečném naplnění.

3) Odhadovaná vážená roční spotřeba energie na základě 220 standardních cyklů praní v případě pracích programů bavlněných látek při 60 °C a 40 °C při úplném a částečném naplnění a spotřeba v režimech nízké spotřeby energie. Skutečná spotřeba energie závisí na způsobu používání zařízení.

4) Odhadovaná vážená roční spotřeba vody na základě 220 standardních cyklů praní v případě pracích programů bavlněných látek při 60 °C a 40 °C při úplném a částečném naplnění. Skutečná spotřeba vody závisí na způsobu používání zařízení. Pračka pro domácnosti je vybavena systémem řízení energie a po ukončení programu se přepne automaticky do režimu vypnutí. Pohotovostní režim trvá méně než 1 minutu.





**Záruční a pozáruční servis spotřebičů značky Amica zajišťuje firma Martykán servis v ČR a Fastplus v SR a jejich servisní střediska.**

**Martykán servis**

Zámecká 3

698 01 Veselí nad Moravou

Tel: 518 324 555

e-mail: [servis@martykanservis.cz](mailto:servis@martykanservis.cz)

[www.martykanservis.cz](http://www.martykanservis.cz)

**Fastplus s.r.o.**

Na pántoch 18

831 06 Bratislava - Rača

Tel: 2 4910 5853-54

[www.fastplus.sk](http://www.fastplus.sk)