

Dveřní videotelefon

# Návod k použití

Design výrobku může být změněn bez předchozího upozornění.

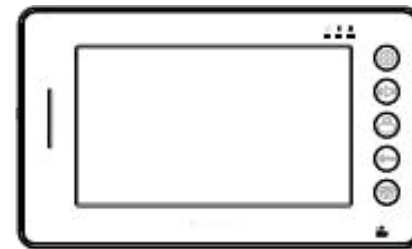

M-060

## OBSAH

---

I.	Úvod	2
II.	Obsah balení	2
III.	Popis	4
IV.	Použití	6
V.	Instalace	8
VI.	Technická specifikace	10
VII.	Schéma zapojení	10
VIII.	Upozornění	11

## I. ÚVOD

---

Děkujeme Vám za zakoupení tohoto dveřního monitoru – pro montáž na stěnu. Výrobek má následující vlastnosti: sledování příchozích na samostatném vnitřním okruhu, pořizuje fotografie příchozích, vnitřní monitor s obousměrným interkomem, vzdálené otevírání elektrického zámku (není součástí balení), sledování situace přede dveřmi. Pokročilé funkce ultratenkého monitoru poskytují jasný obraz i v nočních hodinách. Produkt má módní a atraktivní vzhled a snadno se instaluje, což z něj dělá vynikající produkt pro zabezpečení domova a vaší rodiny.



Pro správné nastavení a správnou funkčnost tohoto produktu si prosím důkladně přečtete tento návod k obsluze.

## II. OBSAH BALENÍ

---

Po rozbalení produktu naleznete následující části:

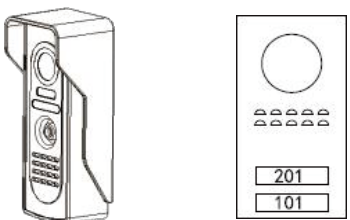
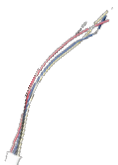
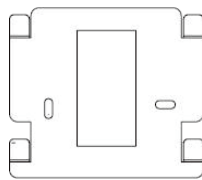
- 1 dveřní monitor
- MicroSD kartu 4GB – již vložena v monitoru
- 4 ks kabelových 4-PINových koncovek
- 1 ks kabelové 2-PINové koncovky
- montážní destičku
- návod k použití
- šrouby a plastové hmoždinky

1. vnitřní monitor		2. venkovní jednotky (nejsou součástí balení monitoru)	
 <p>M-060 včetně 4GB karty</p>		 <p>Z-062                      Z-061</p>	
3. kabelové koncovky	4. montážní destička	5. šrouby a hmoždinky	6. návod k použití
			

### III. Popis

#### 1. venkovní jednotka Z-062

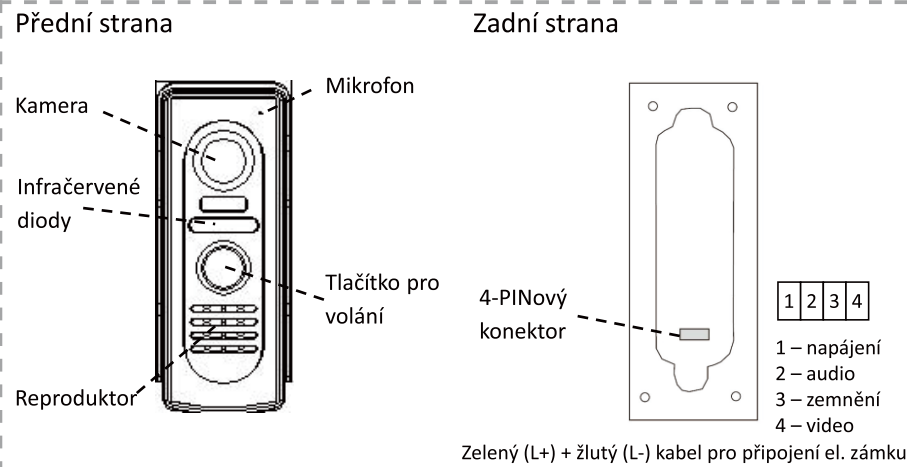

#### 2. venkovní jednotka Z-061

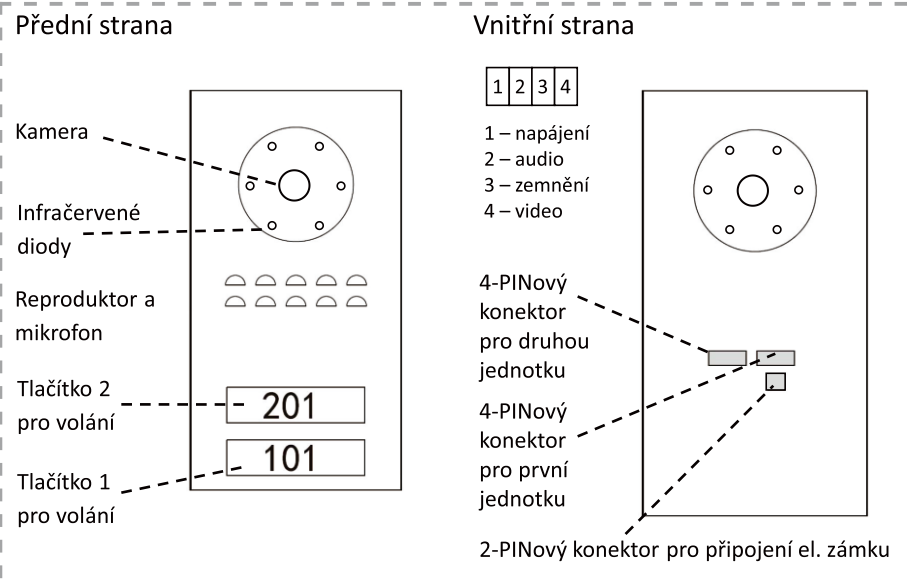

### 3. vnitřní monitor M-060

Přední strana

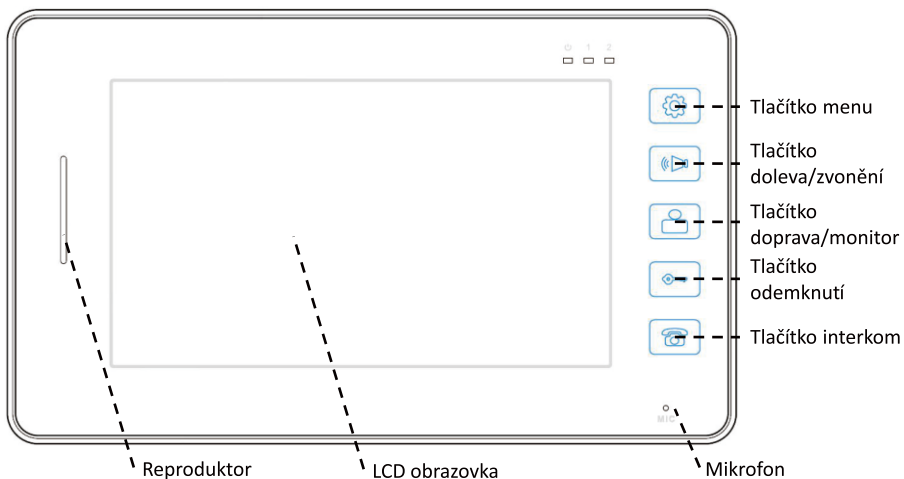

Zadní strana

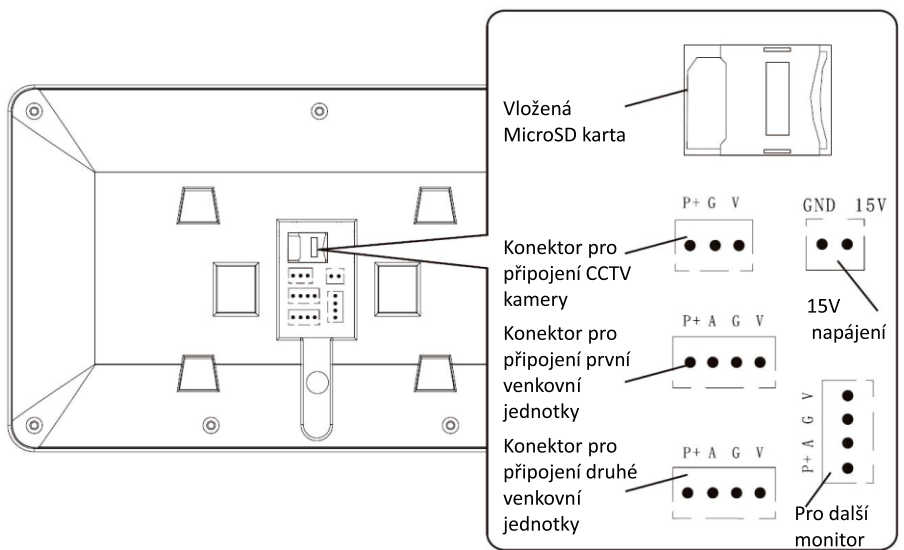



## IV. POUŽITÍ

Nejprve propojte venkovní a vnitřní jednotku a elektrický zámek. Poté připojte monitor do elektrické sítě. Světelný indikátor provozu se rozsvítí. Nastavte vyzváněcí tón, jeho hlasitost a kvalitu nahrávání videa a ukládání obrázků dle návodu k použití. Systém je nyní připraven.

Poznámka: pokud je systém zapojen a připraven k provozu, dodržte minimální vzdálenost 5 metrů mezi venkovní a vnitřní jednotkou. Zabráníte tak nepříjemnému pískání.

Stiskněte tlačítko  pro aktivaci vnitřní jednotky a zobrazení aktuálního času a měsíce v kalendáři. Opět stiskněte toto tlačítko pro vstup do hlavní nabídky.

Monitor se přepne do režimu Stand-by v případě, že na monitoru nebude po dobu 50 sekund provedena žádná aktivita. V hlavním menu stiskněte tlačítka  a  pro pohyb doleva nebo doprava, poté stiskněte tlačítko  pro vstup do další nabídky.



### Zobrazení „Monitor“ v nabídce monitoru

Stiskněte tlačítko  pro přepnutí na venkovní jednotku a sledování situace před venkovní jednotkou. (číslovka v pravém rohu na monitoru odpovídá číslu aktuálně sledované venkovní jednotce)

Stiskněte tlačítko  pro zachycení obrázku z aktuální venkovní jednotky.





Stiskněte tlačítko  pro zachycení 10 vteřinové video nahrávky z aktuální venkovní jednotky.

Stiskněte tlačítko  pro odemknutí elektrického zámku (není součástí balení), který je připojen k aktuální venkovní jednotce.



Stiskněte tlačítko  pro 90ti vteřinový video hovor mezi monitorem a aktuální venkovní jednotkou. Stiskněte tlačítko  pro ukončení tohoto hovoru a navrácení do režimu Stand-by. Stiskněte tlačítko interkomu pro návrat do menu.



Poznámka: třetí konektor je určen pro připojení CCTV kamery, která neumožňuje použití funkcí interkom a ovládání elektrického zámku.

## Zobrazení „Settings“ v nabídce monitoru





Pro pohyb mezi položkami nabídky použijte tlačítka  - pohyb doleva a  - pohyb doprava. Tlačítko  je ekvivalentní tlačítku ENTER, tlačítko  je ekvivalentní tlačítku ZPĚT.

V nabídce „SD“ se zobrazí aktuální použité kapacita / maximální kapacita karty; SD karta může být přímo formátována (v této možnosti nelze stisknout tlačítko pro návrat, musíte zvolit mezi „Yes/No“ („Ano/Ne“).

V nabídce „Bright“ se zobrazí aktuálně nastavený jas. Stiskněte tlačítko  pro zvýšení jasu,  pro jeho snížení. Pro uložení a opuštění této nabídky stiskněte tlačítko .



V nabídce „Contrast“ se zobrazí aktuálně nastavený kontrast. Stiskněte tlačítko  pro zvýšení kontrastu,  pro jeho snížení. Pro uložení a opuštění této nabídky stiskněte tlačítko .

V nabídce „Language“ se zobrazí aktuálně nastavený jazyk. Můžete zvolit mezi čínštinou a angličtinou. Pro uložení a opuštění této nabídky stiskněte tlačítko .





V nabídce „Time“ se zobrazí aktuálně nastavený čas. Stiskněte tlačítko  pro přepnutí mezi volenými jednotkami, poté stiskněte tlačítka  a  pro zvyšování nebo snižování číselných hodnot. Pro uložení a opuštění této nabídky stiskněte tlačítko .

V nabídce „Mode“ můžete zvolit režim ukládání souboru (po stisku zvonku venkovní jednotky). Na výběr dva režimy – fotografie a video. Pro uložení a opuštění této nabídky stiskněte tlačítko .

V nabídce „Bell“ můžete nastavit aktuální vyzváněcí tón. Stiskněte tlačítko  pro přepínání vyzvánění, poté  pro uložení a návrat.

V nabídce „Volume“ můžete nastavit hlasitost vyzvánění a hlasitost hovoru. Stiskněte tlačítko  pro přepnutí mezi jednotkami, poté stiskněte tlačítka  a  pro zvyšování nebo snižování hlasitosti.

## Zobrazení „Record“ v nabídce monitoru

Pro pohyb mezi položkami nabídky použijte tlačítka  - pohyb doleva a  - pohyb doprava. Tlačítko  je ekvivalentní tlačítku ENTER, tlačítko  je ekvivalentní tlačítku ZPĚT. Pokud jsou zde nezobrazená videa nebo obrázky, ikona „Record“ bliká červeně.

V nabídce „Photo“ zvolte možnost „View Photo“ pro prohlížení fotografií přichozích, použijte tlačítka  a  pro rolování dolů a nahoru (obrázky

jsou řazené dle data pořízení, může být uloženo max. 48 obrázků, novější obrázky budou automaticky přemazávat nejstarší); zvolte možnost „Delete All“ pro vymazání všech fotografií uložených ve vnitřní jednotce (nevztahuje se na MicroSD kartu); zvolte možnost „Copy“ pro zkopírování fotografií ve vnitřní jednotce na MicroSD kartu.

V nabídce „Video“ můžete procházet uložená videa přichozích (lze použít pouze s vloženou MicroSD kartou).

## V. INSTALACE

### Pokyny k instalaci vnitřní jednotky M-060

Vnitřní monitor by měl být instalován v místě se snadným přístupem, doporučená výška instalace je mezi 1,5 až 1,7 m. Neinstalujte monitor na místo, kde by mohl být vystaven přímému slunečnímu svitu.

1. připevněte montážní destičku na zeď
2. připojte 4-PINový kabel do monitoru a zavěste jej na destičku
3. připojte zástrčku do 230V zásuvky

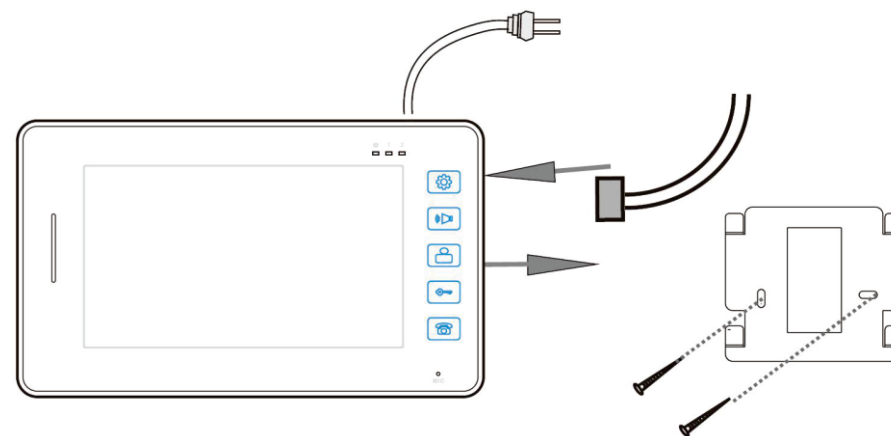

## Pokyny k instalaci venkovní jednotky Z-061

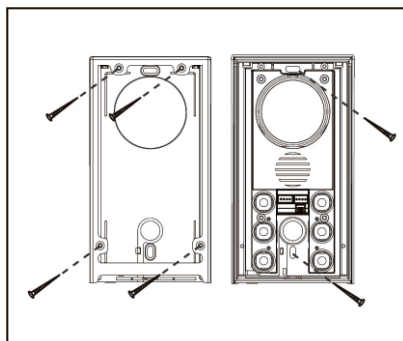
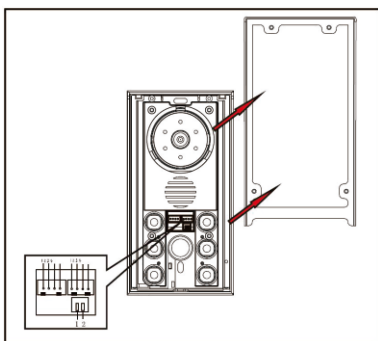

Doporučená výška instalace 1,5 až 1,7 m.

1. odšroubujte 2 šroubky vespod jednotky a sejměte kryt
2. připevněte rámeček na zeď, kabel protáhněte otvorem v zadní části
3. připojte kabel do jednotky, umístěte zpět kryt jednotky a připevněte pomocí 2 šroubků

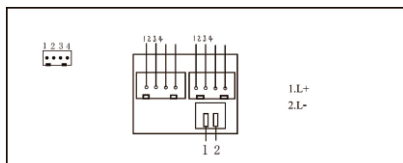

## Pokyny k instalaci venkovní jednotky Z-062

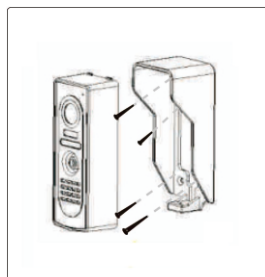

Doporučená výška instalace 1,5 až 1,7 m.

1. odšroubujte 1 šroubek vespod jednotky a vyjměte ji z rámečku
2. připevněte rámeček na zeď, kabel protáhněte otvorem v zadní části
3. připojte kabel do jednotky
4. v případě potřeby připojte elektrický zámeček na žlutý a zelený kabel (označení L- a L+)
5. umístěte zpět jednotku do krytu a připevněte ji pomocí 1 šroubku

Upozornění: nevystavujte jednotku přímému slunečnímu záření nebo přímému dešti. Nevystavujte jednotku prachu a nadměrné vlhkosti, výparů kyselin nebo jakýchkoliv plynů – možnost poškození.

## VI. TECHNICKÁ SPECIFIKACE

Venkovní jednotky		
	Z-061	Z-062
Rozlišení:	700 TV řádků	700 TV řádků
Kamera:	1/3 barevná CMOS	1/3 barevná CMOS
Objektiv a úhel:	F6.0, okolo 70°	F6.0, okolo 70°
Min. osvětlení:	1.5 LUX	1.5 LUX
Světelný zdroj:	6 bílých LED	5 bílých LED
Rozměry:	97x181x30 mm	50x124x32 mm

Vnitřní jednotka	
	M-060
Napájení:	15V DC
Velikost displeje:	7" LCD
Rozlišení:	800h x 600v
Nahrávání videa:	dostupné (pouze MicroSD karta)
Ukládání fotografií:	dostupné
Vyzvánění:	16 melodií
Spotřeba:	Stand-by: 110mW; provoz: 380mW
Rozměry:	230x136x17 mm

## VII. SCHÉMA ZAPOJENÍ

Příklad 1 – dvě venkovní jednotky Z-062 + jeden vnitřní monitor M-060

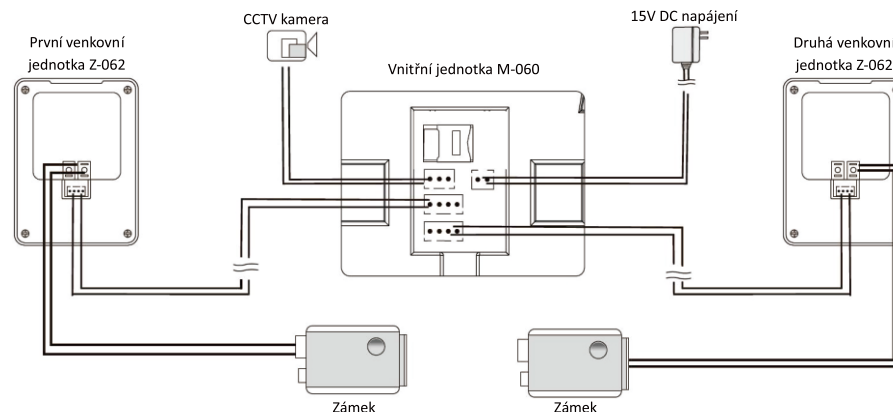

## Příklad 2 – jedna venkovní jednotka Z-061 + dva vnitřní monitory M-060

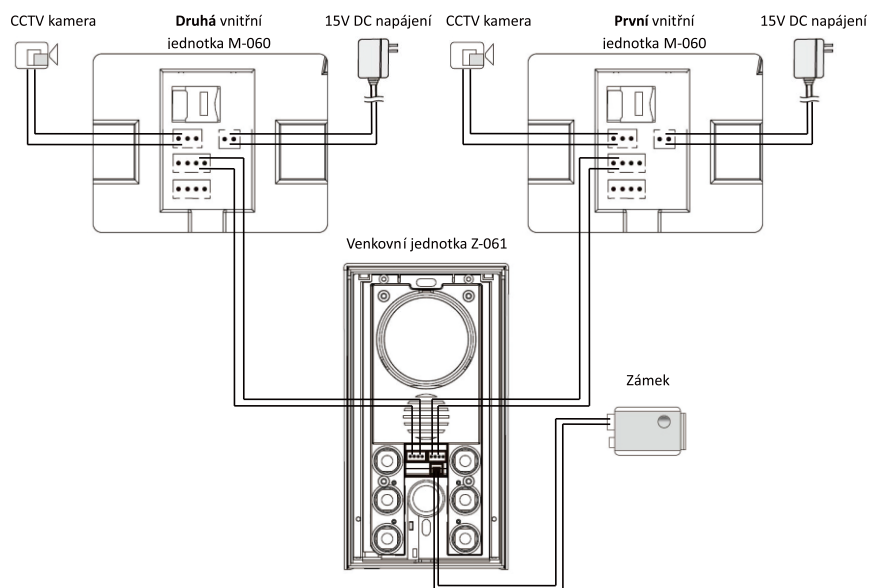

## VIII. UPOZORNĚNÍ

- Všechny část by měly být chráněny před násilnými vibracemi.
- Nepropojujte naše produkty s jinými dveřními videotelefony vyrobenými jinými výrobci.
- Prosím čistěte pouze pomocí měkké bavlněné tkaniny, nepoužívejte organická nebo chemická čisticí prostředky. Používejte pouze čistou vodu nebo zředěnou mýdlovou vodu k očištění prachu.
- Ke zkrácení obrazu nebo hlasovému rušení může dojít v případě, pokud je dveřní videotelefon příliš blízko magnetickému poli nebo v blízkosti jakéhokoliv záření.
- Prosím neskladujte produkty v extrémně vysokých nebo nízkých teplotách, které mohou zkrátit životnost elektronických zařízení, způsobit mechanické poškození/roztavení některých plastů nebo způsobit poruchu.

**Dodavatel:**  
M.A.T.A. Czech s.r.o.  
Radlická 2485/103  
150 00, Praha 5  
tel.: 251 556 893  
mail: [info@mataczech.cz](mailto:info@mataczech.cz)

Servis CZ:  
PM servis – Marek Pařízek  
Na Barikádách 670  
196 00, Praha 9  
tel.: 777 30 20 60

Servis SK:  
KAINZ SERVICE  
Galvaniho ul. 2/a  
821 04, Bratislava  
tel.: 0907 077 409  
tel.: 0907 786 801  
mail: [opravovne@gmail.com](mailto:opravovne@gmail.com)  
[www.opravovne.sk](http://www.opravovne.sk)