

# **Brandt**



**CZ Návod k obsluze**

**Mikrovlnná trouba**



**GE2626**

Vážený zákazníku,

děkujeme Vám za důvěru projevenou značce **BRANDT** koupí tohoto produktu.

Do vývoje a výroby Vašeho nového spotřebiče jsme vložili veškeré naše zkušenosti a věnovali mu maximální péči tak, abychom Vám nyní mohli nabídnout spotřebič, u něhož jde moderní vzhled, výkonnost a spolehlivost ruku v ruce s uživatelským komfortem, a který proto, jak pevně věříme, dokonale uspokojí všechny Vaše požadavky a bude Vám sloužit mnoho let.

Tento produkt byl navržen a vyroben pro vás s ohledem na váš životní styl a vaše požadavky tak, aby co nejlépe vyhovoval vašim očekáváním. Investovali jsme naše odborné znalosti, inovace a nadšení, které nás vedlo po více jak 60 let.

Abychom mohli co nejlépe uspokojit vaše požadavky, je k dispozici náš zákaznický servis, připravený poslouchat a zodpovědět všechny vaše dotazy nebo návrhy.

BRANDT



K dispozici jsou Vám také webové stránky **www.brandt.cz**, kde najdete nejen všechny naše produkty, ale i řadu užitečných informací a zajímavých odkazů.

Ve snaze neustále zlepšovat a modernizovat naše výrobky si vyhrazujeme právo měnit technické, funkční a estetické parametry produktu.



#### **Upozornění:**

**Před uvedením spotřebiče do provozu si pozorně prostudujte tento návod k obsluze a instalaci, abyste se důkladně seznámili s jeho fungováním.**

# Obsah

<b>Bezpečnostní upozornění .....</b>	<b>4</b>
Obecná informace.....	4
Instalace:.....	4
Používání: .....	4
Čištění:.....	5
Nesprávné způsoby používání .....	6
Specifikace .....	6
Princip činnosti.....	7
<b>Instalace spotřebiče .....</b>	<b>8</b>
Nádobí.....	8
Popis vašeho spotřebiče .....	10
<b>Ovládací panel .....</b>	<b>11</b>
Instalace otočného talíře .....	11
Instalace otočného talíře .....	12
Instalace trouby .....	12
<b>Používání spotřebiče.....</b>	<b>13</b>
Instrukce k ovládání mikrovlnné trouby .....	13
Seznam nabídek pro automatickou přípravu .....	17
Tichý režim .....	19
<b>Údržba a péče o spotřebič .....</b>	<b>20</b>
<b>Odstraňování závad .....</b>	<b>22</b>
<b>Zkoušky provozní způsobilosti .....</b>	<b>23</b>
Výhradní dovozce:.....	24
ELMAX STORE, a. s. ....	24
CENTRÁLNÍ DISPEČINK SERVISU: .....	24

# BEZPEČNOSTNÍ UPOZORNĚNÍ



Uchovávejte tuto příručku v blízkosti vašeho zařízení. Při prodeji či postoupení zařízení jiné osobě předejte novému majiteli také tyto pokyny. Před instalací a používáním přístroje věnujte čas k přečtení tohoto návodu, který byl napsán pro bezpečnost vaši a dalších osob.

## Obecná informace

Váš spotřebič je určen k standardnímu použití v domácnosti pro vaření, ohřívání a rozmrazování potravin a nápojů. Používejte toto zařízení pouze zde určeným způsobem.

Nesmí se používat v uzavřeném a zcela zakrytém prostoru, jako jsou velmi malé a nevětrané místnosti nebo skříňky. Výrobce ani dovozce neodpovídá za případné nevhodné použití. Na zakrytí jídla nepoužívejte hliníkovou varnou fólii. Také jí nezakrývejte části trouby.“

- Zabraňte dětem do 8 let v přístupu k zařízení, pokud nejsou pod neustálým a bezprostředním dohledem odpovědné osoby.
- Zabraňte dětem, aby si s přístrojem hrály.
- Udržujte spotřebič a jeho kabel mimo dosah dětí mladších 8 let.

## Instalace:

**Tuto troubu nainstalujte nebo umístěte pouze v souladu s pokyny k instalaci. Viz část „Instalace“.**

- Tento spotřebič nesmí být umístěn ve skříňce.
- Nezakrývejte na vašem spotřebiči žádné otvory.
- Pokud se toto zařízení zakrývá nebo se dotýká hořlavého materiálu, včetně závěsů, závěsných předmětů podobného charakteru, hrozí nebezpečí požáru během používání.
- Udržujte kabel mimo vyhřívaný povrch a na troubě nezakrývejte žádné otvory. Spotřebič není určen k provozu pomocí externího časovače nebo samostatného dálkového ovládání.

## Používání:



**Přístroj a jeho přístupné části se během používání zahřívají.**



**Tekutiny a jiné potraviny by se neměly ohřívát v uzavřených nádobách, protože by mohly explodovat.**

- Tento přístroj mohou používat děti od 8 let a osoby se sníženými fyzickými, smyslovými nebo duševními schopnostmi nebo s nedostatečnými zkušenostmi





**Tento spotřebič generuje mikrovlnnou energii a je vybaven obvodem vysokého napětí, neodstraňujte kryt.**

- Odstranění krytu je povoleno pouze kompetentní osobě.
- Odstranění ochranného krytu přístroje může mít za následek vystavení mikrovlnné energii.
  - Odstranění ochranného krytu i odpojeného zařízení může způsobit úraz elektrickým proudem při kontaktu s vysokonapěťovým obvodem.
    - Čištění a údržbu uživatele nesmí provádět děti mladší než 8 let ledaže jsou pod trvalým dozorem zodpovědné osoby.
      - Pravidelně čistěte zařízení a odstraňujte zbytky potravin.
      - Nepoužívejte abraziva nebo ostré kovové škrabky na čištění skleněných dveří, protože mohou poškrábat povrch, což může vést k rozbití skla.
      - Nepoužívejte parní čistič.
      - Těsnění a rám dveří je nutno pravidelně kontrolovat. Při poškození přestaňte spotřebič používat a nechte jej zkontrolovat odborným technikem.
      - Při poruše osvětlení nechte žárovku vyměnit odborným servisem.
      - Při odpojování napájecího kabelu netahejte za samotný kabel, ale zatáhněte za zástrčku.
      - Pokud je napájecí kabel poškozen, musí jej vyměnit výrobce, jeho servisní zástupce nebo osoby s podobnou kvalifikací. Nikdy nepoužívejte spotřebič s vadným kabelem, hrozí nebezpečí úrazu a škod.

### **Nesprávné způsoby používání**

- Výrobce neručí za nesprávné použití.
- Zařízení používejte pouze způsobem, popsaným v této příručce.
- Dodržujte obecné pokyny a bezpečnostní pokyny uvedené v této kapitole.
- Toto zařízení je určeno pro domácí použití v soukromých domácnostech. Její použití v profesionální sféře je zakázáno.
  - Mikrovlnná trouba není určena k sušení potravin nebo oblečení. Stejně tak není určena k ohřívání pantoflí, topných podložek, hubek, vlhkých hadrů a dalších podobných předmětů. Stejně tak mikrovlnka není určena ke sterilizaci. Podobný způsob používání mohou váš spotřebič zničit a vést k nebezpečným situacím. Používání spotřebiče v dílnách, táborech, hotelích apod., neodpovídá výrobcem zamýšlenému způsobu využívání.

### **Specifikace**

<b>Model</b>	<b>GE2626B / GE2626W / GE2626S / GE2626NB / GE2626NS</b>
Jmenovité napětí	230 V ~ 50 Hz
Jmenovitý vstupní výkon (mikrovlnná trouba)	1 450 W

Model	GE2626B / GE2626W / GE2626S / GE2626NB / GE2626NS
Jmenovitý výstupní výkon (mikro- vlnná trouba)	900 W
Jmenovitý příkon (Gril)	1000 W
Průměr otočného talíře	31,5 cm
Vnější rozměry (DxŠxV)	513 x 430 x 307 mm
Čistá hmotnost	14,8 kg

## Princip činnosti

Mikrovlnky používané pro vaření vyzařují elektromagnetické vlny. Obvykle se vyskytují v našem prostředí ve formě radioteleskopických vln, světelných nebo infračervených paprsků. Jejich kmitočet je cca 2450 MHz.

### Působení mikrovln

- Odrážejí se kovy.
- Procházejí všemi ostatními materiály.
- Molekuly vody, tuku a cukru je absorbují.

Když je jídlo vystaveno mikrovlnným vlnám, jeho molekuly se začnou rychle pohybovat, což způsobuje ohřev.

Hloubka pronikání vln do potravin je přibližně 2,5 cm; jestliže je jídlo silnější, středová část jídla se bude vařit prostřednictvím vedení tepla, jako u tradičního vaření.

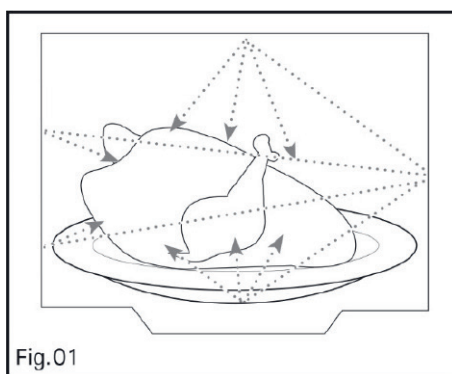

Fig.01

### Ochrana životního prostředí

Je důležité vzít na vědomí, že mikrovlnné vlny spouštějí v jídle jednoduchý tepelný jev a že nejsou zdraví škodlivé.



Tento symbol na výrobku nebo jeho balení udává, že tento výrobek nepatří do domácího odpadu. Je nutné odvézt ho do sběrného místa pro recyklaci elektrického a elektronického zařízení. Zajištěním správné likvidace tohoto výrobku pomůžete zabránit negativním důsledkům pro životní prostředí a lidské zdraví, které by jinak byly způsobeny nevhodnou likvidací tohoto výrobku.

Recyklace spotřebičů organizovaných vaším výrobcem se uskutečňuje v souladu s evropskou směrnicí 2012/19/EU o odpadech z elektrických a elektronických zařízení.

Podrobnější informace o recyklaci tohoto výrobku zjistíte u příslušného místního úřadu, služby pro likvidaci domovního odpadu nebo v obchodě, kde jste výrobek zakoupili. Dovozce, firma ELMAX Store, a. s., je povinna, po jeho upotřebení zajistit zpětný odběr a odborné odstranění, případně jeho využití. Pro splnění této podmínky má dovozce uzavřenou smlouvu s firmou ELECTROWIN, a. s., která má svou síť míst zpětného odběru v celé republice.

Seznam sběrných míst je k dispozici na internetové adrese: [www.electrowin.cz](http://www.electrowin.cz) nebo [www.elmax.cz](http://www.elmax.cz). Vyřazenou chladničku lze rovněž odložit do sběrného dvora, provozovaného obcí v místě Vašeho bydliště, případně ji lze odložit v rámci mobilního sběru nebezpečných odpadů, který obec zajišťuje minimálně dvakrát ročně.

## INSTALACE SPOTŘEBIČE

### Nádobí

Postupujte podle pokynů na straně „Materiály, které lze použít v mikrovlnné troubě“. Mohou existovat určité nekovové nádoby, které nejsou pro použití v mikrovlnné troubě vhodné. Pokud máte pochybnosti, vyzkoušejte příslušné nádobí podle níže uvedeného postupu.

#### **Test nádobí:**

- vložte do mikrovlnné trouby 1 šálek studené vody (250 ml, šálek bezpečný proti mikrovlnám) který vložíte do zkoušené nádoby.
- Ohřívejte na maximální výkon po dobu 1 minuty.
- Opatrně rukou zkoušejte nádobu. Pokud je zkoušená nádoba teplá, nepoužívejte ji k mikrovlnnému vaření.

Nepřekračujte dobu ohřevu 1 minuty.



**Pozor! Nebezpečí úrazu.**

**Je nebezpečné, aby někdo jiný, než kompetentní osoba, provedl jakoukoli servisní nebo opravnou operaci, která zahrnuje odstranění krytu, který chrání před vystavením mikrovlnné energii.**



## **Materiály, které lze použít v mikrovlnné troubě**

<b>Nádobí</b>	<b>Poznámky</b>
Hliníková fólie	Pouze pro stínění. Malé hladké kusy mohou být použity k pokrytí tenkých částí masa nebo drůbeže, aby se zabránilo přehřátí. Fólie by měla být nejméně 2,5 cm od stěn trouby.
Keramická miska	Dodržujte pokyny výrobce. Spodní část misky musí být nejméně 3/16 palce (5 mm) nad otočným talířem. Nesprávné použití může způsobit prasknutí talíře.
Nádobí	Používejte pouze nádobí určené pro mikrovlnky. Postupujte podle pokynů výrobce. Nepoužívejte popraskané nádobí.
Skleněné nádoby	Vždy sejměte víko. Použijte pouze k zahřátí jídla. Většina skleněných nádob není tepelně odolná a může se poškodit.
Sklo	Pouze skleněné nádobí odolné proti teplu. Nepoužívejte nádobí s kovovým proužkem. Nepoužívejte popraskané nebo poškozené nádobí.
Sáčky na pečení	Postupujte podle pokynů výrobce. Neuzavírejte kovovou sponou. Vytvořte otvory, aby mohla unikat pára.
Listy papíru a papírové kelímky	Používejte pouze pro krátkodobé vaření / ohřívání. Během ohřevu nenechávejte troubu bez dozoru.
Papírové ručníky	Používejte k zakrytí potravin pro ohřev a pohlcení tuku. Používejte pouze pro krátkodobé vaření a pod neustálým dohledem.
Pergamenový papír	Používejte jako pokličku, aby nedošlo k rozstříkování nebo pro zabalení za účelem vaření v páře.
Plasty	Používejte pouze příslušně označené plasty bezpečné pro mikrovlnné trouby. Postupujte podle pokynů výrobce. Některé plastové nádoby po zahřátí potravin měknou. „Varné sáčky“ a těsně uzavřené igelitové pytlíky by se měly rozřezat, propíchnout nebo odvzdušnit podle pokynů balení.
Voskovaný papír	Používejte k zakrytí jídla během vaření, aby se v něm udržela vlhkost.

## **Materiály, které není radno používat v mikrovlnné troubě**

<b>Nádobí</b>	<b>Poznámky</b>
Hliníková nádoba	může způsobit elektrický oblouk. Přeložte jídlo do bezpečné nádoby.
Kartón na potraviny s kovovou rukojetí	Může způsobit oblouk. Přeložte jídlo do bezpečné nádoby.
Kovové nebo pokovené nádobí	Má tendenci stínit mikrovlnnou energii. Kov může způsobit jiskření.
Kovové kroužky	mohou způsobit oblouk a mohou způsobit požár v troubě.
Papírové sáčky	Mohou způsobit požár v troubě.
Plastová pěna	Plastová pěna se může při vystavení vysokým teplotám roztavit nebo kontaminovat potravinu.

Dřevo

Při použití v mikrovlnné troubě vysychá a může se rozštěpit nebo prasknout.

## Popis vašeho spotřebiče

### Názvy součástí trouby a příslušenství

Odstraňte z trouby a jejího vnitřku všechny obalové materiály.

- A) Ovládací panel
- B) Hřídel talíře
- C) Sestava kroužku otočného talíře
- D) Skleněná miska
- E) Pozorovací okno
- F) Montáž dveří
- G) Bezpečnostní blokovací systém

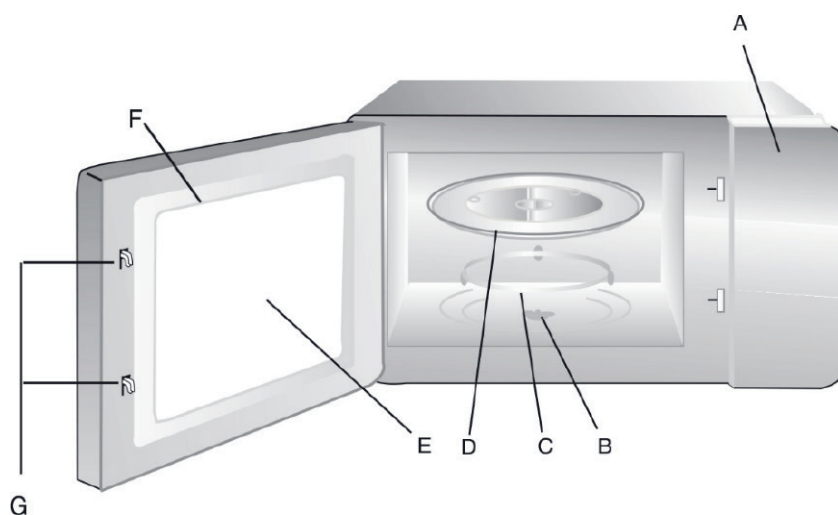

Mřížka grilu (pouze pro typy s grilem)



# OVLÁDACÍ PANEL

## A. Displeje

Pro zjednodušení programování se na displeji zobrazují: čas, typy potravin a funkce, minuty a sekundy, nebo naprogramovaná hmotnost.

## B. Tlačítko „Automatický program“

Nastavuje automaticky správný čas programu podle konkrétního typu potravin a hmotnosti.

## C. Tlačítko „Gril“

Pro nastavení výkonu grilu.

## D. Klávesa „Mikrovlny“

Pro nastavení výkonu mikrovln.

## E. Klávesa „Rozmrazování“

Pro rozmrazování podle hmotnosti potravin.

## F. Klávesa „Hodiny“

Pro nastavení hodin.

## G. Klávesa pamětí 1 2 3

Pro rychlou volbu předprogramovaných funkcí.

## H. Otočný knoflík

Pro volbu času anebo hmotnosti.

## I. Tlačítko STOP/Zrušení operace

Pro přerušení nebo smazání probíhajícího programu.

## J. Tlačítko „Start“

Spuštění úpravy potravin.

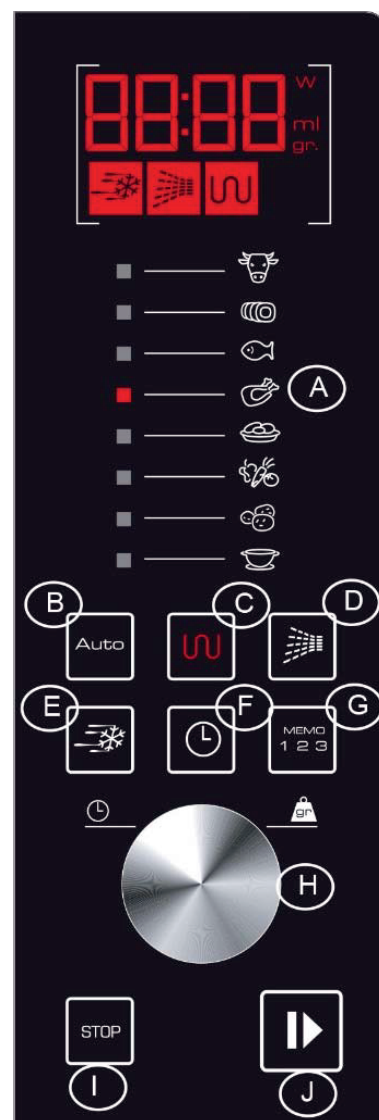

## Instalace otočného talíře

1. Osa (ze spodní strany)
2. Skleněný zásobník
3. Hřídel otočného talíře
4. Souprava kroužku otočného talíře

a. Nikdy nepokládejte skleněný talíř obráceně. Talíř se vždy musí volně otáčet.

b. Při pečení se musí vždy používat skleněný talíř



a plastový kroužek s kolečkami.

c. Všechna jídla a nádoby s potravinami se vždy umísťují na otočný talíř.

d. Pokud se talíř nebo otočný suport poškodí či praskne, obraťte se na nejbližší autorizované servisní středisko.

## Instalace otočného talíře

Odstraňte zevnitř veškerý obalový materiál a příslušenství. Zkontrolujte troubu a dvířka, zda nejsou poškozeny. V opačném případě talíř neinstalujte.

Skříň: Z povrchu mikrovlnné trouby odstraňte veškerou ochrannou fólii.

**⚠ Neodstraňujte světle hnědý slídový kryt, který je připevněn na pravé straně uvnitř trouby, pro ochranu magnetronu.**

## Instalace trouby

**⚠ Upozornění:**

**Tento spotřebič nesmí být umístěn do skříňky.**

Abyste dosáhli optimálního větrání mikrovlnné trouby, vložte plastový kolík, který je součástí tohoto návodu k použití, za spotřebičem do určeného otvoru (obr. 2). Poté umístěte spotřebič zadní stranou ke zdi. Optimální ventilace je zaručena délkou plastového kolíku.

Nechte minimální vzdálenost nad troubou 30 cm, na levé straně 3 cm (7,5 cm) a nechte otevřenou pravou stranu (obr. 1).

Neodstraňujte ze spotřebiče nožky. Nepřikrývejte výstupy vzduchu. Zakrytí výstupů může poškodit mikrovlnnou troubu.

### Obr. 1

1. 7,5 cm
2. 30 cm
3. otevřít

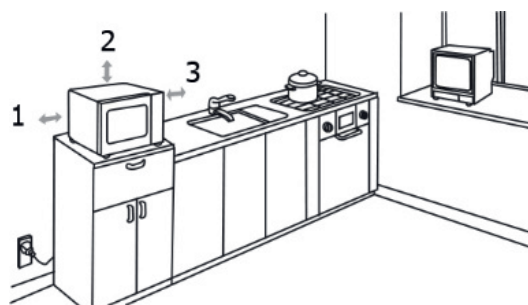

Obr. 2



### Elektrické připojení

Instalace musí být chráněna tepelnou pojistkou 16 A.

Použijte zásuvku se zemnicím kolíkem, připojenou **v souladu s platnými bezpečnostními předpisy.**

Instalace musí být jištěna jističem, který je schopen odpojit zařízení od sítě a jehož kontakty jsou od sebe na všech pólech vzdáleny nejméně 3 mm.

Neprovozujte zařízení s poškozeným napájecím kabelem. Nechte ho neprodleně opravit, výrobcem, jeho servisním zástupcem nebo kvalifikovaným elektroinstalátérem.

**UPOZORNĚNÍ: Nestavte troubu nad varnou desku nebo jiné zařízení produkující teplo. Trouba by se mohla poškodit teplem a následnou opravu nelze uplatnit jako záruční.**





Povrch trouby se může během provozu zahřívat.









## POUŽÍVÁNÍ SPOTŘEBIČE

### Instrukce k ovládání mikrovlnné trouby

Při zapnutí trouby do zásuvky tato zobrazí na displeji „0:00“ a bzučák jednou zazvoní.











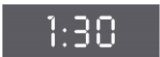

#### Nastavení hodin

Úkon	Nastavení	Displej
	Zmáčkněte tlačítko  , číslice hodin se rozblíkají.	

Úkon	Nastavení	Displej
	Otáčejte voličem funkcí pro nastavení hodin, nastavený čas může být v rozmezí 0 - 23	
	Zmáčkněte tlačítko  , rozblíkají se číslice minut.	
	Otáčejte voličem funkcí pro nastavení minut, nastavený čas může být v rozmezí 0 - 59	
	Zmáčkněte tlačítko  , a dokončete tak nastavení hodin. Na displeji se zobrazí nastavený čas.	

### **Tabulka indikovaných výkonů**

Výkon	900 W	700 W	500 W	350 W	150 W
Zobrazení	900	700	500	350	150

Úkon	Nastavení	Displej
	Zmáčkněte jednou tlačítko M-O, na displeji se rozsvítí „P900“. Následným mačkáním se postupně rozsvěcují hodnoty výkonu „P700“, „P500“, „350“, „P150“.	
	Otáčejte voličem funkcí pro nastavení času přípravy, čas může být nastavený v rozmezí 0:05 - 95:00.	
	Zmáčkněte tlačítko DEPART, a vaření se započne. Příklad: Pokud chcete vařit s výkonem mikrovln 700 W po dobu 20 minut, postupujte dle návodu dále.	
	Zmáčkněte jednou tlačítko M-O, na displeji se rozsvítí „P900“.	
	Mačkejte tlačítko M-O až se objeví volba 700 W mikrovlnného výkonu.	
	Otáčejte voličem nastavení času do doby, než se objeví na displeji čas „20:00“.	
	Zmáčkněte tlačítko DEPART, a vaření se započne, nebo:	
	Zmáčkněte tlačítko STOP, a volba nastavení se zruší.	

 **Poznámka:**

## Jednotlivé kroky pro nastavení času jsou následující:

0 - 1 min: 5 sekund

1 - 5 min: 10 sekund









5 - 10 min: 30 sekund

10 - 30 min: 1 minuta

30 - 95 min: 5 minut

### Použití grilu

Pořadí	Displej	Výkon mikrovln	Výkon grilu
1	G-1	0%	100%
2	G-2	20%	80%
3	G-3	40%	60%





Úkon	Nastavení	Displej
	Zmáčkněte jednou tlačítko Gril, na displeji se rozsvítí „G-1“.	
	Otáčejte voličem funkcí pro nastavení času přípravy, čas může být nastavený v rozmezí 0:05 - 95:00. Příklad: 8 minut, 30 sekund	
	Zmáčkněte tlačítko DEPART, a vaření se započne. Příklad: Pokud chcete péct s grilem po dobu 10 minut, postupujte dle návodu dále.	
	Zmáčkněte jednou tlačítko Gril, na displeji se rozsvítí „G-1“.	
	Otáčejte voličem nastavení času do doby, než se objeví na displeji čas „10:00“.	
	Zmáčkněte tlačítko DEPART, a vaření se započne, nebo:	
	Zmáčkněte tlačítko STOP, a volba nastavení se zruší.	







### Poznámka:

**Po uplynutí poloviny nastaveného času trouba dvakrát pípne. Signál značí, že potravinu je potřeba otočit nebo zamíchat.**



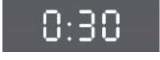

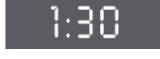

## **Kombinovaná příprava potravin**

Úkon	Nastavení	Displej
	Zmáčkněte jednou tlačítko Gril, na displeji se rozsvítí „P900“. Následným mačkáním se postupně rozsvěčují hodnoty výkonu „P700“, „P500“, „350“, „P150“.	
	Mačkejte tlačítko Gril dokud se na displeji neobjeví požadovaná hodnota „G-2“ nebo „G-3“	
	Otáčejte voličem funkcí pro nastavení času přípravy, čas může být nastavený v rozmezí 0:05 - 95:00.	
	Zmáčkněte tlačítko DEPART, a vaření se započne. Nebo:.	
	Zmáčkněte tlačítko STOP, a volba nastavení se zruší.	

## **Rychlý ohřev**





Úkon	Nastavení	Displej
	Zmáčknutím tlačítka DEPART v pohotovostním stavu trouby se započne ohřev po dobu 30 sekund na 100% výkon mikrovln.	
	Pokud je trouba v režimech mikrovln, grilu a konvekce, každé zmáčknutí tlačítka DEPART způsobí zvýšení doby ohřevu o dalších 30 sekund.	
	Doba ohřevu nejde zvýšit mačkáním tlačítka DEPART v režimech automatické přípravy a rozmrazování podle hmotnosti	

## **Rozmrazování podle hmotnosti**





Úkon	Nastavení	Displej
	Zmáčkněte jednou tlačítko  , na displeji se rozsvítí „100“.	
	Otočte voličem funkcí pro volbu hmotnosti potravin od 100 g do 2000 g.	
	Zmáčkněte tlačítko DEPART, a vaření se započne.	



## Automatické menu

Úkon	Nastavení	Displej
	Zmáčkněte jednou tlačítko AUTO, na displeji se rozsvítí „A1“, postupným mačkáním až „A8“.	
	Otočte voličem funkcí pro volbu výchozí hmotnosti potraviny jak je uvedeno v seznamu jednotlivých nabídek.	
	Zmáčkněte tlačítko DEPART, a vaření se započne. Po uplynutí nastaveného času přípravy se ozve dvojitě zapípání.	

### Příklad: Příprava 150 g ryby pomocí funkce Automatická nabídka.

Úkon	Nastavení	Displej
	Zmáčkněte tlačítko AUTO, tři krát, než se objeví volba „A3“. Rozsvítí se indikátor RYBY	
	Otočte voličem funkcí pro volbu hmotnosti 150 g.	
	Zmáčkněte tlačítko DEPART, a vaření se započne. Po uplynutí nastaveného času přípravy se ozve dvojitě zapípání.	



Dále je uveden seznam voleb Automatické nabídky.









**Poznámka:**





**Příprava masa: Pro získání rovnoměrné barvy a úpravy potraviny otočte ji v polovině času pečení na opačnou stranu.**

### **Seznam nabídek pro automatickou přípravu**

Menu		Hmotnost	Čas
A-1 červené maso (G-2) Použijte nádobu přizpůsobenou mikrovlnám a grilu. Vyjměte maso z chladničky 1 hodinu před úpravou. Po úpravě nechte maso 10 minut zabalené v hliníkové fólii.		400 g	15 min
		600 g	20 min
		800 g	23 min
		1000 g	26 min
		2000 g	30 min
A-2 bílé maso (G-3) Podívejte se na rady pro červené maso		400 g	21 min
		600 g	27 min
		800 g	33 min
		1000 g	39 min
		2000 g	45 min

Menu		Hmotnost	Čas
<b>A-3 RYBY (500 W)</b> Přidejte 2 až 3 lžičky vody, citronovou šťávu nebo bílé víno. Zakryjte potravinu vhodným víkem nebo plastovým obalem		150 g 250 g 300 g 400 g 600 g	2:30 min 4 min 4:35 min 5:48 min 7:48 min
<b>A-4 drůbež (G-3)</b> Propíchejte kůži, abyste se vyhnuli vystříkávání šťávy. Na konci vaření nechte drůbež odpočinout 5 minut v troubě.		500 g 750 g 1000 g 1200 g 1500 g	20 min 25 min 30 min 35 min 40 min
<b>A-5 hotové pokrmy (G-2)</b> Pro ohřev hotových jídel.		300 g 450 g 600 g 750 g 1000 g	22 min 28 min 34 min 40 min 46 min
<b>A-6 ZELENINA (900 W)</b> K vaření čerstvé zeleniny přidejte 2 lžíce vody na 200 gramů potraviny Pokud je zeleniny více, jak 200 g, přidejte 1/2 dl vody. Zakryjte, s výjimkou hub		200 g 300 g 400 g 500 g 600 g	6 min 7:35 min 8:50 min 10 min 12:25 min
<b>A-7 Brambory (900 W)</b> Pro vaření brambor celých, kalibrovaných, nebo nakrájených na stejnoměrné kousky.		200 g 400 g 600 g 800 g 1000 g	4 min 7 min 10:30 min 13:30 min 16:30 min
<b>A-8 Polévka (900 W)</b>		200 ml 300 ml 400 ml 500 ml 600 ml	2 min 3 min 4 min 5 min 6 min













### Funkce paměti

Úkon	Nastavení	Displej
	Zmáčkněte tlačítko MEMO 1 2 3, pro volbu programu č. 1, 2, nebo 3.	
	Provedte libovolnou volbu.	
	Potvrďte program zmáčknutím tlačítka MEMO 1 2 3. Ozve se pípnutí, potvrzující volbu a objeví se nastavený čas náležící k programu.	



### **Poznámka:**

**Režimy automatické přípravy nejde uložit do paměti.**





### ***Příklad uložení ohřevu potravinu výkonem 700 W po dobu 3 min 20 sekund:***

<b>Úkon</b>	<b>Nastavení</b>	<b>Displej</b>
	V režimu pohotovostního stavu dvakrát zmáčknete tlačítko MEMO 1 2 3, LED displej zobrazí „2“.	
	Zmáčknete jednou tlačítko M-O, zobrazí se výkon „P900“.	
	Mačkejte tlačítko M-O do té doby, až se objeví výkon „P700“	
	Otáčejte otočným voličem a zvolte čas 3:20 min. Zobrazí se uvedený čas	
	Pro uložení zmáčknete tlačítko MEMO 1 2 3.	
	Nebo zmáčknete tlačítko Départ současně pro započítání přípravy a uložení nastavení	
	Pro příště pak postačí v pohotovostním stavu trouby zvolit program Memory 2	
	a pak zmáčknot tlačítko Depart. Ohřev se zahájí okamžitě v daném programu.	

### ***Dotazovací funkce***

<b>Úkon</b>	<b>Nastavení</b>	<b>Displej</b>
	Během přípravy jídla zmáčknete tlačítko M-O, nastavený výkon se zobrazí po dobu 3 sekundy.	
	Pokud chcete během vaření zobrazit aktuální čas, zmáčknete tlačítko  . Čas se zobrazí na displeji po dobu 3 sekund.	

## Uzamkací funkce pro ochranu dětí

Úkon	Nastavení	Displej
	Zámek: V pohotovostním stavu stiskněte tlačítko STOP po dobu 3 sekund. Ozve se pípnutí, oznamující vstup do stavu dětského zámku a aktuální čas se zobrazí, (pokud byl nastaven čas), nebo jinak se na displeji zobrazí „ [ - - - ] ”.	
	Ukončení dětského zámku: V uzamknutém stavu zmáčkněte tlačítko STOP po dobu 3 sekund. Ozve se dlouhé pípnutí oznamující, že dětský zámek byl uvolněn.	

## Tichý režim

### Mikrovlnku lze uvést do tichého režimu.

Pro vypnutí zvukových signálů stiskněte tlačítko  po dobu 3 sekund. Ozve se jedno pípnutí a na obrazovce se na 1 sekundu zobrazí „Off“.

Pro opětovné zapnutí zvuku stiskněte tlačítko  po dobu 3 sekund.

Ozve se jedno pípnutí a na obrazovce se na 1 sekundu zobrazí „On“.



### Poznámky:

**V režimu rozmrazování a grilu v polovině času přípravy zazní dvě pípnutí, která vás informují o tom, že by se potravina měla v případě potřeby otočit. Po dokončení vaření zazní bzučák dvakrát. Jakmile během vaření, otevřete a zavřete dvířka, ohřev se zastaví. Pro další pokračování je nutno stisknout tlačítko DEPART. Jakmile nastavíte kterýkoli program, není-li stisknuto tlačítko DEPART do pěti minut, nastavení bude zrušeno.**

## ÚDRŽBA A PÉČE O SPOTŘEBIČ

Doporučuje se, abyste troubu pravidelně čistili a odstraňovali všechny nánosy zbytků potravin z vnitřní a vnější strany spotřebiče. Použijte vlhkou houbu s přídavkem mycího prostředku. Pokud se spotřebič pravidelně nečistí, může se jeho povrch poškodit. Současně může být nepříznivě ovlivněna životnost spotřebiče a taková trouba může být i bezpečnostním rizikem. Pokud jsou dvířka nebo jejich závěsy poškozeny, nesmí se trouba používat, do doby opravy autorizovaným servisem.

Nečistěte přístroj parním čističem.

Používání brusných prostředků, alkoholu nebo ředidla se nedoporučuje; mohou způsobit poškození spotřebiče.

V případě zápachu nebo potřísnění vnitřního prostoru vařte vodu s citrónovou šťávou a octem v šálku na dvě minuty a směsí očistěte vnitřek s přídavkem malého množství mycího prostředku.

Pro usnadnění čištění vyjměte z trouby otočný talíř a otočný suport. Za každou cenu zabraňte, aby do otvoru pohonné osy motoru pronikla voda.

Nezapomeňte po vyčištění složit celý mechanismus obráceným postupem.

## ODSTRAŇOVÁNÍ ZÁVAD

Pokud máte pochybnosti o správném fungování vašeho spotřebiče, nemusí to nutně znamenat, že je vadný. V každém případě zkontrolujte následující:

Pozorujete, že...	Co byste měli dělat?
Zařízení se nespustí.	Zkontrolujte elektrické připojení vašeho spotřebiče. Ujistěte se, že jsou dvířka trouby zcela uzavřena. Zajistěte, aby funkce dětské bezpečnosti nebyla aktivována.
Přístroj je hlučný. Otočný talíř se neotáčí správně.	Očistěte kolečka a dosedací plochu pod otočným talířem. Ujistěte se, že jsou kolečka ve správné pozici.
Na okénko se zamlží.	Vytřete sklo zevnitř hadříkem.
Potraviny se během chodu mikrovlnného ohřevu neohřívají.	Ujistěte se, že nádobí je vhodné pro mikrovlnné trouby a že je nastavená vhodná úroveň výkonu.
Přístroj při provozu jiskří.	Důkladně vyčistěte spotřebič: odstraňte mastnotu, zbytky jídel atd. Odstraňte veškeré kovové předměty ze stěn trouby. Nikdy nepoužívejte kovové předměty s mřížkou.
Žárovka nesvítí.	Zavolejte autorizovaný servis značky a vyměňte žárovku.



### Upozornění:

**Dávejte pozor, tento spotřebič je vybaven vysokonapěťovým okruhem. Uvnitř trouby sami neprovádějte žádné opravy!**

## ZKOUŠKY PROVOZNÍ ZPŮSOBILOSTI

Zkoušení provozní způsobilosti podle norem CE / EN / NF EN 60705.

Mezinárodní elektrotechnická komise SC59K stanovila standard ve srovnání s porovnávacími výkonnostními zkouškami prováděnými na různých mikrovlnkách.

Pro toto zařízení doporučujeme následující:

Zkouška	Hmotnost	Přibližná doba přípravy	Výkon	N á d o b y / doporučení
Vaječný krém (12. 3. 1.)	1000 g 50 g	21 min 13-15 min	500 W	pyrex 227 na otočném talíři pyrex 220 na otočném talíři
Houbový koláč (12. 3. 2.)	475 g	7 min	700 W	pyrex 828 na otočném talíři
Masová sekaná (12. 3. 3.)	900 g	14 min	700 W	pyrex 838 otočný talíř pokryjte přilnavou fólií
Odmrazování masa (13. 3.)	500 g	10 - 50 min + odpočinout 5 minut	Rychlé odmrazování	Na otočném talíři
Odmrazování Maliny (B.2. 1.)	250 g	6-7 min	200 W	Na otočném talíři

# ***Brandt***

**Výhradní dovozce:**

**ELMAX STORE, a. s.**

Topolová 777/2

735 42 Těrlicko

tel: 599 529 262

**CENTRÁLNÍ DISPEČINK  
SERVISU:**

tel.: 599 529 251