

Brandt

CZ UŽIVATELSKÁ PŘÍRUČKA

KONDENZAČNÍ SUŠIČKA PRÁDLA

BDT561AL



OBSAH

Úvodní ustanovení	4
Pokyny k instalaci	4
Důležité bezpečnostní pokyny	4
Bezpečnost dětí	4
Použití:	4
Doporučení k Používání	4
Čištění a údržba	5
Úspora energie	5
Informace o výrobku	6
Zkušební programy podle nařízení 392/2012 EK	6
1 - Instalace	6
1.1 - Obecné seznámení se zařízením (Obr. 1.1)	6
1.2 - Umístění zařízení	6
1.3 - Vyrovnání do vodorovné pozice (obr. 1.2)	6
2 - Používání sušičky	6
2.1 - Příprava k sušení	6
2.2 - Vkládání prádla do bubnu	6
Doporučené dávkování prádla :	6
3 - Programování	7
3.1 - Ovládací panel - popis	7
3.2. - Programování sušícího cyklu	7
4 - Běžná údržba	9
4.1 – Čištění filtru	9
4.2 – Vyprázdnění zásobníku vody	9
4.3 - Čištění kondenzátoru	9
4.4 – Čištění sušičky	9
5 – Doba sušení	9
6 - Možné závady	10
7 - Záruční a pozáruční opravy	13
Opravy	13
Originální náhradní díly	13
8 - Ochrana životního prostředí	14
Poznámky:	15

Vážený zákazníku,

děkujeme Vám za důvěru projevenou značce BRANDT koupí tohoto produktu.

Do vývoje a výroby Vašeho nového spotřebiče jsme vložili veškeré naše zkušenosti a věnovali mu maximální péči tak, abychom Vám nyní mohli nabídnout spotřebič, u něhož jde moderní vzhled, výkonnost a spolehlivost ruku v ruce s uživatelským komfortem, a který proto, jak pevně věříme, dokonale uspokojí všechny Vaše požadavky a bude Vám sloužit mnoho let.

BRANDT vyrábí také další spotřebiče pro Vaši domácnost – širokou škálu chladniček, mikrovlnných trub, varných desek, sporáků, digestoří, myček nádobí či sušiček, které lze vhodně zkombinovat s Vaší novou sušičkou a výborně tak doplnit vybavení Vaší domácnosti.

Naprostá spokojenost klientů je naší zásadou i prioritou. V případě jakýchkoli dotazů či zájmu o další informace jsou Vám proto k dispozici pracovníci našeho zákaznického servisu (bližší informace naleznete na zadní straně návodu).

Brandt

Navštivte internetové stránky **www.brandt.cz**, kde najdete nejen ostatní výrobky značky Brandt, ale také řadu dalších užitečných odkazů a praktických informací.

www.brandt.cz



Před použitím a instalací Vašeho spotřebiče si pozorně přečtěte tento návod k obsluze, který Vám umožní rychle se seznámit s jeho bezpečným provozem.



V rámci úsilí o neustálé zlepšování a modernizaci produktů, si výrobce spotřebiče vyhrazuje právo na jeho technické a estetické modifikace bez předchozího upozornění.



Uchovejte si tento návod k obsluze pro jeho další použití. V případě odprodeje nebo postoupení spotřebiče jinému uživateli, zajistěte, aby nový majitel obdržel také tento návod. Seznamte se s návodem k obsluze ještě před instalací a prvním použitím. Tento návod byl vytvořen pro zajištění vaší osobní bezpečnosti i bezpečnosti vašich blízkých.

ÚVODNÍ USTANOVENÍ



Důležité upozornění:

Tento návod uschovejte tak, aby byl v dosahu při používání spotřebiče. Pokud spotřebič prodáte nebo předáte jiné osobě, ujistěte se, že s ním byl předán i návod k použití.

Před připojením spotřebiče a jeho uvedením do provozu je nezbytně nutné, abyste se důkladně seznámili se všemi instrukcemi, doporučeními a pokyny obsaženými v tomto návodu k obsluze.

Výrobce nebo dovozce se zříká odpovědnosti za škody na majetku a zdraví související s nedodržením ustanovení tohoto návodu.

Doporučená náplň sušičky:

Maximální kapacita zařízení je 6 kg suchého prádla.

POKYNY K INSTALACI

- Elektrická instalace musí být schopna odolat napájení uvedené na typovém štítku a zástrčka musí být řádně uzemněna.
- Po instalaci zařízení musí zůstat zásuvka přístupná.
- Nepoužívejte prodlužovací šňůru, adaptér, rozvodku nebo programovatelnou zásuvku.
- Pokud je napájecí kabel poškozen, nechte jej vyměnit servisem dodavatele, anebo kvalifikovaným odborníkem, abyste se vyhnuli jakémukoli možnému riziku.
- Nedoporučuje se instalovat zařízení na koberec, protože by mohl bránit cirkulaci vzduchu pod zařízením.
- V případě problémů, které nemůžete vyřešit sami, obraťte se na autorizovaný servis.
- Všechny obalové materiály uchovávejte mimo dosah dětí (např. plastové sáčky, polystyren atd.), protože mohou být nebezpečné pro děti: riziko udušení.
- Pokud zařízení nepoužíváte, doporučujeme odpojit napájecí šňůru od sítě.

DŮLEŽITÉ BEZPEČNOSTNÍ POKYNY

BEZPEČNOST DĚTÍ

- Tento přístroj musí být používán dospělými osobami. Nenechávejte děti hrát si s tímto zařízením a zabraňte přístupu domácích zvířat.
- Zabraňte malým dětem přistupovat k zařízení po dobu jeho provozu.
- Po vybalení vašeho zařízení uložte obaly mimo dosah dětí.
- Uchovávejte všechny balící materiály mimo dosah dětí (např. : plastové pytle, polystyrén, atd.), protože mohou být nebezpečné pro děti : Riziko udušení.
- Toto zařízení není určeno pro použití osobami (včetně dětí), jejichž fyzická, smyslová nebo mentální kapacita je omezená, anebo pro osoby bez zkušeností anebo znalostí, kromě případu, kdy mohou být pod dohledem osoby zodpovědné za jejich bezpečnost, dohled anebo školení týkající se používání tohoto zařízení.

POUŽITÍ:



Důležité upozornění:

Sušička je určena výhradně pro domácí použití k sušení tkanin, které jsou vhodné pro sušení v sušičce.



Důležité upozornění:

Dodržujte následující předpisy. Zříkáme se veškeré odpovědnosti a záruky v případě nedodržení těchto doporučení, které může mít za následek hmotné škody nebo škody na zdraví.

DOPORUČENÍ K POUŽÍVÁNÍ

- Spotřebič používejte podle pokynů uvedených v návodu k obsluze, ochráníte tak spotřebič i své prádlo před poškozením.
- Nepoužívejte v blízkosti spotřebiče rozpouštědla (nebezpečí vzniku požáru nebo výbuchu).
- Pečlivě zkontrolujte nášivky na prádle s pokyny k praní a čištění.
- Pokud musíte otevřít dveře bubny během cyklu sušení, vyčkejte chvíli, než horký buben vychladne.
- Látky obsažené v nečistotách jako olej, aceton,

líh, benzín, letecký benzín, odstraňovače skvrn, terpentýn nebo vosk je nutno odstranit před sušením ve Vašem spotřebiči (například pomocí vhodného pracího programu s teplou vodou a s dostatečným množstvím pracího prostředku).

- Pokyny pro použití přípravků na odstraňování skvrn: jakékoliv použití rozpouštědel, odstraňovačů skvrn nebo aerosolů jako je aceton, líh, benzín nebo letecký benzín před sušením je zakázáno, protože tyto přípravky jsou velmi hořlavé. Dále doporučujeme nepoužívat tyto výrobky v blízkosti sušičky a obecně v blízkosti elektrospotřebičů ve špatně větrané místnosti, aby se zabránilo riziku případného výbuchu.
- Nikdy nesušte v sušičce předměty z pěnové gumy (latexu), sprchové čepice, nepromokavé textilie, předměty lemované gumou a oděvy nebo polštáře částečně z pěnové pryže.
- Při použití změkčovačů nebo podobných výrobků, dodržujte doporučení výrobců.
- Přísně dodržujte intervaly údržby vašeho přístroje.
- Z kapes odstraňte všechny předměty, zejména zapalovače a zápalky.

UPOZORNĚNÍ: Zařízení nikdy nezastavujte před koncem sušení a nechte ho vychladnout.

Pokud dochází k závadám fungování a nevedou-li rady tohoto návodu k nápravě (viz kapitola „MOŽNÉ ZÁVADY FUN-

GOVÁNÍ“), obraťte se na kvalifikovaného odborníka.

Než se zbavíte opotřebovaného spotřebiče, postarejte se, aby se již nedal použít. Odpojte a odřízněte napájecí kabel těsně u spotřebiče a znemožněte zavírání dvířek.

ČIŠTĚNÍ A ÚDRŽBA

Čištění a údržbu spotřebiče nesmí být prováděny dětmi bez dozoru.

Ujistěte se, že v okolí sušičky se nehromadí prach z prádla.

Filtr se musí vyčistit po každém cyklu sušení.

ÚSPORA ENERGIE

- Odstředte vyprané prádlo na vysokou rychlost, zbývající vlhkost bude malá a také spotřeba energie bude nižší. I syntetické výrobky je třeba před sušením odstředit.
- Naplňte sušičku na maximum, chcete-li dosáhnout optimálního využití energie. Při plnění dodržujte dávkování prádla předepsaná v tomto návodu.
- Vysoká teplota v místnosti a příliš malá místnost prodlužují dobu sušení a zvyšují spotřebu elektřiny.
- Po každém cyklu sušení vyčistěte filtr.
- Kondenzátor čistěte dvakrát měsíčně.

INFORMACE O VÝROBKU

ZKUŠEBNÍ PROGRAMY PODLE NAŘÍZENÍ 392/2012 EK

Nejúčinnější program z hlediska spotřeby energie na suché bavlněné textilie normální vlhkosti:

Maximální náplň suchého prádla: 6 kg			
Program Bavlna standardní	En. třída	spotřeba kWh	Trvání programu (min.)
Bavlna 	Plná náplň	B	3,75
	Poloviční náplň	B	2,02

Spotřeba elektřiny:

Režim vypnuto	0,00 W	Režim pohotovostní	< 1,00 W
---------------	--------	--------------------	----------

1 - INSTALACE

1.1 - OBECNÉ SEZNÁMENÍ SE ZAŘÍZENÍM

(OBR. 1.1)

- A** - ovládací panel
- B** - filtr
- C** - Mřížka kondenzátoru
- D** - Nádobka na kondenzát
- E** - typový štítek

1.2 - UMÍSTĚNÍ ZAŘÍZENÍ

Při instalaci nechte prostor kolem zařízení usnadňující cirkulaci vzduchu (min. 1 cm).

Pokud je vaše zařízení nainstalováno v malé místnosti, během sušení nechte otevřené dveře nebo okno.

1.3 - VYROVNÁNÍ DO VODOROVNÉ POZICE

(OBR. 1.2)



V závislosti na uspořádání podlahy vyrovnejte spotřebič šroubováním jedné nebo vícero nastavitelných nožiček tak, aby přístroj stál na podlaze pevně a byl vyrovnaný do vodorovné pozice.

2.1 - PŘÍPRAVA K SUŠENÍ

- Zapněte zipy a patentky.
- Odstraňte špatně přišité knoflíky, sponky, háčky.
- Zavažte pásky, tkanice u zástěr, atp.

2.2 - VKLÁDÁNÍ PRÁDLA DO BUBNU

Otevřete dvířka bubnu zatlačením na (obr. 2. 2. 1).

Vložte vyprané a vyždímané prádlo.

Zavřete dvířka a zavřete uzavírací klapku zatlačte na ni, až dobře dosedne (obr. 2. 2. 2).

DOPORUČENÉ DÁVKOVÁNÍ PRÁDLA :

Maximální kapacita sušičky je 6 kg.

Pro omezení pomačkání a optimalizaci času sušení vám doporučujeme nepřekročit:

- 3/4 objemu bubnu v případě sušení „Smíšené textilie“ a „Bavlna“.
- polovinu objemu bubnu v případě sušení „Jemné“ a „Košile“.

DOPORUČENÍ:

Neumísťujte do sušičky znečištěné prádlo; skvrny sušené v bubnové sušičce již později nelze odstranit.

Důležité upozornění:

Zkontrolujte vaše prádlo, zda je vhodné pro sušení v sušičce, dle štítku, umístěného na prádle:

2 - POUŽÍVÁNÍ SUŠIČKY

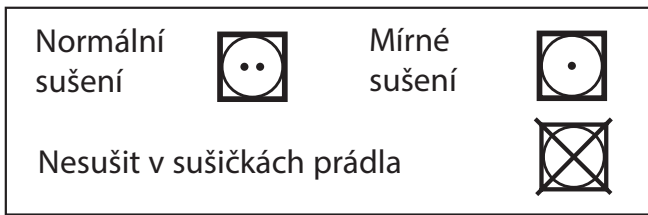

(např. koupací čepice, vodu nepropouštějící textilie a oděvy, podšívky, podušky atd.)

- Vlákna na bázi chloridů (např. Thermolactyl*) *chráněná značka.
- Prádlo s kosticemi, které by se mohly oddělit.
- Objemné kusy prádla (prošivané deky, péřové přikrývky atd.)
- Prádlo, které nebylo odstředěno.
- Prádlo, které bylo čištěno hořlavými chemikáliemi.



Důležité upozornění:

V sušičce nesušte:

- Výrobky obsahující materiály jako pryž

3 - PROGRAMOVÁNÍ

3.1 - OVLÁDACÍ PANEL - POPIS

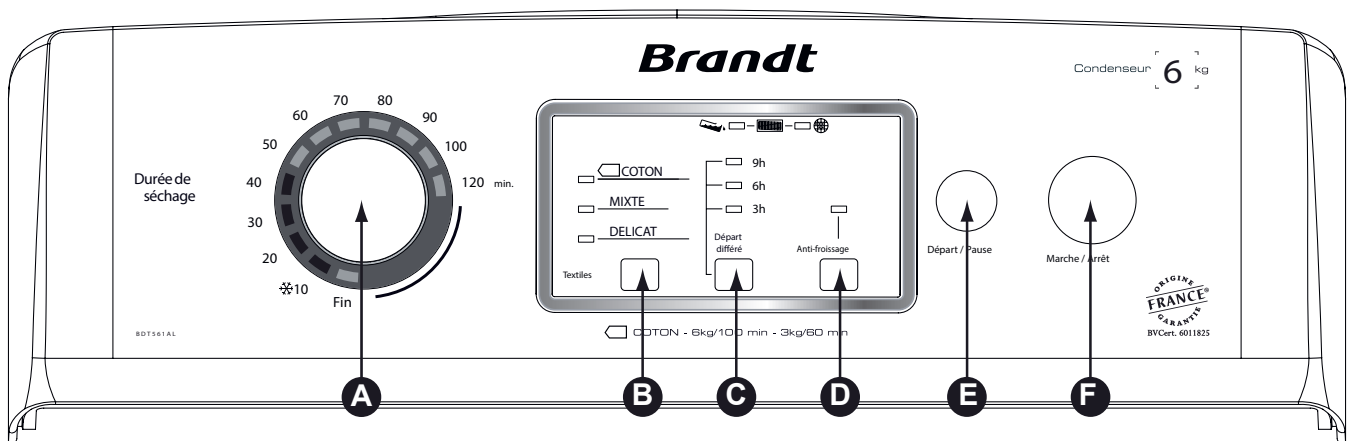

A Volič trvání programu

C Odložený start

E Start/Pauza

B Volba textilie

D Snadné žehlení

F Zapnuto/Vypnuto

3.2. - PROGRAMOVÁNÍ SUŠÍČÍHO CYKLU

SPUŠTĚNÍ ZAŘÍZENÍ

Zkontrolujte, zda je napájecí kabel zapojen a že kryt zařízení a brána bubny jsou dobře uzavřeny.

Stiskněte tlačítko „Start / Stop“ **F**. Rozsvítí se diody kolem voliče délky sušení **A**.

Volba textilie

Vyberte si textil pomocí tlačítka Výběr textilu (Choix du textile) **B**:

COTTON: Ložní prádlo z lenu, bavlny, utěrky, bavlněné oblečení a spodní prádlo.

MIXED: Náplň různého složení (bavlna a odolná syntetika) nebo smíšená vlákna.

DELICATE: Pro syntetické a křehké textilie (například akrylová vlákna).

Světelný indikátor indikuje provedenou volbu.

Volba času sušení

Ve výchozím nastavení je doba sušení v minutách zobrazená podle typu textilu.



Tuto dobu můžete nastavit otočením Voliče trvání sušení **A**. LED diody se rozsvítí v závislosti na zvoleném čase (viz tabulka „Čas sušení“, na další straně, pro stanovení doporučených časů schnutí v závislosti na vlhkosti a typu prádla).

Okamžitý start

Stiskněte tlačítko „Start / Pauza“ **E**. začíná sušení.



LED diody kolem voliče času indikují postup programu a ukazují, kolik času vám zbývá do konce sušení (obr. 3. 2. 1).

Odložený start (obr. 3. 2. 2)

- Postupným mačkáním tlačítka „Odložený start“  (Départ diféré) Můžete odložit čas spuštění 3, 6, nebo 9 hodin.
- Odpovídající dioda bliká.
- Potvrďte stisknutím tlačítka „Start / Pause“ . LED dioda přestane blikat.



Během fáze opožděného startu se postupně rozsvítí kontrolka od 9h k 6h nebo od 6h k 3h. Po ukončení času odložení se započne cyklus sušení.

Provedení změn v délce trvání a typu textilie během sušení

- Zmačkněte tlačítka „Start / Pauza“ , čímž přerušíte sušení.
- Indikátor času sušení se rozbliká (Obr. 3. 2. 3).
- Zvolte jiný typ textilie nebo jinou délku trvání sušení.
- Zmačkněte tlačítka „Start / Pauza“  pro opětovné spuštění sušení.

Indikátor času přestane blikat.

Vkládání nebo odebrání prádla během sušení

- Zmačkněte tlačítka „Start / Pauza“, , čímž přerušíte sušení, můžete také otevřít víko sušičky a dvířka bubnu.
- Indikátor času sušení se rozbliká (Obr. 3. 2. 3).
- Vložte nebo vyjměte příslušné textilie.
- Zmačkněte tlačítka „Start / Pauza“  pro opětovné spuštění sušení.

Indikátor času přestane blikat.

Funkce „MEMO ACTIV“

Sušička si zapamatuje nejčastěji používané programy. Po pár cyklech sušení na stejném programu se sušička automaticky po zapnutí přepne na tento program.

Funkce „Snadné žehlení“

Funkce „Snadné žehlení“ (ANTI-FROISSAGE) se zapíná po ukončení programu sušení. Každých 10 minut se bubna sušičky otočí a to po dobu 24 následujících hodin, dokud se sušička nevypne anebo neotevrou dvířka.

Tato funkce zabraňuje usazení vysušeného prádla na dně

bubnu a jejímu pomačkání.

Funkci zapnete tlačítkem ANTI-FROISSAGE . Kontrolka indikuje zapnutí funkce (Obr. 3. 2. 4).

Fáze chlazení ❄️

Každý sušící program končí fází chlazení, která trvá několik minut a rychle ochladí prádlo (Obr. 3. 2. 5).

Sušičku nevypínejte před ukončením této fáze programu.



Poznámka:

Funkce „Snadné žehlení“ zůstává zapnuta také pro změně programu na jiný. Pro její vypnutí opětovně zmáčknete její tlačítka.



Upozornění na plný zásobník vody „BAC PLEIN“

Jakmile se zásobník kondenzátu naplní, zařízení se automaticky zastaví. V tom případě se indikátor „Plný zásobník“  rozbliká (Obr. 3. 2. 6).

Zásobník vyprázdněte (popis v kapitole „Údržba“).

Zmačkněte tlačítka „Start / Pause“  a zařízení se opět spustí.

Stojící zařízení



Na konci sušení se rozsvítí kontrolka „KONEC“, a signalizuje ukončení programu sušení. Kontrolky „Filtr“  (FILTRE) a „Plný zásobník“  (BAC PLEIN) se rozsvítí, aby vás upozornily na nutnost provedení údržby po každém sušícím cyklu (Obr. 3. 2. 7).

- Zmačkněte tlačítka „Start / Stop“ .

- Vyprázdněte sušičku.

- Vyčistěte filtr a vylijte vodu ze zásobníku kondenzátu (viz kapitola Údržba).

Upozornění na nutnost vyčistit kondenzátor

Kontrolky „Filtr“  (FILTRE) a „Plný zásobník“  (BAC PLEIN) se rozblikají při nutnosti vyčistit kondenzátor (Obr. 3. 2. 8).



Nezapomeňte vyčistit kondenzátor okamžitě, jinak toto upozornění zmizí při následném sušení.

4 - BĚŽNÁ ÚDRŽBA

4.1 – ČIŠTĚNÍ FILTRU

Filtr je umístěn vlevo uvnitř bubnu sušičky. Při čištění postupujte následovně:

Vyjměte jej z umístění vytažením za rukojeť (Obr. 4. 1. 1).

Vyčistěte jej sejmutím vrstvy nahromaděné vrstvy plsti (Obr. 4. 1. 2).

Pevným zatlačením ho vložte zpátky na své místo.



Filtr by se měl čistit po každém sušení. Neponořujte ho do vody (Obr. 4. 1. 3).

4.2 – VYPŘÁZDNĚNÍ ZÁSOBNÍKU VODY

Nádoba na kondenzát je umístěna ve spodní části sušičky a hromadí se v ní kondenzát ze sušení prádla.

Vyjměte jej z umístění tažením k sobě (Obr 4. 2. 1).



Nádoba se musí vyprázdnit po každém cyklu sušení. V případě rizika zmrznutí nebo přesunu sušičky nádobu vždy předem vyprázdněte (Obr. 4. 2. 2).

4.3 - ČIŠTĚNÍ KONDENZÁTORU



Kondenzátor je třeba vyčistit dvakrát měsíčně. Před jeho čištěním odpojte napájecí kabel od sítě.

Čištění:

Sejměte mřížku na přední straně jednotky.

Uvolněte kondenzátor a opatrně jej vyjměte (Obr. 4. 3. 1).
Očistěte kondenzátor od vláken pod tekoucí vodou (obr. 4. 3. 2).

Po čištění zkontrolujte všechny trubky a vývody, zda jsou čisté.

Nakonec je vytřete do sucha.

Kondenzátor vložte na místo a nasadte mřížku.

Při opětovném vložení kondenzátoru jej pevně zatlačte do jeho pozice.

4.4 – ČIŠTĚNÍ SUŠIČKY

Pro čištění vrchní desky, přístupu k bubnu, krytování použijte houbičku nebo hadřík navlhčený pouze vodou a tekutým mýdlem.

V žádném případě nepoužívejte abraziva, kovové nebo plastové drátěnky a výrobky na bázi alkoholu nebo ředidel (obr. 4.4).

5 – DOBA SUŠENÍ

Níže uvedené doby sušení jsou pouze pro vaši informaci, jsou přibližné, protože závisí na těchto parametrech:

- Požadovaný výsledek: suché, vlhké prádlo, atd.,
- Okolní teplota (tyto hodnoty odpovídají teplotě vzduchu 20 °C)
- Kvalita odstředění.

Druh textilie	Náplň v kg	Odstředěno při.ot. / min.	Trvání sušení v min
Bavlna ◀	6 kg	850	100 - 120
	3 kg	850	50 - 70
Smíšené	5	850	80 - 100
	2,5	850	50 - 70
Jemné prádlo	3	500	60 - 80
	1,5	500	40 - 50

Při odstředování nižšími otáčkami bude nutno prodloužit cyklus sušení.

6 - MOŽNÉ ZÁVADY

Při používání sušičky se mohou objevit některé závady. V následující tabulce uvádíme body, které je v takových případech třeba zkontrolovat.

Závada	Zkontrolujte, zda...
Sušička se nespustí	<ul style="list-style-type: none"> - je zásuvka připojena k síti. - jste stiskli tlačítko „Start / Stop“. - je program dobře vybrán a stiskli jste tlačítko „Start / Pause“. - je víko je pevně uzavřeno. - je kondenzátor řádně usazen - nádrž na kondenzát je správně usazena na své místo
Doba sušení je neúměrně dlouhá	<ul style="list-style-type: none"> - filtr v bubnu není špinavý. - není prádlo příliš vlhké, (odstředujte nejméně při 850 ot / min, dosáhnete tím kratší doby schnutí). - teplota v místnosti není příliš vysoká, v případě potřeby otevřete dveře nebo okna. - není kondenzátor ucpaný vláknem. - jsou volné vstupy a výstupy vzduchu, aby byla zajištěna správná cirkulace.
Prádlo je příliš vlhké	<ul style="list-style-type: none"> - není znečištěn filtr v bubnu. - je výběr programu správný: v případě potřeby zvolte intenzivnější program sušení. - není kondenzátor ucpaný.
Prádlo je příliš suché a pomačkané	<ul style="list-style-type: none"> - zvolená doba sušení není příliš dlouhá: je lépe zvolit kratší dobu sušení než příliš dlouhou; vyhněte se přesušení prádla, které se pak obtížně žehlí.
Sušení není rovnoměrné	<ul style="list-style-type: none"> - náplň neobsahuje příliš odlišné typy prádla (např. prostěradla a džíny). - prádlo bylo vloženo do bubnu dostatečně „rozložené“. - buben není přetížený.
Prádlo ze syntetických vláken je nabitě statickou elektřinou	<ul style="list-style-type: none"> - není prádlo příliš suché. - jste použili při praní avivážní prostředek, který značně přispívá ke zmírnění problémů spojených se statickou elektřinou.
Svítil kontrolka „plná nádržka“	<ul style="list-style-type: none"> - není plný zásobník na vodu: vyprázdněte jej a nasadte zpět; dbejte, aby dobře zapadl na své místo.
Svítil kontrolka „plná nádržka“, ale nádržka je prázdná	<ul style="list-style-type: none"> - je zásobník řádně osazen: zatlačte jej řádně na doraz. - je kondenzátor řádně uchycený po obou stranách.

1

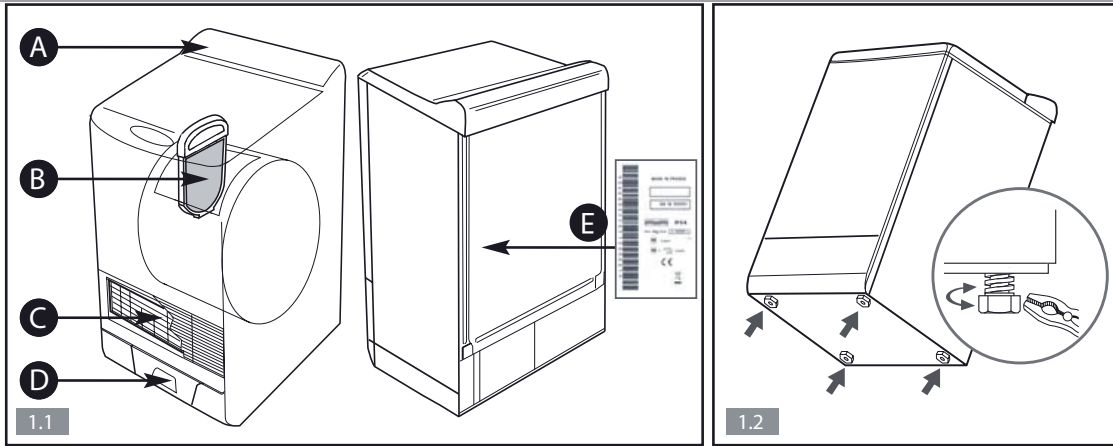

2

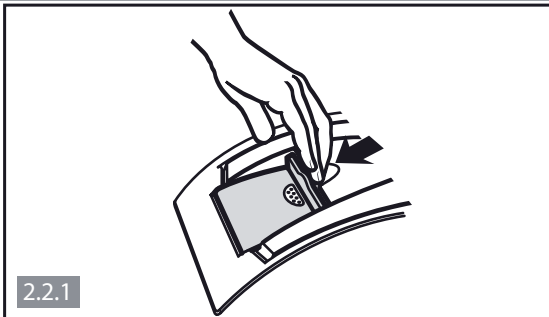

3

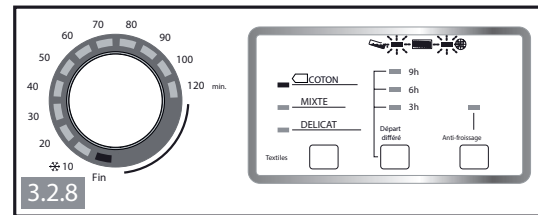
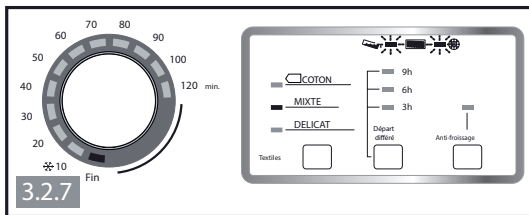
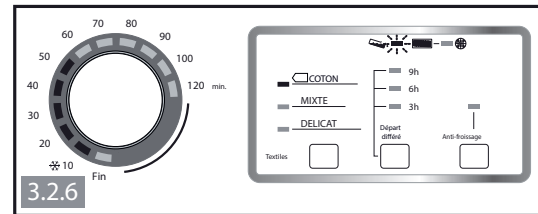
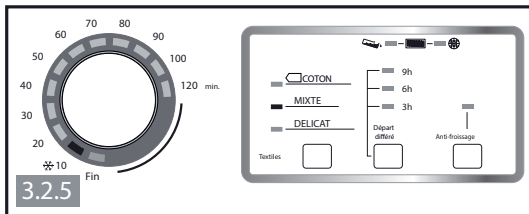
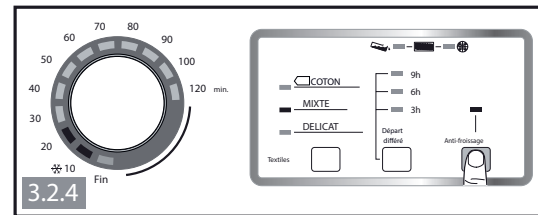
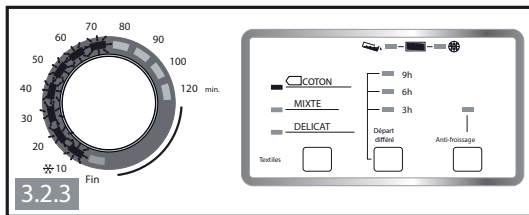
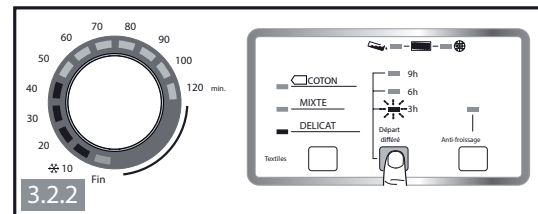
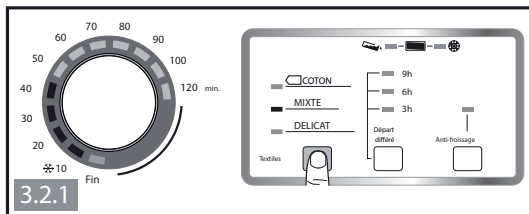

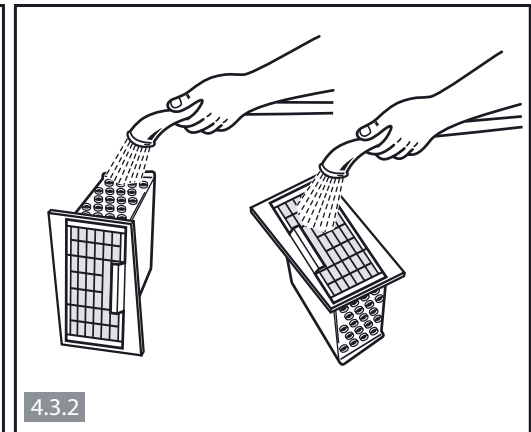
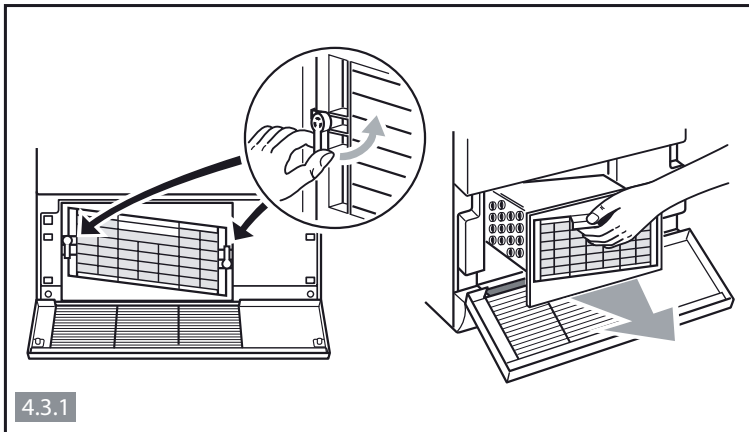
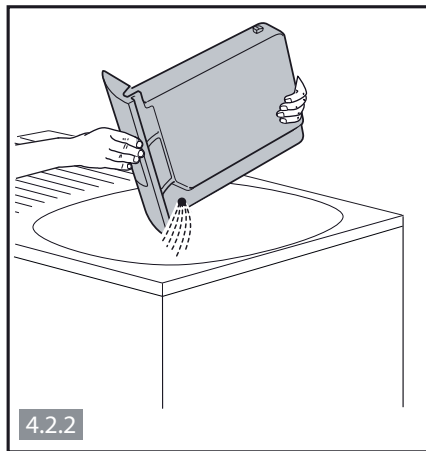
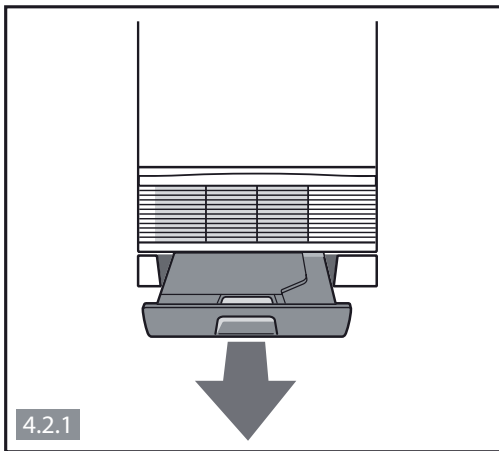
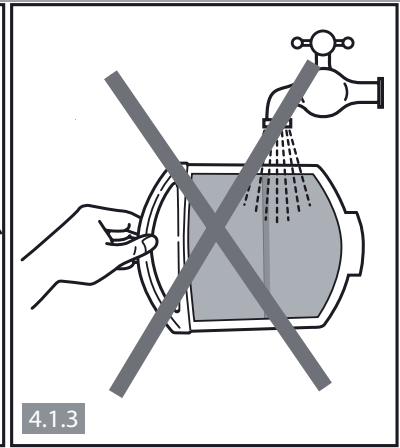
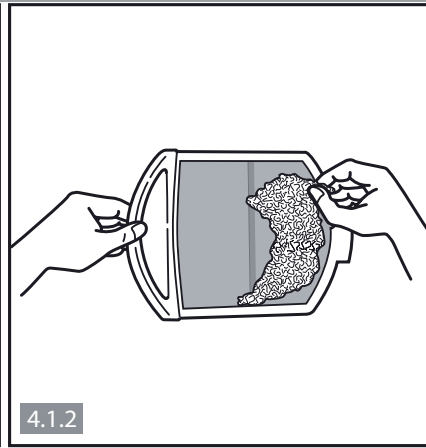
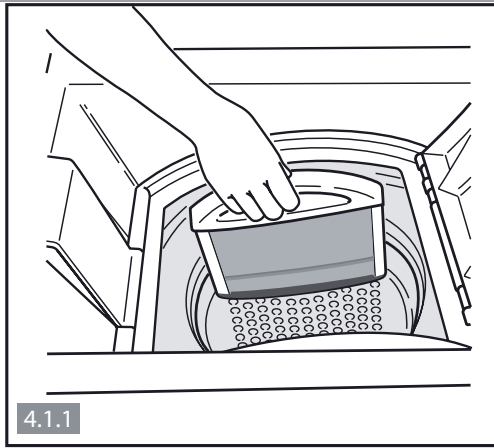

7 - ZÁRUČNÍ A POZÁRUČNÍ OPRAVY

OPRAVY

Případné opravy spotřebiče musí provádět kvalifikovaný pracovník. Voláte-li do servisu, uveďte veškeré potřebné údaje (model, typ, číslo série). Tyto údaje jsou uvedeny na štítku spotřebiče (obr. 1. 1. E).

ORIGINÁLNÍ NÁHRADNÍ DÍLY

Při provádění opravy či údržby žádejte výhradně používání certifikovaných originálních náhradních dílů.



8 - OCHRANA ŽIVOTNÍHO PROSTŘEDÍ

Toto zařízení bylo vyrobeno v souladu s nařízením EU č. 19/2012/EK které se týká nakládání s odpady vznikajících z elektrických a elektronických zařízení (WEEE). Správnou likvidací zařízení zabráníte potenciálně negativním dopadům na životní prostředí a lidské zdraví, které by hrozily z nesprávné likvidace.



Tento symbol na výrobku nebo jeho balení udává, že tento výrobek nepatří do domácího odpadu. Je nutné odvézt ho do sběrného místa pro recyklaci elektrického a elektronického zařízení. Zajištěním správné likvidace tohoto výrobku pomůžete zabránit negativním důsledkům pro životní prostředí a lidské zdraví, které by jinak byly způsobeny nevhodnou likvidací tohoto výrobku.

Podrobnější informace o recyklaci tohoto výrobku zjistíte u příslušného místního úřadu, služby pro likvidaci domovního odpadu nebo v obchodě, kde jste výrobek zakoupili. Dovozce, firma ELMAX Store, a. s., je povinna, po jeho upotřebení zajistit zpětný odběr a odborné odstranění, případně jeho využití. Pro splnění této podmínky má dovozce uzavřenou smlouvu s firmou ELECTROWIN, a. s., která má svou síť míst zpětného odběru v celé republice.

Vyřazený spotřebič lze rovněž odložit do sběrného dvora, provozovaného obcí v místě Vašeho bydliště, případně ji lze odložit v rámci mobilního sběru nebezpečných odpadů, který obec zajišťuje minimálně dvakrát ročně.

POZNÁMKY:

Brandt

Výhradní dovozce:
ELMAX STORE, a. s.
Topolová 777/2
735 42 Těrlicko
tel: 599 529 262

CENTRÁLNÍ DISPEČINK SERVISU:
tel.: 599 529 251