

# SHARP

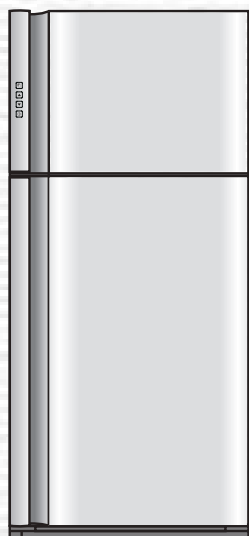

SJ-XP680G  
SJ-XP700G

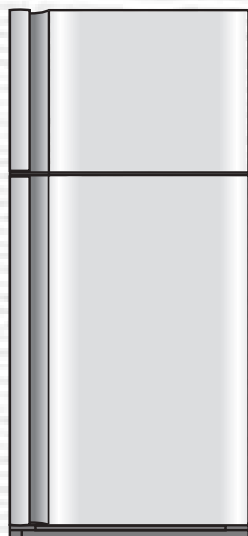

SJ-XE680M  
SJ-XE700M



“Plasmacluster” and “Device of a cluster of grapes” are trademarks of Sharp Corporation.

“Plasmacluster” et “Device of a cluster of grapes” sont des marques commerciales de Sharp Corporation.

**SJ-XP680G SJ-XP700G**  
**SJ-XE680M SJ-XE700M**

EN	Refrigerator-Freezer Operation manual	5
ES	Frigorífico-Congelador Manual de manejo	18
IT	Frigorifero-Freezer Manuale di istruzioni	31
FR	Refrigerateur-Congelateur Mode d'emploi	44
PT	Frigorífico-Congelador Funcionamento manual	57
EL	Ψυγείο - Καταψυκτής Εγχειρίδιο λειτουργίας	70
DE	Kühlschrank mit Tiefkühlfach Bedienungsanleitung	83
NL	Koelkast-Vriezer Gebruiksaanwijzing	96
PL	Chłodziarko - Zamrażarka Instrukcja obsługi	109
HU	Hűtőszekrény-Fagyasztó Használati utasítás	122
RO	Frigider-Congelator Manual de utilizare	135
CS	Chladnička-Mrazák Návod k obsluze	148
SK	Chladnička-Mraznička Návod na obsluhu	161
LT	Šaldytuvas - Šaldiklis Eksploatavimo instrukcija	174
LV	Ledusskapis – Saldētāj kamera Rokasgrāmata	187
ET	Külmik-Sügavkülmik Kasutusjuhend	200
SL	Hladilnik-Zamrzovalnik Priročnik z navodili za delovanje	213
UK	Холодильник-Морозильник Інструкція з експлуатації	226
BG	Хладилник – Фризер Ръководство за работа	239



## EN Contents

• Safety information.....	5
• Installation .....	7
• Description.....	8
• Useful modes.....	9
• Control panel.....	10
(SJ-XP680G, SJ-XP700G)	
• Control panel.....	12
(SJ-XE680M, SJ-XE700M)	
• Storing food.....	14
• Care and cleaning .....	15
• Before you call for service .....	16
• Product FICHE .....	17

## ES Contenido

• Información de seguridad .....	18
• Instalación .....	20
• Descripción.....	21
• Modos útiles .....	22
• Panel de control.....	23
(SJ-XP680G, SJ-XP700G)	
• Panel de control.....	25
(SJ-XE680M, SJ-XE700M)	
• Para almacenar los alimentos .....	27
• Cuidados y limpieza .....	28
• Antes de llamar al servicio técnico .....	29
• Ficha del producto .....	30

## IT Sommario

• Informazioni di sicurezza .....	31
• Installazione.....	33
• Descrizione.....	34
• Modalità utili.....	35
• Pannello di controllo LCD .....	36
(SJ-XP680G, SJ-XP700G)	
• Pannello di controllo LCD .....	38
(SJ-XE680M, SJ-XE700M)	
• Conservazione degli alimenti.....	40
• Manutenzione e pulizia.....	41
• Prima di chiamare il servizio di assistenza .....	42
• Scheda prodotto .....	43

## FR Table des matieres

• Consignes de sécurité .....	44
• Installation .....	46
• Description.....	47
• Modes d'utilisation .....	48
• Panneau de commandes.....	49
(SJ-XP680G, SJ-XP700G)	
• Panneau de commandes.....	51
(SJ-XE680M, SJ-XE700M)	
• Conservation des aliments .....	53
• Entretien et nettoyage .....	54
• Avant d'appeler le service apres-vente .....	55
• Fiche produit.....	56

## PT Índice

• Informação de segurança.....	57
• Instalação .....	59
• Descrição.....	60
• Modos úteis .....	61
• Painel de controlo.....	62
(SJ-XP680G, SJ-XP700G)	
• Painel de controlo.....	64
(SJ-XE680M, SJ-XE700M)	
• Conservação de alimentos .....	66
• Cuidados e Limpeza.....	67
• Antes de chamar pelo serviço de assistência técnica .....	68
• Ficha de produto.....	69

## EL Περιεχομενα

• Πληροφορίες ασφαλείας.....	70
• Εγκατάσταση .....	72
• Περιγραφή .....	73
• Χρησιμες λειτουργίες .....	74
• Πίνακας ελέγχου .....	75
(SJ-XP680G, SJ-XP700G)	
• Πίνακας ελέγχου.....	77
(SJ-XE680M, SJ-XE700M)	
• Διατήρηση τροφίμων .....	79
• Συντήρηση και περιποίηση.....	80
• Πριν ζητήσετε το σερβίς.....	81
• Δελτίο.....	82

## DE Inhalt

• Sicherheitsinformationen .....	83
• Aufstellen.....	85
• Beschreibung.....	86
• Hilfreiche modi.....	87
• Bedienfeld.....	88
(SJ-XP680G, SJ-XP700G)	
• Bedienfeld.....	90
(SJ-XE680M, SJ-XE700M)	
• Aufbewahrung von lebensmitteln .....	92
• Pflege und reinigung.....	93
• Bevor sie den sharp-service kontaktieren .....	94
• Produktdatenblatt .....	95

## NL Inhoudsopgave

• Veiligheidsinformatie .....	96
• Installatie .....	98
• Beschrijving .....	99
• Nuttige modi .....	100
• Bedieningspaneel.....	101
(SJ-XP680G, SJ-XP700G)	
• Bedieningspaneel.....	103
(SJ-XE680M, SJ-XE700M)	
• Opbergen van voedsel .....	105
• Onderhoud en schoonmaken .....	106
• Alvorens voor reparatie te bellen.....	107
• Productkaart .....	108

## PL Spis treści

• Informacje dotyczące bezpieczeństwa .....	109
• Instalacja .....	111
• Opis części .....	112
• Przydatne tryby.....	113
• Panel sterujący.....	114
(SJ-XP680G, SJ-XP700G)	
• Panel sterujący.....	116
(SJ-XE680M, SJ-XE700M)	
• Przechowywanie żywności .....	118
• Czyszczenie lodówki .....	119
• Zanim wezwiesz serwis .....	120
• Karta produktu .....	121

## HU Tartalomjegyzék

• Biztonsági információ .....	122
• Üzembe helyezés .....	124
• Leírás.....	125
• Hasznos módok.....	126
• Vezérlőpanel.....	127
(SJ-XP680G, SJ-XP700G)	
• Vezérlőpanel.....	129
(SJ-XE680M, SJ-XE700M)	
• Élelmiszer-tárolás .....	131
• Karbantartás és tisztítás .....	132
• Mielőtt szervizhez fordulna .....	133
• Termékismertető adatlap.....	134

## RO Cuprins

• Informații privind siguranța .....	135
• Instalare .....	137
• Descriere .....	138
• Moduri utile .....	139
• Panou de comandă .....	140
(SJ-XP680G, SJ-XP700G)	
• Panou de comandă .....	142
(SJ-XE680M, SJ-XE700M)	
• Păstrarea alimentelor .....	144
• Îngrijire și curățare .....	145
• Înainte de a chema serviciul de depanare .....	146
• Fișa produsului .....	147

## CS Obsah

• Bezpečnostní informace .....	148
• Instalace .....	150
• Popis .....	151
• Užitečné režimy .....	152
• Ovládací panel .....	153
(SJ-XP680G, SJ-XP700G)	
• Ovládací panel .....	155
(SJ-XE680M, SJ-XE700M)	
• Uložení potravin .....	157
• Péče a čištění .....	158
• Než zavoláte opraváře .....	159
• Informační list .....	160

## SK Obsah

• Bezpečnostné informácie .....	161
• Inštalácia .....	163
• Popis .....	164
• Užitočné režimy .....	165
• Ovládací panel .....	166
(SJ-XP680G, SJ-XP700G)	
• Ovládací panel .....	168
(SJ-XE680M, SJ-XE700M)	
• Skladovanie potravín .....	170
• Starostlivosť a čistenie .....	171
• Skôr než zavoláte do servisu .....	172
• Opis výrobku .....	173

## LT Turinys

• Saugumo informacija .....	174
• Instaliavimas .....	176
• Aprašymas .....	177
• Naudingi režimai .....	178
• Valdymo pultas .....	179
(SJ-XP680G, SJ-XP700G)	
• Valdymo pultas .....	181
(SJ-XE680M, SJ-XE700M)	
• Maisto laikymas .....	183
• Priežiūra ir valymas .....	184
• Prieš skambinant į aptarnavimo skyrių .....	185
• Gaminio vardinių parametrų lentelė .....	186

## LV Saturs

• Drošības informācija .....	187
• Uzstādīšana .....	189
• Apraksts .....	190
• Noderīgi režīmi .....	191
• Vadības panelis .....	192
(SJ-XP680G, SJ-XP700G)	
• Vadības panelis .....	194
(SJ-XE680M, SJ-XE700M)	
• Pārtikas uzglabāšana .....	195
• Kopšana un tīrīšana .....	197
• Pirms zvanīšanas apkalpes dienestam .....	198
• Speciālā zīme .....	199

## ET Sisukord

• Ohutusteave .....	200
• Paigaldamine .....	202
• Kirjeldus .....	203
• Kasulikud režiimid .....	204
• Juhtpaneel .....	205
(SJ-XP680G, SJ-XP700G)	
• Juhtpaneel .....	207
(SJ-XE680M, SJ-XE700M)	
• Toiduainete hoidmine .....	209
• Hooldus ja puhastamine .....	210
• Enne mehaaniku kutsumist .....	211
• Tootekirjeldus .....	212

## SL Vsebins

• Varnostni napotki .....	213
• Namestitev .....	215
• Opis .....	216
• Uporabni načini .....	217
• Nadzorna plošča .....	218
(SJ-XP680G, SJ-XP700G)	
• Nadzorna plošča .....	220
(SJ-XE680M, SJ-XE700M)	
• Shranjevanje hrane .....	222
• Vzdrževanje in čiščenje .....	223
• Preden pokličete servisno službo .....	224
• Standardni podatki o izdelku .....	225

## UK Зміст

• Інформація про безпеку .....	226
• Встановлення .....	228
• Опис .....	229
• Корисні режими .....	230
• Панель керування .....	231
(SJ-XP680G, SJ-XP700G)	
• Панель керування .....	233
(SJ-XE680M, SJ-XE700M)	
• Зберігання продуктів .....	235
• Догляд і прибирання .....	236
• Перед тим як зателефонувати до сервісного центру .....	237
• Довідковий лист технічних даних .....	238

## BG Съдържание

• Информация за безопасност .....	239
• Монтаж .....	241
• Монтаж .....	242
• Удобни режими .....	243
• Контролен панел .....	244
(SJ-XP680G, SJ-XP700G)	
• Контролен панел .....	246
(SJ-XE680M, SJ-XE700M)	
• Съхранение на храни .....	248
• Грижи и почистване .....	249
• Преди да повикате техник .....	250
• Продуктов фиш .....	251

Thank you very much for buying this SHARP product. Before using your SHARP refrigerator, please read this operation manual to ensure that you gain the maximum benefit from it.

- This refrigerator is intended for making ice cubes, refrigerating and freezing foods.
- This refrigerator is for household use only, with ambient temperature indicated in the table. The climate class is specified on the rating plate. The refrigerator is fully functional at the ambient temperature range of the indicated climate class. If the refrigerator is used at colder temperatures, the refrigerator will not be damaged up to a temperature of +5°C.
- The refrigerator should not be subjected to temperatures of -10°C or below for a long period of time.

Household use only

Climate class	Acceptable range of ambient temperature
SN	+10°C to 32°C
N	+16°C to 32°C
ST	+16°C to 38°C
T	+16°C to 43°C

EN

## Safety information

 **Warning** This means that there are high risks of death or serious injury.

 **Caution** This means that there are high risks of material damage or personal injury.



### Warning

#### Refrigerant

This refrigerator contains flammable refrigerant (R600a: isobutane) and insulation blowing gas (cyclopentane). Observe the following rules to prevent ignition and explosion.

- Do not allow any sharp objects to have contact with the refrigeration system. The refrigeration system behind and inside the refrigerator contains refrigerant.
- Do not use mechanical devices or other means to accelerate the defrosting process. (This refrigerator has adopted automatic defrosting system.)
- Do not use electrical appliances inside the refrigerator.
- Do not block the space around the refrigerator.
- Do not use flammable sprays, such as spray paint near the refrigerator.
- In the case of failure of the refrigeration system, do not touch the wall socket and use open flames. Open the window and air out the room. Then ask a service agent approved by SHARP for service.

#### Installation

- Do not install the refrigerator in a damp or wet location. It may cause the damage to the insulation or electrical leak. Dew may also appear on the outer cabinet and it causes rust.
- The refrigerator should be installed flatly and firmly on the floor.

#### Power cord, Plug, Socket

Read carefully the following rules to prevent electric shock or fire.

- Connect the power plug into the wall socket firmly and directly. Do not use an extension cord or adapter plug.
- Connect the power plug to the socket with the required rated voltage.
- Connect the earth pin to the earth terminal properly.

- Make sure that the power cord has not been damaged during installation or moving. If the power plug or cord is loose, do not insert the power plug.
- Do not touch the power plug with wet hands.
- Disconnect from the main electricity supply by removing the main plug from the socket. Do not remove by pulling the power cord.
- Dust deposited on the power plug may cause fire. Wipe it off carefully.
- Pull out the plug if the refrigerator is not used for a long time.
- Should the flexible supply cord be damaged, it must be replaced by service agent approved by SHARP, a special cord is required.

#### In use

- Do not store volatile and flammable materials such as ether, petrol, propane gas, aerosol cans, adhesive agents and pure alcohol etc. These materials are easy to explode.
- Do not store temperature-sensitive products such as pharmaceutical products in the refrigerator. There are high risks of changes in product quality.
- Do not attempt to change or modify this refrigerator. This may result in fire, electric shock or injury.
- Do not place any object on the top of refrigerator. If the object falls down from the top, it may cause injury.
- This appliance can be used by children aged from 8 years or above and persons with reduced physical, sensory or mental capabilities or lack of experience and knowledge if they have been given supervision or instruction concerning use of the appliance in a safe way or understanding the hazards involved. Children shall not play with the appliance. Cleaning and user maintenance shall not be done by children without supervision.

## Care and Cleaning

- Unplug the refrigerator first to prevent electric shock.
- Do not splash water directly on the outer cabinet or the interior. This may lead to rusting and deterioration of the electrical insulation.

## Trouble

- If you smell something burnt, pull out the power plug immediately. Then ask a service agent approved by SHARP for service.
- In case of gas leak, ventilate the area by opening window. Do not touch the refrigerator or the power socket.



## Caution

### Transportation

- When you install or move your refrigerator, use curing mat to protect the floor from being damaged.
- Carry the refrigerator by holding the handles located on the rear and bottom side. If you lift up the refrigerator improperly, it may cause injury.

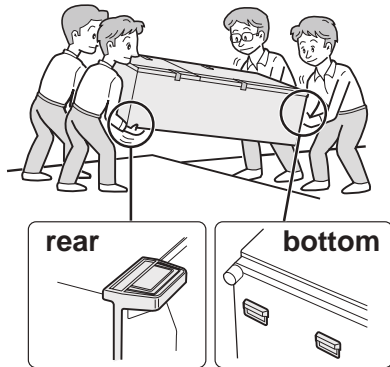

## Disposal

- Ensure that the refrigerator presents no danger to children while being stored for disposal. (e.g. remove the magnetic door seals to prevent child entrapment.)
- This refrigerator should be disposed appropriately. Take the refrigerator to a professional recycling plant for flammable refrigerant and insulation blowing gases.

### In use

- Do not touch the compressor unit or its peripheral parts, as they become extremely hot during operation and the metal edges may cause injury.
- Do not touch foods or metal containers in the freezer compartment with wet hands. This may cause frostbite.
- Do not place bottled drinks and cans in the freezer compartment. Especially "Express cool" is in operation, there is a high risk that glass bottles may burst.
- Do not use other than potable water to make ice cubes.
- Do not open or close the door when other people put a hand near the door. There is a risk that the other people may get their fingers caught in the door.
- Do not put oversized object in the pockets of the door. If the object falls down from the pockets, it may cause injury.

# Indicator of temperature

This refrigerator is provided with an indicator of temperature in the refrigerator compartment to allow you to control the average temperature in the coldest zone.

### Coldest zone

The symbol indicates the coldest zone in the refrigerator compartment.  
(The door pocket positioned at the same height isn't the coldest zone.)

Symbol



### Checking the temperature in the coldest zone

You can carry out regular checks to ensure the temperature in the coldest zone is correct and, if necessary, adjust the refrigerator temp. control. To maintain a correct temperature inside the appliance, check that the indicator of temperature is always BLUE. If the indicator of temperature turns WHITE, the temperature is too high; in this case, increase the refrigerator temp. control setting and wait for 6 hours before checking the indicator of temperature again.

BLUE



Correct setting

WHITE



Temperature too high, adjust the refrigerator temp. control.

### NOTE

- The internal temperature of the refrigerator depends on various factors such as the ambient temperature of the room, the amount of food stored and the frequency of door opening.
- When fresh food has been introduced or the door has been left open for some time, it is normal for the indicator of temperature to turn WHITE.



## 1 Keep adequate ventilation space around the refrigerator.

- The figure shows the minimum required space for installing the refrigerator. The measurement condition of power consumption is conducted under a different space dimension.
- By keeping greater space, the refrigerator may consume a less amount of power consumption.
- If use the refrigerator in the smaller space dimension than figured, it may cause temperature rise in the unit, loud noise and failure.
- The space between the rear of the refrigerator and the wall should be 60mm or more, and less than 75mm.  
If the space is wider than 75mm, you may get injured by touching compressor and its peripheral parts which are extremely hot during the operation.

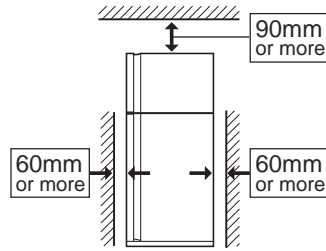

## Note

- Place your refrigerator to access the plug.
- Keep your refrigerator out of direct sunlight and do not place next to heat generating appliance.
- Do not place your refrigerator directly on the ground. Insert suitable stand such as wooden board under the refrigerator.
- When you insert the power plug with the door opened, door alarm sounds but it is not abnormal. This sound stops after closing the door.

## Before using your refrigerator

Clean the inside parts with a cloth soaked in warm water. If soapy water is used, wipe it off thoroughly with water.

Overall space required in use

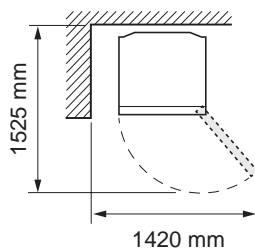

- ## 2 Turn the two adjustable feet of the front side to make the spaces to insert the foot supports. (The foot supports are packed inside the refrigerator compartment.) After inserting the supports, adjust the two feet to stabilize the refrigerator.

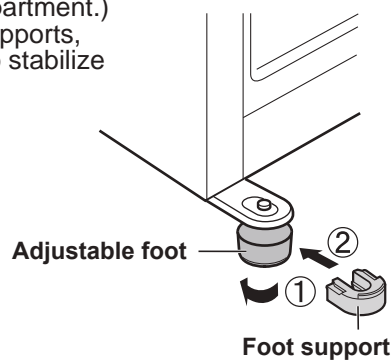

- The refrigerator is slightly tilted backward by inserting the supports. It is effective to install the refrigerator firmly.

- ## 3 Remove the 2 screws of the lower part of the cabinet and use these screws to set the foot cover. (The foot cover is packed inside the refrigerator compartment.)

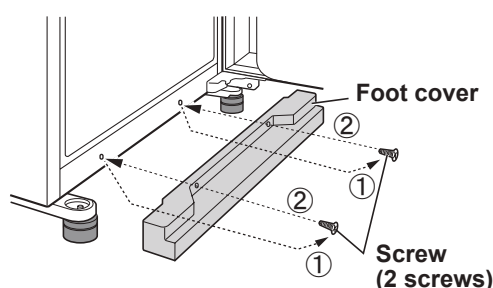

# Description

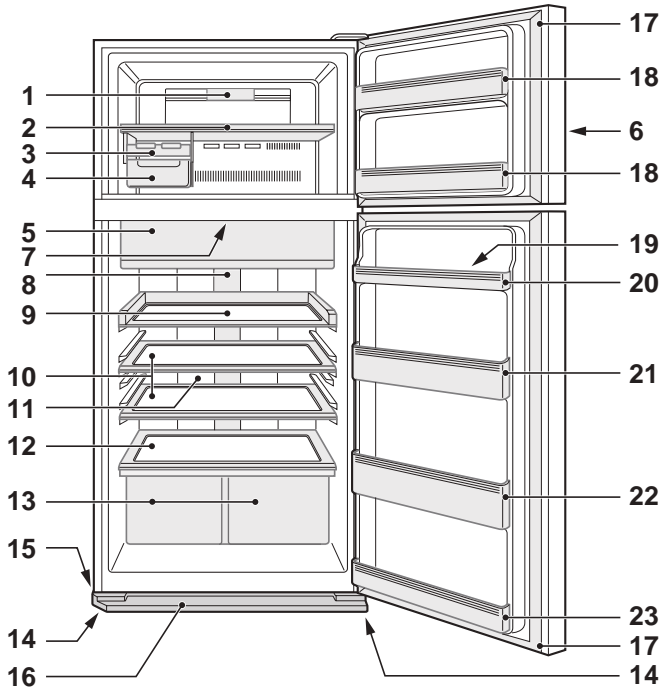

SJ-XP680G, SJ-XP700G

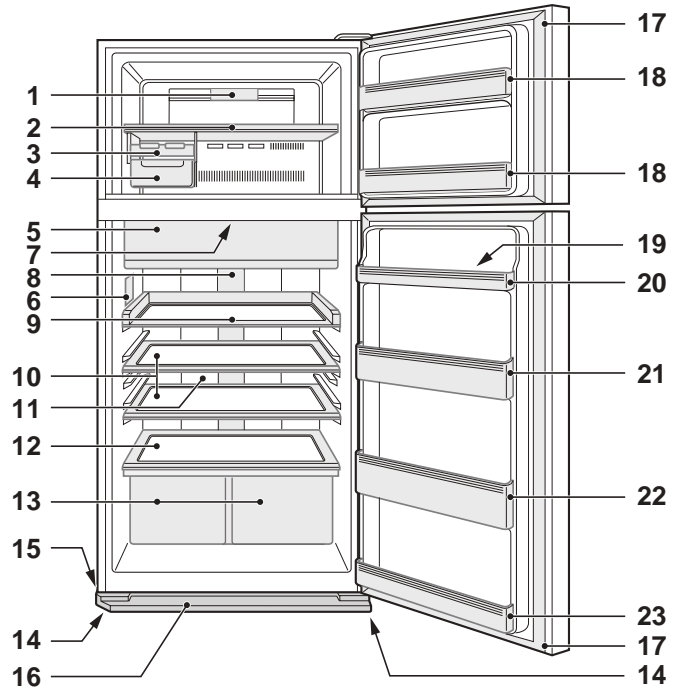

SJ-XE680M, SJ-XE700M

- 1. Freezer light
- 2. Freezer shelf
- 3. Ice cube maker

- 1) Do not overfill this tray with water. Otherwise the ice cubes will join together when frozen.
- 2) When ice cubes are made, turn the lever clockwise to put the ice into the Ice cube box.

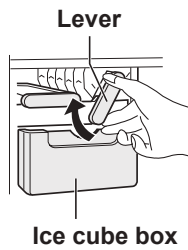

- 4. Ice cube box

**Note**

To prevent the ice cube box from being damaged, do not pour oil into the box or make ice in it.

- 5. Fresh case & door (Chill compartment)
- 6. Control panel

- 7. Deodorizing unit

Deodorizing catalyst is installed on the routes of cold air. There is no need to operate and clean.

- 8. Refrigerator light

- 9. Smooth access shelf

You can pull out this shelf.

- 10. Refrigerator shelf

SJ-XP680G, SJ-XE680M : 1 pc  
 SJ-XP700G, SJ-XE700M : 2 pcs

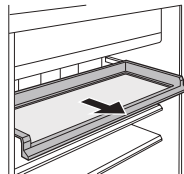

- 11. Hybrid cooling panel

The panel cools the refrigerator compartment indirectly from the rear. In this way, food is cooled gently without being exposed to cold air flow.

- 12. Fruit and vegetable shelf

- 13. Fruit and vegetable crisper (2 pcs)

- 14. Adjustable foot (2 pcs)

- 15. Caster (4 pcs)

The casters allow the refrigerator to move back and forth.

- 16. Foot cover

- 17. Magnetic door seal (2 pcs)

- 18. Freezer door pocket (2 pcs)

- 19. Egg holder

- 20. Egg pocket

SJ-XP680G, SJ-XE680M : 2 pcs  
 SJ-XP700G, SJ-XE700M : 1 pc



Casters

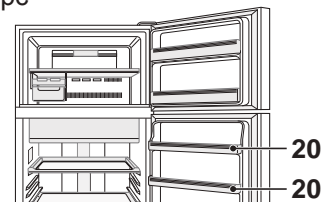

SJ-XP680G, SJ-XE680M

- 21. Refrigerator pocket (Upper)

(Only for SJ-XP700G, SJ-XE700M)

- 22. Bottle pocket

- 23. Refrigerator pocket (Bottom)

**More food can be stored by taking out the internal accessories with normal cooling operation.**

You may remove following accessories.

- 2. Freezer shelf
- 3. Ice cube maker
- 4. Ice cube box
- 9. Smooth access shelf
- 10. Refrigerator shelf
- 13. Fruit and vegetable crisper

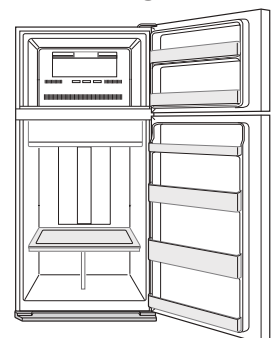





# Useful modes

As for the operations, refer to chapter "Control panel".

EN

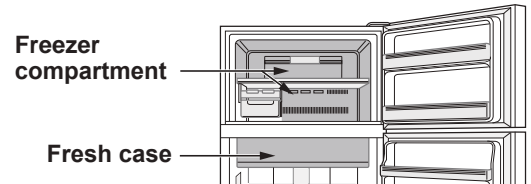
-  **Extra cool**
-  **Express freezing**
-  **Express cool**



	Extra cool	Express freezing	Express cool
Feature	This mode is to cool beverages or foods to ice-cold. Note : Food with high-moisture may freeze.	This mode speeds up the time to freeze food.	This mode is to cool beverages or foods quickly.
Point of use	Fresh case	Freezer compartment	Freezer compartment Caution : Do not place glass bottles. There is a high risk that they may burst.
Operating time	6 hours *1	2 hours *1	30 minutes
	<ul style="list-style-type: none"> <li>• This mode ends automatically.</li> <li>• The alarm does not sound.</li> </ul>	<ul style="list-style-type: none"> <li>• This mode ends automatically.</li> <li>• The alarm sounds.</li> </ul> <b>To stop the alarm *2</b> Press enter  or Press "Express freezing" button. 	
After the operation completed	<ul style="list-style-type: none"> <li>• There is no need for taking beverages or foods out.</li> </ul>		<ul style="list-style-type: none"> <li>• Be sure to take the beverages and foods out when the alarm sounds.</li> <li>• If the beverages and foods are left in the freezer compartment over approximately 30 minutes, they may freeze.</li> </ul>
At the time of power failure during the operation	<ul style="list-style-type: none"> <li>• This mode is automatically cancelled.</li> </ul>		<ul style="list-style-type: none"> <li>• This mode is automatically restarted from the previous state at the time of re-power.</li> </ul>

\*1 It may take more time to complete if the operation overlaps with defrosting. This mode starts after defrosting is completed.

\*2 If you do not stop the alarm, it sounds 30 minutes continuously.

## Note

- Extra cool, Express freezing and Express cool are not available at the same time while one of the modes is in operation.
- Avoid opening the door as much as possible during the operations of these modes.

## Plasmacluster

Use this feature when you want to keep the inside of the refrigerator clean.

The ionizer inside your refrigerator releases clusters of ions, which are collective masses of positive and negative ions, into the refrigerator compartment. These ion clusters inactivate airborne mold fungus.

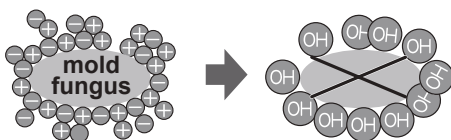

## Note

- There may be a slight odor in the refrigerator. This is the smell of ozone generated by the ionizer. The amount of ozone is minimum and quickly disappears in the refrigerator.

## Energy saving

(Only for SJ-XP680G, SJ-XP700G)

Use this feature when you want to switch the appliance to energy-saving operation.

While this feature is operating, the inside temperature of the refrigerator and freezer compartment becomes higher than the normal operation as follows. The displayed temperature is not be changed.

	Freezer compartment	Refrigerator compartment
Under "Energy saving" mode	Approx. 1°C plus	Approx. 2°C plus

(When the temperature is set at F: -18°C, R: 3°C.)

Cancel this mode when you feel the beverages are not cooled enough or ice making takes longer time.

## Note

- The efficiency of power saving depends on the usage environment (controlling temperature, ambient temperature, frequency of opening or closing the door, amount of food).

# Control panel (SJ-XP680G, SJ-XP700G)

### Controlling temperature

Icon	Meaning	Default setting
F	Freezer compartment	-18°C
R	Refrigerator compartment	3°C

### Useful modes

Icon	Meaning	Default setting
Hexagon	Extra cool	OFF
Snowflake	Express freezing	
Snowflake	Express cool	
Plasmacluster	Plasmacluster	
Energy saving	Energy saving	

### Additional modes

Indicator	Meaning	Default setting
Door alarm	Door alarm	ON
Sound of button operation	Sound of button operation	

**Note**

- When you press one of the buttons, all icons flash once and show the standby display. If the refrigerator stops because of power failure, the modes except for Extra cool and Express freezing function the same way as before at the time of re-power.
- Operation is invalid while the freezer door is open.
- Mode icons or indicators in operation light up on the standby display. When Express cool is in operation, the icon flashes on the standby display.

Turn-on state

- When there is no operation for approximately 1 minute, the display returns to the standby display automatically. The standby display turns off if there is no operation for another 1 minute.

## Operations of useful modes

		Display	
<b>1</b>	Select the mode icon.		(e.g. Extra cool) Flashing
<b>2</b>	Select on/off.	 	 
<b>3</b>	Complete the setting. (Beep)  "Express cool" only Complete the setting by pressing for 3 seconds or more. (Beep, Beep, Beep)		Mode icon turns on. "Express cool" only (Flashing)

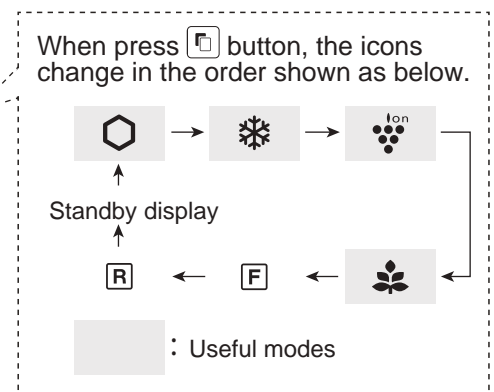

## Operation of additional modes

	Summary	Cancel operation	Display
<b>Door alarm</b>	<ul style="list-style-type: none"> <li>When the refrigerator door is left open for over 1 minute, door alarm sounds once, and again after 1 minute.</li> <li>If the door is left open for approx. 3 minutes, the alarm sounds continuously.</li> <li>The alarm stops after close the door.</li> </ul>	Press  and  simultaneously for 3 seconds or more. (Beep, Beep, Beep)	 The indicator turns off.
<b>Sound of button operation</b>	<ul style="list-style-type: none"> <li>When you want to switch off button operation sound.</li> </ul>	Press  and  simultaneously for 3 seconds or more. (Beep, Beep, Beep)	 The indicator turns off.

**Note** • When you want to turn on the additional mode, follow the same step again. (The indicator turns on.)

# Controlling temperature

The refrigerator controls its temperature automatically. However, you can adjust the temperature as below.

## How to check the current temperature setting

Press button to select **F** or **R** icon.

### Default setting

Freezer compartment	Refrigerator compartment
- 10	3

## Setting of Freezer/Refrigerator compartment

Freezer compartment

: Adjustable between -13°C and -21°C in step of 1°C

Refrigerator compartment

: Adjustable between 0°C and 6°C in step of 1°C

### Basic operations

		Display	
		Freezer compartment	Refrigerator compartment
<b>1</b>	Select <b>F</b> or <b>R</b> icon. 		
<b>2</b>	Set the temperature. 	(up)  (down)	
<b>3</b>	Complete the setting. (Beep) 		

When press button, the icons change in the order shown as below.

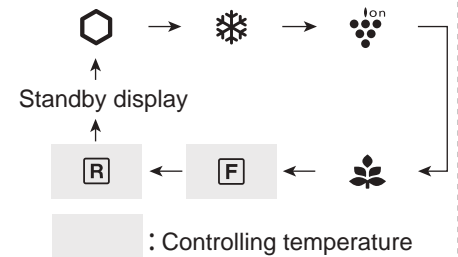

## Advanced Setting of Freezer/Refrigerator compartment

The temperature of freezer compartment and refrigerator compartment can be adjusted in step of 0.5 °C by following the steps **a** to **c**.

**a.** After the step **1** of “Basic operations”,  
press 3 seconds or more.  
The current preset temperature returns to “Default setting”  
(The display is indicated as the picture on the right.)

Beep beep beep

**b.** Press or and set the temperature.

**c.** Complete the setting. (Same as the step **3** of “Basic operations”).

Follow the steps **a** to **c** again if you want to adjust the temperature in step of 1°C.

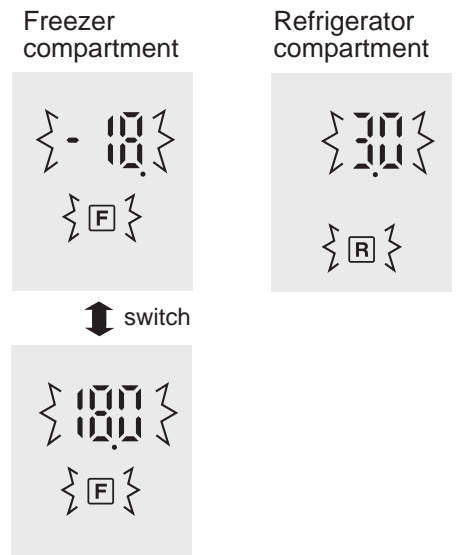

# Control panel (SJ-XE680M, SJ-XE700M)

## Useful modes



Button	Meaning	Default setting
	Extra cool	OFF
	Express freezing	
	Express cool	ON *
	Plasmacluster	

\* The Plasmacluster operates automatically when the refrigerator is powered on. There is no need to switch on/off.

## Controlling temperature

Button	Meaning	Default setting
	Controlling temperature of Refrigerator compartment	
	Controlling temperature of Freezer compartment	

### Note

• If you want to light up the indicator, press "F" or "R" button.

## Operations of useful modes (Except for "Plasmacluster")

	Start operation	Cancel operation
<b>Extra cool</b>	Press the mode button. (Beep) 	Press the mode button. (Beep) 
<b>Express freezing</b>	Press the mode button. (Beep) 	Press the mode button. (Beep) 
<b>Express cool</b>	Press the mode button for 3 seconds or more. (Beep, Beep, Beep) 	Press the mode button. (Beep) 

## Door Alarm

- When the refrigerator door is left open for over 1 minute, door alarm sounds once, and again after 1 minute.
- If the door is left open for approx. 3 minutes, the alarm sounds continuously.
- The alarm stops after close the door.

### If Door alarm does not stop

If the door alarm does not stop after closing all doors, it is a defect. Contact the SHARP service center for service.

### Method of stopping the door alarm temporarily

- Press "R" button and "F" button simultaneously and continuously for 3 seconds or more.
- The door alarm sounds again after approximately 2 days.



# Controlling temperature

The refrigerator controls its temperature automatically. However, you can adjust the temperature as below.

## How to check the current temperature setting

The indicator lights up to show the current temperature level by pressing “F” or “R” button.

- Freezer compartment : Press “F” button.
- Refrigerator compartment : Press “R” button.

## Setting of Freezer/Refrigerator compartment



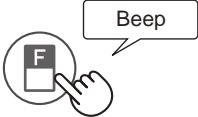

### Freezer compartment

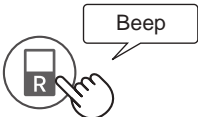
- Press “F” button. 
- Press “F” button to change the temperature level.

### Refrigerator compartment

- Press “R” button. 
- Press “R” button to change the temperature level.

• Temperature indicator changes as the picture below (3→4→5→1→2→3) by pressing “F” or “R” button.

Level	Indicator
1	
2	
3	Default setting 
4	
5	

### Note

- After adjusting the temperature level, the indicator turns off approximately 5 seconds later.
- The temperature setting remains the same even after power failure.

## Advanced Setting of Freezer/Refrigerator compartment

The temperature of refrigerator compartment and freezer compartment can be adjusted in 9 levels (level 1 ~ 9) by following the steps **a** to **b**.

### Freezer compartment

- Press “F” button first. Hold down “F” button and then press “Express freezing” button for 3 seconds or more.



The indicator returns to “Default setting”.

- Press “F” button to change the temperature level.

Follow the steps **a** to **b** if you want to adjust the temperature in 5 levels.

### Refrigerator compartment

- Press “R” button first. Hold down “R” button and then press “Express freezing” button for 3 seconds or more.











The indicator returns to “Default setting”.

- Press “R” button to change the temperature level.

Follow the steps **a** to **b** if you want to adjust the temperature in 5 levels.

• Temperature indicator changes as the picture below (5→6→7→8→9→1→2→3→4→5) by pressing “F” or “R” button.

○ ... OFF    - ... Lighting    }-} ... Flashing

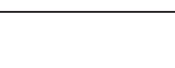
Level	Indicator
1	
2	
3	
4	
5	Default setting 
6	
7	
8	
9	

# Storing food

Refrigeration reduces the rate of food spoilage. Ensure that the food is of the freshest possible quality to maximize the shelf life of perishable foods. The following is a general guide to help promote longer food storage.

## Fruit / Vegetables

Fruit and vegetables should be loosely enclosed in a plastic material e.g. wrap, bags (do not seal) and placed in the Fruit and vegetable crisper to minimize moisture loss.

## Dairy Products & Eggs

- Most dairy products have their best-before date on the outer packaging which informs the recommended temperature and shelf life of the foods.
- Eggs should be stored in the Egg holder.

## Meats / Fish / Poultry

- Place on a plate or a dish and cover with paper or plastic wrap.
- For larger cuts of meat, fish, or poultry, place to the rear of the shelves.
- Ensure all cooked food is wrapped securely or placed in an airtight container.

## For best freezing

- Quality of foods should be fresh.
- Freeze small quantities of food at a time in order to freeze them quickly.
- Food should be properly sealed or covered tightly.
- Place foods in the freezer evenly.
- Label bags or containers to keep an inventory of freezing food.

## Advice for preventing dew or frost inside the refrigerator

- Keep the door securely closed. If the food falls down, it may cause a gap between the cabinet and the door. Move it back to the shelf or the pocket.
- Food with high-moisture should be stored in airtight container or sealed tightly.

### Note

- Evenly place the food on the shelves to allow the cooling air to circulate efficiently.
- Hot foods should be cooled before storing. Storing hot foods increases the temperature in the unit and the risk of food spoilage.
- Do not block the outlet and inlet of the cool air circulating circuit with foods or containers; otherwise the foods is not be evenly cooled throughout the refrigerator.

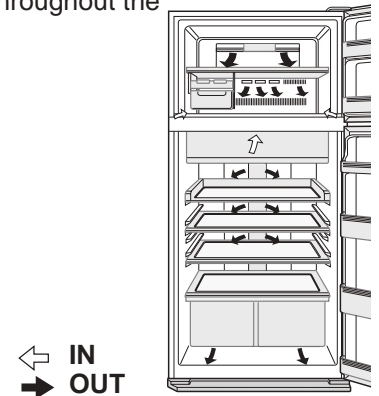

Do not place food directly in front of cold air outlet. This may lead to the food freezing.

## Tips for saving energy

- Keep the ventilation space as much as possible around the refrigerator.
- Keep your refrigerator out of direct sunlight, and do not place it next to heat generating appliance.
- Avoid opening the door as much as possible.
- Hot foods should be cooled before storing.
- Place the food evenly on the shelves to allow the cool air to circulate efficiently.

## Power consumption

Power consumption of this model is measured according to the international standard of refrigerator performance.

If the refrigerator is operated with the accessories (shaded area) taken out, it works under the most energy efficient condition.

- The amount of power consumption of this model is measured with these accessories taken out as indicated shaded area.

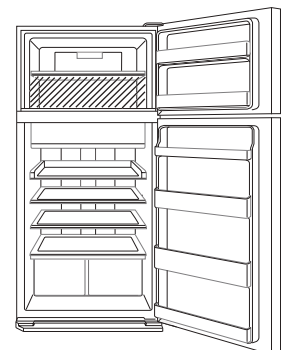

- The amount of power consumption of this model is measured under the space dimensions on the right picture.

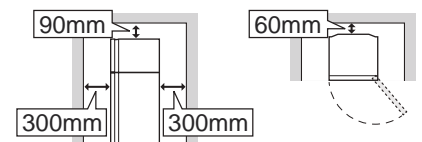



## Important

To prevent cracks on inside surfaces and plastic components, follow these tips.

- Wipe out food oil adhered to plastic parts.
- Some household chemicals may cause damage, so use only diluted washing-up liquid (soapy water).
- If undiluted detergent is used or soapy water is not wiped off thoroughly, it may result in cracks of plastic parts.

## Cleaning

- Remove the accessories (e.g. shelves) from the cabinet and the door. Wash them by warm soapy dishwashing water. After that, rinse them in clean water and dry. (Only fruit and vegetable shelf is not removable.)
- Clean the inside with a cloth soaked in warm soapy dishwashing water. Then, use cold water to wipe off soapy water thoroughly.
- Wipe the exterior with a soft cloth each time it gets dirty.
- Clean the Magnetic door seal with a toothbrush and warm soapy dishwashing water.
- Wipe the control panel with a dry cloth.

## Note

- Do not use heavy-duty cleansers or solvents (lacquer, paint, polishing powder, benzine, boiled water, etc.) which may cause damages.
- If you pull out the power plug once, wait 5 minutes at least before connecting the power plug again.
- The glass shelves weigh approximately 3 kg each. Hold them firmly when remove from the cabinet and carry.
- Do not drop objects inside the refrigerator or strike the inner wall. This may cause cracks to inner surface.

## Defrosting

Defrosting is automatically operated by a unique energy saving system.

## When the compartment light is blown

Contact the service agent approved by SHARP to replace the light. The light is not to be replaced other than by qualified service personnel.

## Before transporting

Wipe up water in the evaporating pan. Before wiping up the water, wait more than 1 hour after pulling out the power plug because refrigeration cycle equipment is extremely hot.

(The evaporating pan is located on the rear of the product.)

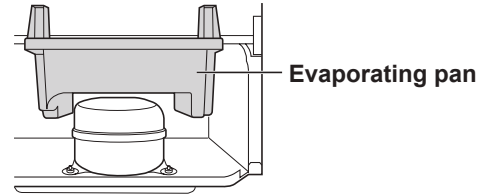

## Switching off your refrigerator

If you want to switch off your refrigerator for an extended period, remove the foods from the refrigerator and clean the inside thoroughly. Pull out the power plug from the socket and keep all doors open.

# Before you call for service

Before calling for service, check the following points.

Problem		Solution
The outside of the cabinet is hot when touching.		It is normal. The hot pipe is in the cabinet in order to prevent dew generation.
When there is refrigerator noise.		It is normal for the refrigerator to make the following sounds. <ul style="list-style-type: none"> <li>• Loud noise is made by the compressor when its operation starts <ul style="list-style-type: none"> <li>-- Sound becomes quieter after a while.</li> </ul> </li> <li>• The compressor makes loud noise once a day. <ul style="list-style-type: none"> <li>-- Operating sound is made immediately after automatic defrost operation.</li> </ul> </li> <li>• Sound of flowing fluid (gurgling sound, fizzing sound) <ul style="list-style-type: none"> <li>-- Sound of refrigerant flowing in pipes (sound may become louder from time to time).</li> </ul> </li> <li>• Cracking or crunching sound, squeaking sound <ul style="list-style-type: none"> <li>-- Sound produced by expansion and contraction of inner walls and internal parts during cooling.</li> </ul> </li> </ul>
Frost or dew appears inside or outside the refrigerator.		This may occur in one of the following cases. Use a wet cloth for wiping frost and a dry cloth for wiping dew. <ul style="list-style-type: none"> <li>• When the ambient humidity is high.</li> <li>• When the door is frequently opened and closed.</li> <li>• When foods containing plenty of moisture are stored. (Wrapping is required.)</li> </ul>
The foods in the refrigerator compartment freeze.	SJ-XP680G, SJ-XP700G	<ul style="list-style-type: none"> <li>• Is the refrigerator operated for a long time with refrigerator temperature control set at 0°C? <ul style="list-style-type: none"> <li>-- Change the temperature control back to around 3°C.</li> </ul> </li> <li>• Is the refrigerator operated for a long time with freezer temperature control set at -21°C? <ul style="list-style-type: none"> <li>-- Change the temperature control back to around -18°C.</li> </ul> </li> <li>• If ambient temperature is low, foods may freeze even if the refrigerator compartment is set at 6°C.</li> </ul>
	SJ-XE680M, SJ-XE700M	<ul style="list-style-type: none"> <li>• Is the refrigerator operated for a long time with refrigerator temperature control set MAX COLDEST? <ul style="list-style-type: none"> <li>-- Change the temperature control to the other setting.</li> </ul> </li> <li>• Is the refrigerator operated for a long time with freezer temperature control set MAX COLDEST? <ul style="list-style-type: none"> <li>-- Change the temperature control to the other setting.</li> </ul> </li> <li>• If ambient temperature is low, foods may freeze even if the refrigerator compartment is set MIN.</li> </ul>
Odors in the compartment.		<ul style="list-style-type: none"> <li>• Wrapping is required for the foods with strong odors.</li> <li>• Deodorizing unit cannot remove all odors.</li> </ul>

## If you still require service

Refer to your nearest service agent approved by SHARP.

## Product fiche

ANNEX III (EU) Regulation No.1060/2010			
<b>A</b>	Trade mark	<b>SHARP</b>	
<b>B</b>	Model name	SJ-XP680G SJ-XE680M	SJ-XP700G SJ-XE700M
<b>C</b>	Category	7	
<b>D</b>	Energy efficiency class	A++	
<b>E</b>	EU Ecolabel award	—	
<b>F</b>	Annual energy consumption *1 [kWh/year]	350	360
<b>G</b>	Storage volume of all compartments that do not merit a star rating *2 [ L ]	388	430
<b>H</b>	Storage volume of all frozen-foodstorage compartments that merit a star rating [ L ]	*** 148	*** 148
<b>I</b>	The design temperature of "other compartment" warmer than +14°C	—	
<b>J</b>	Frost free	YES	
<b>K</b>	Temperature rise time [ h ]	19	19
<b>L</b>	Freezing capacity [Kg/24h]	7.0	7.0
<b>M</b>	Climate class	T	T
<b>N</b>	Airborne acoustic noise emission [dB(A)]	36	36
<b>O</b>	Built-in appliance	No (Free-standing type)	

\*1 Energy consumption "XYZ" kWh per year, based on standard test results for 24 hours.  
Actual energy consumption will depend on how the appliance is used and where it is located.

\*2 Includes Chill 31L

### Information on Disposal for Users (private households)



Attention:  
Your product is marked with this symbol. It means that used electrical and electronic products should not be mixed with general household waste. There is a separate collection system for these products.

#### 1. In the European Union

Attention: If you want to dispose of this equipment, please do not use the ordinary dust bin!

Used electrical and electronic equipment must be treated separately and in accordance with legislation that requires proper treatment, recovery and recycling of used electrical and electronic equipment.

Following the implementation by member states private households within the EU states may return their used electrical and electronic equipment to designated collection facilities free of charge\*. In some countries\* your local retailer may also take back your old product free of charge if you purchase a similar new one.

\*) Please contact your local authority for further details.

If your used electrical or electronic equipment has batteries or accumulators, please dispose of these separately beforehand according to local requirements.

By disposing of this product correctly you will help ensure that the waste undergoes the necessary treatment, recovery and recycling and thus prevent potential negative effects on the environment and human health which could otherwise arise due to inappropriate waste handling.

#### 2. In other Countries outside the EU

If you wish to discard this product, please contact your local authorities and ask for the correct method of disposal.

For Switzerland: Used electrical or electronic equipment can be returned free of charge to the dealer, even if you don't purchase a new product. Further collection facilities are listed on the homepage of [www.swico.ch](http://www.swico.ch) or [www.sens.ch](http://www.sens.ch).



Le agradecemos la compra de este producto SHARP. Antes de utilizar su frigorífico SHARP, es recomendable que lea este manual de funcionamiento para asegurarse de que obtiene las máximas ventajas de su nuevo frigorífico.

- Este frigorífico está destinado a la realización de cubitos de hielo y a la refrigeración y congelación de alimentos.
- Este frigorífico es exclusivamente de uso doméstico, con la temperatura ambiente indicada en la tabla. El tipo climático se indica en la placa de características. El frigorífico es completamente funcional dentro del rango de temperatura ambiente de la clase climática indicada. Si utiliza el frigorífico a menores temperaturas, no lo dañará siempre y cuando no sean inferiores a los +5 °C.
- El frigorífico no debe someterse a temperaturas de -10 °C ni inferiores durante períodos prolongados.

**Sólo para uso doméstico**

Clase climática	Gama de temperatura ambiente permisible
SN	+10 °C a 32 °C
N	+16°C a 32°C
ST	+16°C a 38°C
T	+16°C a 43°C

## Información de seguridad

- |   |  |
|---|--|
|  <b>Advertencia</b> | Quiere decir que existe un alto riesgo de muerte o lesión grave.                         |
|  <b>Precaución</b>  | Quiere decir que existe un alto riesgo de causar daños materiales o lesiones personales. |



### Advertencia

#### Refrigerante

Este frigorífico contiene refrigerante inflamable (R600a: isobutano) y gas explosivo de aislamiento (ciclo pentano). Siga las siguientes reglas para evitar la ignición y explosión.

- No permita que ningún objeto puntiagudo entre en contacto con el sistema de refrigeración. El sistema de refrigeración trasero e interior del frigorífico contiene refrigerante.
- No utilice dispositivos mecánicos u otros medios con el fin de acelerar el proceso de descongelación. (Este frigorífico posee un sistema de descongelación automático)
- No utilice dispositivos eléctricos dentro del frigorífico.
- No bloquee el espacio alrededor del frigorífico.
- No use atomizadores inflamables, como por ejemplo pintura en aerosol, cerca del frigorífico.
- En caso de fallos en el sistema de refrigeración, no toque el enchufe de pared y no utilice llamas. Abra la ventana y ventile la habitación. Luego pida el servicio de un agente de servicio aprobado por SHARP.

#### Instalación

- No instale el frigorífico en un sitio húmedo o mojado ya que puede deteriorarse el aislante y se pueden producir fugas. Además se puede formar condensación en el exterior del frigorífico y ocasionar corrosión.
- Instale el frigorífico de modo que quede firme y nivelado sobre el suelo.

#### Cable de alimentación, clavija, enchufe

Lea detenidamente las siguientes normas para evitar descargas eléctricas o incendios.

- Conecte firme y directamente la clavija de alimentación en el enchufe. No use cables de extensión ni clavijas adaptadoras.
- Conecte la clavija de alimentación en un enchufe que posea el voltaje nominal necesario.
- Conecte adecuadamente el pasador de toma a tierra al terminal de toma a tierra.

- Asegúrese de que el cable de alimentación no se haya dañado durante la instalación o el movimiento. Si la clavija o el cable de alimentación se encuentran sueltos, no inserte la clavija.
- No toque la clavija de alimentación con las manos mojadas.
- Desconecte del suministro eléctrico principal desenchufando la clavija principal del enchufe. No desenchufar tirando del cable de alimentación.
- La acumulación de polvo en el enchufe de la red puede provocar incendios. Límpielo con cuidado.
- Si no va a usar el frigorífico durante un período prolongado, desenchufe la clavija.
- Si el cable de corriente flexible se daña, debe ser reemplazado por un agente de servicio aprobado por SHARP debido a que se necesita un cable especial.

#### Durante el uso

- No guarde materiales volátiles e inflamables como por ejemplo, éter, gasolina, gas propano, atomizadores en aerosol, sustancias adhesivas y alcohol puro, etc. Estos materiales explotan con facilidad.
- No guarde productos sensibles a la temperatura, como por ejemplo productos farmacéuticos, en el frigorífico. Existe un alto riesgo de que produzca cambios en la calidad del producto.
- No modifique este frigorífico. Únicamente podrán desmontarlo o repararlo técnicos autorizados, ya que de lo contrario podrían producirse descargas eléctricas, incendio o daños personales.
- No coloque ningún objeto sobre el frigorífico. Si el objeto cae, podría causar lesiones.
- Este aparato puede ser utilizado por niños a partir de 8 años de edad y por personas con capacidades físicas, sensoriales o mentales reducidas, o que no tengan experiencia y capacitación siempre y cuando hayan recibido supervisión o la formación relativa al uso del aparato de una manera segura y hayan entendido los riesgos existentes. No permita que los niños jueguen con el aparato. La limpieza y el mantenimiento del usuario no deben ser realizados por niños sin supervisión.

## Cuidados y limpieza

- Desenchufe primero el frigorífico para evitar descargas eléctricas.
- No vierta agua directamente en el compartimiento exterior ni en el interior. Esto puede producir la oxidación y deterioro del aislamiento eléctrico.

## Problema

- Si percibe un olor a quemado, desenchufe inmediatamente la clavija de alimentación. A continuación, solicite a un agente de servicio aprobado de SHARP que realice el servicio.
- En caso de que haya fugas de gas, ventile el área abriendo una ventana. No toque el frigorífico ni el enchufe de alimentación.



## Precaución

## Transporte

- Cuando instale o mueva su frigorífico, use una estera endurecida para proteger el suelo contra daños.
- Cargue el frigorífico sosteniéndolo por las asas localizadas al frente y detrás. Si eleva el frigorífico incorrectamente, podría sufrir lesiones.

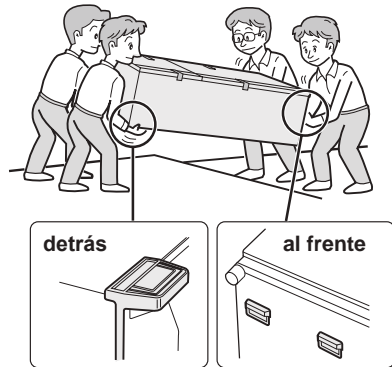

## Desecho

- Asegúrese de que el frigorífico no represente ningún peligro para los niños al ser almacenado para su desecho. (por ejemplo, quite el cierre magnético de la puerta para prevenir que queden atrapados los niños)
- Se debe desechar este frigorífico de forma apropiada. Lleve el frigorífico a una planta de reciclaje profesional para refrigerantes inflamables y gases explosivos de aislamiento.

ES

## Durante el uso

- No toque la unidad del compresor o sus piezas periféricas ya que pueden volverse muy calientes durante el funcionamiento y los bordes de metal pueden provocar heridas.
- No toque los alimentos o recipientes de metal del compartimiento congelador con las manos mojadas. Esto puede causar congelamiento.
- No coloque bebidas en botella ni en lata en el compartimiento del congelador. Especialmente si "Enfriamiento rápido" está en funcionamiento, existe un alto riesgo de que las botellas de cristal exploten.
- Al elaborar cubitos de hielo, use solamente agua potable.
- No abra ni cierre la puerta si alguna persona ha colocado sus manos cerca de la puerta. Existe el riesgo de que los dedos de la otra persona queden atrapados en la puerta.
- No introduzca objetos de gran tamaño en los contenedores de la puerta. Si el objeto se cae del contenedor, podría causar lesiones.

# Indicador de temperatura

Este frigorífico está equipado con un indicador de temperatura en el compartimiento del frigorífico que permite controlar la temperatura media en la zona más fría.

## Zona más fría

El símbolo indica la zona más fría en el compartimiento del frigorífico. (El compartimiento de la puerta colocada a la misma altura no es la zona más fría).

Símbolo



## Comprobación de la temperatura en la zona más fría

Puede llevar a cabo comprobaciones regulares para asegurar que la temperatura en la zona más fría es la correcta, en caso necesario, ajuste el control de temperatura del frigorífico.

Para mantener la temperatura correcta dentro del electrodoméstico, compruebe que el indicador de temperatura esté siempre AZUL. Si el indicador de temperatura se vuelve BLANCO, la temperatura es demasiado alta; en este caso, aumente el ajuste del control de la temperatura del frigorífico y espere 6 horas antes de controlar el indicador de temperatura de nuevo.

AZUL



Ajuste correcto

BLANCO



Temperatura demasiado alta, ajuste el control de temperatura del frigorífico.

## NOTAS

- La temperatura interna del frigorífico-congelador depende de varios factores tales como la temperatura ambiente de la habitación, la cantidad de alimentos almacenados y la frecuencia con la que se abre la puerta.
- Cuando se introduzcan alimentos frescos o cuando se haya dejado la puerta abierta durante un tiempo, es normal que el indicador de temperatura se vuelva BLANCO.



## 1 Mantenga un espacio de ventilación adecuado alrededor del frigorífico.

- La figura muestra el espacio mínimo requerido para la instalación del frigorífico. Las condiciones de medición de consumo de energía se realizan bajo dimensiones diferentes de espacio.
- Si mantiene un espacio mayor, el frigorífico podría consumir menos cantidad de energía.
- Si usa el frigorífico en un espacio de dimensiones inferiores a las indicadas, podría causar un aumento de la temperatura de la unidad, altos niveles de ruido y fallos.
- El espacio entre la parte trasera del frigorífico y la pared deberá ser de 60 mm o más y menor de 75 mm. Si el espacio es más amplio que 75 mm, podría sufrir lesiones al tocar el compresor y sus partes periféricas, que están extremadamente calientes, durante el funcionamiento.

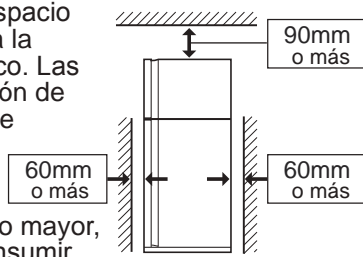

## Notas

- Coloque el frigorífico de modo que el enchufe sea accesible.
- Mantenga el frigorífico alejado de la luz solar directa y no lo coloque junto a aparatos generadores de calor.
- No coloque el frigorífico directamente en el suelo. Coloque un soporte adecuado, como por ejemplo un tablero de madera, debajo del frigorífico.
- Al introducir el enchufe de toma de corriente cuando la puerta está abierta, suena la alarma de la puerta pero esto es normal. La alarma se detiene al cerrar la puerta.

## Antes de utilizar el frigorífico

Limpie las partes del interior con un paño humedecido en agua tibia. Si emplea agua con jabón, frótelo bien con agua para que no queden residuos de jabón.

Espacio total requerido en uso

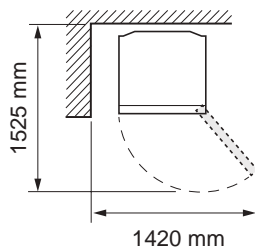

## 2 Gire los dos pies ajustables del lado delantero para crear espacio para introducir los soportes de los pies.

(Los soportes de los pies se encuentran embalados en el interior del compartimento del frigorífico). Después de introducir los soportes de los pies, ajuste los dos pies para estabilizar el frigorífico.



- El frigorífico se encuentra ligeramente inclinado hacia atrás al introducir los soportes. Es importante instalar el frigorífico firmemente.

## 3 Quite los 2 tornillos de la parte inferior del frigorífico y utilícelos para colocar la cubierta de protección inferior.

(La cubierta de protección inferior se encuentra embalada en el interior del compartimento del frigorífico).

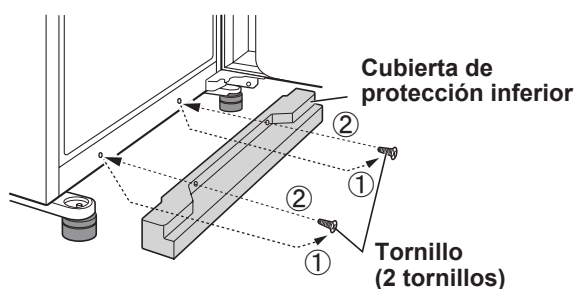



# Description

ES

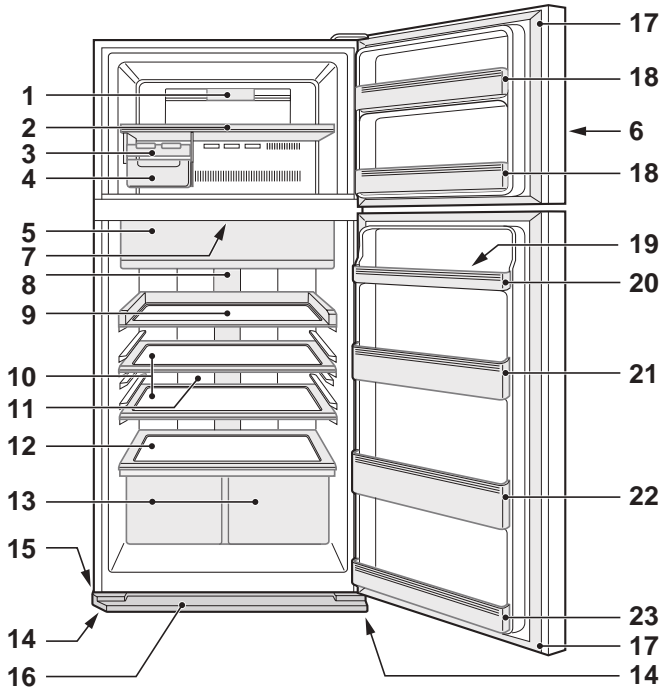

SJ-XP680G, SJ-XP700G

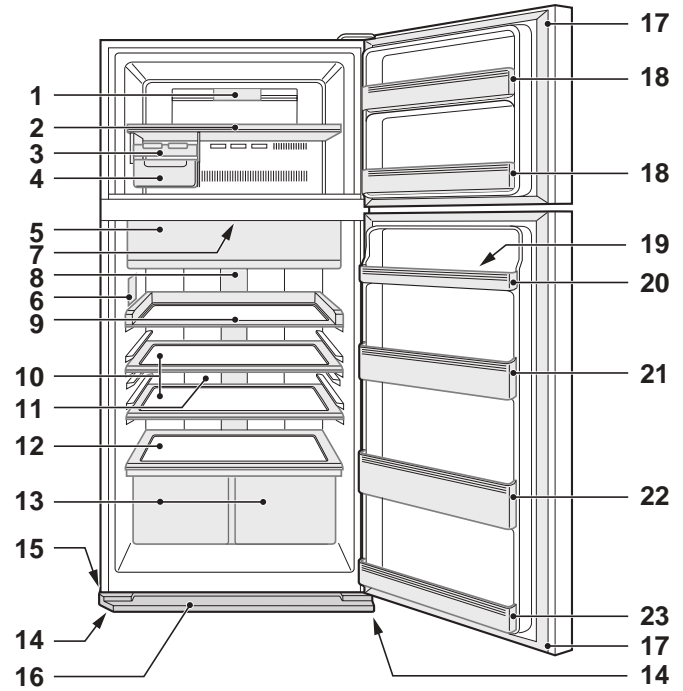

SJ-XE680M, SJ-XE700M

1. Luz del congelador
2. Estante congelador
3. Dispositivo para hacer cubitos de hielo

- 1) No llene excesivamente la bandeja con agua; de lo contrario los cubitos de hielo quedarían pegados al congelarse.
- 2) Cuando estén hechos los cubitos, gire la palanca en el sentido horario para colocarlos en la cubitera.

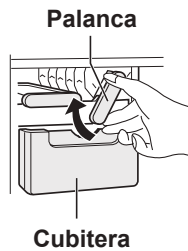

4. Cubitera

**Notas**

Para evitar daños en la cubitera, no haga hielo ni vierta aceite en ella.

5. Compartimiento de frescos y puerta (Compartimento refrigerado)

6. Panel de control

7. Unidad de desodorización

El catalizador de desodorización es instalado en las rutas del aire frío. No se requiere operación ni limpieza.

8. Luz del frigorífico

9. Estante de fácil acceso

Puede extraer este estante.

10. Estantería del frigorífico

SJ-XP680G, SJ-XE680M : 1 pza.  
SJ-XP700G, SJ-XE700M : 2 pzas.

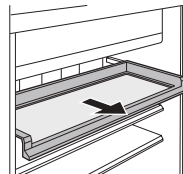

11. Panel de enfriamiento híbrido

El panel enfría de forma indirecta el compartimento refrigerador desde la parte trasera. De esta forma, los alimentos se enfrían suavemente, sin exponerlos a la corriente de aire frío.

12. Estante de frutas y vegetales

13. Cajón para conservar frutas y verduras (2 pzas.)

14. Pie ajustable (2 pzas.)

15. Ruedecilla (4 pzas.)

Las ruedecillas permiten mover el frigorífico hacia atrás y hacia delante.



Ruedecillas

16. Cubierta de protección inferior
17. Cierre magnético de la puerta (2 pzas.)
18. Compartimento de la puerta del congelador (2 pzas.)
19. Huevera

20. Bandeja huevera

SJ-XP680G, SJ-XE680M : 2 pzas.  
SJ-XP700G, SJ-XE700M : 1 pza.

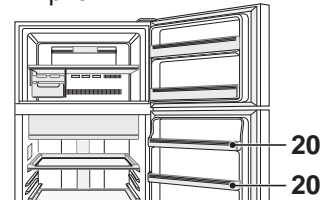

SJ-XP680G, SJ-XE680M

21. Compartimento del frigorífico (Superior) (Sólo para los modelos SJ-XP700G, SJ-XE700M)
22. Botellero
23. Compartimento del frigorífico (Inferior)

Se podrán almacenar más alimentos sacando los accesorios internos con la operación de refrigeración normal.

Puede retirar los siguientes accesorios.

2. Estante congelador
3. Dispositivo para hacer cubitos de hielo
4. Cubitera
9. Estante de fácil acceso
10. Estantería del frigorífico
13. Cajón para conservar frutas y verduras

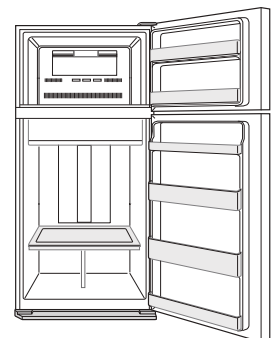

# Modos útiles

Para las operaciones, consulte el capítulo "Panel de control".

- ⬡ **Extra frío**
- ❄️ **Congelado rápido**
- ❄️ **Enfriamiento rápido**

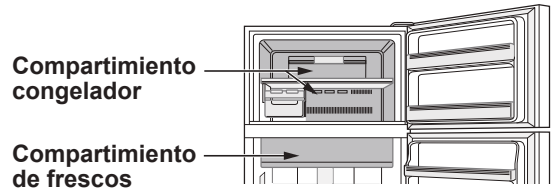

	Extra frío	Congelado rápido	Enfriamiento rápido
Función	Es el modo para enfriar bebidas o alimentos a temperaturas bajas. Notas : Los alimentos con alta humedad podrían congelarse.	Este modo acelera el tiempo de congelación de los alimentos.	Es el modo para enfriar bebidas o alimentos rápidamente.
Punto de uso	Compartimiento de frescos	Compartimiento congelador	Compartimiento congelador Precaucion : No coloque botellas de cristal. Existe un alto riesgo de que exploten.
Tiempo operativo	6 horas *1	2 horas *1	30 minutos
	<ul style="list-style-type: none"> <li>• Este modo finaliza automáticamente.</li> <li>• No suena la alarma.</li> </ul>	<ul style="list-style-type: none"> <li>• Este modo finaliza automáticamente.</li> <li>• Suena la alarma.</li> </ul> <p><b>Para parar la alarma *2</b></p> <p>Pulse el botón Intro.  o Pulse el botón "Congelado rápido" </p>	<ul style="list-style-type: none"> <li>• Este modo finaliza automáticamente.</li> <li>• Suena la alarma.</li> </ul>
Después de completar la operación	<ul style="list-style-type: none"> <li>• No es necesario extraer las bebidas o los alimentos.</li> </ul>	<ul style="list-style-type: none"> <li>• Asegúrese de extraer las bebidas y los alimentos cuando suene la alarma.</li> <li>• Si deja las bebidas y los alimentos en el compartimiento del congelador durante aproximadamente 30 minutos, podrían congelarse.</li> </ul>	<ul style="list-style-type: none"> <li>• Este modo se reinicia automáticamente desde el estado anterior en el momento de la re-alimentación.</li> </ul>
Cuando se produce un fallo de energía durante la operación	<ul style="list-style-type: none"> <li>• Este modo se cancela automáticamente.</li> </ul>	<ul style="list-style-type: none"> <li>• Este modo se reinicia automáticamente desde el estado anterior en el momento de la re-alimentación.</li> </ul>	<ul style="list-style-type: none"> <li>• Este modo se reinicia automáticamente desde el estado anterior en el momento de la re-alimentación.</li> </ul>

\*1 Puede que tarde más tiempo en completarse si la operación se superpone con la descongelación. Este modo comienza después de finalizar la descongelación.

\*2 Si no detiene la alarma, sonará continuamente durante 30 minutos.

## Ionizador "Plasmacluster"

Use esta función cuando desee mantener limpio el interior del frigorífico.

El ionizador del interior de su frigorífico libera grupos de iones, que son masas colectivas de iones positivos y negativos, al compartimiento del frigorífico. Estos grupos de iones reducen los hongos de moho del aire.

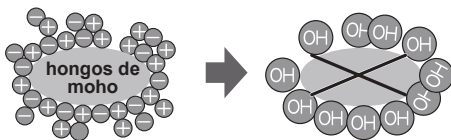

### Notas

- Es posible que se perciba cierto olor en el frigorífico. Este es el olor del ozono generado por el ionizador. La cantidad de ozono es mínima y desaparecerá rápidamente del frigorífico.

### Notas

- Extra frío, Congelado rápido y Enfriamiento rápido no están disponibles al mismo tiempo mientras uno de los modos esté funcionando.
- Evite al máximo abrir la puerta durante el funcionamiento de uno de estos modos.

## Ahorro de energía

**(Sólo para los modelos SJ-XP680G, SJ-XP700G)**

Use esta función cuando desee cambiar el aparato al funcionamiento de ahorro de energía.

Mientras esta función esté activa, la temperatura interior del compartimiento del frigorífico y congelador será más elevada que la de la operación normal del siguiente modo.

La temperatura visualizada no cambia.

	Compartimiento congelador	Compartimiento frigorífico
En el modo "Ahorro de energía"	Aprox. +1 °C	Aprox. +2 °C

(Al ajustar la temperatura en C: -18 °C, F: 3 °C.)

Cancele este modo cuando sienta que las bebidas no se enfrían lo suficiente o cuando tarda más tiempo en producir hielo.

### Notas

- La eficiencia del ahorro de energía depende del entorno de uso (temperatura ambiental, frecuencia con la que se abre o cierra la puerta, cantidad de alimentos).

# Panel de control (SJ-XP680G, SJ-XP700G)

ES

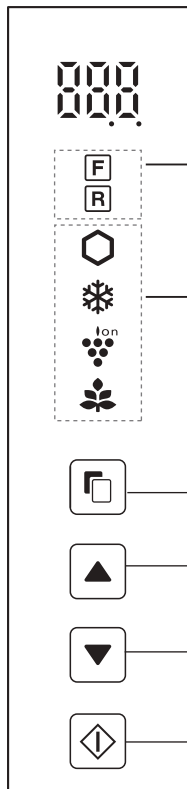

## Control de la temperatura

Icono	Significado	Ajuste predeterminado
F	Compartimiento congelador	-18°C
R	Compartimiento frigorífico	3°C

## Modos útiles

Icono	Significado	Ajuste predeterminado
Hexágono	Extra frío	DESACTIVADO
Flor de nieve	Congelado rápido	
Flor de nieve	Enfriamiento rápido	
Ionizador	Ionizador "Plasmacluster"	
Hoja	Ahorro de energía	

## Modos adicionales

Indicador	Significado	Ajuste predeterminado
Icono de alarma	Alarma de la puerta	ACTIVADO
Icono de sonido	Sonido de operación del botón	

## Notas

- Al pulsar uno de los botones, todos los iconos parpadean una vez aparece la visualización del modo de espera. Si el frigorífico se detiene a causa de un fallo en la alimentación, los modos, a excepción de Extra frío y Congelado rápido, funcionan del mismo modo que antes después de la re-alimentación.
- La operación es inválida mientras la puerta del congelador esté abierta.
- Los iconos o indicadores de modo de funcionamiento se iluminan en la visualización modo de espera. Cuando el Enfriamiento rápido está activado, el icono parpadea en la visualización modo de espera.
- Si no se realiza ninguna operación durante aproximadamente 1 minuto, la visualización regresa a la visualización modo de espera automáticamente. La visualización modo de espera se desactiva si no se realiza ninguna operación durante 1 minuto.

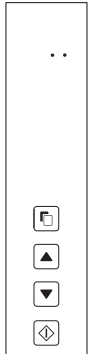

## Operaciones de modos útiles

		Visualización
1	Seleccione el icono de modo. 	(p. ej., Extra frío) Parpadeando
2	Seleccione encendido/apagado. 	 (apagado)
3	Completa el ajuste. (Pitido)  <b>Solamente "Enfriamiento rápido"</b> Complete los ajustes pulsando durante 3 segundos o más. (Pitido pitido pitido)	El icono de modo se enciende. <b>Solamente "Enfriamiento rápido"</b> (Parpadeando)  El icono de modo se apaga en la visualización modo de espera.

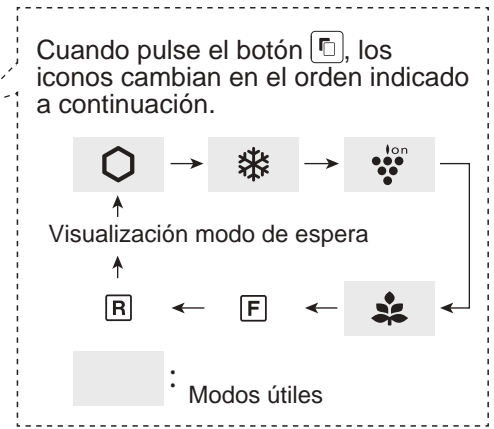

## Operación de modos adicionales

	Resumen	Cancelar operación	Visualización
<b>Alarma de la puerta</b>	<ul style="list-style-type: none"> <li>Cuando se deje abierta la puerta del frigorífico durante más de 1 minuto, sonará la alarma de la puerta una vez y de nuevo transcurrido 1 minuto.</li> <li>Si se deja la puerta abierta durante aproximadamente 3 minutos, la alarma sonará continuamente.</li> <li>La alarma se detiene al cerrar la puerta.</li> </ul>	Pulse simultáneamente  y  durante 3 segundos o más. (Pitido pitido pitido)	El indicador se apaga
<b>Sonido de operación del botón</b>	<ul style="list-style-type: none"> <li>Cuando desee desactivar el sonido de operación del botón.</li> </ul>	Pulse simultáneamente  y  durante 3 segundos o más. (Pitido pitido pitido)	El indicador se apaga

**Notas** • Cuando desee activar el modo adicional, siga de nuevo el mismo paso. (El indicador se enciende.)

# Control de la temperatura

El frigorífico controla automáticamente la temperatura. No obstante, puede ajustar la temperatura de la manera siguiente.

## Cómo comprobar el ajuste de temperatura actual

Pulse el botón  para seleccionar **F** o **R**.

## Ajustes del compartimiento del congelador/ frigorífico



Compartimiento congelador

: Ajustable entre -13°C y -21°C en intervalos de 1°C.







Compartimiento frigorífico

: Ajustable entre 0°C y 6°C en intervalos de 1°C.

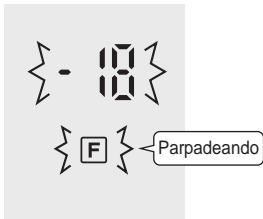
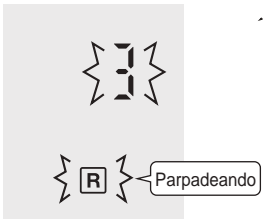
### Ajuste predeterminado

Compartimiento congelador	Compartimiento frigorífico
	

### Operaciones básicas

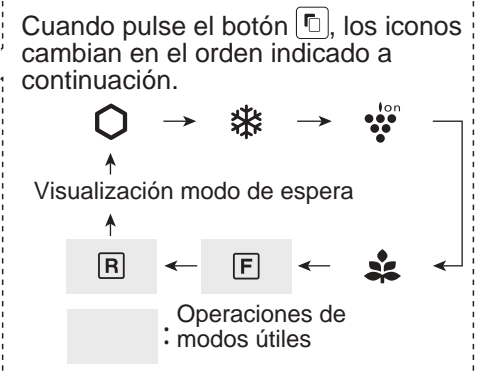

		Visualización	
		Compartimiento congelador	Compartimiento frigorífico
<b>1</b>	Seleccione el icono <b>F</b> o <b>R</b> . 		
<b>2</b>	Ajuste la temperatura.  	 (arriba)  (abajo)	
<b>3</b>	Completa el ajuste. (Pitido) 		



## Ajustes avanzados del compartimiento del congelador / frigorífico

La temperatura del compartimiento del congelador y del compartimiento del frigorífico se puede ajustar en incrementos de 0,5 °C siguiendo los pasos de **a** a **c**.

Pitido pitido pitido

- Después del paso **1** de "Operaciones básicas", pulse  durante 3 segundos o más. La temperatura de preajuste actual regresa a "Ajuste predeterminado" (La visualización aparece indicada como la imagen de la derecha.)
- Pulse  o  y ajuste la temperatura.
- Complete el ajuste. (Igual que en el paso **3** de "Operaciones básicas".) Siga los pasos **a** a **c** nuevamente si desea ajustar la temperatura en incrementos de 1 °C.

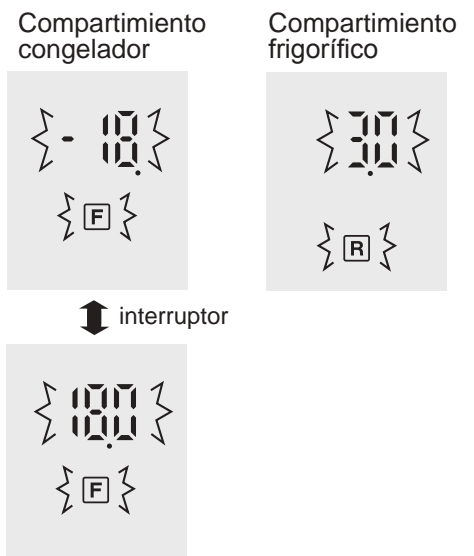

# Panel de control (SJ-XE680M, SJ-XE700M)

ES

## Modos útiles

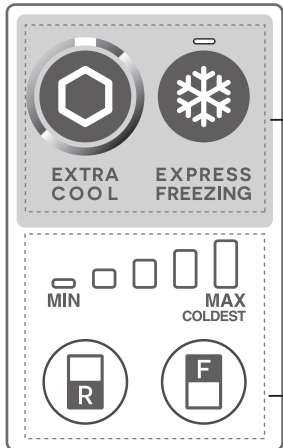

Botón	Significado	Ajuste predeterminado
	Extra frío	DESACTIVADO
	Congelado rápido Enfriamiento rápido	
	Ionizador "Plasmacluster"	ACTIVADO *

\* El Plasmacluster empieza a funcionar automáticamente cuando se conecta la alimentación del frigorífico. No hace falta activarlo/desactivarlo.

## Control de la temperatura

Botón	Significado	Ajuste predeterminado
	Control de la temperatura del compartimento del frigorífico	
	Control de la temperatura del compartimento del congelador	

### Notas

- Si desea iluminar el indicador, pulse el botón "F" o "R".

## Operaciones de modos útiles (Excepto para "Plasmacluster")

	Comenzar operación	Cancelar operación
<b>Extra frío</b>	Pulse el botón de modo (Pitido) 	Pulse el botón de modo (Pitido) 
<b>Congelado rápido</b>	Pulse el botón de modo (Pitido) 	Pulse el botón de modo (Pitido) 
<b>Enfriamiento rápido</b>	Pulse el botón de modo durante 3 segundos o más. (Pitido pitido pitido) 	Pulse el botón de modo (Pitido) 

## Alarma de la puerta

- Cuando se deje abierta la puerta del frigorífico durante más de 1 minuto, sonará la alarma de la puerta una vez y de nuevo transcurrido 1 minuto.
- Si se deja la puerta abierta durante aproximadamente 3 minutos, la alarma sonará continuamente.
- La alarma se detiene al cerrar la puerta.

### Si la alarma de la puerta no se suspende.

Si no se suspende la alarma de la puerta después de cerrarla, es un defecto. Póngase en contacto con el centro de servicio de SHARP para solucionar el problema.

### Método para suspender la alarma de la puerta temporalmente.

- Pulse simultánea y continuamente el botón "R" y "F" durante 3 segundos o más.
- La alarma de la puerta sonará nuevamente después de aproximadamente 2 días.

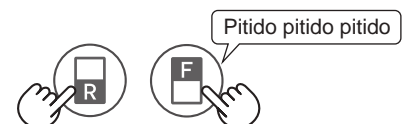

# Control de la temperatura

El frigorífico controla automáticamente la temperatura. No obstante, puede ajustar la temperatura de la manera siguiente.

## Cómo comprobar el ajuste de temperatura actual

El indicador se ilumina para mostrar el nivel de temperatura actual pulsando el botón "F" o "R".

Compartimiento congelador : Pulse el botón "F".

Compartimiento frigorífico : Pulse el botón "R".

## Ajustes del compartimiento del congelador/frigorífico

### Compartimiento congelador

1. Pulse el botón "F".

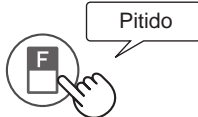

2. Pulse el botón "F" para cambiar el nivel de temperatura.

### Compartimiento frigorífico

1. Pulse el botón "R".



2. Pulse el botón "R" para cambiar el nivel de temperatura.

- El indicador de temperatura cambia tal y como se indica en la siguiente imagen (3→4→5→1→2→3) pulsando el botón "F" o "R".

Nivel	Indicador
1	
2	
3	Ajuste predeterminado 
4	
5	

### Notas

- Después de ajustar el nivel de temperatura, el indicador se apaga aproximadamente 5 segundos después.
- El ajuste de temperatura permanece igual incluso después de un fallo de energía.

## Ajustes avanzados del compartimiento del congelador / frigorífico

La temperatura del compartimiento del frigorífico y del compartimiento del congelador se puede ajustar en 9 (nivel 1 ~ 9) siguiendo los pasos **a** a **b**.

### Compartimiento congelador

- a. Pulse primero el botón "F". Mantenga pulsado el botón "F" y, a continuación, pulse el botón "Congelado rápido" durante 3 segundos o más.



El indicador regresa al "Ajuste predeterminado".

- b. Pulse el botón "F" para cambiar el nivel de la temperatura.

Siga los pasos **a** a **b** si desea ajustar la temperatura en 5 niveles.

### Compartimiento frigorífico

- a. Pulse primero el botón "R". Mantenga pulsado el botón "R" y, a continuación, pulse el botón "Congelado rápido" durante 3 segundos o más.



El indicador regresa al "Ajuste predeterminado".

- b. Press "R" button to change the temperature level.

Siga los pasos **a** a **b** si desea ajustar la temperatura en 5 niveles.

- El indicador de temperatura cambia según la siguiente imagen (5→6→7→8→9→1→2→3→4→5) pulsando el botón "F" o "R".

○ ... DESACTIVADO   ■ ... Iluminado   } - { ... Parpadeando

Nivel	Indicador
1	
2	
3	
4	
5	Ajuste predeterminado 
6	
7	
8	
9	



# Para almacenar los alimentos

La refrigeración enlentece el proceso por el cual se estropean los alimentos. Asegúrese de que la comida que compra sea lo más fresca posible para maximizar la vida útil de los productos alimenticios perecederos. A continuación se dan unas guías generales para poder guardar los alimentos el mayor tiempo posible.

ES

## Frutas / Vegetales

Las frutas y los vegetales deben ser envueltos de forma segura en material plástico, p. ej., papel, bolsas (sin sellar) y deben colocarse en el cajón para conservar frutas y verduras para minimizar la pérdida de humedad.

## Productos lácteos y huevos

- La mayoría de los productos lácteos tienen una fecha de caducidad impresa en el envoltorio que indica la vida útil y temperatura de conservación recomendada del producto.
- Coloque los huevos en la huevera.

## Carne / Pescado / Aves

- Coloque el producto en un plato o una bandeja y cúbralo con papel o una lámina de plástico.
- Coloque piezas grandes de carne, pescado o aves lo más atrás posible en las estanterías.
- Asegúrese de que cuando guarde comida ya cocinada esté bien envuelta o guardada en contenedores herméticos.

## Para una mejor congelación

- La comida debe ser fresca.
- Congele la comida en porciones pequeñas para congelarla más rápido.
- La comida debe estar correctamente sellada herméticamente o cubierta.
- Distribuya los contenidos del congelador uniformemente.
- Ponga etiquetas en las bolsas o contenedores para mantener un inventario de lo que tenga congelado.

## Consejo para evitar la aparición de rocío o hielo dentro del frigorífico

- Mantenga la puerta debidamente cerrada. Si los alimentos se caen, podrían provocar un hueco entre el recinto y la puerta. Muévelos hacia atrás en el estante o en el contenedor.
- Los alimentos con gran humedad deben ser almacenados en contenedores herméticos o ser sellados herméticamente.

### Notas

- Coloque de manera balanceada la comida en los estantes para permitir que el aire frío circule eficientemente.
- Los alimentos calientes deben enfriarse antes de colocarlos en el frigorífico. Si coloca alimentos calientes aumentará la temperatura de la unidad y el riesgo de que se estropeen.
- No bloquee la salida ni la entrada del circuito de circulación de aire frío con alimentos ni recipientes, de lo contrario los alimentos no se enfriarán de forma uniforme en el frigorífico.

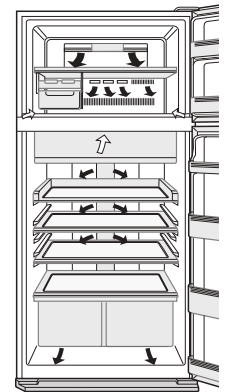

← ENTRADA  
→ SALIDA

No coloque los alimentos directamente delante de la salida de aire frío. Esto puede hacer que se congelen.

## Sugerencias para ahorrar energía

- Mantenga un espacio de ventilación adecuado alrededor del frigorífico.
- Mantenga el frigorífico alejado de la luz solar directa y no lo coloque junto a aparatos generadores de calor.
- Evite abrir la puerta tanto como sea posible.
- Los alimentos calientes deben enfriarse antes de colocarlos en el frigorífico.
- Coloque de manera uniforme la comida en los estantes para permitir que el aire frío circule eficientemente.

## Consumo de energía

La cantidad de consumo de energía de este modelo ha sido medida en conformidad con el estándar internacional de funcionamiento del frigorífico.

Si opera el frigorífico sin estos accesorios (zona sombreada), trabajará bajo la condición más eficiente de energía.

- La cantidad de consumo de energía de este modelo ha sido medida sin estos accesorios, como se muestra en la zona sombreada.

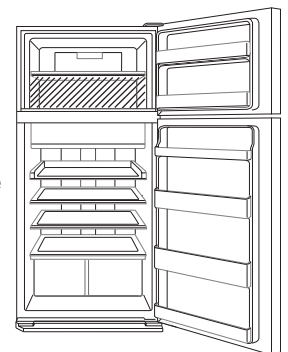

- La cantidad de consumo de energía de este modelo ha sido medida en relación con las dimensiones de espacio mostradas en la figura de la derecha.

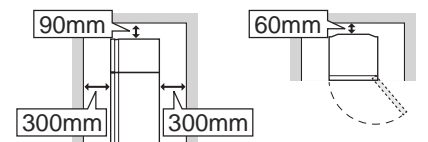

# Cuidados y limpieza

## Importante

**Para evitar el agrietamiento de las superficies internas y en los componentes de plástico, siga estos consejos.**

- Limpie el aceite procedente de los alimentos que se haya quedado adherido a las partes de plástico.
- Algunos químicos domésticos podrían ocasionar daños, así que utilice solamente líquido de limpieza diluido (agua jabonosa).
- Si utiliza detergente no diluido o si no se quita completamente el agua enjabonada, esto puede producir la rotura de las partes de plástico.

## Limpieza

- Retire los accesorios (p. ej., las estanterías) del recinto y de la puerta. Lávelos en agua tibia jabonosa mezclada con lavavajillas. A continuación, enjuáguelos con agua limpia y séquelos. (Solamente el estante de frutas y vegetales no es removible.)
- Limpie el interior con un paño humedecido en agua tibia con jabón lavavajillas. Luego, utilice agua fría para quitar exhaustivamente el agua enjabonada.
- Limpie el exterior con un paño suave cada vez que se ensucie.
- Limpiar el cierre magnético de la puerta con un cepillo de dientes y agua caliente con detergente para lavavajillas.
- Limpie el panel de control con un paño seco.

## Notas

- No utilice limpiadores o disolventes agresivos (laca, pintura, pulimento, bencina, agua hervida, etc.) para evitar daños.
- Si desenchufa una vez la clavija de alimentación, espere un mínimo de 5 minutos antes de volver a conectarla.
- Las estanterías de vidrio pesan aproximadamente 3kg cada una. Sosténgalas firmemente cuando las retire del interior o desee transportarlas.
- No deje caer objetos dentro del frigorífico ni golpee la pared interior. Esto puede ocasionar el agrietamiento de la superficie interior.

## Descongelacion

La descongelación se realiza de forma totalmente automática debido a un sistema exclusivo de ahorro de energía.

## Cuando la luz del compartimiento se funde

Póngase en contacto con un agente de servicio aprobado por SHARP para sustituir la luz. La luz no debe ser sustituida por nadie más que por el personal de servicio cualificado.

## Antes del transporte

Seque cualquier residuo de agua que haya en la bandeja de evaporación. Antes de secar los residuos de agua, espere al menos 1 hora después de desenchufar la clavija de alimentación, ya que el equipo del ciclo de refrigeración está extremadamente caliente. (La bandeja de evaporación está ubicada en la parte trasera del producto.)

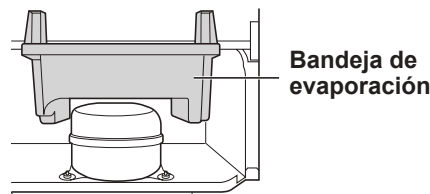

## Desconexión del frigorífico

Si tiene que desconectar el frigorífico durante un largo período de tiempo, vacíelo completamente de comida y limpie a fondo el interior. Desenchufe la clavija de alimentación de la toma de la pared y deje ambas puertas abiertas.

# Antes de llamar al servicio técnico

Antes de llamar al servicio técnico, compruebe los puntos siguientes.

Problema		Solución
El exterior de la carcasa del frigorífico está caliente al tacto.		Es normal. La carcasa tiene una tubería caliente para evitar condensación.
Cuando hay un ruido del frigorífico.		Es normal que el frigorífico produzca los siguientes ruidos. <ul style="list-style-type: none"> <li>• El compresor produce un ruido fuerte cuando se inicia la operación --- Este ruido se acalla luego de un rato.</li> <li>• El compresor produce un ruido fuerte una vez por día --- Ruido de operación producido inmediatamente después de la operación automática de descongelamiento.</li> <li>• Ruido del flujo del fluido (ruido de gorgoteo, ruido de burbujeo) --- Ruido del fluido refrigerante fluyendo en las tuberías (este ruido puede hacerse más fuerte de tiempo a tiempo).</li> <li>• Ruido de agrietamiento o crujido, rechinado --- Ruido producido por la expansión y la contracción de las paredes y partes internas del frigorífico durante el enfriamiento.</li> </ul>
Se produce escarcha o condensación en el interior o exterior del frigorífico.		Esto podría ocurrir en alguno de los siguientes casos. Utilice un paño húmedo para limpiar la escarcha o paño seco para quitar la condensación. <ul style="list-style-type: none"> <li>• Cuando la humedad del ambiente es alta.</li> <li>• Cuando la puerta se abre y se cierra frecuentemente.</li> <li>• Cuando se almacenan alimentos que contienen gran cantidad de agua (se requiere envolverlos).</li> </ul>
Los alimentos en el compartimiento del frigorífico se congelan.	SJ-XP680G, SJ-XP700G	<ul style="list-style-type: none"> <li>• ¿El frigorífico funciona durante mucho tiempo con el control de la temperatura del frigorífico en 0 °C? --- Vuelva a colocar el control de temperatura a aproximadamente 3 °C.</li> <li>• ¿El frigorífico funciona durante mucho tiempo con el control de la temperatura del congelador en -21 °C? --- Vuelva a colocar el control de temperatura a aproximadamente -18 °C.</li> <li>• Si la temperatura ambiente es baja, los alimentos podrían congelarse incluso si el compartimiento del frigorífico está ajustado en 6 °C.</li> </ul>
	SJ-XE680M, SJ-XE700M	<ul style="list-style-type: none"> <li>• ¿El frigorífico funciona durante mucho tiempo con el control de la temperatura del frigorífico ajustado en MAX COLDEST? --- Vuelva a colocar el control de temperatura en otro ajuste.</li> <li>• ¿El frigorífico funciona durante mucho tiempo con el control de la temperatura del congelador ajustado en MAX COLDEST? --- Vuelva a colocar el control de temperatura en otro ajuste.</li> <li>• Si la temperatura ambiente es baja, los alimentos podrían congelarse incluso si el compartimiento del frigorífico está ajustado en MIN.</li> </ul>
Existen olores en el compartimiento		<ul style="list-style-type: none"> <li>• Se deben envolver los alimentos con olores fuertes.</li> <li>• La unidad de desodorización no puede eliminar todos los olores.</li> </ul>

## SI NECESITA LLAMAR AL SERVICIO TECNICO

Diríjase al concesionario autorizado SHARP más próximo.

ES

## Ficha del producto

ANEXO III Regulación (UE) núm.1060/2010			
<b>A</b>	Marca	<b>SHARP</b>	
<b>B</b>	Nombre de modelo	SJ-XP680G SJ-XE680M	SJ-XP700G SJ-XE700M
<b>C</b>	Categoría	7	
<b>D</b>	Clase de eficiencia energética	A++	
<b>E</b>	Etiqueta ecológica de la Unión Europea	—	
<b>F</b>	Consumo de energía anual *1 [KWh/año]	350	360
<b>G</b>	Volúmenes útiles de todos los compartimentos a los que no corresponde una clasificación por estrellas *2 [ l ]	388	430
<b>H</b>	Volúmenes útiles de todos los compartimentos de alimentos congelados a los que corresponde una clasificación por estrellas [ l ]	*** 148	*** 148
<b>I</b>	La temperatura proyectada para "otro compartimento" más caliente que +14°C	—	
<b>J</b>	Libre de escarcha	Sí	
<b>K</b>	Período de subida de la temperatura [ h ]	19	19
<b>L</b>	Capacidad de congelación [Kg/24h]	7.0	7.0
<b>M</b>	Clase climática	T	T
<b>N</b>	Ruido acústico aéreo emitido [dB(A)]	36	36
<b>O</b>	Aparato encastrado	No (estructura independiente)	

\*1 Consumo de energía "XYZ" kWh/año, según los resultados obtenidos en la prueba estándar de 24 horas. El consumo de energía real depende de las condiciones de uso del aparato y de su localización.

\*2 Incluye helador 31L

### Información sobre eliminación para usuarios particulares



Atención:  
Su producto está marcado con este símbolo. Significa que los productos eléctricos y electrónicos usados no deberían mezclarse con los residuos domésticos generales. Existe un sistema de recogida independiente para estos productos.

#### 1. En la Unión Europea

Atención: Si quiere desechar este equipo, ¡por favor no utilice el cubo de la basura habitual!

Los equipos eléctricos y electrónicos usados deberían tratarse por separado de acuerdo con la legislación que requiere un tratamiento, una recuperación y un reciclaje adecuados de los equipos eléctricos y electrónicos usados.

Tras la puesta en práctica por parte de los estados miembros, los hogares de particulares dentro de los estados de la Unión Europea pueden devolver sus equipos eléctricos y electrónicos a los centros de recogida designados sin coste alguno \*. En algunos países\* es posible que también su vendedor local se lleve su viejo producto sin coste alguno si tiene previsto comprar uno nuevo similar.

\*) Por favor, póngase en contacto con su autoridad local para obtener más detalles.

Si sus equipos eléctricos o electrónicos usados tienen pilas o acumuladores, por favor deséchelos por separado con antelación según los requisitos locales.

Al desechar este producto correctamente, ayudará a asegurar que los residuos reciban el tratamiento, la recuperación y el reciclaje necesarios, previniendo de esta forma posibles efectos negativos en el medio ambiente y la salud humana que de otra forma podrían producirse debido a una manipulación de residuos inapropiada.

#### 2. En otros países fuera de la Unión Europea

Si desea desechar este producto, por favor póngase en contacto con las autoridades locales y pregunte por el método de eliminación correcto.

Para Suiza: Los equipos eléctricos o electrónicos pueden devolverse al vendedor sin coste alguno, incluso si no compra ningún nuevo producto. Se puede encontrar una lista de otros centros de recogida en la página principal de [www.swico.ch](http://www.swico.ch) o [www.sens.ch](http://www.sens.ch).

Vi ringraziamo per avere acquistato questo prodotto SHARP. Prima di utilizzare il vostro frigorifero SHARP, leggete per favore con attenzione questo manuale di istruzioni, in modo da sfruttare al massimo le sue prestazioni.

- Questo frigorifero è progettato per la produzione di cubetti di ghiaccio, la refrigerazione e il congelamento degli alimenti.
- Questo frigorifero è per esclusivo uso domestico, alla temperatura ambiente indicata dalla tabella. La classe climatica è specificata nella targhetta. Il frigorifero è perfettamente funzionale alla gamma di temperatura ambiente della classe climatica indicata. Se il frigorifero viene utilizzato a temperature inferiori, non subirà danni fino a una temperatura di +5°C.
- Il frigorifero non dovrebbe essere sottoposto a temperature pari o inferiori a -10°C per lunghi periodi di tempo.

Solo per uso domestico

Classe climatica	Gamma di temperatura ambiente accettabile
SN	Da +10°C a 32°C
N	Da +16°C a 32°C
ST	Da +16°C a 38°C
T	Da +16°C a 43°C

IT

## Informazioni di sicurezza

 **Avvertenze**      Ciò significa che vi sono alti rischi di morte o lesioni gravi.

 **Attenzione**      Ciò significa che vi sono alti rischi di danni materiali o lesioni personali.



### Avvertenze

#### Refrigerante

Il frigorifero contiene refrigerante infiammabile (R600a: isobutano) e gas di isolamento esplosivo (ciclopentano). Seguire le seguenti regole per evitare inneschi ed esplosioni.

- Evitare che qualsiasi oggetto tagliente venga a contatto con il sistema di refrigerazione. L'impianto di refrigerazione situato dietro e all'interno del frigorifero contiene refrigerante.
- Non utilizzare dispositivi meccanici o altri apparecchi per accelerare il processo di scongelamento. (Questo frigorifero è dotato di un sistema di scongelamento automatico.)
- Non utilizzare apparecchi elettrici all'interno del frigorifero.
- Lasciare libero lo spazio intorno al frigorifero.
- Non utilizzare spray infiammabili, come vernici spray vicino al frigorifero.
- In caso di guasto dell'impianto di refrigerazione, non toccare la presa a muro né usare fiamme libere. Aprire la finestra e arieggiare la stanza. Quindi contattare il personale di assistenza autorizzato da SHARP per la riparazione.

#### Installazione

- Non installate il frigorifero in luoghi umidi o bagnati, in quanto l'isolamento potrebbe venir compromesso e dar luogo a perdite. Inoltre, all'esterno dell'armadio-frigorifero potrebbe accumularsi della condensa.
- Il frigorifero dovrebbe essere installato in linea e stabilmente sul pavimento.

#### Cavo di alimentazione, spina, presa

Leggere attentamente le seguenti regole per evitare scosse elettriche o incendi.

- Collegare la spina di alimentazione nella presa a parete saldamente e direttamente. Non utilizzare una prolunga o un adattatore di presa.
- Collegare la spina di alimentazione alla presa con la giusta tensione nominale.
- Collegare correttamente lo spinotto della messa a terra al terminale della terra.

- Assicurarsi che il cavo di alimentazione non sia stato danneggiato durante l'installazione o lo spostamento. Se la spina o il cavo di alimentazione sono allentati, non inserire la spina di alimentazione.
- Non toccare il cavo di alimentazione con le mani bagnate.
- Scollegare dall'alimentazione elettrica principale togliendo la spina principale dalla presa. Non rimuovere la spina tirando il cavo di alimentazione.
- Residui eccessivi di polvere sulla spina possono essere causa di incendio. Tenete pulita la spina spolverandola regolarmente con cura.
- Staccare la spina se il frigorifero resta inutilizzato per lungo tempo.
- Nel caso che il filo flessibile di alimentazione venga danneggiato, deve essere sostituito da un centro di assistenza autorizzato dalla SHARP, in quanto viene richiesto un filo particolare.

#### In uso

- Non conservare materiali volatili e infiammabili come etere, benzina, gas propano, bombolette spray, colle, alcol puro ecc. Questi materiali esplodono con facilità.
- Non conservare prodotti sensibili alla temperatura, come i prodotti farmaceutici, nel frigorifero. Vi è un alto rischio di alterazione nella qualità del prodotto.
- Evitate di effettuare interventi su questo frigorifero. Tali interventi devono essere eseguiti solo da personale tecnico specializzato. In caso contrario si corre il rischio di shock elettrico, di incendio o di ulteriore danneggiamento.
- Non posizionare alcun oggetto nella parte superiore del frigorifero. Se tale oggetto dovesse cadere dall'alto, potrebbe causare lesioni.
- Questo apparecchio può essere usato da bambini di almeno 8 anni e da persone con ridotte capacità fisiche, sensoriali o mentali, o con mancanza di esperienza e conoscenza, nel caso in cui siano sorvegliati o istruiti all'uso sicuro dell'apparecchio e comprendano i rischi inerenti. I bambini non devono giocare con l'apparecchio. La pulizia e la manutenzione non devono essere effettuate da bambini senza supervisione.



## Manutenzione e pulizia

- Innanzi tutto rimuovere la spina del frigorifero dalla presa di rete in modo da prevenire le scosse elettriche.
- Non versare dell'acqua direttamente sull'esterno o nell'interno del frigorifero stesso. Ciò potrebbe causare l'ossidazione e il danneggiamento dell'isolamento elettrico.

## Problema

- Se si avverte odore di bruciato, scollegare immediatamente la spina di alimentazione. Quindi contattare il personale di assistenza autorizzato da SHARP per la riparazione.
- In caso di perdita di gas, arieggiare l'area aprendo la finestra. Non toccare il frigorifero o la presa di corrente.



## Attenzione

### Trasporto

- Quando si installa o si sposta il frigorifero, utilizzare un tappeto protettivo per proteggere il pavimento da eventuali danni.
- Trasportare il frigorifero mantenendolo per le maniglie situate sul lato posteriore e sul fondo. Se si solleva in modo improprio il frigorifero, potrebbe causare lesioni.

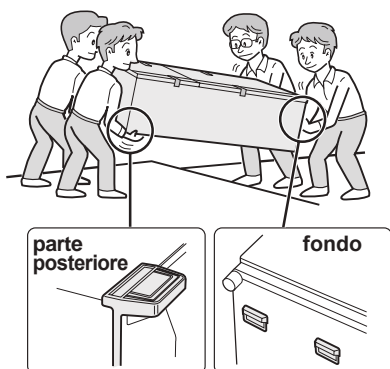

## Smaltimento

- Assicurarsi che il frigorifero non costituisca un pericolo per i bambini nell'immagazzinaggio per lo smaltimento (p. es. rimuovere le guarnizioni magnetiche della porta per evitare che i bambini vi restino intrappolati).
- Il frigorifero dovrebbe essere smaltito in modo appropriato. Portare il frigorifero presso un impianto professionale di riciclo per refrigeranti infiammabili e gas di isolamento esplosivi.

### In uso

- Non toccare il compressore e le sue parti periferiche, poiché durante il funzionamento esse si scaldano molto ed inoltre le varie sporgenze metalliche possono causare lesioni.
- Non toccare alimenti o contenitori in metallo nel comparto freezer con le mani bagnate. Ciò può dar luogo a congelamento cutaneo.
- Non posizionare bevande imbottigliate e lattine nello scomparto freezer. Specie quando "Raffreddamento rapido" è in funzione, vi è un alto rischio che le bottiglie di vetro possano esplodere.
- Utilizzare esclusivamente acqua potabile per produrre cubetti di ghiaccio.
- Non aprire o chiudere la porta quando altre persone hanno le mani accanto alla porta. Vi è il rischio che le loro dita possano restare incastrate nella porta.
- Non posizionare oggetti di grandi dimensioni nei balconcini della porta. Se l'oggetto dovesse cadere dai balconcini, potrebbe causare lesioni.

# Indicatore della temperatura

Questo frigorifero è dotato di un indicatore della temperatura nello scomparto congelatore, per consentire di controllare la temperatura media nella zona più fredda.

### Zona più fredda

Il simbolo indica la zona più fredda dello scomparto congelatore. (Il balconcino sportello posto alla stessa altezza non è la zona più fredda.)

Simbolo



### Controllo della temperatura nella zona più fredda

È possibile eseguire controlli regolari per assicurarsi che la temperatura della zona più fredda sia corretta e, se necessario, regolare il controllo della temperatura del frigorifero.

Per mantenere una temperatura corretta all'interno dell'apparecchio, controllare che l'indicatore della temperatura sia sempre BLU. Se l'indicatore della temperatura diventa BIANCO, la temperatura è troppo elevata; in questo caso, aumentare l'impostazione del controllo della temperatura del frigorifero e attendere 6 ore prima di controllare di nuovo l'indicatore della temperatura.

BLU



Impostazione corretta

BIANCO



Temperatura troppo elevata, regolare la temperatura del frigorifero.

### NOTA

- La temperatura interna del frigorifero dipende da vari fattori, come la temperatura del locale, la quantità di cibo conservata e la frequenza di apertura dello sportello.
- Se si è introdotto cibo da poco o se si è lasciato lo sportello aperto per un certo tempo, è normale che l'indicatore della temperatura diventi BIANCO.



## 1 Assicurarsi che lo spazio circostante al frigorifero sia sufficiente per la ventilazione.

- L'illustrazione mostra lo spazio minimo necessario per l'installazione del frigorifero. La condizione di misurazione del consumo di energia è condotta in una diversa dimensione spaziale.
- Tenendo maggiore spazio, il frigorifero può consumare una quantità inferiore di corrente.
- Se si utilizza il frigorifero in uno spazio inferiore a quello indicato, ciò potrebbe causare un aumento di temperatura all'interno dell'unità, forti rumori e guasti.
- Lo spazio tra il retro del frigorifero e la parete dovrebbe essere di almeno 60 mm e inferiore a 75 mm. Se lo spazio è superiore a 75 mm, ci si potrebbe ferire toccando il compressore e i suoi componenti periferici che sono estremamente caldi durante il funzionamento.

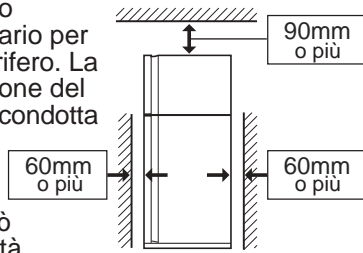

## Nota

- Posizionare il frigorifero in modo che la spina sia accessibile.
- Non installare il frigorifero in zone esposte alla luce del sole e nelle dirette vicinanze di sorgenti di calore.
- Non posizionare il frigorifero direttamente sulla terra. Inserire un supporto adatto, come ad esempio una tavola di legno, sotto il frigorifero.
- Quando si inserisce la spina di alimentazione con lo sportello aperto, l'allarme dello sportello suona. Ciò è normale. Il suono si interrompe quando si chiude lo sportello.

## Prima di usare il frigorifero

Pulire le parti interne con un panno imbevuto di acqua calda. Se si utilizza acqua saponata, pulire le parti completamente con acqua.

Spazio complessivo richiesto per l'uso

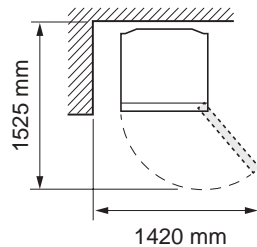

## 2 Ruotare i due piedini regolabili della parte anteriore per creare lo spazio per inserire i due supporti per piedini.

(I supporti per piedini, confezionati, si trovano all'interno dello scomparto frigorifero.) Dopo aver inserito i supporti, regolare i due piedini per stabilizzare il frigorifero.

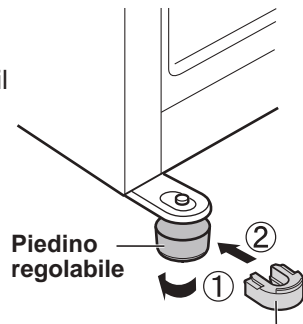

Supporto piedino

- Il frigorifero viene leggermente inclinato all'indietro inserendo i supporti. Ciò è efficace per installare saldamente il frigorifero.

## 3 Rimuovere le 2 viti della parte inferiore dell'involucro e utilizzare queste due viti per fissare il copripiedino.

(Il copripiedino, confezionato, si trova all'interno dello scomparto frigorifero.)

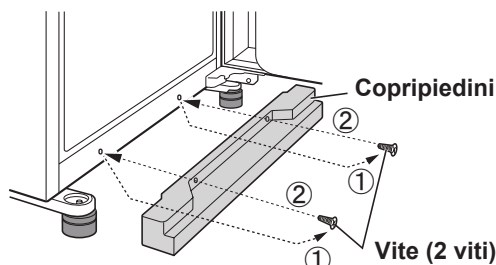

# Descrizione

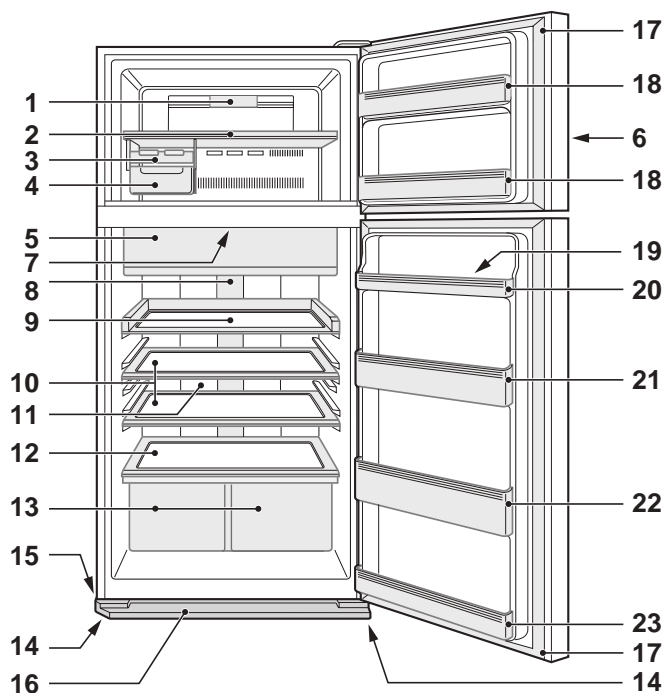

SJ-XP680G, SJ-XP700G

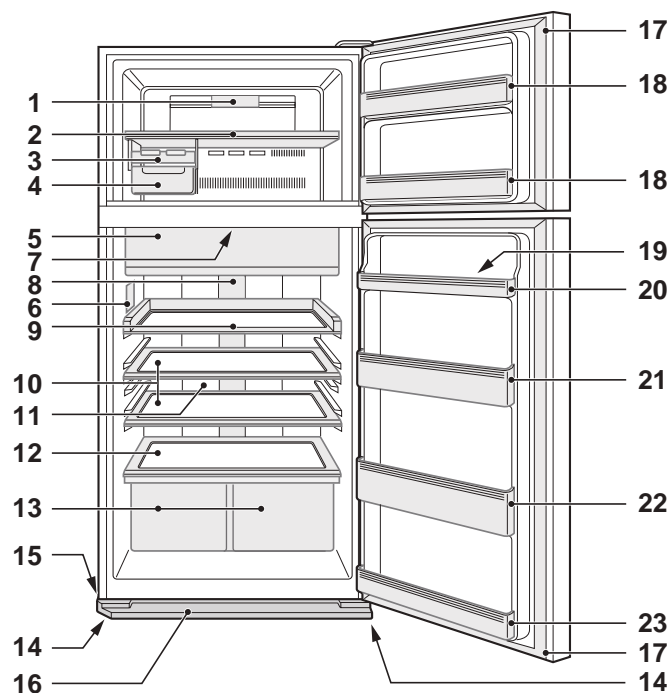

SJ-XE680M, SJ-XE700M

**1. Luce del freezer**

**2. Ripiano del freezer**

**3. Produzione ghiaccio**

1) Non riempire di acqua questo vassoio fino all'orlo. Diversamente i cubetti di ghiaccio si attaccheranno fra loro, una volta congelati.

2) Quando i cubetti di ghiaccio sono pronti, girare la leva in senso orario per far scendere i cubetti nella vaschetta per i cubetti di ghiaccio.

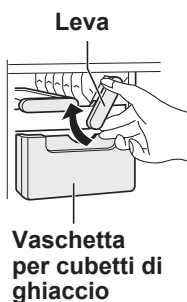

**4. Vaschetta per cubetti di ghiaccio**  
**Nota**

Per evitare che la vaschetta per i cubetti di ghiaccio venga danneggiata, evitare di versarci olio o di usarla per produrre il ghiaccio.

**5. Comparto alimenti freschi e sportello (Comparto refrigerato)**

**6. Pannello di controllo LCD**

**7. Unità di deodorizzazione**

Un catalizzatore deodorante è installato nel percorso del flusso di aria fredda. Non sono necessarie manutenzione e pulizia.

**8. Luce del frigorifero**

**9. Mensola accesso facilitato**

È possibile togliere questa mensola.

**10. Ripiani del frigorifero**

SJ-XP680G, SJ-XE680M : 1 pezzo  
SJ-XP700G, SJ-XE700M : 2 pezzi

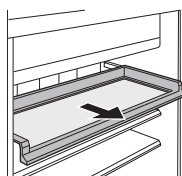

**11. Pannello raffreddamento ibrido**

Il pannello raffredda il comparto frigorifero indirettamente dal retro. In questo modo, gli alimenti si raffreddano delicatamente senza essere esposti a un flusso di aria fredda.

**12. Ripiano per frutta e verdura**

**13. Cassetti per frutta e verdura (2 pezzi)**

**14. Piedino regolabile (2 pezzi)**

**15. Ruota orientabile (4 pezzi)**

Le rotelle permettono di spostare il frigorifero davanti e indietro.



Ruote orientabili

**16. Copripiedini**

**17. Guarnizione magnetica della porta (2 pezzi)**

**18. Balconcino sportello freezer (2 pezzi)**

**19. Portauova**

**20. Balconcino portauova**

SJ-XP680G, SJ-XE680M : 2 pezzi  
SJ-XP700G, SJ-XE700M : 1 pezzo



SJ-XP680G, SJ-XE680M

**21. Balconcino portauova (Superiore)**

(Solo per i modelli SJ-XP700G, SJ-XE700M)

**22. Balconcino portabottiglie**

**23. Balconcino frigorifer (Inferiore)**

**È possibile conservare più alimenti togliendo gli accessori interni con la normale operazione di raffreddamento.**

È possibile togliere i seguenti accessori.

**2. Ripiano del freezer**

**3. Produzione ghiaccio**

**4. Vaschetta per cubetti di ghiaccio**

**9. Mensola accesso facilitato**

**10. Ripiani del frigorifero**

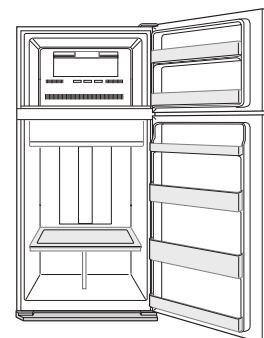

**13. Cassetti per frutta e verdura**

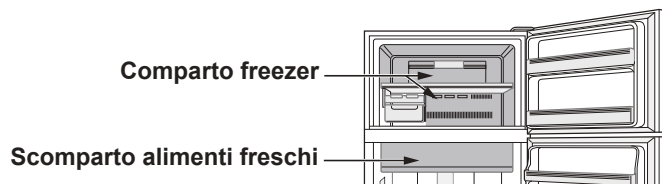

-  **Raffreddamento extra**
-  **Congelamento rapido**
-  **Raffreddamento rapido**



IT

	<b>Raffreddamento extra</b>	<b>Congelamento rapido</b>	<b>Raffreddamento rapido</b>
Funzioni	Questa modalità consente di ghiacciare bevande o alimenti freddi. Nota : Gli alimenti ad alto livello di umidità potrebbero congelarsi.	Questa modalità consente di accelerare i tempi per il congelamento degli alimenti.	Questa modalità serve a raffreddare velocemente bevande o alimenti.
Punto di utilizzo	Scomparto alimenti freschi	Compartmento freezer	Compartmento freezer Attenzione : Non posizionare bottiglie di vetro. Vi è un alto rischio che possano esplodere.
Tempo di funzionamento	6 ore *1 • Questa modalità si arresta automaticamente. • L'allarme non suona.	2 ore *1	30 minuti • Questa modalità si arresta automaticamente. • L'allarme suona. <b>Per spegnere l'allarme. *2</b> Premere il tasto  Conferma o Premere il tasto  "Congelamento rapido".
Al termine dell'operazione	• Non è necessario togliere bevande o alimenti.		• Accertarsi di togliere bevande e alimenti quando l'allarme suona. • Se bevande e alimenti vengono lasciati all'interno dello scomparto freezer per oltre 30 minuti circa, potrebbero congelarsi.
In caso di mancanza di corrente durante l'operazione	• Questa modalità viene annullata automaticamente.		• Questa modalità si riavvia automaticamente dallo stato precedente quando la corrente viene ripristinata.

\*1 Potrebbe essere necessario più tempo per completare l'operazione se questa si sovrappone allo scongelamento. Questa modalità si avvia al termine dello scongelamento.

\*2 Se non si spegne l'allarme, questo suonerà continuamente per 30 minuti.

### Nota

- Raffreddamento extra, Congelamento rapido e Raffreddamento rapido non sono disponibili contemporaneamente mentre una delle modalità è in funzione.
- Evitare il più possibile di aprire lo sportello durante il funzionamento di queste modalità.

## Ionizzatore "Plasmacluster"

Fare uso di questa funzione quando si desidera tenere pulito l'interno del frigorifero.

Lo ionizzatore contenuto all'interno del frigorifero rilascia gruppi di ioni, cioè masse di ioni positivi e negativi, all'interno del vano frigorifero. Questi gruppi di ioni riducono la formazione della muffa, e dei batteri.

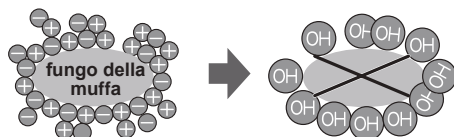

### Nota

- Potrebbe esserci un leggero odore nel frigorifero. Si tratta dell'odore dell'ozono generato dallo ionizzatore. La quantità di ozono è minima e scompare velocemente nel frigorifero.

## Risparmio energetico

**(Solo per i modelli SJ-XP680G, SJ-XP700G)**

Utilizzare questa funzione quando si desidera impostare l'opzione di risparmio energetico.

Mentre questa funzione è attiva, la temperatura interna del frigorifero e dello scomparto freezer aumenta rispetto al normale funzionamento, nel modo seguente. La temperatura visualizzata non deve essere modificata.

	Compartmento freezer	Compartmento frigorifero
Durante la modalità "Risparmio energetico"	Circa 1°C in più	Circa 2°C in più

(Quando la temperatura è impostata su F: -18°C, R: 3°C.)

Annullare questa modalità quando ci si accorge che le bevande non vengono sufficientemente raffreddate o il ghiaccio impiega più tempo a formarsi.

### Nota

- L'efficienza del risparmio di energia dipende dall'ambiente d'uso (controllo temperatura, temperatura ambiente, frequenza dell'apertura e della chiusura della porta, quantità di alimenti).

# Pannello di controllo LCD (SJ-XP680G, SJ-XP700G)

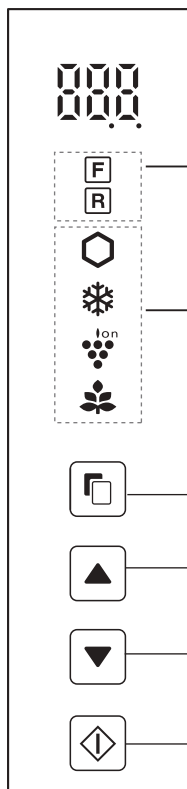

## Controllo temperatura

Icona	Significato	Impostazione predefinita
F	Comparto freezer	-18°C
R	Comparto frigorifero	3°C

## Modalità utili

Icona	Significato	Impostazione predefinita
	Raffreddamento extra	ACCESO
	Congelamento rapido	
	Raffreddamento rapido	
	Ionizzatore "Plasmacluster"	
	Risparmio energetico	

## Modalità aggiuntive

Indicatore	Significato	Impostazione predefinita
	Allarme porta	SPENTO
	Suono del funzionamento tasto	

## Nota

- Quando si preme uno dei tasti, tutte le icone lampeggiano una volta e mostrano il display standby. Se il frigorifero si arresta a causa di mancanza di corrente, tutte le modalità, eccetto Raffreddamento extra e Congelamento rapido, funzioneranno come prima al momento del ripristino della corrente.
- L'operazione non sarà valida durante l'apertura dello sportello del freezer
- Le icone o gli indicatori di modalità in funzione si accendono nel display standby. Quando è in funzione Raffreddamento rapido, l'icona lampeggia sul display standby.
- Quando non si effettua nessuna operazione per circa 1 minuto, il display torna alla posizione standby automaticamente. Il display standby si spegne quando non si effettua nessuna operazione per 1 ulteriore minuto.

## Funzionamento delle modalità utili

		Display	
1	Selezionare l'icona della modalità	(ad esempio Raffreddamento extra) 	
2	Selezionare acceso/spento		
3	Completare l'impostazione. (Segnale acustico)		
	<b>Solo "Raffreddamento rapido"</b> Completare l'impostazione tenendo premuto per almeno 3 secondi. (Bip bip bip)	 (Luce flash)	

Quando si preme il tasto , le icone cambiano nell'ordine mostrato di seguito.

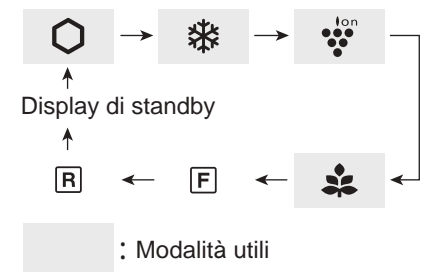

## Funzionamento di modalità aggiuntive

	Indice	Annullare l'operazione	Display
<b>Allarme porta</b>	<ul style="list-style-type: none"> <li>Quando la porta del frigorifero viene lasciata aperta per oltre 1 minuto, l'allarme della porta suona una volta e nuovamente dopo 1 minuto.</li> <li>Se la porta viene lasciata aperta per circa 3 minuti, l'allarme suona continuamente.</li> <li>L'allarme si arresta alla chiusura della porta.</li> </ul>	Premere  e  contemporaneamente per almeno 3 secondi. (Bip bip bip)	 L'indicatore si spegne.
<b>Suono del funzionamento tasto</b>	<ul style="list-style-type: none"> <li>Quando si desidera disattivare il suono di funzionamento del tasto.</li> </ul>	Premere  e  contemporaneamente per almeno 3 secondi. (Bip bip bip)	 L'indicatore si spegne.

**Nota** • Quando si desidera accendere la modalità aggiuntiva, seguire nuovamente lo stesso passaggio. (L'indicatore si accende.)

# Controllo temperatura

Il frigorifero controlla automaticamente la propria temperatura. Tuttavia, è possibile regolare la temperatura come sotto indicato.



## Come controllare l'impostazione della temperatura attuale

Premere il tasto  per selezionare **F** o **R**.

## Impostazione dello scomparto Freezer/Frigorifero







Comparto freezer : Regolabile nell'intervallo compreso tra -13°C e -21°C con incrementi di 1°C.  
 Comparto frigorifero : Regolabile nell'intervallo compreso tra 0°C e 6°C con incrementi di 1°C

### Impostazione predefinita

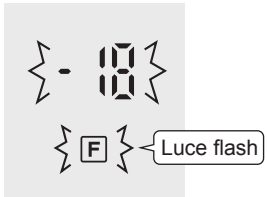
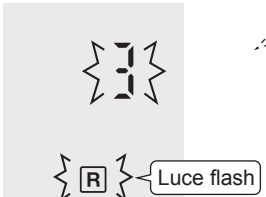
Comparto freezer	Comparto frigorifero
	

IT

### Operazioni di base

		Display	
		Comparto freezer	Comparto frigorifero
<b>1</b>	Selezionare l'icona <b>F</b> o <b>R</b> . 		
<b>2</b>	Impostare la temperatura.  	 (su)  (giù)	
<b>3</b>	Completare l'impostazione. (Segnale acustico) 		

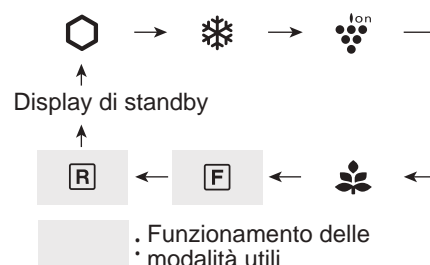

Quando si preme il tasto , le icone cambiano nell'ordine mostrato di seguito.



## Impostazione Avanzata del vano freezer/frigorifero

La temperatura dello scomparto freezer e dello scomparto frigorifero può essere regolata in incrementi di 0,5°C seguendo i passaggi da "a" a "c".

Bip bip bip

- Al termine del passaggio **1** delle "Operazioni di base", premere  per almeno 3 secondi. La temperatura preimpostata attuale torna alla "Impostazione predefinita" (Il display appare come nella figura a destra).
- Premere  o  e impostare la temperatura.
- Completare l'impostazione. (Come nel passaggio **3** di "Operazioni di base".)  
 Seguire nuovamente i passaggi da "a" a "c" se si desidera regolare la temperatura in incrementi di 1°C.

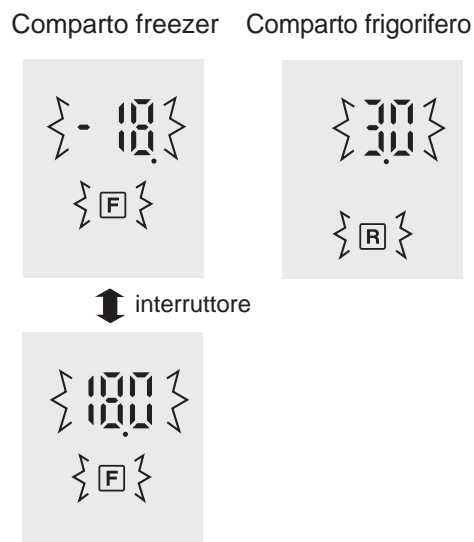

# Pannello di controllo LCD (SJ-XE680M, SJ-XE700M)

## Modalità utili



Tasto	Significato	Impostazione predefinita
	Raffreddamento extra	ACCESO
	Congelamento rapido	
	Raffreddamento rapido	
	Ionizzatore "Plasmacluster"	SPENTO *

\* Il Plasmacluster funziona automaticamente quando il frigorifero viene acceso. Non è necessario accenderlo o spegnerlo.

## Controllo temperatura

Tasto	Significato	Impostazione predefinita
	Controllo della temperatura nello scomparto Frigorifero	
	Controllo della temperatura nello scomparto Freezer	

### Nota

• Se si desidera accendere l'indicatore, premere il tasto "F" o "R".

## Funzionamento delle modalità utili (Eccetto per "Plasmacluster")

	Avviare il funzionamento	Annullare l'operazione
<b>Raffreddamento extra</b>	Premere il tasto modalità. (Segnale acustico) 	Premere il tasto modalità. (Segnale acustico) 
<b>Congelamento rapido</b>	Premere il tasto modalità. (Segnale acustico) 	Premere il tasto modalità. (Segnale acustico) 
<b>Raffreddamento rapido</b>	Premere il tasto modalità per almeno 3 secondi. (Bip bip bip) 	Premere il tasto modalità. (Segnale acustico) 

## Allarme porta

- Quando la porta del frigorifero viene lasciata aperta per oltre 1 minuto, l'allarme della porta suona una volta e nuovamente dopo 1 minuto.
- Se la porta viene lasciata aperta per circa 3 minuti, l'allarme suona continuamente.
- L'allarme si arresta alla chiusura della porta.

### Se l'allarme della porta non si spegne.

Se l'allarme porte non dovesse cessare dopo la chiusura di tutte le porte, si tratta di un malfunzionamento. Si prega di contattare il centro assistenza SHARP

### Metodo per fermare temporaneamente l'allarme porte.

- Premere il tasto "R" e il tasto "F" contemporaneamente e continuativamente per almeno 3 secondi.
- L'allarme porte partirà nuovamente dopo circa 2 giorni.

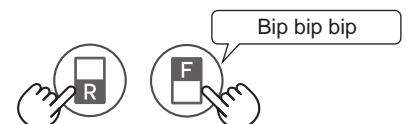



# Controllo temperatura

Il frigorifero controlla automaticamente la propria temperatura. Tuttavia, è possibile regolare la temperatura come sotto indicato.

## Come controllare l'impostazione della temperatura attuale

L'indicatore si accende per mostrare il livello di temperatura attuale premendo il tasto "F" o "R".

Comparto freezer : Premere il tasto "F".

Comparto frigorifero : Premere il tasto "R".

## Impostazione dello scomparto Freezer/ Frigorifero

### Comparto freezer

1. Premere il tasto "F".



2. Premere il tasto "F" per modificare il livello della temperatura.

### Comparto frigorifero

1. Premere il tasto "R".



2. Premere il tasto "R" per modificare il livello della temperatura.

• L'indicatore della temperatura cambia come mostrato nella figura sottostante (3→4→5→1→2→3) premendo il tasto "F" o "R".

Livello	Indicatore
1	
2	
3	
4	
5	

### Nota

- Dopo aver regolato il livello della temperatura, l'indicatore si spegne circa 5 secondi dopo.
- L'impostazione della temperatura resta invariata anche in caso di interruzione della corrente.

## Impostazione Avanzata del vano freezer/ frigorifero

La temperatura dello scomparto frigorifero e dello scomparto freezer può essere regolata in 9 livelli (livello 1 ~ 9) seguendo i passaggi da "a" a "b".

### Comparto freezer

a. Premere anzitutto il tasto "F". Tenere premuto il tasto "F" quindi premere il tasto "Congelamento rapido" per almeno 3 secondi.



L'indicatore torna alla "Impostazione predefinita".

b. Premere il tasto "F" per modificare il livello della temperatura.

Seguire i passaggi da "a" a "b" se si desidera regolare la temperatura in 5 livelli.

### Comparto frigorifero

a. Premere anzitutto il tasto "R". Tenere premuto il tasto "R" quindi premere il tasto "Congelamento rapido" per almeno 3 secondi.



L'indicatore torna alla "Impostazione predefinita".

b. Premere il tasto "R" per modificare il livello della temperatura.

Seguire i passaggi da "a" a "b" se si desidera regolare la temperatura in 5 livelli.

• L'indicatore di temperatura cambia come mostrato nella figura sottostante (5→6→7→8→9→1→2→3→4→5) premendo il tasto "F" o "R".

○ ... Spento — ... Illuminata } = { ... Luce flash

Livello	Indicatore
1	
2	
3	
4	
5	
6	
7	
8	
9	

# Conservazione degli alimenti

La refrigerazione riduce la velocità di deperimento degli alimenti. Accertarsi che gli alimenti siano i più freschi possibile per massimizzare la durata di conservazione degli alimenti deperibili. Quanto segue è una guida generale per aiutare a favorire una conservazione più duratura degli alimenti.

## Frutta / Verdura

Frutta e verdura dovrebbero essere avvolti leggermente in materiale plastico, come pellicola o buste (non sigillare) e posti nella vasca per la frutta e la verdura per ridurre al massimo la perdita di umidità.

## Latticini e uova

- Molti prodotti derivati dal latte hanno la scadenza di consumo indicata sulla confezione esterna, la quale illustra sia la temperatura consigliata che la durata di conservazione del prodotto.
- Le uova devono essere riposte nel portauova.

## Carne / Pesce / Pollame

- Mettete su un piatto e coprite con carta o con pellicola in plastica.
- Riponete le fette grandi di carne, di pesce o di pollame in fondo alle mensole.
- Assicuratevi che tutti i cibi cotti siano accuratamente avvolti oppure che siano posti in contenitori a chiusura ermetica.

## Per un migliore congelamento

- I cibi devono essere freschi.
- Congelate piccole quantità di cibo per volta al fine di congelarle rapidamente.
- Il cibo dovrebbe essere sigillato accuratamente o coperto ermeticamente.
- Disponete i cibi omogeneamente nel freezer.
- Etichettate le buste o i contenitori per tenere un inventario dei cibi congelati.

## Consiglio per evitare brina o ghiaccio all'interno del frigorifero.

- Tenere la porta chiusa ermeticamente. Se gli alimenti cadono, potrebbero creare un ostacolo tra il frigorifero e la porta. Rimetterlo a posto nello scaffale o nel balconcino.
- Gli alimenti con un alto tasso di umidità dovrebbero essere conservati in contenitori ermetici o sigillati ermeticamente.

### Nota

- Disponete gli alimenti sui ripiani omogeneamente per consentire che l'aria di raffreddamento possa circolare in modo efficiente.
- I cibi caldi dovrebbero essere fatti raffreddare prima della conservazione. Conservare cibi caldi aumenta la temperatura all'interno dell'unità e il rischio che gli alimenti deperiscano.
- Non otturate l'entrata e l'uscita del circuito di circolazione dell'aria fredda con alimenti o con contenitori; altrimenti, gli alimenti potrebbero non venire raffreddati bene.

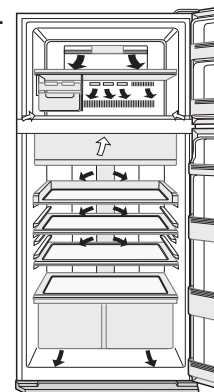

← ENTRATA  
→ USCITA

Non riponete alimenti direttamente all'uscita dell'aria fredda, in quanto l'alimento si potrebbe congelare.

## Consigli per il risparmio energetico

- Tenere quanto più possibile spazio di ventilazione intorno al frigorifero.
- Non installate il frigorifero in zone esposte alla luce del sole e nelle dirette vicinanze di sorgenti di calore.
- Evitare il più possibile di aprire la porta
- Raffreddare i cibi caldi prima di conservarli in frigo.
- Disporre gli alimenti sui ripiani omogeneamente per consentire che l'aria di raffreddamento possa circolare in modo efficiente.

## Consumo energetico

Il consumo energetico di questo modello è misurato in base agli standard internazionale delle prestazioni dei frigoriferi. Se il frigorifero viene azionato senza gli accessori (area ombreggiata), lavorerà nelle più efficienti condizioni energetiche.

- La quantità di consumo energetico di questo modello viene misurata senza la presenza di tali accessori, come indicato nell'area ombreggiata.

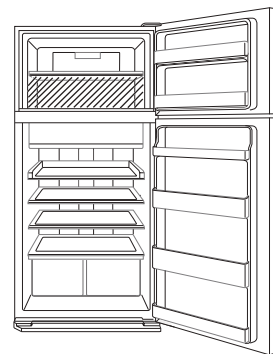

- Il consumo energetico di questo modello è misurato in base alle dimensioni di spazio riportate nella figura a destra.

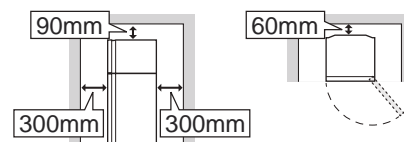

# Manutenzione e pulizia

## Importante

**Per evitare che le superfici interne e i componenti in plastica si incrinino, fare uso dei seguenti suggerimenti.**

- Pulire l'olio alimentare attaccato ai componenti di plastica.
- Alcuni prodotti chimici per la pulizia della casa potrebbero arrecare danni; usare quindi solamente detersivo per piatti diluito (acqua saponata).
- Se viene usato un detersivo non diluito oppure non viene eliminata completamente l'acqua saponata, le parti in plastica potrebbero incrinarsi.

## Pulizia

- Rimuovere gli accessori (per esempio i ripiani) dal mobile e la porta. Lavarli con acqua insaponata con sapone per stoviglie. Quindi sciacquarli in acqua pulita e asciugare.  
(Solo il ripiano per frutta e verdura non è rimovibile.)
- Pulire l'interno con un panno imbevuto di acqua insaponata con sapone per stoviglie. Quindi, utilizzare acqua fredda per sciacquare accuratamente l'acqua insaponata.
- Pulire la parte esterna con un panno morbido ogni volta che si sporca.
- Detergete la guarnizione magnetica della porta con uno spazzolino da denti e con acqua calda saponata.
- Pulire il pannello di controllo con un panno asciutto.

## Nota

- Non utilizzare detersivi aggressivi o solventi (lacca, vernice, polvere per lucidatura, benzina, acqua bollente, etc.) che potrebbero causare danni.
- Una volta scollegata la presa di alimentazione, attendere almeno 5 minuti prima di ricollegarla.
- I ripiani di vetro pesano circa 3kg ciascuno. Quando li rimuovete dal frigorifero o li trasportate, mantenetele saldamente.
- All'interno del frigorifero non lasciate cadere oggetti né colpite le pareti, in quanto ciò potrebbe creare delle spaccature.

## Scongelamento

Lo scongelamento avviene in maniera completamente automatica grazie ad un sistema di recupero energetico unico.

## Quando la lampadina del comparto è bruciata

Contattare il personale di assistenza autorizzato da SHARP per sostituire la lampadina. La lampadina non deve essere sostituita se non da personale di assistenza qualificato.

## Prima del trasporto

Asciugare l'acqua presente nella vasca di evaporazione. Prima di asciugare l'acqua, attendere almeno 1 ora dopo aver scollegato la spina di alimentazione poiché l'apparecchiatura del ciclo di refrigerazione è estremamente calda. (La vasca di evaporazione è situata sul retro del prodotto.)

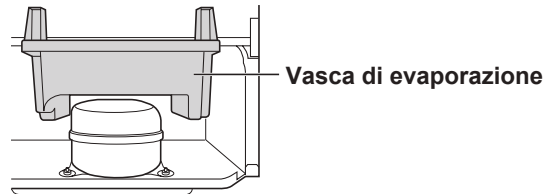

## Spegnimento del Vostro frigorifero

Se si desidera spegnere il frigorifero per un lungo periodo, rimuovere gli alimenti dal frigorifero e pulire l'interno accuratamente. Scollegare la spina di alimentazione dalla presa e tenere aperte tutte le porte.

# Prima di chiamare il servizio di assistenza

Prima di chiamare il servizio di assistenza controllate i seguenti punti.

Problema		Soluzione
La parte esterna del frigorifero risulta calda quando viene toccata.		Questo è normale. Nei frigoriferi è situato un tubo caldo per prevenire la formazione di condensa.
Il frigorifero emette rumore.		<p>È normale che il frigorifero produca i seguenti rumori.</p> <ul style="list-style-type: none"> <li>• Forte rumore prodotto dal compressore quando sta avviandosi a funzionare.               <ul style="list-style-type: none"> <li>--- Il rumore si attenua dopo un momento.</li> </ul> </li> <li>• Forte rumore prodotto una volta al giorno dal compressore.               <ul style="list-style-type: none"> <li>--- Rumore prodotto immediatamente dopo l'operazione automatica di scongelamento.</li> </ul> </li> <li>• Rumore della circolazione del fluido (rumore di gorgoglio e rumore di liquido che "frizza")               <ul style="list-style-type: none"> <li>--- Rumore del refrigerante che ricircola nelle tubazioni.</li> </ul> </li> <li>• Rumore di scricchiolio, squittio --- Rumore prodotto dall'espansione e contrazione delle pareti interne e delle parti interne durante il congelamento.</li> </ul>
Si forma della condensa o del ghiaccio sulle parti interne o esterne del frigorifero.		<p>Ciò può verificarsi in uno dei seguenti casi. Utilizzare un panno umido per rimuovere il ghiaccio e un panno asciutto per rimuovere la condensa.</p> <ul style="list-style-type: none"> <li>• Quando l'umidità dell'ambiente è elevata.</li> <li>• Quando la porta viene aperta e chiusa spesso.</li> <li>• Quando vengono conservati prodotti alimentari molto umidi. (È necessario un involucro).</li> </ul>
I prodotti alimentari nel comparto frigorifero si congelano.	SJ-XP680G, SJ-XP700G	<ul style="list-style-type: none"> <li>• Il frigorifero ha funzionato per lungo tempo con un controllo di temperatura del frigorifero impostato su 0°C?               <ul style="list-style-type: none"> <li>--- Riportare il controllo di temperatura su circa 3°C.</li> </ul> </li> <li>• Il frigorifero ha funzionato per lungo tempo con un controllo di temperatura del freezer impostato su -21°C?               <ul style="list-style-type: none"> <li>--- Riportare il controllo di temperatura su circa -18°C.</li> </ul> </li> <li>• Se la temperatura ambiente è troppo bassa, gli alimenti potrebbero congelarsi anche se lo scomparto del frigorifero è impostato su 6°C.</li> </ul>
	SJ-XE680M, SJ-XE700M	<ul style="list-style-type: none"> <li>• Il frigorifero ha funzionato per lungo tempo con un controllo di temperatura del frigorifero impostato su MAX COLDEST?               <ul style="list-style-type: none"> <li>--- Riportare il controllo di temperatura all'altra impostazione.</li> </ul> </li> <li>• Il frigorifero ha funzionato per lungo tempo con un controllo di temperatura del freezer impostato su MAX COLDEST?               <ul style="list-style-type: none"> <li>--- Riportare il controllo di temperatura all'altra impostazione.</li> </ul> </li> <li>• Se la temperatura ambiente è bassa, gli alimenti potrebbero congelarsi anche se lo scomparto frigorifero è impostato su MIN.</li> </ul>
Nel comparto c'è un odore sgradevole.		<ul style="list-style-type: none"> <li>• È necessario un involucro per i prodotti alimentari con un odore forte.</li> <li>• L'unità di deodorizzazione non è in grado di rimuovere tutti i cattivi odori.</li> </ul>

## SE È ANCORA NECESSARIO IL SERVIZIO DI ASSISTENZA

Rivolgetevi al più vicino centro di assistenza approvato da SHARP.

## Scheda prodotto

ALLEGATO III (UE) Regolamento N. 1060/2010		SHARP	
<b>A</b>	Marchio	SHARP	
<b>B</b>	Nome modello	SJ-XP680G SJ-XE680M	SJ-XP700G SJ-XE700M
<b>C</b>	Categoria	7	
<b>D</b>	Classe di efficienza energetica	A++	
<b>E</b>	Marchio UE di qualità ecologica	—	
<b>F</b>	Consumo annuo di energia *1 [KWh/anno]	350	360
<b>G</b>	Volume di stoccaggio di tutti gli scomparti senza classificazione di temperatura *2 [ L ]	388	430
<b>H</b>	Volume di stoccaggio di tutti gli scomparti per la conservazione di alimenti congelati con classificazione di temperatura [ L ]	❖❖❖ 148	❖❖❖ 148
<b>I</b>	Temperatura di progetto degli "altri scomparti" con temperature superiori a +14°C	—	
<b>J</b>	Antibrina	Sì	
<b>K</b>	Tempo di risalita della temperatura [ h ]	19	19
<b>L</b>	Capacità di congelamento [Kg/24h]	7.0	7.0
<b>M</b>	Classe climatica	T	T
<b>N</b>	Emissioni di rumore acustico aerotrasportato [dB(A)]	36	36
<b>O</b>	Modello da incasso	No (Tipo senza bisogno di appoggio)	

\*1 Consumo energetico di "XYZ" kWh per anno, basato su risultati di test standard per 24 ore.

Il reale consumo energetico dipende dall'utilizzo dell'apparecchio e dal luogo del suo posizionamento.

\*2 Include uno scomparto di raffreddamento da 31 l

### Informazioni sullo smaltimento per gli utenti (privati)



Attenzione:  
Il dispositivo è contrassegnato da questo simbolo, che segnala di non smaltire le apparecchiature elettriche ed elettroniche insieme ai normali rifiuti domestici. Per tali prodotti è previsto un sistema di raccolta a parte.

#### 1. Nell'Unione europea

Attenzione: Per smaltire il presente dispositivo, non utilizzare il normale bidone della spazzatura!

Le apparecchiature elettriche ed elettroniche usate devono essere gestite a parte e in conformità alla legislazione che richiede il trattamento, il recupero e il riciclaggio adeguato dei suddetti prodotti.

In seguito alle disposizioni attuate dagli Stati membri, i privati residenti nella UE possono conferire gratuitamente le apparecchiature elettriche ed elettroniche usate a centri di raccolta designati\*. In alcuni paesi\*, anche il rivenditore locale può ritirare gratuitamente il vecchio prodotto se l'utente acquista un altro nuovo di tipologia simile.

\*) Per maggiori informazioni si prega di contattare l'autorità locale competente.

Se le apparecchiature elettriche o elettroniche usate hanno batterie o accumulatori, l'utente dovrà smaltirli a parte preventivamente in conformità alle disposizioni locali. Lo smaltimento corretto del presente prodotto contribuirà a garantire che i rifiuti siano sottoposti al trattamento, al recupero e al riciclaggio necessari prevenendone il potenziale impatto negativo sull'ambiente e sulla salute umana, che potrebbe derivare da un'inadeguata gestione dei rifiuti.

#### 2. In paesi che non fanno parte dell'UE

Se si desidera eliminare il presente prodotto, contattare le autorità locali e informarsi sul metodo di smaltimento corretto.

Per la Svizzera: Le apparecchiature elettriche o elettroniche usate possono essere restituite gratuitamente al rivenditore, anche se non si acquista un prodotto nuovo. Altri centri di raccolta sono elencati sulle homepage di [www.swico.ch](http://www.swico.ch) o di [www.sens.ch](http://www.sens.ch).



Vous venez de faire l'acquisition d'un produit SHARP et nous vous en remercions. Avant d'utiliser votre réfrigérateur SHARP, veuillez s'il vous plaît lire la notice d'utilisation afin de pouvoir tirer le maximum d'avantages de votre nouveau réfrigérateur.

- Ce réfrigérateur est destiné à fabriquer des glaçons, réfrigérer et congeler des aliments.
  - Ce réfrigérateur est à usage domestique uniquement, à une température ambiante indiquée dans le tableau. La classe climatique est indiquée sur la plaque signalétique.
- Le réfrigérateur est entièrement fonctionnel à la plage de température ambiante de la classe climatique indiquée. Si le réfrigérateur est utilisé à des températures plus froides, le réfrigérateur ne sera pas endommagé jusqu'à une température de + 5 ° C.
- Le réfrigérateur ne devrait pas être soumis à des températures de -10 ° C ou moins pendant une longue durée.

### Usage domestique

Classe climatique	Gamme de température ambiante acceptable
SN	+ 10 ° C à 32 ° C
N	+ 16 ° C à 32 ° C
ST	+ 16 ° C à 38 ° C
T	+ 16 ° C à 43 ° C

## Consignes de sécurité

 **Avertissement** Cela signifie qu'il y a des risques élevés de blessures graves ou mortelles.

 **Attention** Cela signifie qu'il y a des risques élevés de dégâts matériels ou de blessures.



### Avertissement

#### Produit réfrigérant

Ce réfrigérateur renferme un produit réfrigérant inflammable (R600a : isobutane) et un gaz soufflant isolant (cyclopentane). Respectez les règles suivantes pour empêcher un incendie ou une explosion.

- Ne laissez pas d'objet tranchant entrer en contact avec le système de réfrigération. Le système de réfrigération à l'arrière et à l'intérieur de l'appareil renferme un produit réfrigérant.
- Ne pas utiliser d'appareils mécaniques ou d'autre moyen pour accélérer le processus de dégivrage. (Ce réfrigérateur dispose d'un système de dégivrage automatique.)
- N'utilisez pas d'appareils électriques à l'intérieur du réfrigérateur.
- Ne bloquez pas l'espace autour du réfrigérateur.
- N'utilisez pas d'aérosols inflammables tels que des bombes de peinture à proximité du réfrigérateur.
- En cas de défaillance du système de réfrigération, ne touchez pas la prise murale et n'utilisez pas de flammes nues. Ouvrez la fenêtre et aérez la pièce. Ensuite, demandez un agent de service agréé SHARP pour réparation.

#### Installation

- N'installez pas le réfrigérateur dans un endroit humide ou mouillé car ceci peut causer des dommages à l'isolation et des fuites. De la condensation peut également se former sur l'extérieur du placard et provoquer de la rouille.
- Le réfrigérateur doit être installé à plat et solidement sur le sol.

#### Cordon d'alimentation, Fiche, Prise

Lisez attentivement les règles suivantes pour éviter un choc électrique ou un incendie.

- Branchez la fiche d'alimentation dans la prise murale fermement et directement. N'utilisez pas une rallonge ou un adaptateur.
- Branchez le cordon d'alimentation à la prise ayant la tension requise.
- Connectez la broche de terre à la borne de terre correctement.

- Assurez-vous que le cordon d'alimentation n'a pas été endommagé pendant l'installation ou le déménagement. Si la prise électrique ou le cordon est lâche, n'insérez pas la fiche d'alimentation. Ceci présente un risque d'électrocution ou d'incendie.
- Ne touchez pas la prise d'alimentation avec les mains mouillées.
- Débranchez de la principale source d'électricité en retirant la fiche principale de la prise. Ne retirez pas en tirant sur le cordon d'alimentation.
- Ne pas laisser s'accumuler la poussière sur la prise électrique. Ceci peut être à l'origine d'incendie. L'essuyer soigneusement.
- Retirez la prise si le réfrigérateur n'est pas utilisé pendant une longue période.
- Si le cordon d'alimentation flexible est endommagé, il doit être remplacé par un agent de service, agréé par SHARP, car un cordon spécial est nécessaire.

#### Lors de l'utilisation

- N'entrez pas de matières volatiles et inflammables tels que de l'éther, de l'essence, du gaz propane, des bombes aérosol, des agents adhésifs et de l'alcool pur etc. Ces matériaux explosent facilement.
- N'entrez pas des produits sensibles à la température tels que les produits pharmaceutiques dans le réfrigérateur. Il y a des risques élevés de changements dans la qualité du produit.
- N'effectuez aucune modification vous-même sur le réfrigérateur. Ceci peut être la cause d'électrocutions, incendies ou blessures. Seuls des techniciens de réparation qualifiés sont habilités à démonter ou réparer le réfrigérateur.
- Ne placez aucun objet sur le dessus du réfrigérateur. Si l'objet tombe du haut, il peut causer des blessures.
- Cet appareil peut être utilisé par des enfants dès 8 ans et les personnes souffrant d'incapacités physiques, sensorielles ou mentales, ou ne disposant pas de l'expérience et des connaissances nécessaires, si elles ont été supervisées ou ont reçu des instructions préalables concernant l'utilisation de l'appareil dans un endroit sûr et que ces personnes comprennent les risques encourus. Les enfants ne doivent pas jouer avec l'appareil. Le nettoyage et l'entretien ne doivent pas être effectués par des enfants sans surveillance.



## Entretien et nettoyage

- Commencez par débrancher le réfrigérateur pour éviter toute électrocution.
- N'aspergez pas directement d'eau, ni à l'extérieur ni à l'intérieur, sous peine de favoriser la corrosion et de détériorer l'isolation électrique.

## Problème

- Si vous sentez une odeur de brûlé, retirez la fiche d'alimentation immédiatement. Ensuite, demandez un agent de service agréé SHARP pour réparation.
- En cas de fuite de gaz, aérez les lieux en ouvrant la fenêtre. Ne touchez pas le réfrigérateur ou la prise de courant.



## Attention

## Transport

- Lorsque vous installez ou déplacez votre réfrigérateur, utilisez un tapis solide pour protéger le sol et qu'il ne soit pas endommagé.
- Porter le réfrigérateur en tenant les poignées situées sur le fond et l'arrière. Si vous soulevez mal le réfrigérateur, il peut causer des blessures.

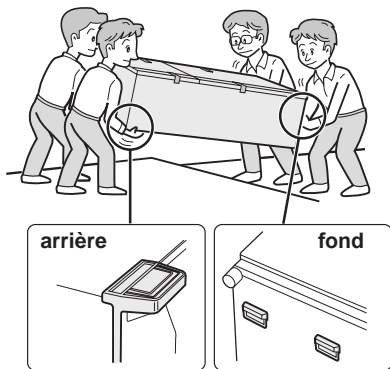

## Mise au rebut

- Assurez-vous que le réfrigérateur stocké pour être mis au rebut ne présente pas un danger pour les enfants. (Par exemple enlevez le joint de porte magnétique pour empêcher les enfants de se piéger avec.)
- Ce réfrigérateur doit être éliminé de manière appropriée. Apportez le réfrigérateur à une usine de recyclage professionnelle pour produits réfrigérants inflammables et gaz d'isolation soufflant.

FR

## Lors de l'utilisation

- Ne pas toucher le bloc compresseur ni ses pièces périphériques, lorsque le réfrigérateur est en service car ils peuvent être extrêmement chauds et les bords métalliques peuvent provoquer des blessures.
- Ne touchez pas les aliments ou les récipients métalliques du compartiment congélateur avec les mains mouillées sous peine d'avoir des engelures.
- Ne placez pas des boissons en bouteille et des canettes dans le compartiment congélateur. Surtout lorsque la « Froid express » est en marche, il y a un risque élevé que les bouteilles en verre éclatent.
- Ne rien utiliser d'autre que l'eau potable pour faire des cubes de glace.
- Ne pas ouvrir ou fermer la porte quand d'autres gens mettent une main près de la porte. Il y a un risque que les autres personnes se coincent les doigts dans la porte.
- Ne mettez pas d'objet surdimensionné dans les balconnets de la porte. Si l'objet tombe des balconnets, il peut causer des blessures.

# Indicateur de température

Ce réfrigérateur est fourni avec un indicateur de température dans le compartiment du réfrigérateur pour vous permettre de contrôler la température moyenne dans la zone la plus froide.

## Zone la plus froide

Le symbole indique l'emplacement de la zone la plus froide du compartiment réfrigérateur. (Le balconnet de porte placé à la même hauteur n'est pas la zone la plus froide).

Symbole



## Vérification de la température dans la zone la plus froide

Vous pouvez vérifier régulièrement que la température dans la zone la plus froide est correcte et, au besoin, ajuster la régulation de température du réfrigérateur.

Pour maintenir une température correcte dans l'appareil, assurez-vous que l'indicateur de température reste en permanence BLEU. Si l'indicateur de température vire au BLANC, la température est trop élevée ; le cas échéant, augmentez le réglage de la régulation de temp. du réfrigérateur et attendez 6 heures avant d'effectuer une nouvelle vérification de l'indicateur de température.

BLEU



Réglage correct

BLANC



Température trop élevée, ajustez la régulation de temp. du réfrigérateur.

## NOTES

- La température à l'intérieur du réfrigérateur dépend de nombreux facteurs comme la température ambiante de la pièce, la quantité de denrées stockées et la fréquence d'ouverture de la porte.
- À l'introduction de produits frais dans le réfrigérateur ou lorsque la porte reste ouverte pendant un certain temps, il est normal que l'indicateur de température vire au BLANC.

## 1 Maintenez un espace de ventilation suffisant tout autour du réfrigérateur.

- La figure montre l'espace minimum nécessaire pour l'installation du réfrigérateur. Les conditions de mesure de la consommation d'énergie sont menées avec des dimensions d'espace différentes.
- En préservant un plus grand espace, le réfrigérateur peut fonctionner avec une consommation d'énergie moindre.
- Si vous utilisez le réfrigérateur dans un espace plus réduit que celui indiqué dans la figure, ceci pourrait entraîner une augmentation de la température dans l'unité, un bruit important et une panne.
- L'espace entre l'arrière du réfrigérateur et le mur doit être de 60 mm ou plus, mais moins de 75 mm. Si l'espace est plus large que 75 mm, vous risqueriez de vous blesser en touchant le compresseur et ses pièces périphériques qui sont extrêmement chaudes pendant le fonctionnement.

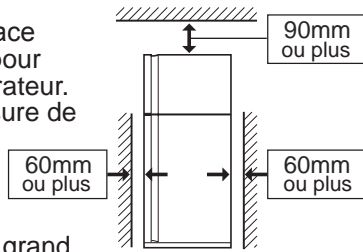

## Notes

- Installez votre réfrigérateur de sorte que la prise soit accessible.
- Préservez votre réfrigérateur de la lumière directe du soleil et ne le placez pas auprès d'un appareil générant de la chaleur.
- Ne placez pas votre réfrigérateur directement sur le sol. Insérez un support adéquat tel qu'une planche de bois sous le réfrigérateur.
- Lors de l'insertion de la prise électrique avec la porte ouverte, l'alarme de la porte retentit, mais il ne s'agit pas d'un dysfonctionnement. L'alarme s'arrête à la fermeture de la porte.

## Avant d'utiliser votre réfrigérateur

Nettoyez les pièces internes avec un chiffon trempé dans de l'eau tiède. Si vous utilisez de l'eau savonneuse, bien essuyer avec de l'eau claire.

Espace requis pour l'utilisation générale

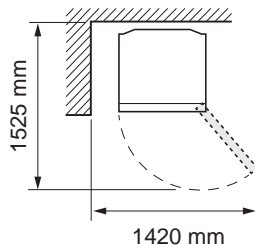

## 2 Tournez les deux pieds réglables de la face avant pour faire de l'espace et insérez les repose-pieds. (Les repose-pieds sont emballés à l'intérieur du compartiment de réfrigération.) Après l'insertion des supports, ajustez les deux pieds pour stabiliser le réfrigérateur.

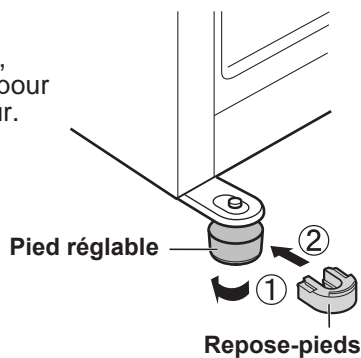

- Le réfrigérateur est légèrement incliné vers l'arrière en insérant les supports. C'est utile pour installer le réfrigérateur solidement.

## 3 Retirez les deux vis de la partie inférieure de l'armoire et utilisez ces vis pour fixer la plinthe. (La plinthe est emballée à l'intérieur du compartiment réfrigérateur.)

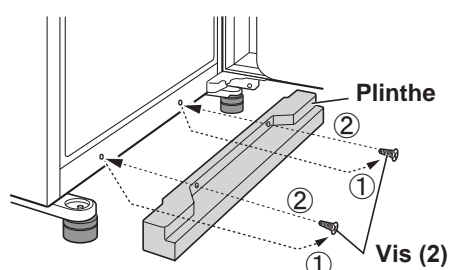

# Description

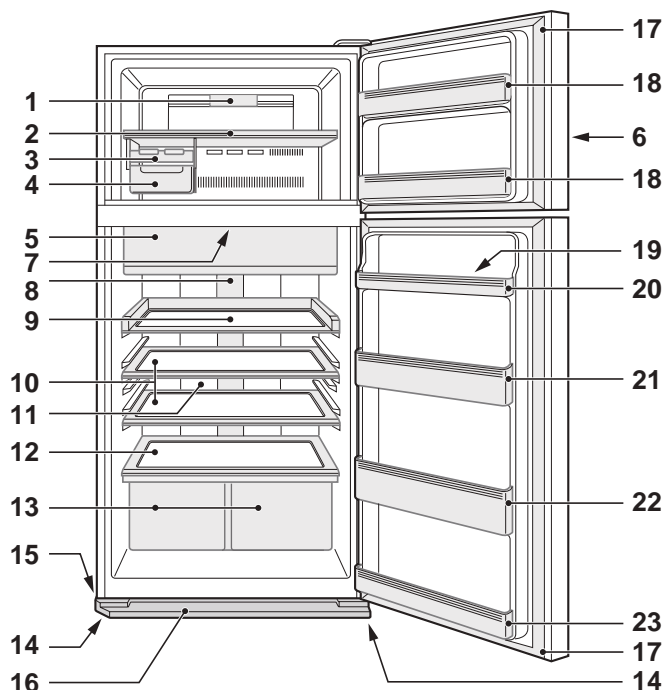

SJ-XP680G, SJ-XP700G

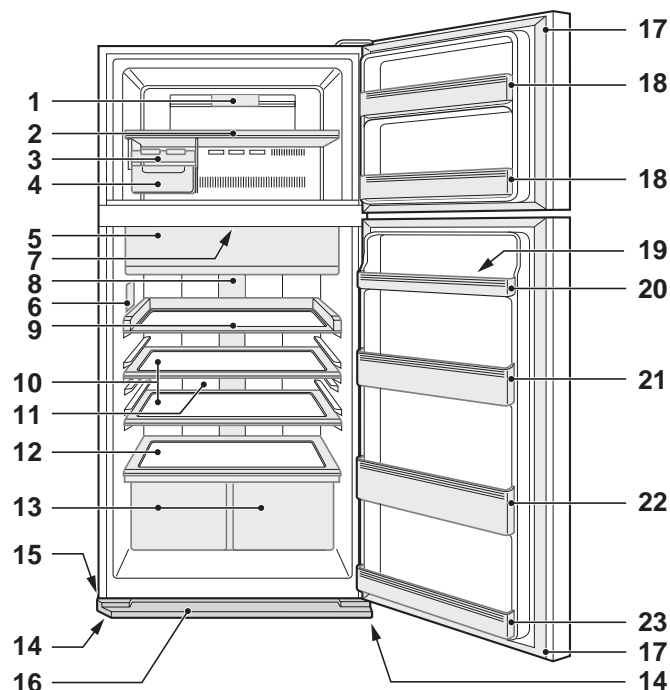

SJ-XE680M, SJ-XE700M

**1. Eclairage du congélateur**

**2. Clayette congélateur**

**3. Fabrication des glaçons**

- 1) Ne remplissez pas trop le plateau avec trop d'eau, sinon les glaçons seront collés les uns aux autres.
- 2) Lorsque les glaçons sont prêts, tournez la manette dans le sens des aiguilles d'une montre pour vider les glaçons dans le bac à glaçons.

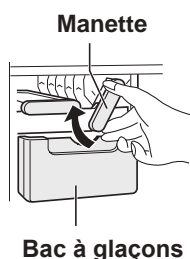

**4. Bac à glaçons**

**Notes**

Pour éviter toute dégradation du bac de conservation de la glace, ne versez pas d'huile dans ce bac et n'y fabriquez pas de glaçon.

**5. Compartiment fraîcheur & porte (Compartiment refroidi)**

**6. Panneau de commandes**

**7. Zone désodorisante**

Le catalyseur de désodorisation est installé sur les flux d'air froid. Il n'y a ni manipulation, ni nettoyage particuliers.

**8. Eclairage réfrigérateur**

**9. Clayette congélateur**

Vous pouvez retirer cette étagère.

**10. Clayette de réfrigérateur**

SJ-XP680G, SJ-XE680M : 1 pièce  
SJ-XP700G, SJ-XE700M : 2 pièces

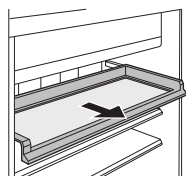

**11. Panneau de refroidissement hybride**

Le panneau est refroidi par l'arrière, le compartiment du réfrigérateur est ainsi indirectement refroidi. De cette manière, les aliments sont réfrigérés doucement, sans les exposer à des flux d'air froid.

**12. Clayette à fruits et légumes**

**13. Bac à fruits et légumes (2 pièces)**

**14. Pied réglable (2 pièces)**

**15. Roulette (4 pièces)**

Les roulettes permettent au réfrigérateur d'aller et venir.



**16. Plinthe**

**17. Joint de porte magnétique (2 pièces)**

**18. Balconnets de rangement du congélateur (2 pièces)**

**19. Casier à œufs**

**20. Balconnet de rangement œufs**

SJ-XP680G, SJ-XE680M : 2 pièces  
SJ-XP700G, SJ-XE700M : 1 pièce



SJ-XP680G, SJ-XE680M

**21. Balconnet du réfrigérateur (Plus haut)**

(Uniquement pour SJ-XP700G, SJ-XE700M)

**22. Balconnet de rangement bouteilles**

**23. Balconnet du réfrigérateur (Fond)**

**Une quantité plus importante de nourriture peut être stockée en enlevant les accessoires internes permettant un refroidissement approprié.**

Vous pouvez retirer les accessoires suivants.

- 2. Clayette congélateur**
- 3. Fabrication des glaçons**
- 4. Bac à glaçons**
- 9. Clayette congélateur**
- 10. Clayette de réfrigérateur**
- 13. Bac à fruits et légumes**

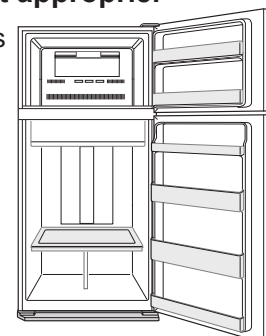



FR

# Modes d'utilisation

En ce qui concerne les opérations, reportez-vous au chapitre « Panneau de commande ».

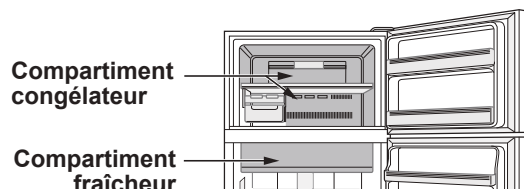
- ⬡ **Extra froid**
- ❄️ **Congélation express**
- ❄️ **Froid express**



	Extra froid	Congélation express	Froid express
Caractéristique	Ce mode consiste à refroidir les boissons ou les aliments à un froid de congélation. Notes : Les aliments riches en humidité peuvent geler.	Ce mode accélère le temps de congélation des aliments	Ce mode consiste à refroidir rapidement des boissons ou des aliments.
Point d'utilisation	Compartment fraîcheur	Compartment congélateur	Compartment congélateur Attention : Ne pas placer des bouteilles en verre. Il y a un risque élevé qu'elles éclatent.
Durée de fonctionnement	6 heures *1 • Ce mode s'arrête automatiquement. • L'alarme ne sonne pas.	2 heures *1	30 minutes • Ce mode s'arrête automatiquement. • L'alarme retentit. <b>Pour arrêter l'alarme *2</b> Appuyez sur le bouton « Congélation express ». 
Une fois l'opération terminée	• Il ne est pas nécessaire de sortir les boissons ou les aliments.		• Veuillez à prendre les boissons et les aliments lorsque l'alarme sonne. • Si les boissons et les aliments sont laissés dans le compartiment congélateur pendant plus de 30 minutes environ, ils peuvent geler.
Au moment de la coupure de courant pendant le fonctionnement	• Ce mode est automatiquement annulé.		• Ce mode est automatiquement redémarré à partir de l'état antérieur au moment de la ré-alimentation.

\*1 Cela peut prendre plus de temps pour se terminer si l'opération se chevauche avec un dégivrage. Ce mode démarre après que la décongélation est terminée.

\*2 Si vous n'arrêtez pas l'alarme, elle sonne durant 30 minutes en continu.

## <sup>Ion</sup> Ioniseur «Plasmacluster»

Utilisez cette fonction lorsque vous voulez garder l'intérieur du réfrigérateur propre.

Le générateur d'ions à l'intérieur de votre réfrigérateur émet des groupes d'ions, qui sont des masses collectives d'ions positifs et négatifs, dans le compartiment du réfrigérateur. Ces groupes d'ions désactivent les champignons et moisissures en suspension dans l'air.

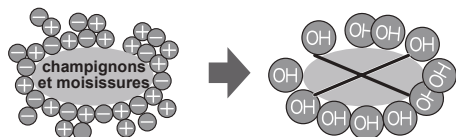

### Notes

- Il peut y avoir une légère odeur dans le réfrigérateur. C'est l'odeur de l'ozone généré par le ioniseur. La quantité d'ozone est minimal et disparaît rapidement dans le réfrigérateur.

### Notes

- Extra froid, Congélation express et froid express ne sont pas disponibles en même temps tandis que l'un des modes est en fonctionnement.
- Evitez autant que possible d'ouvrir la porte pendant le fonctionnement de ces fonctions.

## ❄️ Économie d'énergie

**(Uniquement pour SJ-XP680G, SJ-XP700G)**

Utilisez cette fonction si vous voulez placer l'appareil en mode de fonctionnement économie d'énergie.

Lorsque cette fonctionnalité est en marche, la température à l'intérieur du réfrigérateur et du compartiment du congélateur devient plus élevée que lors du fonctionnement normal comme suit.

La température affichée n'est pas modifiée.

	Compartment congélateur	Compartment réfrigérateur
Sous le mode « Économie d'énergie »	Environ 1° C de plus	Environ 2° C de plus

(Lorsque la température est fixée à Congélateur : -18 ° C, Réfrigérateur : 3 ° C)

Annulez cette fonction si vous trouvez que les boissons ne sont pas assez fraîches ou que la fabrication des glaçons prend plus de temps.

### Notes

- L'efficacité de l'économie d'énergie dépend de l'environnement d'utilisation (régulation de la température, température ambiante, fréquence d'ouverture ou de fermeture de la porte, quantité de nourriture).

# Panneau de commandes (SJ-XP680G, SJ-XP700G)

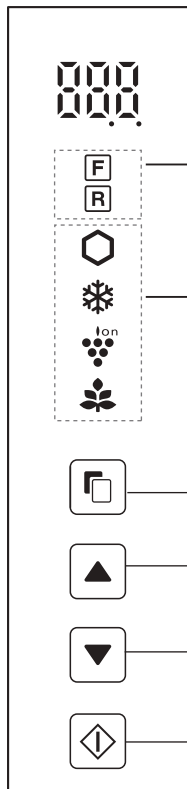

## Régulation de la température

Icône	Signification	Paramètre par défaut
F	Compartiment congélateur	-18°C
R	Compartiment réfrigérateur	3°C

## Modes d'utilisation

Icône	Signification	Paramètre par défaut
[Hexagon]	Extra froid	ETEINT
[Snowflake]	Congélation express	
[Snowflake]	Froid express	
[Ionizer]	Ioniseur « Plasmacluster »	
[Flower]	Économie d'énergie	

## Modes supplémentaires

Indicateur	Signification	Paramètre par défaut
[Door Alarm Icon]	Alarme de la porte	MARCHE
[Touch Noise Icon]	Bruit de fonctionnement de la touche	

## Notes

- Lorsque vous appuyez sur l'une des touches, toutes les icônes clignotent une fois et apparaissent sur l'écran de veille. Si le réfrigérateur s'arrête à cause d'une panne de courant, les modes, sauf les fonctions Extra froid et Congélation express reprennent là où elles se sont arrêtées au moment de la coupure.
- L'opération n'est pas valide lorsque la porte du congélateur est ouverte.
- Les icônes de mode ou les indicateurs en fonctionnement s'allument sur l'écran de veille. Lorsque Froid Express est en fonctionnement, l'icône clignote sur l'écran de veille.
- Quand il n'y a aucune opération pendant environ 1 minute, l'affichage retourne à l'écran de veille automatiquement. L'écran de veille s'éteint si aucune opération n'a lieu durant une autre minute.

## Fonctionnement des modes d'utilisation

		Affichage	
1	Sélectionnez l'icône du mode.	(ex. Extra froid)	
2	Sélectionnez marche/arrêt		(arrêt)
3	Validez le réglage. (Bip) "Froid express" seulement Validez le réglage en appuyant pendant 3 secondes ou plus. (Bip bip bip)	L'icône du mode s'allume. "Froid express" seulement  (Clignote)	L'icône du mode s'éteint sur l'écran de veille.

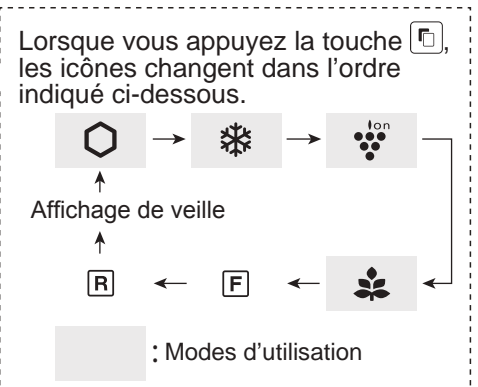

## Fonctionnement des modes supplémentaires

	Résumé	Pour annuler l'opération	Affichage
Alarme de la porte	<ul style="list-style-type: none"> <li> Lorsque la porte du réfrigérateur reste ouverte pendant plus d'1 minute, l'alarme de la porte retentit une fois, et de nouveau après 1 minute.</li> <li> Si la porte est laissée ouverte pendant environ 3 minutes, l'alarme sonne continuellement.</li> <li> L'alarme s'arrête après la fermeture de la porte.</li> </ul>	Appuyez sur la touche  et la touche  simultanément et continuellement pendant 3 secondes ou plus. (Bip bip bip)	L'indicateur s'éteint.
Bruit de fonctionnement de la touche	<ul style="list-style-type: none"> <li> Lorsque vous souhaitez désactiver le son de fonctionnement des touches.</li> </ul>	Appuyez sur la touche  et la touche  simultanément et continuellement pendant 3 secondes ou plus. (Bip bip bip)	L'indicateur s'éteint.

**Notes** • Lorsque vous souhaitez activer le mode supplémentaire, suivez à nouveau la même démarche. (L'indicateur s'allume.)



# Régulation de la température

Le réfrigérateur est à régulation de température automatique. Toutefois, il est possible de régler la température comme suit.

## Comment vérifier le réglage de la température actuelle

Appuyez sur la touche  pour sélectionner **F** ou **R**.

### Paramètre par défaut







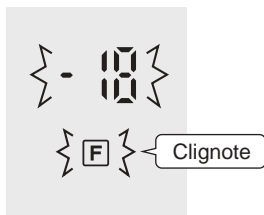

Compartment congélateur	Compartment réfrigérateur
- 10	3

## Réglages du compartiment du réfrigérateur / congélateur

Compartment congélateur : Réglable de -13°C à -21°C par incréments de 1°C.

Compartment réfrigérateur : Réglable de 0°C à 6°C par incréments de 1°C.

### Opérations de base

		Affichage	
		Compartment congélateur	Compartment réfrigérateur
<b>1</b>	Sélectionnez l'icône <b>F</b> ou <b>R</b> . 		
<b>2</b>	Réglez la température.  	 (en haut)  (en bas)	
<b>3</b>	Validez le réglage. (Bip) 		

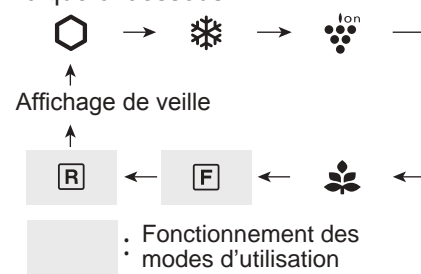

Lorsque vous appuyez la touche , les icônes changent dans l'ordre indiqué ci-dessous.



## Réglages avancés du compartiment du réfrigérateur / congélateur

La température du compartiment congélateur et du compartiment réfrigérateur peut être ajustée par pas de 0,5 °C en suivant les étapes **a** à **c**.

Bip bip bip

- Après l'étape **1** de "Opérations de base", appuyez sur  3 secondes ou plus.  
La température préréglée actuelle revient à "Réglage par défaut" (L'affichage est indiqué comme sur l'image à droite.)
- Appuyez sur  ou  et réglez la température.
- Terminez le réglage. (Identique à l'étape **3** de "Opérations de base".)  
Suivez à nouveau les étapes **a** à **c** si vous voulez ajuster la température par pas de 1°C.

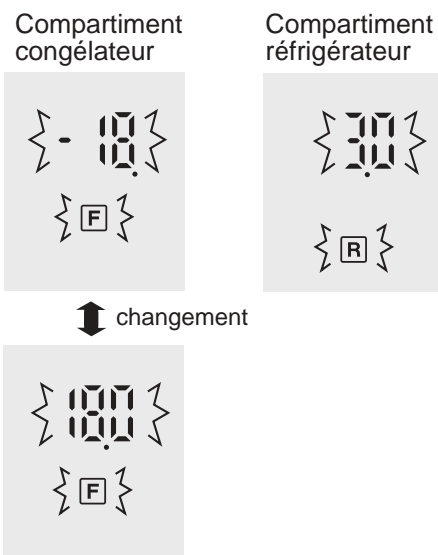



# Panneau de commandes (SJ-XE680M, SJ-XE700M)

## Modes d'utilisation



Touche	Signification	Paramètre par défaut
	Extra froid	ETEINT
	Congélation express	
	Froid express	
	Ioniseur «Plasmacluster»	MARCHE *

\* L'ioniseur «Plasmacluster» démarre automatiquement lorsque le réfrigérateur-congélateur est mis sous tension. Il n'est pas nécessaire d'utiliser le bouton marche/arrêt.

## Régulation de la température

Touche	Signification	Paramètre par défaut
	Contrôle de la température du compartiment réfrigérateur	
	Contrôle de la température du compartiment congélateur	

### Notes

• Si vous voulez allumer l'indicateur, appuyez sur la touche « F » ou la touche « R ».

## Fonctionnement des modes d'utilisation (Excepté pour l'ioniseur «Plasmacluster»)

	Pour lancer l'opération	Pour annuler l'opération
<b>Extra froid</b>	Appuyez sur la touche de sélection. (Bip) 	Appuyez sur la touche de sélection. (Bip) 
<b>Congélation express</b>	Appuyez sur la touche de sélection. (Bip) 	Appuyez sur la touche de sélection. (Bip) 
<b>Froid express</b>	Appuyez sur la touche de sélection pendant 3 secondes ou plus. (Bip bip bip) 	Appuyez sur la touche de sélection. (Bip) 

## Alarme de la porte

- Lorsque la porte du réfrigérateur reste ouverte pendant plus d'1 minute, l'alarme de la porte retentit une fois, et de nouveau après 1 minute.
- Si la porte est laissée ouverte pendant environ 3 minutes, l'alarme sonne continuellement.
- L'alarme s'arrête après la fermeture de la porte.

### Si l'alarme de la porte ne s'arrête pas

L'alarme de la porte est défectueuse si elle ne s'arrête pas après la fermeture des portes. Prenez contact avec le SAV SHARP.

#### Procédé pour stopper temporairement l'alarme de la porte.

- Appuyez sur la touche «R» et la touche «F» simultanément et en continu pendant 3 secondes ou plus.
- L'alarme de la porte retentira de nouveau après environ 2 jours.

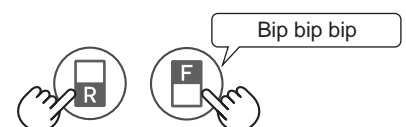

# Régulation de la température

Le réfrigérateur est à régulation de température automatique. Toutefois, il est possible de régler la température comme suit.

## Comment vérifier le réglage de la température actuelle

Le voyant s'allume pour montrer le niveau actuel de la température en appuyant sur la touche «F» ou «R».

Compartiment congélateur : Appuyez sur la touche «F».

Compartiment réfrigérateur : Appuyez sur la touche «R».

## Réglages du compartiment du réfrigérateur / congélateur





### Compartiment congélateur

- Appuyez sur la touche «F». 
- Appuyez sur la touche «F» pour changer le niveau de la température.

### Compartiment réfrigérateur

- Appuyez sur la touche «R». 
- Appuyez sur la touche «F» pour changer le niveau de la température.

- L'indicateur de température change comme indiqué dans l'image ci-dessous (3 → 4 → 5 → 1 → 2 → 3) en appuyant sur la touche «F» ou «R».

Niveau	Indicateur
1	
2	
3 Paramètre par défaut	
4	
5	

### Notes

- Après avoir réglé le niveau de température, l'indicateur s'éteint environ 5 secondes plus tard.
- Le réglage de la température reste le même, même après une panne de courant.

## Réglages avancés du compartiment du réfrigérateur / congélateur

La température du compartiment congélateur et du compartiment réfrigérateur peut être ajustée en 9 (niveau 1 ~ 9) en suivant les étapes a à b.

### Compartiment congélateur

- Appuyez sur la touche «F» en premier. Maintenez enfoncé le bouton «F» et ensuite appuyez sur le bouton « Congélation Express » pendant 3 secondes ou plus.



L'indicateur revient à "Réglage par défaut".

- Appuyez sur la touche «F» pour changer le niveau de température.

Suivez à nouveau les étapes a à b si vous voulez ajuster la température par pas de 5.

### Compartiment réfrigérateur

- Appuyez sur la touche «R» en premier. Maintenez enfoncé le bouton «R» et ensuite appuyez sur le bouton « Congélation Express » pendant 3 secondes ou plus.











L'indicateur revient à "Réglage par défaut".

- Appuyez sur la touche «R» pour changer le niveau de la température.

Suivez à nouveau les étapes a à b si vous voulez ajuster la température par pas de 5.

- L'indicateur de température change comme dans l'image ci-dessous (5 → 6 → 7 → 8 → 9 → 1 → 2 → 3 → 4 → 5) en appuyant sur la touche «F» ou «R».

○ ... ETEINT — ... Allumé } = { ... Clignote

Niveau	Indicateur
1	
2	
3	
4	
5 Paramètre par défaut	
6	
7	
8	
9	

# Conservation des aliments

La réfrigération réduit la vitesse de dégradation des aliments. Pour maximiser la durée de conservation des produits alimentaires périssables, assurez-vous que vos aliments sont le plus frais possible. Voici quelques conseils généraux pour vous aider à conserver vos aliments plus longtemps.

## Fruits et légumes

Pour minimiser la déshydratation, les fruits et les légumes doivent être enfermés sans serrer dans un plastique, comme films ou sacs plastiques (ne pas sceller) et être placés dans le bac à fruits et légumes.

## Produits laitiers et œufs

- La plupart des produits laitiers ont une date de péremption sur l'emballage extérieur qui vous renseigne sur la température de conservation recommandée et la durée de conservation du produit.
- Conservez les œufs dans le casier à œufs.

## Viande / Poisson / Volaille

- Posez-les sur une assiette ou un plat et recouvrez-les de papier ou de film plastique.
- Pour les morceaux plus gros de viande, de poisson ou de volaille, placez-les au fond des étagères.
- Assurez-vous que toute nourriture cuisinée soit fermement emballée ou conservée dans un récipient hermétique.

## Pour une meilleure congélation

- Les aliments doivent être frais.
- Congelez les aliments par petites quantités pour les congeler rapidement.
- Les aliments doivent être correctement scellés ou couverts hermétiquement.
- Placez vos aliments de façon uniforme dans le congélateur.
- Étiquetez les sacs et les récipients pour faire un inventaire des aliments congelés.

## Conseils pour prévenir la rosée ou le givre à l'intérieur du réfrigérateur

- Maintenez la porte bien fermée. Si de la nourriture tombe, elle peut causer un écart entre le coffre et la porte. Remettez-la sur l'étagère ou dans le balconnet.
- Les aliments à haute teneur en humidité doivent être stockés dans un récipient hermétique ou scellés hermétiquement.

## Notes

- Disposez les aliments de façon uniforme sur les étagères pour permettre une circulation efficace de l'air frais.
- Les aliments chauds doivent être refroidis avant d'être placés dans le réfrigérateur. Lorsque l'on introduit des aliments chauds, la température augmente dans le compartiment, augmentant le risque d'altération des autres aliments.
- N'obtenez pas l'arrivée et la sortie du circuit de circulation d'air froid avec des aliments ou des récipients. Ceci empêcherait de refroidir les aliments de manière régulière dans tout le compartiment.

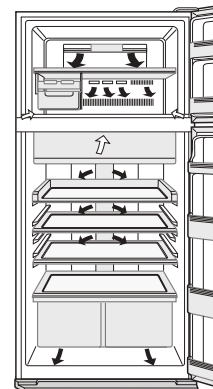

← ENTREE  
→ ÉCHAPPEMENT

Ne placez pas vos aliments directement devant la sortie d'air froid. Ceci pourrait les congeler.

## Astuces pour économiser l'énergie

- Préservez un espace de ventilation autant que possible autour du réfrigérateur.
- Préservez votre réfrigérateur de la lumière directe du soleil et ne le placez pas auprès d'un appareil générant de la chaleur.
- Évitez d'ouvrir la porte autant que possible.
- Les aliments chauds doivent être refroidis avant d'être rangés.
- Placez les aliments uniformément sur les étagères pour permettre à l'air refroidissant de circuler efficacement.

## Consommation d'énergie

La quantité d'énergie consommée par ce modèle est mesurée selon le standard international de performance du réfrigérateur. Si le réfrigérateur est en fonctionnement sans ces accessoires, il fonctionne en condition d'économie d'énergie la plus efficace.

- La quantité d'énergie consommée par ce modèle est mesurée avec ces accessoires retirés comme indiqué.



- La quantité d'énergie consommée par ce modèle est mesurée avec les dimensions d'espace de la figure de droite.

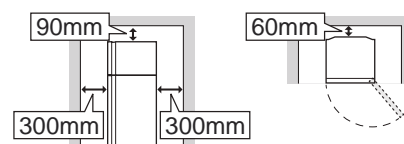

# Entretien et nettoyage

## Important

**Veillez suivre ces conseils afin d'éviter des fissures sur les composants et surfaces plastiques.**

- Essuyez toutes les graisses alimentaires qui collent aux pièces en plastique.
- Certains produits chimiques d'entretien risquent d'endommager l'appareil, c'est pourquoi utilisez seulement de l'eau additionnée de produit biodégradable (eau savonneuse).
- Si un détergent non dilué est utilisé ou si l'eau savonneuse n'est pas convenablement essuyée, les parties en plastique risquent de se fissurer.

## Nettoyage

- Enlever les accessoires (par ex. les clayette) du coffre et de la porte. Lavez-les avec de l'eau tiède additionnée de produit vaisselle. Ensuite, rincez à l'eau claire et séchez.  
(Seule l'étagère à fruits et légumes n'est pas amovible.)
- Nettoyez l'intérieur avec un chiffon imbibé d'eau tiède additionnée de produit vaisselle. Ensuite, utilisez de l'eau froide pour enlever totalement l'eau savonneuse.
- Essuyez l'extérieur avec un chiffon doux à chaque fois que cela est nécessaire.
- Nettoyez le joint de porte magnétique à l'aide d'une brosse à dents mouillée dans une eau tiède additionnée de produit biodégradable.
- Essuyez le panneau de commande avec un chiffon doux.

## Notes

- Afin d'éviter d'endommager votre réfrigérateur, n'utilisez pas de détergent ou de solvant (laque, peinture, poudre abrasive, eau bouillante, etc.).
- Si vous retirez le cordon d'alimentation une fois, attendez au moins 5 minutes avant de le rebrancher.
- Les clayettes en verre pèsent approximativement 3kg chacune. Les tenir fermement lorsque vous les retirez de l'armoire ou les portez.
- Ne pas jeter d'objets à l'intérieur du réfrigérateur ou frapper la paroi intérieure sous peine de fissurer la surface intérieure.

## Dégivrage

Le dégivrage est entièrement automatique grâce à un système d'économie d'énergie exceptionnel.

## Lorsque l'éclairage à diodes électroluminescentes ne fonctionne plus

Prenez contact avec un agent de service certifié SHARP pour le remplacement du compartiment à LED. Les lumières doivent être remplacées uniquement par un technicien qualifié.

## Avant de déplacer

Essuyez l'eau dans le bac d'évaporation. Avant d'essuyer, attendez au moins une heure après avoir débranché le cordon d'alimentation car le matériel du cycle de réfrigération est très chaud. (Le bac d'évaporation est situé à l'arrière de l'appareil.)

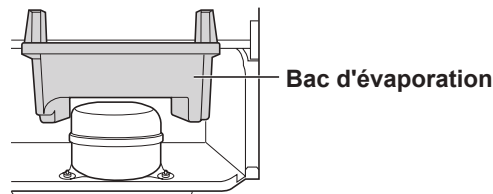

## Eteindre votre réfrigérateur

Si vous souhaitez éteindre votre réfrigérateur pour une absence prolongée, retirez tous les aliments et nettoyez l'intérieur soigneusement. Débranchez la prise d'alimentation et laissez les deux portes ouvertes.

# Avant d'appeler le service apres-vente

Avant de faire appel au service après-vente, vérifiez les points suivants.

Problème		Solution
L'extérieur du réfrigérateur est chaud quand vous le touchez.		C'est tout à fait normal. Le circuit du condenseur est dans le réfrigérateur pour éviter la formation de gouttes de condensation.
Quand le réfrigérateur fait du bruit.		<p>Il est normal que le réfrigérateur produise les bruits suivants.</p> <ul style="list-style-type: none"> <li>• Bruit fort produit par le compresseur en début de fonctionnement --- Le bruit diminue au bout de quelque temps.</li> <li>• Bruit fort produit par le compresseur une fois par jour --- Bruit de fonctionnement produit immédiatement après le dégivrage automatique.</li> <li>• Bruit d'un flux de liquide (gargouillement, sifflement) --- Bruit du réfrigérant circulant dans les tuyaux (le bruit peut devenir plus fort de temps en temps).</li> <li>• Craquement, craquèlement, grincement --- Bruit produit par la contraction et le dilatation des parois intérieures et des pièces internes pendant le refroidissement.</li> </ul>
Le givre ou la formation de gouttes de condensation se créent à l'intérieur ou à l'extérieur du réfrigérateur.		<p>Cela risque de se produire dans les cas suivants. Utilisez un chiffon mouillé pour essuyer le givre et un chiffon sec pour essuyer la formation de gouttes de condensation.</p> <ul style="list-style-type: none"> <li>• Quand le niveau d'humidité est élevé.</li> <li>• Quand la porte est ouverte et fermée fréquemment.</li> <li>• Quand des aliments riches en eau sont conservés (un emballage est nécessaire).</li> </ul>
Les aliments dans le réfrigérateur congèlent.	SJ-XP680G, SJ-XP700G	<ul style="list-style-type: none"> <li>• Est-ce que le réfrigérateur a fonctionné pendant une longue période avec le régulateur de température du réfrigérateur en position 0° C ? --- Remettez le régulateur de température aux alentours de 3° C.</li> <li>• Est-ce que le réfrigérateur a fonctionné pendant une longue période avec le régulateur de température du congélateur en position -21° C ? --- Remettez le régulateur de température aux alentours de -18° C.</li> <li>• Si la température ambiante est basse, il se peut que les aliments conservés soient congelés, même si le régulateur de température du réfrigérateur est réglé à 6°C.</li> </ul>
	SJ-XE680M, SJ-XE700M	<ul style="list-style-type: none"> <li>• Est-ce que le réfrigérateur a fonctionné pendant une longue période avec le régulateur de température du réfrigérateur réglé sur MAX COLDEST ? --- Changez le contrôle de la température pour un autre réglage.</li> <li>• Est-ce que le réfrigérateur a fonctionné pendant une longue période avec le régulateur de température du congélateur réglé sur MAX COLDEST ? --- Changez le contrôle de la température pour un autre réglage.</li> <li>• Si la température ambiante est basse, il se peut que les aliments conservés soient congelés, même si le compartiment du réfrigérateur est en position MIN.</li> </ul>
Il y a une odeur désagréable dans le compartiment.		<ul style="list-style-type: none"> <li>• Un emballage est nécessaire pour les aliments dégageant une odeur forte.</li> <li>• Le système de désodorisation ne peut enlever toute les mauvaises odeurs.</li> </ul>

## Si vous avez encore besoin d'assistance

Consultez le service après-vente agréé par SHARP le plus proche ou appelez le 0820.856.333.

FR



## Fiche produit

ANNEXE III (UE) Réglementation N° 1060/2010		SHARP	
<b>A</b>	Marque	SHARP	
<b>B</b>	Nom du modèle	SJ-XP680G SJ-XE680M	SJ-XP700G SJ-XE700M
<b>C</b>	Catégorie	7	
<b>D</b>	Classe d'efficacité énergétique	A++	
<b>E</b>	Label écologique de l'Union européenne	—	
<b>F</b>	Consommation d'énergie annuelle *1 [KWh / an]	350	360
<b>G</b>	Volume utile de tous les compartiments qui ne méritent pas d'étoiles *2 [ L ]	388	430
<b>H</b>	Volume utile de tous les compartiments de stockage de denrées alimentaires congelées qui méritent une étoile [ L ]	*** 148	*** 148
<b>I</b>	La température de conception de "autre compartiment" plus chaude de +14°C	—	
<b>J</b>	Sans givre	OUI	
<b>K</b>	La durée de montée en température [ h ]	19	19
<b>L</b>	Pouvoir de congélation [Kg/24h]	7.0	7.0
<b>M</b>	Classe climatique	T	T
<b>N</b>	Émissions acoustiques dans l'air [dB(A)]	36	36
<b>O</b>	Appareil intégrable	Non (structure indépendante)	

\*1 Consommation d'énergie de XYZ" kWh par an, calculée sur la base du résultat obtenu pour 24 heures dans des conditions d'essai normalisées.

La consommation d'énergie réelle dépend des conditions d'utilisation et de l'emplacement de l'appareil."

\*2 Inclut le compartiment pour denrées hautement périssables 31L

### Informations sur la mise au rebut à l'intention des utilisateurs privés (ménages)



Attention :  
Votre produit comporte ce symbole. Il signifie que les produits électriques et électroniques usagés ne doivent pas être mélangés avec les déchets ménagers généraux. Un système de collecte séparé est prévu pour ces produits.

#### 1. Au sein de l'Union européenne

Attention : Si vous souhaitez mettre cet appareil au rebut, ne le jetez pas dans une poubelle ordinaire !

Les appareils électriques et électroniques usagés doivent être traités séparément et conformément aux lois en vigueur en matière de traitement, de récupération et de recyclage adéquats de ces appareils.

Suite à la mise en oeuvre de ces dispositions dans les Etats membres, les ménages résidant au sein de l'Union européenne peuvent désormais ramener gratuitement\* leurs appareils électriques et électroniques usagés sur des sites de collecte désignés. Dans certains pays\*, votre détaillant reprendra également gratuitement votre ancien produit si vous envisagez d'acheter un produit neuf similaire.

\*) Veuillez contacter votre administration locale pour plus de renseignements.

Si votre appareil électrique ou électronique usagé comporte des piles ou des accumulateurs, veuillez les mettre séparément et préalablement au rebut conformément à la législation locale en vigueur.

En veillant à la mise au rebut correcte de ce produit, vous contribuerez à assurer le traitement, la récupération et le recyclage nécessaires de ces déchets, et préviendrez ainsi les effets néfastes potentiels de leur mauvaise gestion sur l'environnement et la santé humaine.

#### 2. Pays hors de l'Union européenne

Si vous souhaitez mettre ce produit au rebut, veuillez contacter votre administration locale qui vous renseignera sur la méthode d'élimination correcte de cet appareil.

Suisse : les équipements électriques ou électroniques usagés peuvent être ramenés gratuitement au détaillant, même si vous n'achetez pas un nouvel appareil. Pour obtenir la liste des autres sites de collecte, veuillez vous reporter à la page d'accueil du site [www.swico.ch](http://www.swico.ch) ou [www.sens.ch](http://www.sens.ch).

Estou-lhe imensamente agradecido por ter comprado este produto SHARP. Antes de começar a usar o seu frigorífico, leia, porém, atentamente as instruções, para se assegurar de que vai tirar o máximo de rendimento do seu novo frigorífico.



- Este frigorífico foi concebido para fazer cubos de gelo e para refrigerar e congelar alimentos.
- Este frigorífico foi concebido apenas para uso doméstico, com uma temperatura ambiente indicada na tabela. A classe climática está especificada na placa de identificação.  
O frigorífico é completamente funcionano intervalo de temperatura ambiente da classe climática indicada. Se o frigorífico for utilizado a temperaturas mais frias, este não será danificado até uma temperatura de +5°C.
- O frigorífico não deve ser sujeito a temperaturas de -10°C ou inferiores durante longos períodos de tempo.

**Apenas para uso doméstico**

Classe climática	Intervalo aceitável de temperatura ambiente
SN	+10°C a 32°C
N	+16°C a 32°C
ST	+16°C a 38°C
T	+16°C a 43°C

## Informação de segurança

PT

 <b>Aviso</b>	Isto significa que existe um alto risco de morte ou lesões graves.
 <b>Cuidado</b>	Isto significa que existem riscos altos de danos materiais ou lesões pessoais.

### **Aviso**

#### Refrigerante

Este frigorífico contém um refrigerante altamente inflamável (R600a: isobutano) e um gás isolante explosivo (ciclopentano). Observe as seguintes regras para evitar ignição e explosões.

- Não permita que objetos afiados atinjam o sistema de refrigeração. O sistema de refrigeração que se encontra atrás e dentro do frigorífico contém produtos refrigerantes.
- Não utilize dispositivos mecânicos nem outros meios para acelerar o processo de descongelamento. (Este frigorífico possui um sistema de descongelamento automático.)
- Não use aparelhos eléctricos dentro do frigorífico.
- Não bloqueie o espaço em redor do frigorífico.
- Não use sprays inflamáveis, tal como tinta em spray, perto do frigorífico.
- Em caso de avaria do sistema de refrigeração, não toque na tomada de parede nem use chamas abertas. Abra a janela e areje o ambiente. Em seguida, solicite assistência a um técnico aprovado pela SHARP.

#### Instalação

- Não instale o frigorífico num local húmido ou molhado. Pode causar danos à insulação ou fuga eléctrica. Também pode ocorrer condensação no exterior do frigorífico que pode causar ferrugem.
- O frigorífico deve ser instalado niveladamente e bem firme no chão.

#### Cabo de alimentação, Ficha, Tomada

Leia atentamente as seguintes regras para evitar um choque eléctrico ou incêndio.

- Conecte a ficha de alimentação à tomada de parede firmemente e diretamente. Não use um cabo de extensão ou uma ficha adaptadora.
- Conecte a ficha de alimentação à tomada com a tensão nominal necessária.
- Conecte o pino de terra ao terminal de terra adequadamente.

- Assegure-se de que o cabo de alimentação não tenha sido danificado durante a instalação ou deslocação. Se a ficha ou cabo de alimentação estiver frouxo, não introduza a ficha de alimentação.
- Não toque na ficha de alimentação com as mãos molhadas.
- Desconecte da fonte de electricidade retirando a ficha principal da tomada. Não retire puxando o cabo de alimentação.
- As acumulações de pó na ficha de corrente podem causar incêndios. Limpe-a cuidadosamente.
- Desligue a ficha se o frigorífico não for utilizado durante um longo período de tempo.
- Se o cabo flexível de abastecimento de corrente for danificado, este terá que ser substituído por outro cabo especial aprovado pela SHARP.

#### Ao usar

- Não armazene materiais voláteis e inflamáveis, tais como éter, gasolina, gás propano, latas de aerossóis, agentes adesivos e álcool puro, etc. Estes materiais explodem facilmente.
- Não armazene produtos sensíveis à temperatura, como, por exemplo, produtos farmacêuticos, no frigorífico. Existe um alto risco de alteração da qualidade do produto.
- Não faça alterações neste frigorífico. Só técnicos especializados em reparação deverão desmontar e reparar este frigorífico, caso contrário podem ocorrer choques eléctricos, incêndios ou danificações.
- Não coloque um objeto em cima do frigorífico. Se o objeto cair de cima do frigorífico, este pode causar lesões.
- Este eletrodoméstico pode ser usado por crianças com idades a partir dos 8 anos e acima e pessoas com capacidades físicas, sensoriais e mentais reduzidas ou falta de experiência e conhecimento se lhes for dada supervisão ou instrução em relação ao uso do aparelho de forma segura e da compreensão dos perigos envolvidos. As crianças não devem brincar com o eletrodoméstico. A limpeza e a manutenção do utilizador não deve ser feita por crianças sem supervisão.

## Cuidados e Limpeza

- Desconectar o frigorífico da tomada primeiramente para evitar choque elétrico.
- Não salpicar com água directamente a carcaça ou o armário interior. Isto poderá contribuir para que o seu frigorífico enferruje e o seu isolamento fique danificado.

## Problemas

- Se cheirar algo queimado, desligue a ficha imediatamente. Depois, peça assistência a um técnico de assistência aprovado pela SHARP.
- Em caso de fuga, ventile a área abrindo uma janela. Não toque no frigorífico nem na tomada de alimentação.



## Cuidado

### Transporte

- Quando instalar ou mover o seu frigorífico, utilize um tapete de transporte para proteger o pavimento de danos.
- Carregue o frigorífico segurando pelos apoia-dores localizados na parte traseira e inferior. Se levantar o frigorífico incorretamente, isto pode causar lesões.

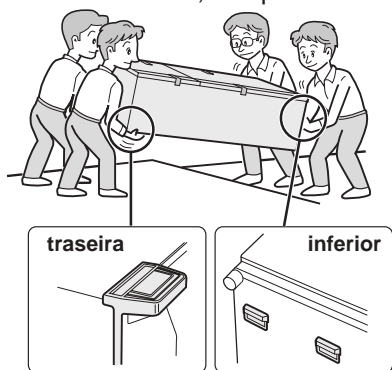

## Descarte

- Assegure-se de que o frigorífico não constitui perigo para as crianças quando armazenado para eliminação. (p.ex. retire o fecho magnético da porta para evitar que crianças fiquem presas no interior).
- Este frigorífico deve ser descartado corretamente. Leve o frigorífico a uma estação de reciclagem profissional para refrigerantes inflamáveis e gases isolantes explosivos.

### Ao usar

- Não toque na unidade do compressor nem em suas partes periféricas tendo em vista que ficam muito quentes durante a operação e as bordas metálicas podem causar ferimentos.
- Não toque em alimentos ou recipientes metálicos dentro do compartimento congelador com as mãos molhadas. Isso poderá provocar queimaduras pelo frio.
- Não coloque bebidas engarrafadas e latas no compartimento do congelador. Especialmente quando o "Arrefecimento expresso" está em funcionamento, existe um grande risco de as garrafas de vidro explodirem.
- Utilize apenas água potável para fazer cubos de gelo.
- Não abra nem feche a porta quando outras pessoas colocam a mão perto da porta. Existe um risco que outras pessoas possam ficar com os dedos presos na porta.
- Não coloque um objeto demasiado grande nos receptáculos da porta. Se o objeto cair dos receptáculos, pode causar lesões.

# Indicador de temperatura

Este frigorífico vem com um indicador de temperatura no compartimento refrigerado, permitindo-lhe controlar a temperatura média na zona mais fria.

## Zona mais fria

O símbolo indica a zona mais fria no compartimento do frigorífico. (O receptáculo da porta posicionado à mesma altura não é a zona mais fria.)

Símbolo



## Verificação da temperatura na zona mais fria

Pode-se fazer regularmente verificações para se assegurar de que a temperatura na zona mais fria está correcta e, se necessário, ajustar o controlo da temperatura do frigorífico.

Para manter a temperatura correcta dentro do utensílio, confirmar que o indicador de temperatura está sempre AZUL. Caso o indicador de temperatura fique BRANCO, significa que a temperatura está muito alta; neste caso, aumentar o ajuste do botão de controlo da temperatura do frigorífico e esperar 6 horas antes de verificar novamente o indicador de temperatura.

AZUL



Regulação correcta

BRANCO

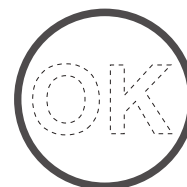

Temperatura demasiado alta, ajuste o controlo da temperatura do frigorífico.

## OBSERVAÇÕES

- A temperatura interna do frigorífico depende de vários factores tais como a temperatura ambiente do recinto, a quantidade de alimentos armazenados, e a frequência de abertura da porta.
- Ao se colocar alimentos frescos, ou no caso de se deixar a porta aberta por algum tempo, é normal que o indicador de temperatura fique BRANCO.

## 1 Deixe um espaço adequado para ventilação em redor do frigorífico.

• A figura mostra o espaço mínimo necessário para instalar o frigorífico. A condição de medição do consumo de corrente é conduzida sob uma dimensão espacial diferente.

- Ao deixar um espaço maior o frigorífico poderá consumir uma menor quantidade de corrente.
- Usar o frigorífico num espaço de dimensões inferiores às da figura pode causar um aumento da temperatura no aparelho, ruído elevado e avaria.
- O espaço entre a parte traseira do frigorífico e a parede deve ser de 60 mm ou mais e menos de 75 mm. Se o espaço for maior que 75 mm, pode magoar-se ao tocar no compressor e nas suas partes periféricas, que estão extremamente quentes durante o funcionamento.

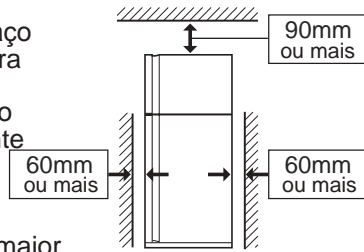

## Observações

- Posicione o frigorífico de forma a que a tomada fique acessível.
- Mantenha o seu frigorífico afastado da luz solar directa e não o coloque ao lado de um aparelho que gere calor.
- Não coloque o seu frigorífico directamente no chão. Insira uma base adequada, tal como uma tábua de madeira, sob o frigorífico.
- Se ligar a tomada de corrente com a porta aberta, o alarme da porta soa, mas isto é normal. Este som pára quando fechar a porta.

## Antes de usar o frigorífico

Limpe o interior com um pano embebido em água quente. Se usar detergente, limpe bem com água.

Espaço geral necessário para funcionamento

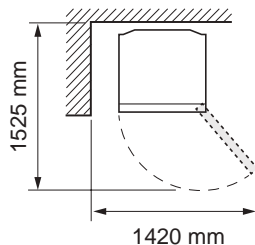

## 2 Vire os dois pés ajustáveis do lado frontal para criar os espaços para inserir os suportes dos pés. (Os suportes dos pés estão embalados dentro do compartimento do frigorífico.) Após inserir os suportes, ajuste os dois pés para estabilizar o frigorífico.

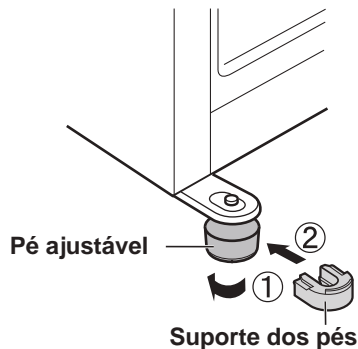

- O frigorífico é ligeiramente inclinado para trás inserindo os suportes. É eficaz para instalar o frigorífico firmemente.

## 3 Remova os 2 parafusos da parte inferior do frigorífico e use estes parafusos para instalar a saia dos pés. (A saia dos pés está embalada dentro do compartimento do frigorífico.)

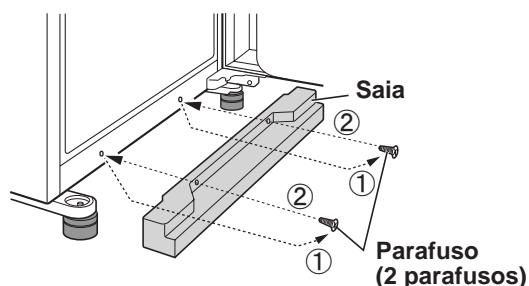

# Descrição

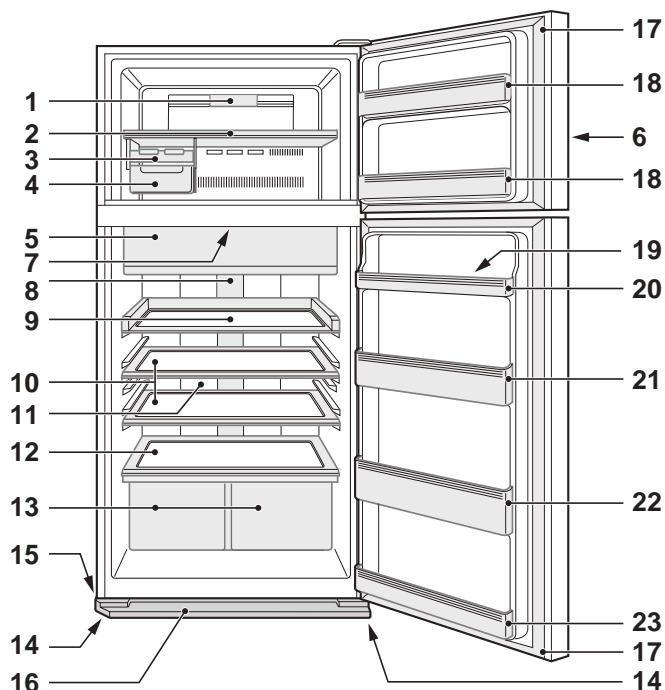

SJ-XP680G, SJ-XP700G

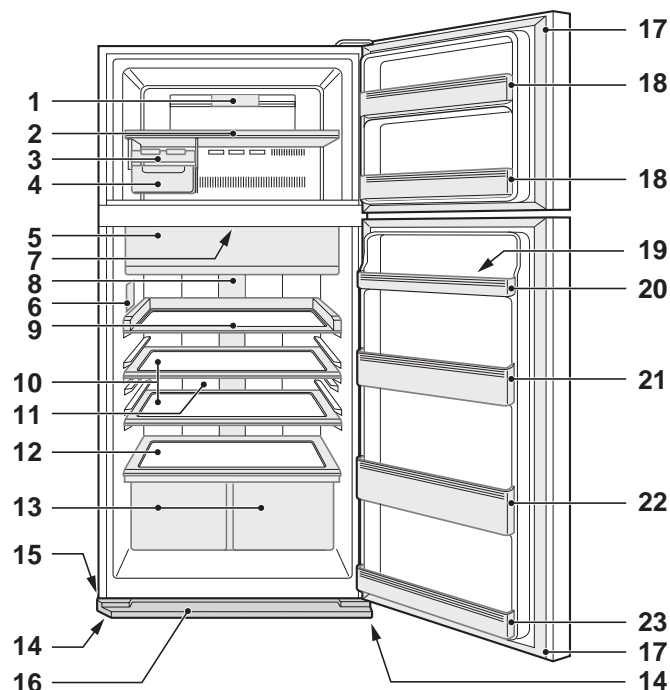

SJ-XE680M, SJ-XE700M

1. Luz do congelador
2. Prateleira do congelador
3. Recipiente para fazer cubos de gelo

- 1) Não encha demais a cuvete com água. Se o fizer, os cubos de gelo ficam colados uns aos outros.
- 2) Quando os cubos de gelo estiverem prontos, rode a alavanca no sentido dos ponteiros do relógio para colocar o gelo na caixa para cubos de gelo.

4. Caixa para cubos de gelo

#### Observações

Para evitar que a caixa para cubos de gelo fique danificada, não derrame óleo na caixa nem faça gelo nela.

5. Caixa de géneros alimentícios frescos e porta (Compartimento refrigerado)

6. Painel de controlo

7. Unidade desodorizante

Está instalado catalisador desodorizante nas condutas de ar frio. Não é necessária qualquer operação e limpeza.

8. Luz do frigorífico

9. Prateleira de acesso fácil

Pode puxar esta prateleira para fora.

10. Prateleira do frigorífico

SJ-XP680G, SJ-XE680M : 1 peça  
SJ-XP700G, SJ-XE700M : 2 peças

11. Painel de arrefecimento híbrido

O painel arrefece o compartimento do frigorífico indiretamente por trás. Desta forma, os alimentos são arrefecidos suavemente sem ser expostos a fluxos de ar frio.

12. Prateleira para frutas e legumes

13. Gaveta para frutas e legumes (2 peças)

14. Pé ajustável (2 peças)



15. Roda de apoio (4 peças)

As rodas de apoio permitem ao frigorífico mover-se e ser puxado para diante.

16. Saia

17. Fecho magnético da porta (2 peças)

18. Receptáculo da porta do congelador (2 peças)

19. Suporte para ovos

20. Caixa para conservar ovos

SJ-XP680G, SJ-XE680M : 2 peças  
SJ-XP700G, SJ-XE700M : 1 peça



Rodas de apoio

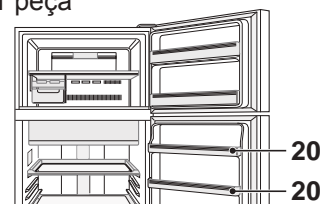

SJ-XP680G, SJ-XE680M

21. Receptáculo do frigorífico (Superior)

(Só para os modelos SJ-XP700G, SJ-XE700M)

22. Receptáculo para garrafas

23. Receptáculo do frigorífico (Fundo)

**Pode ser armazenada mais comida retirando os acessórios internos na operação de arrefecimento normal.**

Pode retirar os seguintes acessórios

2. Prateleira do congelador
3. Recipiente para fazer cubos de gelo
4. Caixa para cubos de gelo
9. Prateleira de acesso fácil
10. Prateleira do frigorífico
13. Gaveta para frutas e legumes

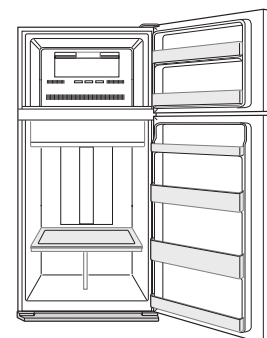



# Modos úteis

Em relação às operações, consulte o capítulo “Painel de controlo”.

- ⬡ **Arrefecimento extra**
- ❄️ **Congelamento expresso**
- ❄️ **Arrefecimento expresso**

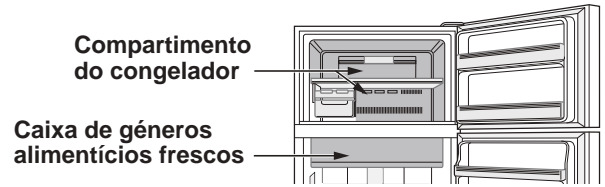

	Arrefecimento extra	Congelamento expresso	Arrefecimento expresso
Função	Este modo serve para arrefecer bebidas e alimentos até ficarem gelados. Observações : Alimentos muito húmidos podem congelar.	Este modo acelera o tempo de congelação dos alimentos.	Este modo serve para arrefecer bebidas ou alimentos rapidamente.
Ponto de uso	Caixa de géneros alimentícios frescos	Compartimento do congelador	Compartimento do congelador Cuidado : Não coloque aqui garrafas de vidro. Existe um grande risco de explosão.
Tempo de funcionamento	6 horas *1	2 horas *1	30 minutos
	<ul style="list-style-type: none"> <li>• Este modo termina automaticamente.</li> <li>• O alarme não soa.</li> </ul>	<ul style="list-style-type: none"> <li>• Este modo termina automaticamente.</li> <li>• O alarme soa.</li> </ul> <p><b>Para parar o alarme *2</b></p> <p>Prima o botão enter.  ou  Prima o botão de “Congelamento expresso”.</p>	
Após a operação estar completa	<ul style="list-style-type: none"> <li>• Não há necessidade de retirar as bebidas ou alimentos.</li> </ul>	<ul style="list-style-type: none"> <li>• Certifique-se de que retira as bebidas e alimentos quando o alarme soar.</li> <li>• Se as bebidas e alimentos forem deixados no compartimento do congelador por mais de aproximadamente 30 minutos, estes podem congelar.</li> </ul>	
No momento de falha de alimentação durante o funcionamento	<ul style="list-style-type: none"> <li>• Este modo é automaticamente cancelado.</li> </ul>	<ul style="list-style-type: none"> <li>• Este modo é automaticamente reiniciado a partir do estado anterior no momento de restauro da energia.</li> </ul>	

\*1 Pode levar mais tempo a completar se a operação se sobrepuser ao descongelamento. Este modo inicia-se após o descongelamento estar terminado.

\*2 Se não parar o alarme, este soa durante 30 minutos continuamente.

## Ion “Plasmacluster” ionizado

Utilize esta função quando quiser manter o interior do frigorífico limpo.

O ionizador dentro do seu frigorífico liberta grupos de iões, os quais são massas colectivas de iões positivos e negativos, para o interior do seu compartimento frigorífico. Estes grupos de iões desactivam os fungos do bolor aéreos.

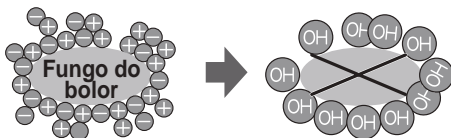

### Observações

- Pode existir um ligeiro odor no frigorífico. Este é o cheiro do ozono gerado pelo ionizador- A quantidade de ozono é mínima e desaparece rapidamente no frigorífico.

### Observações

- Arrefecimento extra, Congelamento expresso e Arrefecimento expresso não estão disponíveis ao mesmo tempo quando um dos modos está a funcionar.
- Evite o mais possível abrir a porta durante o funcionamento destes modos.

## Poupança de Energia

**(Só para os modelos SJ-XP680G, SJ-XP700G)**

Utilize esta função quando quiser que o aparelho mude para operação de poupança de energia.

Enquanto esta função estiver em funcionamento, a temperatura interior do compartimento do frigorífico e do congelador torna-se mais alta que a do funcionamento normal como se segue.

A temperatura apresentada não é alterada.

	Compartimento do congelador	Compartimento do frigorífico
No modo de “Poupança de energia”	Aprox. 1°C ou mais	Aprox. 2°C ou mais

(Quando a temperatura está definida em F: -18°C R: 3°C)

Cancele este modo quando achar que as bebidas não estão suficientemente frescas ou que a criação de gelo demora muito tempo.

### Observações

- A eficiência da economia de energia depende do meio de utilização (controlo de temperatura, temperatura ambiente, frequência de abertura ou fecho da porta, quantidade de comida).

# Painel de controlo (SJ-XP680G, SJ-XP700G)

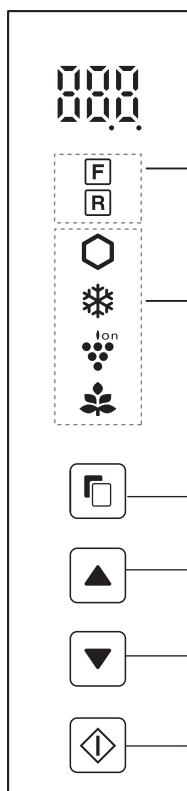

## Controlo das temperaturas

Ícone	Significado	Definição padrão
F	Compartimento do congelador	-18°C
R	Compartimento do frigorífico	3°C

## Modos úteis

Ícone	Significado	Definição padrão
Arrefecimento extra	Arrefecimento extra	DESLIGADO
Congelamento expresso	Congelamento expresso	
Arrefecimento expresso	Arrefecimento expresso	
"Plasmacluster" ionizado	"Plasmacluster" ionizado	
Poupança de Energia	Poupança de Energia	

## Modos adicionais

Indicador	Significado	Definição padrão
Alarme da porta	Alarme da porta	LIGADO
Som da operação do botão	Som da operação do botão	

## Observações

- Quando prime um dos botões, todos os ícones piscam uma vez e mostram o mostrador em espera.
- Se o frigorífico parar devido a uma falha de energia, os modos exceto Arrefecimento extra e Congelamento expresso funcionam da mesma maneira que anteriormente no momento de restauro da energia.
- A operação é inválida enquanto a porta do congelador estiver aberta.
- Os ícones de modo ou indicadores em funcionamento acendem-se no mostrador em espera. Quando o Arrefecimento expresso estiver em funcionamento, o ícone pisca no mostrador de espera.
- Quando não se realizam operações durante aproximadamente 1 minuto, o mostrador volta ao mostrador em espera automaticamente. O mostrador em espera desliga-se se não forem realizadas operações durante 1 minuto.

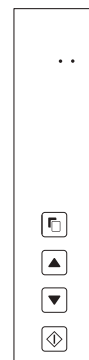

## Operações dos modos úteis

		Mostrador	
1	Selecione o ícone de modo. 	(por ex. Arrefecimento extra) 	
2	Selecione ligado/desligado. 		(desligado)
3	Complete a definição. (Sinal sonoro)  <b>Apenas "Arrefecimento expresso"</b> Complete a definição premindo durante 3 segundos ou mais. (Bip, Bip, Bip)	O ícone de modo acende-se.  <b>Apenas "Arrefecimento expresso"</b> (A piscar)	O ícone de modo desliga-se no mostrador em espera.

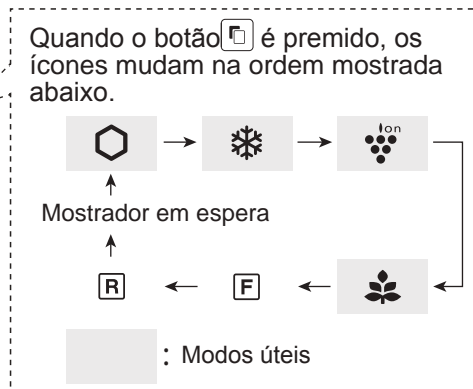

## Operações de modos adicionais

	Sumário	Cancelar operação	Mostrador
Alarme da porta	<ul style="list-style-type: none"> <li>Quando a porta do frigorífico é deixada aberta durante mais de 1 minuto, o alarme da porta soa uma vez e novamente após 1 minuto.</li> <li>Se a porta for deixada aberta durante cerca de 3 minutos, o alarme soa continuamente.</li> <li>O alarme para depois de a porta ser fechada.</li> </ul>	Prima  e  simultaneamente durante 3 segundos ou mais. (Bip, Bip, Bip)	 O indicador desliga-se.
Som da operação do botão	<ul style="list-style-type: none"> <li>Quando quer desligar o som da operação dos botões.</li> </ul>	Prima  e  simultaneamente durante 3 segundos ou mais. (Bip, Bip, Bip)	 O indicador desliga-se.

**Observações** • Quando quiser ligar o modo adicional, siga o mesmo passo novamente. (O indicador liga-se.)



# Painel de controlo (SJ-XE680M, SJ-XE700M)

## Modos úteis



Botão	Significado	Definição padrão
	Arrefecimento extra	DESLIGADO
	Congelamento expresso	
	Arrefecimento expresso	LIGADO *
	"Plasmacluster" ionizado	

\* O Plasmacluster funciona automaticamente quando o frigorífico está ligado. Não há necessidade de ligar/desligar.

## Controlo das temperaturas

Botão	Significado	Definição padrão
	Controlar a temperatura do compartimento do frigorífico	
	Controlar a temperatura do compartimento do congelador	

### Observações

• Se quiser acender o indicador, prima o botão "F" ou "R".

## Operações dos modos úteis (Exceto para o "Plasmacluster")

	Iniciar operação	Cancelar operação
<b>Arrefecimento extra</b>	Prima o botão de modo. (Sinal sonoro) 	Prima o botão de modo. (Sinal sonoro) 
<b>Congelamento expresso</b>	Prima o botão de modo. (Sinal sonoro) 	Prima o botão de modo. (Sinal sonoro) 
<b>Arrefecimento expresso</b>	Prima o botão de modo durante 3 segundos ou mais. (Bip, Bip, Bip) 	Prima o botão de modo. (Sinal sonoro) 

## Alarme da porta

- Quando a porta do frigorífico é deixada aberta durante mais de 1 minuto, o alarme da porta soa uma vez e novamente após 1 minuto.
- Se a porta for deixada aberta durante cerca de 3 minutos, o alarme soa continuamente.
- O alarme para depois de a porta ser fechada.

### Se o Alarme da porta não parar

Se o alarme da porta não parar após fechar todas as portas, é um defeito. Contacte o centro de manutenção da SHARP manutenção.

### Método para parar o alarme da porta temporariamente.

- Prima o botão "R" e o botão "F" simultaneamente e continuamente durante 3 segundos ou mais.
- O alarme da porta soará de novo depois de aproximadamente 2 dias.

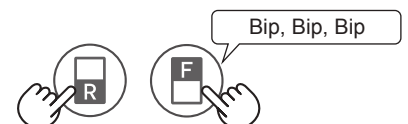

# Controlo das temperaturas

O frigorífico controla a sua temperatura automaticamente. Contudo, pode ajustar a temperatura como indicado abaixo.

## Como verificar a definição de temperatura atual

O indicador acende-se para mostrar o nível de temperatura premindo o botão “F” ou “R”.

Compartimento do congelador : Prima o botão “F”.

Compartimento do frigorífico : Prima o botão “R”.

## Definição do Compartimento do Congelador/Frigorífico

### Compartimento do congelador

1. Prima o botão “F”.



2. Prima o botão “F” para alterar o nível de temperatura.

### Compartimento do frigorífico

1. Prima o botão “R”.



2. Prima o botão “R” para alterar o nível de temperatura.

• O indicador de temperatura muda conforme a imagem abaixo (3→4→5→1→2→3) premindo o botão “F” ou “R”.

Nível	Indicador
1	
2	
3	
4	
5	

### Observações

- Após ajustar o nível de temperatura, o indicador desliga-se após aproximadamente 5 segundos.
- A definição de temperatura mantém-se igual após a falha de energia.

## Programações Avançadas do compartimento do frigorífico/do compartimento refrigerado

A temperatura do compartimento do frigorífico e do compartimento do congelador pode ser ajustada em 9 níveis (nível 1 ~ 9) seguindo os passos **a** a **b**.

### Compartimento do congelador

**a.** Prima o botão “F” primeiro. Mantenha “F” premido e depois prima o botão de “Arrefecimento expresso” durante 3 segundos ou mais.



O indicador volta à “Definição padrão”.

**b.** Prima o botão “F” para alterar o nível de temperatura.

Siga os passos **a** a **b** se quiser ajustar a temperatura em 5 níveis.

### Compartimento do frigorífico

**a.** Prima o botão “R” primeiro. Mantenha “R” premido e depois prima o botão de “Arrefecimento expresso” durante 3 segundos ou mais.



O indicador volta à “Definição padrão”.

**b.** Prima o botão “R” para alterar o nível de temperatura.

Siga os passos **a** a **b** se quiser ajustar a temperatura em 5 níveis.

• O indicador de temperatura muda como na imagem abaixo (5→6→7→8→9→1→2→3→4→5) premindo o botão “F” ou “R”.

○ ... DESLIGADO — ... Iluminação } = { ... A piscar

Nível	Indicador
1	
2	
3	
4	
5	
6	
7	
8	
9	



# Conservação de alimentos

A refrigeração reduz a taxa de deterioração dos alimentos. Assegure que os alimentos são o mais frescos possíveis para maximizar o prazo de consumibilidade dos produtos alimentícios. O seguinte é um guia geral para ajudar a prolongar o armazenamento de alimentos.

## Frutas / Legumes

As frutas e os vegetais devem ser acondicionados em embalagens de plástico espaçosas como, por ex., película, sacos (não selados) e colocados na gaveta para frutas e legumes para minimizar a perda de humidade.

## Produtos lacticínios & Ovos

- A maioria dos produtos lacticínios têm um rótulo na embalagem com a temperatura de armazenamento e a data de validade.
- Os ovos devem ser acondicionados no suporte para ovos.

## Carnes / Peixe / Aves

- Acondicione sobre uma travessa ou prato e cubra com papel ou filme de plástico.
- Para peças maiores de carne, peixes ou aves, coloque na parte de trás das prateleiras.
- Certifique-se de que todo alimento cozinhado esteja propriamente embrulhado ou acondicionado em embalagem hermética.

## Para o melhor congelamento

- Os alimentos devem ser frescos.
- Congele pequenas quantidades de alimentos por vez, para congelá-los rapidamente.
- Os alimentos devem ser selados adequadamente ou cobertos hermeticamente.
- Coloque os alimentos no congelador de forma uniforme.
- Etiquete os sacos ou embalagens para manter um inventário dos alimentos congelados.

## Conselhos para evitar condensação ou gelo dentro do congelador

- Mantenha a porta seguramente fechada. Se os alimentos caírem, podem causar uma frecha entre a estrutura e a porta. Mova-os para dentro na prateleira ou no receptáculo.
- Os alimentos com muita humidade devem ser armazenados em recipientes herméticos ou selados hermeticamente.

## Observações

- Acondicione uniformemente os alimentos nas prateleiras para que o ar de refrigeração circule eficientemente.
- Os alimentos quentes devem ser arrefecidos antes de serem armazenados. Armazenar alimentos quentes aumenta a temperatura na unidade e o risco de deterioração dos alimentos.
- Não bloquear as saídas e entradas do sistema de circulação do ar frio com alimentos ou caixas; caso contrário, os alimentos não serão convenientemente refrigerados dentro do seu frigorífico.



Não coloque alimentos directamente em frente da saída de ar frio. Isto pode fazer com que os alimentos congelem.

## Dicas para poupar energia

- Mantenha o maior espaço de ventilação possível à volta do frigorífico.
- Mantenha o seu frigorífico afastado da luz solar directa e não o coloque ao lado de um aparelho que gere calor.
- Evite o mais possível abrir a porta.
- Comida quente deve ser arrefecida antes de armazenada.
- Coloque os alimentos equilibradamente nas prateleiras, de forma a permitir que o ar de refrigeração circule eficientemente.

## Consumo de energia

A quantidade de consumo de energia deste modelo é medida de acordo com o padrão internacional de performance de frigorífico. Se o frigorífico for operado com estes acessórios (área sombreada) retirados, irá trabalhar sob a condição de maior eficiência energética.

- A quantidade de consumo de energia deste modelo é medida com estes acessórios retirados, tal como indica a área sombreada.

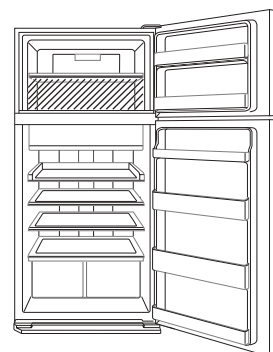

- A quantidade de consumo de energia deste modelo é medida sob as dimensões espaciais na figura à direita.

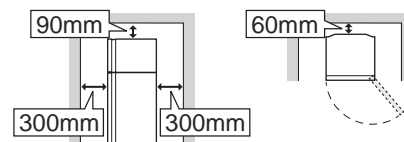

# Cuidados e Limpeza

## Importante

**Para evitar rachas nas superfícies e componentes plásticos interiores, siga estas sugestões.**

- Limpe a oleosidade de alimentos deixada nos componentes de plástico.
- Alguns produtos de limpeza doméstica podem provocar danos, por isso use apenas líquido de lavagem diluído (água saponosa).
- As partes de plástico podem trincar, caso o detergente seja utilizado sem ser diluído ou a água com detergente não for totalmente removida.

## Limpeza

- Retire os acessórios (por ex., prateleiras) da estrutura e da porta. Lave-os com água morna com detergente da louça. Depois disso, enxague-os com água limpa e seque-os. (Só a prateleira de frutas e legumes não é removível).
- Limpe o interior com um pano molhado em água morna com detergente da louça. Depois, use água fria para remover a restante água com detergente completamente.
- Limpe a parte exterior com um pano macio sempre que esta fique suja.
- Limpe o fecho magnético da porta com uma escova de dentes e água quente com detergente para a louça.
- Limpe o painel de controlo com o pano seco.

## Observações

- Não utilize produtos de limpeza fortes nem solventes (lacas, tintas, pó de polir, benzina, água a ferver, etc.), que podem causar danos.
- Se remover a ficha uma vez, espere pelo menos 5 minutos antes de conectar a ficha novamente.
- As prateleiras de vidro pesam aproximadamente 3kg cada. Segure firmemente quando retirando-as do gabinete ou carregando-as.
- Não deixe cair objetos dentro do frigorífico nem bata nas paredes internas. Isto pode provocar rachaduras na superfície interna.

## Descongelação

A descongelação faz-se de forma totalmente automática, devido à existência de um sistema especial de poupança de energia.

## Quando a luz do compartimento se funde

Contacte o agente de assistência aprovado pela SHARP para substituir a lâmpada. A lâmpada não deve ser substituída por outra pessoa que não um técnico de assistência qualificado.

## Antes de transportar

Limpe a água na bandeja de evaporação. Antes de limpar a água, espere mais de 1 hora após desligar a ficha de alimentação dado que o equipamento de ciclo de refrigeração está extremamente quente. (A bandeja de evaporação está localizada na parte traseira do produto.)

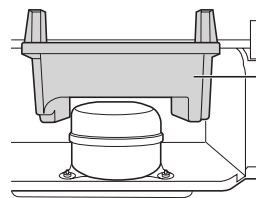

Bandeja de evaporação

## Desligando o seu frigorífico

Se quiser desligar o seu frigorífico durante um longo período de tempo. Retire os alimentos do frigorífico e limpe o interior minuciosamente. Desligue a ficha de alimentação da tomada e mantenha todas as portas abertas.

# Antes de chamar pelo serviço de assistência técnica

Antes de chamar pelo serviço de assistência técnica, verifique os seguintes itens.

Problema		Solução
A parte de fora de um gabinete está quente ao ser tocada.		É normal. A tubulação quente está no gabinete para evitar a condensação.
Quando o refrigerador fizer ruído.		É normal que o refrigerador produza ruídos tais como. <ul style="list-style-type: none"> <li>• Intenso ruído produzido pelo compressor quando é dada a partida --- O ruído diminui após algum tempo.</li> <li>• Intenso ruído produzido uma vez ao dia pelo compressor --- Ruído operacional produzido logo após operação de descongelamento.</li> <li>• Ruído de fluido escorrendo (gargarejo, espumação) --- Ruído de fluido refrigerante escorrendo em tubulação (tais ruídos podem tornar-se intensos de tempo em tempo).</li> <li>• Estalar quebradiço ou de trituração, som de chiar --- Ruído produzido pela expansão e contração de paredes e partes internas durante esfriamento.</li> </ul>
Ocorre congelamento ou formação de condensação no interior ou no exterior do refrigerador.		Isto pode ocorrer em um dos seguintes casos. Use um pano molhado para limpar o gelo e um pano seco para limpar a condensação. <ul style="list-style-type: none"> <li>• Quando a humidade do ambiente é elevada.</li> <li>• Quando a porta é aberta e fechada com frequência.</li> <li>• Quando são guardados alimentos com muita humidade. (É necessário embalá-los).</li> </ul>
Os alimentos no compartimento do refrigerador congelam.	SJ-XP680G, SJ-XP700G	<ul style="list-style-type: none"> <li>• O refrigerador é operado durante um longo período de tempo com um controlo de temperatura do refrigerador definido para 0°C? --- Altere o controlo de temperatura para cerca de 3°C.</li> <li>• O refrigerador é operado durante um longo período de tempo com o controlo de temperatura do congelador definido para -21°C? --- Altere o controlo de temperatura para cerca de -18°C.</li> <li>• Se a temperatura ambiente for baixa, os alimentos podem congelar mesmo que o compartimento do refrigerador esteja definido para 6°C.</li> </ul>
	SJ-XE680M, SJ-XE700M	<ul style="list-style-type: none"> <li>• O refrigerador é operado durante um longo período de tempo com o controlo de temperatura do refrigerador definido para MAX COLDEST? --- Altere o controlo de temperatura para outra definição.</li> <li>• O refrigerador é operado durante um longo período de tempo com o controlo de temperatura do congelador definido para MAX COLDEST? --- Altere o controlo de temperatura para outra definição.</li> <li>• Se a temperatura ambiente for baixa, os alimentos podem congelar mesmo que o compartimento do refrigerador estiver definido para MIN.</li> </ul>
Há cheiros no compartimento.		<ul style="list-style-type: none"> <li>• É necessário embalar os alimentos com cheiros fortes.</li> <li>• A unidade desodorizante não pode remover todos os cheiros.</li> </ul>

## Se você ainda necessita do serviço de assistência técnica

Consulte o seu agente de assistência técnica certificado pela SHARP mais próximo.

## Ficha de produto

ANEXO III (UE) Regulamento N.º 1060/2010		SHARP	
<b>A</b>	Marca registada	SHARP	
<b>B</b>	Nome do modelo	SJ-XP680G SJ-XE680M	SJ-XP700G SJ-XE700M
<b>C</b>	Categoria	7	
<b>D</b>	Classe de eficiência energética	A++	
<b>E</b>	Rótulo ecológico da UE	—	
<b>F</b>	Consumo de energia anual *1 [KWh/ano]	350	360
<b>G</b>	Volume de armazenamento de todos os compartimentos a que não foram atribuídas estrelas *2 [ L ]	388	430
<b>H</b>	Volume de armazenamento de todos os compartimentos de congelação a que foram atribuídas estrelas [ L ]	*** 148	*** 148
<b>I</b>	A temperatura projetada de "outro compartimento" mais quente que +14°C	—	
<b>J</b>	Sem gelo	SIM	
<b>K</b>	Tempo de subida da temperatura [ h ]	19	19
<b>L</b>	Poder de congelação [Kg/24h]	7.0	7.0
<b>M</b>	Classe climática	T	T
<b>N</b>	Emissão de ruído aéreo [dB(A)]	36	36
<b>O</b>	Aparelho encastrado	Não (Tipo isolado)	

\*1 "XYZ" kWh por ano, com base nos resultados do ensaio normalizado durante 24 horas.

O valor real do consumo de energia dependerá do modo de utilização do aparelho e da sua localização.

\*2 Inclui compartimento de ultra-refrigeração de 31 L

### Informações sobre a Eliminação de Produtos para os Utilizadores (particulares)



Atenção:  
O seu produto está identificado com este símbolo. Significa que os produtos eléctricos e electrónicos não devem ser misturados com o lixo doméstico comum. Existe um sistema de recolhas específico para estes produtos.

#### 1. Na União Europeia

Atenção: Se quiser eliminar este equipamento, não o deve fazer juntamente com o lixo doméstico comum!

O equipamento eléctrico e electrónico deve ser tratado separadamente e ao abrigo da legislação aplicável que obriga a um tratamento, recuperação e reciclagem adequados de equipamentos eléctricos e electrónicos usados.

Após a implementação desta legislação por parte dos Estados-membros, todos os cidadãos residentes na União Europeia poderão entregar o seu equipamento eléctrico e electrónico usado em estações de recolha específicas a título gratuito\*. Em alguns países\* o seu revendedor local também pode recolher o seu equipamento usado a título gratuito na compra de um novo equipamento.

\*) Contacte as entidades locais para mais informações.

Se o seu equipamento eléctrico e electrónico usado funcionar a pilhas ou baterias, deverá eliminá-las em separado, conforme a legislação local, e antes de entregar o seu equipamento.

Ao eliminar este produto correctamente estará a contribuir para que o lixo seja submetido aos processos de tratamento, recuperação e reciclagem adequados. Desta forma é possível evitar os efeitos nocivos que o tratamento inadequado do lixo poderia provocar no ambiente e na saúde.

#### 2. Em outros Países fora da UE

Se quiser eliminar este produto, contacte as entidades locais e informe-se sobre o método correcto para proceder à sua eliminação.

Na Suíça: O equipamento eléctrico e electrónico é aceite, a título gratuito, em qualquer revendedor, mesmo que não tenha adquirido um novo produto. Poderá encontrar uma lista das estações de recolha destes equipamentos na página da Web [www.swico.ch](http://www.swico.ch) ou [www.sens.ch](http://www.sens.ch).

Σας ευχαριστούμε πολύ που αγοράσατε αυτό το προϊόν της εταιρείας SHARP. Προτού χρησιμοποιήσετε το ψυγείο της SHARP, παρακαλούμε διαβάστε αυτό το εγχειρίδιο λειτουργίας για να σιγουρευτείτε ότι αποκομίζετε το μέγιστο όφελος από το ψυγείο σας.

- Αυτό το ψυγείο προορίζεται για τη δημιουργία παγακίων, την ψύξη και την κατάψυξη τροφίμων.
- Αυτό το ψυγείο είναι μόνο για οικιακή χρήση, με θερμοκρασία περιβάλλοντος που υποδεικνύεται στον πίνακα. Η κλιματική κλάση καθορίζεται στον πίνακα τεχνικών χαρακτηριστικών.  
Το ψυγείο είναι πλήρως λειτουργικό στο εύρος θερμοκρασίας περιβάλλοντος της κλιματικής κλάσης που υποδεικνύεται. Εάν το ψυγείο χρησιμοποιείται σε ψυχρότερες θερμοκρασίες, το ψυγείο δεν θα υποστεί βλάβη μέχρι τη θερμοκρασία των +5 °C.
- Το ψυγείο δεν θα πρέπει να υποβάλλεται σε θερμοκρασίες των -10 °C ή παρακάτω για μεγάλο χρονικό διάστημα.

### Οικιακή χρήση μόνο

Κλιματική κλάση	Αποδεκτό εύρος θερμοκρασίας περιβάλλοντος
SN	+10 °C έως 32 °C
N	+16°C έως 32°C
ST	+16°C έως 38°C
T	+16°C έως 43°C

## Πληροφορίες ασφαλείας

 **Προσοχη** Αυτό σημαίνει ότι υπάρχει σοβαρός κίνδυνος θανάτου ή σοβαρού τραυματισμού.

 **Προφυλακτικά μέτρα** Αυτό σημαίνει ότι υπάρχει σοβαρός κίνδυνος υλικής βλάβης ή σωματικής βλάβης.



### Προσοχη

#### Ψυκτικό υλικό

Αυτό το ψυγείο περιέχει εύφλεκτο ψυκτικό υλικό (R600a: ισοβουτάνιο) και εύφλεκτα αέρια μόνωσης (κυκλοπεντάνιο). Τηρείτε τους ακόλουθους κανόνες για να αποφύγετε ανάφλεξη και έκρηξη.

- Μην επιτρέπετε την επαφή αιχμηρών αντικειμένων με το σύστημα ψύξης. Το σύστημα ψύξης που βρίσκεται στο πίσω μέρος και στο εσωτερικό του ψυγείου περιέχει ψυκτικό υλικό.
- Μην χρησιμοποιήσετε μηχανικά ή άλλα μέσα για να επιταχύνετε την αυτόματη απόψυξη. (Αυτό το ψυγείο διαθέτει σύστημα αυτόματης απόψυξης.)
- Μην χρησιμοποιείτε ηλεκτρικές συσκευές εντός του ψυγείου.
- Μην φράζετε τον χώρο γύρω από το ψυγείο.
- Μην χρησιμοποιείτε εύφλεκτα σπρέι, όπως σπρέι βαφής κοντά στο ψυγείο.
- Σε περίπτωση βλάβης του συστήματος ψύξης, μην αγγίζετε την πρίζα και μην χρησιμοποιήσετε γυμνές φλόγες. Ανοίξτε το παράθυρο και αερίστε το δωμάτιο. Στη συνέχεια, επικοινωνήστε με έναν αντιπρόσωπο σέρβις εξουσιοδοτημένο από τη SHARP για το σέρβις.

#### Εγκατάσταση

- Μην εγκαταστήσετε το ψυγείο σε μία τοποθεσία υγρή ή με υψηλή υγρασία καθώς ενδέχεται να προκληθεί ζημιά στη μόνωση και διαρροή. Ενδέχεται να προκληθεί παραμόρφωση και σκουριά στο εξωτερικό της καμπίνας.
- Το ψυγείο πρέπει να εγκατασταθεί οριζοντίως και σταθερά πάνω στο δάπεδο.

#### Καλώδιο ρεύματος, Φις, Πρίζα

Διαβάστε προσεκτικά τους ακόλουθους κανόνες για να αποφύγετε τον κίνδυνο ηλεκτροπληξίας ή πυρκαγιάς.

- Συνδέστε το φις στην πρίζα σταθερά και απευθείας. Μην χρησιμοποιείτε καλώδιο επέκτασης ή προσαρμογέα ρευματολήπτη.
- Συνδέστε το φις στην πρίζα με την απαιτούμενη ονομαστική τάση.
- Συνδέστε τον πείρο γείωσης στον ακροδέκτη γείωσης σωστά.

- Βεβαιωθείτε ότι το καλώδιο ρεύματος δεν έχει υποστεί κάποια ζημιά κατά την εγκατάσταση ή τη μεταφορά. Αν το φις ή το καλώδιο έχει χαλαρώσει, μην το εισάγετε στην πρίζα.
- Μην αγγίζετε το φις με βρεγμένα χέρια.
- Αποσυνδέστε από την παροχή ρεύματος αφαιρώντας το φις από την πρίζα. Μην το αφαιρέσετε τραβώντας το καλώδιο ρεύματος.
- Εναποθέσεις σκόνης στην μπρίζα της συσκευής μπορεί να προκαλέσουν πυρκαγιά. Σκουπίστε τη σκόνη προσεκτικά.
- Βγάλτε το φις αν το ψυγείο δεν χρησιμοποιηθεί για μεγάλο χρονικό διάστημα.
- Αν το εύκαμπτο καλώδιο παροχής ρεύματος πάθει ζημιά, θα πρέπει να αντικατασταθεί από τον εξουσιοδοτημένο αντιπρόσωπο του σέρβις της SHARP επειδή απαιτείται ειδικό καλώδιο.

#### Κατά τη χρήση

- Μην αποθηκεύετε πτητικά και εύφλεκτα υλικά όπως αιθέρα, βενζίνη, προπάνιο, δοχεία με αεροζόλ, μέσα προσκόλλησης και καθαρή αλκοόλη κλπ. Αυτά τα υλικά μπορούν εύκολα να εκραγούν.
- Μην αποθηκεύετε στο ψυγείο προϊόντα ευπαθή στη θερμοκρασία όπως φαρμακευτικά προϊόντα. Υπάρχει σοβαρός κίνδυνος αλλαγής της ποιότητας των προϊόντων.
- Μην αποσυναρμολογείτε το ψυγείο. Η αποσυναρμολόγηση και οι επισκευές πρέπει να αναλαμβάνονται μόνο από ειδικούς τεχνικούς, διαφορετικά υπάρχει κίνδυνος ηλεκτροπληξίας, φωτιάς ή βλάβης.
- Μην τοποθετείτε κανένα αντικείμενο στο πάνω μέρος του ψυγείου. Εάν το αντικείμενο πέσει από το πάνω μέρος μπορεί να προκληθεί τραυματισμός.
- Αυτή η συσκευή μπορεί να χρησιμοποιηθεί από παιδιά ηλικίας 8 ετών και πάνω και από άτομα με μειωμένες φυσικές, αισθητηριακές ή πνευματικές ικανότητες ή έλλειψη εμπειρίας και γνώσης, εάν βρίσκονται υπό επίβλεψη ή τους έχει δοθεί καθοδήγηση σχετικά με την χρήση της συσκευής με ασφαλή τρόπο και κατανοούν τους σχετικούς κινδύνους. Τα παιδιά θα πρέπει να μην παίζουν με τη συσκευή. Ο καθαρισμός και η συντήρηση από τον χρήστη δεν πρέπει να γίνονται από παιδιά χωρίς επιτήρηση.



## Συντήρηση και περιποίηση

- Αποσυνδέστε το ψυγείο πρώτα για να αποτρέψετε την ηλεκτροπληξία.
- Μην καταβρέχετε απευθείας το εξωτερικό περίβλημα ή τον εσωτερικό χώρο. Κάτι τέτοιο προκαλεί σκουριά και καταστροφή των ηλεκτρικών μονώσεων.

## Πρόβλημα

- Αν μυρίσετε κάτι καμμένο, τραβήξτε προς τα έξω το φινιρίσμα. Στη συνέχεια, επικοινωνήστε με έναν αντιπρόσωπο σέρβις εξουσιοδοτημένο από τη SHARP για το σέρβις.
- Σε περίπτωση διαρροής αερίου, αερίστε τον χώρο ανοίγοντας ένα παράθυρο. Μην αγγίζετε το ψυγείο ή την πρίζα.



## Προφυλακτικά μέτρα

### Μεταφορά

- Όταν εγκαθιστάτε ή μετακινείτε το ψυγείο σας, χρησιμοποιείτε ένα προστατευτικό χαλάκι για την προστασία του δαπέδου από πιθανές φθορές.
- Μεταφέρετε το ψυγείο κρατώντας τα χερούλια που βρίσκονται στο πίσω μέρος και στο κάτω μέρος. Αν σηκώσετε το ψυγείο ακατάλληλα, μπορεί να προκληθεί τραυματισμός.



## Απόρριψη

- Βεβαιωθείτε ότι το ψυγείο δεν αποτελεί κίνδυνο για τα μικρά παιδιά όταν το αποθηκεύετε για απόρριψη. (π.χ. αφαιρέστε το μαγνητικό κλείστρο της πόρτας για να μη μπορούν να παγιδευτούν παιδιά σε αυτό.)
- Αυτό το ψυγείο πρέπει να απορριφθεί κατάλληλα. Πηγαίστε το ψυγείο σε μία επαγγελματική μονάδα ανακύκλωσης για εύφλεκτα ψυκτικά υλικά και εύφλεκτα αέρια μόνωσης.

## Κατά τη χρήση

- Μην αγγίζετε τη μονάδα συμπίεστη ή τα απομακρυσμένα μέρη του, δεδομένου ότι γίνονται εξαιρετικά καυτά κατά τη διάρκεια της λειτουργίας και οι άκρες των μετάλλων μπορούν να προκαλέσουν τραυματισμό.
- Να μην αγγίζετε τρόφιμα ή μεταλλικά αεροστεγή δοχεία στο χώρο του καταψύκτη με βρεγμένα χέρια. Αυτή η ενέργεια μπορεί να προκαλέσει κρουπάγημα.
- Μην τοποθετείτε εμφιαλωμένα ποτά και μεταλλικά κουτιά στον χώρο του καταψύκτη. Ειδικά όταν είναι σε ισχύ η λειτουργία «Γρήγορη ψύξη», υπάρχει σοβαρός κίνδυνος τα γυάλινα μπουκάλια να σπάσουν.
- Μην χρησιμοποιείτε άλλο υγρό εκτός από πόσιμο νερό για να παρασκευάσετε παγάκια.
- Μην ανοίγετε ή κλείνετε την πόρτα όταν άλλοι άνθρωποι βάζουν το χέρι κοντά στην πόρτα. Υπάρχει κίνδυνος να πιαστούν τα δάχτυλα των άλλων ανθρώπων στην πόρτα.
- Μην τοποθετείτε μεγάλο μεγέθους αντικείμενο στις θήκες της πόρτας. Αν το αντικείμενο πέσει κάτω από τις θήκες, μπορεί να προκληθεί τραυματισμός.

## Ένδειξη θερμοκρασίας

Αυτό το ψυγείο παρέχεται με μία ένδειξη θερμοκρασίας μέσα στο χώρο του ψυγείου για να σας επιτρέψει να ελέγχετε τη μέση θερμοκρασία στην ψυχρότερη ζώνη.

### Ζώνη μέγιστης ψύξης

Το σύμβολο υποδεικνύει τη ζώνη μέγιστης ψύξης εντός του χώρου του ψυγείου. Η ζώνη μέγιστης ψύξης εκτείνεται από το ράφι που βρίσκεται στο κάτω μέρος του χώρου του ψυγείου έως το σύμβολο. (Η θήκη της πόρτας, τοποθετημένη στο ίδιο ύψος, δεν αποτελεί τη ζώνη μέγιστης ψύξης.)

### Έλεγχος της θερμοκρασίας στην ζώνη μέγιστης ψύξης

Μπορείτε να διεξάγετε τακτικούς ελέγχους για να επιβεβαιώνετε ότι η θερμοκρασία στη ζώνη μέγιστης ψύξης είναι η σωστή, και, αν είναι απαραίτητο, ρυθμίστε το ρυθμιστή της θερμοκρασίας του ψυγείου. Για τη διατήρηση σωστής θερμοκρασίας εντός της συσκευής, ελέγξτε ότι η ένδειξη της θερμοκρασίας είναι πάντα ΜΠΛΕ. Αν η ένδειξη της θερμοκρασίας γίνει ΑΣΠΡΟ, η θερμοκρασία είναι πολύ υψηλή, αυξήστε τη ρύθμιση του ρυθμιστή ελέγχου της θερμοκρασίας του ψυγείου και περιμένετε 6 ώρες πριν ελέγξετε ξανά την ένδειξη της θερμοκρασίας.

Σύμβολο



ΜΠΛΕ



Σωστή ρύθμιση

ΑΣΠΡΟ



Η θερμοκρασία είναι πολύ υψηλή, ρυθμίστε το ρυθμιστή θερμοκρασίας του ψυγείου.

### ΣΗΜΕΙΩΣΗ

- Η εσωτερική θερμοκρασία του ψυγείου εξαρτάται από διάφορους παράγοντες όπως είναι η θερμοκρασία περιβάλλοντος του δωματίου, η ποσότητα των αποθηκευμένων τροφίμων και η συχνότητα ανοίγματος της πόρτας.
- Κατά την εισαγωγή φρέσκων τροφίμων ή κατά το παρατεταμένο άνοιγμα της πόρτας, είναι φυσιολογικό η ένδειξη της θερμοκρασίας να γίνει ΑΣΠΡΟ.

## 1 Αφήστε αρκετό χώρο εξαερισμού γύρω από το ψυγείο.

- Το σχήμα δείχνει τον ελάχιστο απαιτούμενο χώρο για εγκατάσταση του ψυγείου. Η μέτρηση κατανάλωσης ρεύματος γίνεται σε χώρο διαφορετικών διαστάσεων.
- Κρατώντας μεγαλύτερο χώρο, το ψυγείο μπορεί να καταναλώσει μικρότερη ποσότητα ενέργειας.
- Αν χρησιμοποιήσετε το ψυγείο σε μικρότερο χώρο από ό,τι απεικονίζεται, μπορεί να προκληθεί αύξηση της θερμοκρασίας στη μονάδα, δυνατός θόρυβος και βλάβη.
- Η απόσταση μεταξύ του πίσω μέρους του ψυγείου και του τοίχου πρέπει να είναι 60 mm ή μεγαλύτερη και λιγότερη από 75 mm. Αν το διάστημα είναι μεγαλύτερο από 75 mm, μπορεί να τραυματιστείτε αγγίζοντας τον συμπιεστή και τα περιφερειακά τμήματά του, τα οποία είναι εξαιρετικά ζεστά κατά τη διάρκεια της λειτουργίας.

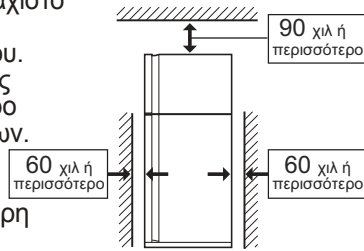

## Σημείωση

- Τοποθετήστε το ψυγείο σας έτσι ώστε η πρίζα να είναι προσιτή.
- Προστατεύστε το ψυγείο σας από άμεση επαφή με το ηλιακό φως, και μην το τοποθετείτε πλησίον θερμαντικών συσκευών.
- Μην τοποθετήσετε το ψυγείο σας απευθείας στο έδαφος. Εισάγετε κατάλληλη βάση, όπως μια ξύλινη σανίδα κάτω από το ψυγείο.
- Για να εισαγάγετε το καλώδιο παροχής ρεύματος όταν η πόρτα είναι ανοικτή, ηχεί ο συναγερμός της πόρτας αλλά είναι φυσιολογικός. Ο ήχος σταματά όταν κλείσει η πόρτα.

## Πριν χρησιμοποιήσετε το ψυγείο σας

Καθαρίστε τα εσωτερικά μέρη με ένα ύφασμα που είναι βρεγμένο σε θερμό νερό. Εάν χρησιμοποιείτε σαπουνόνερο, σκουπίστε το επιμελώς με νερό.

Συνολικός απαιτούμενος χώρος κατά τη χρήση

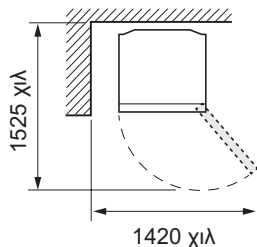

- ## 2
- Περιστρέψτε τα δύο ρυθμιζόμενα πόδια στην μπροστινή πλευρά για να υπάρχει χώρος ώστε να μπορούν να τοποθετηθούν τα στηρίγματα ποδιών. (Τα στηρίγματα ποδιών είναι συσκευασμένα στο εσωτερικό του ψυγείου.) Αφού τοποθετήσετε τα στηρίγματα, ρυθμίστε τα δύο πόδια για να σταθεροποιηθεί το ψυγείο.



- Το ψυγείο θα έχει ελαφρά κλίση προς τα πίσω τοποθετώντας τα στηρίγματα. Είναι αποτελεσματικό για τη σταθερή εγκατάσταση του ψυγείου.

- ## 3
- Αφαιρέστε τις 2 βίδες στο κάτω μέρος του ψυγείου και χρησιμοποιήστε αυτές τις βίδες για να βάλετε το κάλυμμα ποδιών. (Το κάλυμμα ποδιών είναι συσκευασμένο μέσα στο διαμέρισμα του ψυγείου).

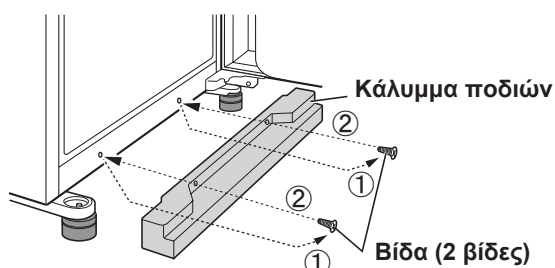

# Περιγραφή

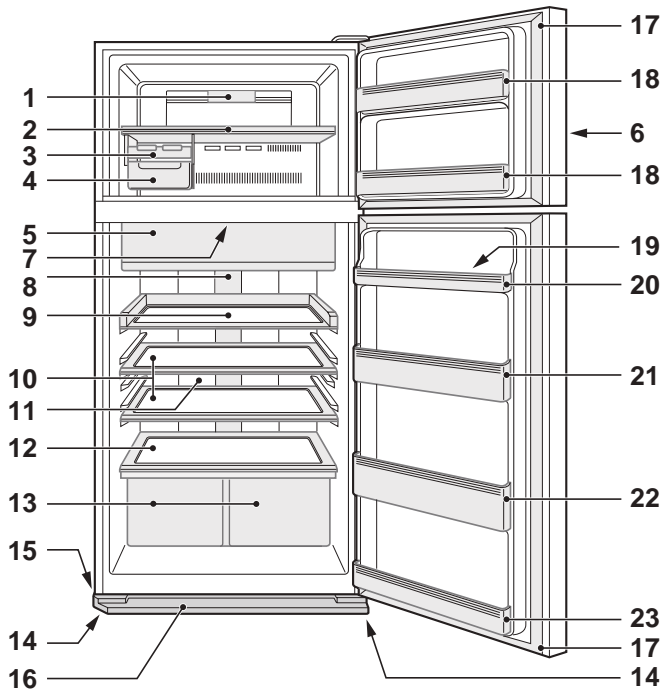

SJ-XP680G, SJ-XP700G

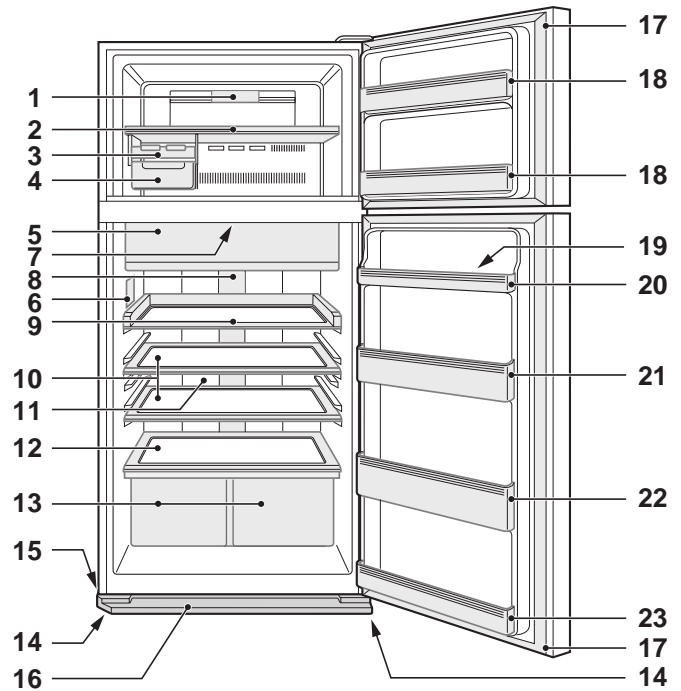

SJ-XE680M, SJ-XE700M

**1. Φως καταψύκτη**

**2. Ράφι καταψύκτη**

**3. Παρασκευαστής πάγου**

1) Μη γεμίζετε υπερβολικά αυτό τον δίσκο με νερό. Διαφορετικά τα παγάκια θα ενωθούν όταν παγώσουν.

2) Όταν γίνουν τα παγάκια, γυρίστε τον μοχλό προς τα δεξιά για να μπουν τα παγάκια στο δοχείο για παγάκια.

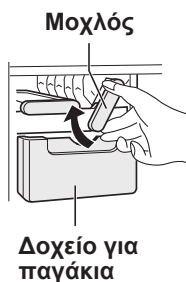

**4. Δοχείο για παγάκια**

**Σημείωση**

Για να αποφευχθούν πιθανές φθορές στο δοχείο για παγάκια, μη ρίχνετε λάδι στο δοχείο ή κάνετε πάγο σε αυτό.

**5. Διαμέρισμα νωπών προϊόντων και πόρτα (Διαμέρισμα συντήρησης)**

**6. Πίνακας ελέγχου**

**7. Αποσμητική συσκευή**

Ο αποσμητικός καταλύτης εγκαθίσταται στις διόδους ψυχρού αέρα. Δεν απαιτείται κάποια ενέργεια ή καθαρισμός.

**8. Φως ψυγείου**

**9. Ράφι ομαλής πρόσβασης**

Μπορείτε να τραβήξετε αυτό το ράφι προς τα έξω.

**10. Ράφι ψυγείου**

SJ-XP680G, SJ-XE680M : 1 τεμ.

SJ-XP700G, SJ-XE700M : 2 τεμ.

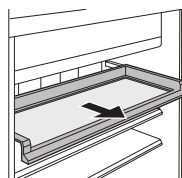

**11. Υβριδικός πίνακας ψύξης**

Ο πίνακας ψύχει το ψυγείο πλαγίως από το πίσω μέρος. Με τον τρόπο αυτό, τα τρόφιμα ψύχονται ομαλά χωρίς να εκτίθενται στη ροή του ψυχρού αέρα.

**12. Ράφι για φρούτα και λαχανικά**

**13. Λεκάνη για φρούτα και λαχανικά (2 τεμ.)**

**14. Ρυθμιζόμενο πόδι (2 τεμ.)**

**15. Ροδάκι (4 τεμ.)**

Τα ροδάκια επιτρέπουν στο ψυγείο να κινείται μπρος και πίσω.



**16. Κάλυμμα ποδιών**

**17. Μαγνητικό κλείστρο πόρτας (2 τεμ.)**

**18. Θήκη πόρτας καταψύκτη (2 τεμ.)**

**19. Θήκη αυγών**

**20. Αβγοθήκη**

SJ-XP680G, SJ-XE680M : 2 τεμ.

SJ-XP700G, SJ-XE700M : 1 τεμ.

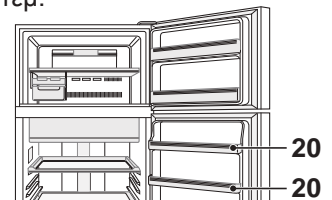

SJ-XP680G, SJ-XE680M

**21. Θήκη ψυγείου (Πάνω μέρος)**

(Μόνο για SJ-XP700G, SJ-XE700M)

**22. Θήκη μπουκαλιών**

**23. Θήκη ψυγείου (πυθμένας)**

**Περισσότερα τρόφιμα μπορούν να αποθηκευτούν αφαιρώντας τα εσωτερικά εξαρτήματα κατά την κανονική λειτουργία ψύξης.**

Μπορείτε να αφαιρέσετε τα ακόλουθα εξαρτήματα.

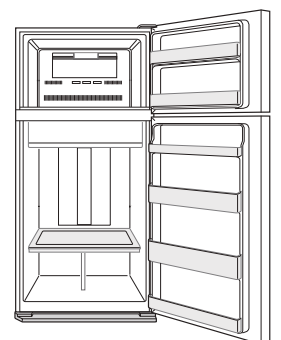

2. Ράφι καταψύκτη
3. Παρασκευαστής πάγου
4. Δοχείο για παγάκια
9. Ράφι ομαλής πρόσβασης
10. Ράφι ψυγείου
13. Λεκάνη για φρούτα και λαχανικά

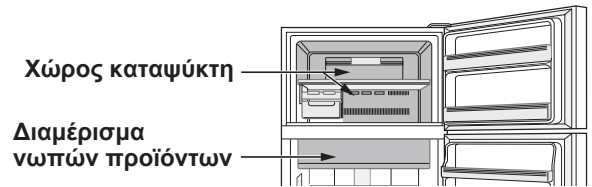

EL

-  **Μεγάλη ψύξη**
-  **Ταχεία ψύξη**
-  **Γρήγορη ψύξη**



	Μεγάλη ψύξη	Ταχεία ψύξη	Γρήγορη ψύξη
Δυνατότητα	Αυτή η λειτουργία είναι για την ψύξη ποτών ή τροφίμων σε ψυχόμενα με πάγο. Σημείωση : Τρόφιμα με υψηλή υγρασία ενδέχεται να παγώσουν.	Αυτή η λειτουργία επιταχύνει το χρόνο για το πάγωμα των τροφίμων.	Αυτή η λειτουργία είναι για τη γρήγορη ψύξη ποτών ή τροφίμων.
Σημείο χρήσης	Διαμέρισμα νωπών προϊόντων	Χώρος καταψύκτη	Χώρος καταψύκτη Προφυλακτικά μετρα : Μην τοποθετείτε γυάλινα μπουκάλια. Υπάρχει σοβαρός κίνδυνος να σπάσουν.
Χρόνος λειτουργίας	6 ώρες *1	2 ώρες *1	30 λεπτά
	<ul style="list-style-type: none"> <li>• Αυτή η λειτουργία τερματίζεται αυτόματα.</li> <li>• Δεν ηχεί ο συναγερμός.</li> </ul>	<ul style="list-style-type: none"> <li>• Αυτή η λειτουργία τερματίζεται αυτόματα.</li> <li>• Ο συναγερμός ηχεί.</li> </ul> <p><b>Για να σταματήσει ο συναγερμός. *2</b></p> <p>Πιέστε το πλήκτρο καταχώρισης  ή Πιέστε το πλήκτρο «Ταχείας ψύξης» .</p>	
Μετά την ολοκλήρωση της λειτουργίας	<ul style="list-style-type: none"> <li>• Δεν χρειάζεται η αφαίρεση των ποτών ή των τροφίμων.</li> </ul>	<ul style="list-style-type: none"> <li>• Φροντίστε να βγάλετε τα ποτά και τα τρόφιμα όταν ηχήσει ο συναγερμός.</li> <li>• Εάν τα ποτά και τα τρόφιμα παραμείνουν στον χώρο του καταψύκτη για περισσότερο από 30 λεπτά περίπου, μπορεί να παγώσουν.</li> </ul>	
Κατά τη στιγμή της διακοπής ρεύματος κατά τη λειτουργία	<ul style="list-style-type: none"> <li>• Η λειτουργία αυτή ακυρώνεται αυτόματα.</li> </ul>	<ul style="list-style-type: none"> <li>• Αυτή η λειτουργία ξαναρχίζει αυτόματα από την προηγούμενη κατάσταση κατά τη στιγμή της εκ νέου τροφοδότησης ρεύματος.</li> </ul>	

\*1 Ενδέχεται να χρειαστεί περισσότερος χρόνος για την ολοκλήρωση της διαδικασίας, εάν η λειτουργία συμπίπτει με την απόψυξη.

\*2 Εάν δεν σταματήσετε τον συναγερμό, θα ηχήσει για 30 λεπτά συνεχώς.

### Σημείωση

- Οι λειτουργίες Μεγάλη ψύξη, Ταχεία ψύξη και Γρήγορη ψύξη δεν είναι διαθέσιμες ταυτόχρονα όταν είναι σε ισχύ μία από τις λειτουργίες.
- Αποφύγετε το άνοιγμα της πόρτας όσο το δυνατόν περισσότερο κατά τη διάρκεια αυτών των λειτουργιών.

## <sup>ion</sup> Ιονιστής Plasmacluster

Χρησιμοποιήστε αυτή τη δυνατότητα όταν θέλετε να διατηρήσετε το εσωτερικό του ψυγείου καθαρό.

Ο ιονιστής μέσα στο ψυγείο σας απελευθερώνει σμήνη ιόντων, τα οποία αποτελούνται από μάζες θετικών και αρνητικών ιόντων, μέσα στο χώρο του ψυγείου. Αυτά τα σμήνη ιόντων απενεργοποιούν τον αερομεταφερόμενο μύκητα της μούχλας.

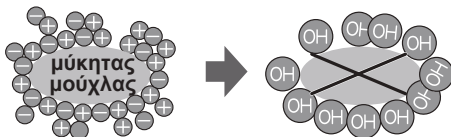

### Σημείωση

- Ενδεχομένως να υπάρχει μία ελαφριά οσμή μέσα στο ψυγείο. Είναι η οσμή του όζοντος που παράγεται από τον ιονιστή. Η ποσότητα του όζοντος είναι μηδαμινή, και διαλύεται γρήγορα στο εσωτερικό του ψυγείου.

## Εξοικονόμηση Ενέργειας (Μόνο για SJ-XP680G, SJ-XP700G)

Χρησιμοποιήστε αυτή τη λειτουργία όταν θέλετε να θέσετε τη συσκευή σε λειτουργία εξοικονόμησης ενέργειας.

Ενώ βρίσκεται σε λειτουργία αυτή η δυνατότητα, η εσωτερική θερμοκρασία του ψυγείου και του καταψύκτη γίνεται μεγαλύτερη από την κανονική λειτουργία ως εξής. Η εμφανιζόμενη θερμοκρασία δεν αλλάζει.

	Χώρος καταψύκτη	Χώρος ψυγείου
Κατά τη λειτουργία «Εξοικονόμηση ενέργειας»	Περίπου 1 °C συν	Περίπου 2 °C συν

(Όταν η θερμοκρασία έχει ρυθμιστεί σε K: -18 °C, Ψ: 3 °C.)

Ακυρώστε αυτή τη λειτουργία όταν νιώσετε ότι τα ποτά δεν είναι αρκετά παγωμένα ή η παρασκευή πάγου παίρνει πολύ χρόνο.

### Σημείωση

- Η απόδοση της εξοικονόμησης ενέργειας εξαρτάται από το περιβάλλον χρήσης (έλεγχος θερμοκρασίας, θερμοκρασία περιβάλλοντος, συχνότητα ανοίγματος ή κλεισίματος της πόρτας, ποσότητα τροφίμων).



# Πίνακας ελέγχου (SJ-XP680G, SJ-XP700G)

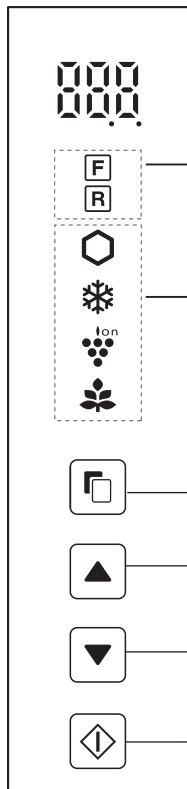

## Διαδικασίες χρήσιμων λειτουργιών

Εικονίδιο	Σημασία	Προεπιλεγμένη ρύθμιση
F	Χώρος καταψύκτη	-18°C
R	Χώρος ψυγείου	3°C

## Χρησιμες λειτουργίες

Εικονίδιο	Σημασία	Προεπιλεγμένη ρύθμιση
⬡	Μεγάλη ψύξη	ΑΠΕΝΕΡΓΟΠΟΙΗΣΗ
❄	Ταχεία ψύξη	
⚡	Γρήγορη ψύξη	
Ion	Ιονιστής Plasmacluster	
🌿	Εξοικονόμηση Ενέργειας	

## Πρόσθετες λειτουργίες

Ένδειξη	Σημασία	Προεπιλεγμένη ρύθμιση
🔊	Συναγερμός της πόρτας	ΕΝΕΡΓΟΠΟΙΗΣΗ
🔊	Ήχος πλήκτρου λειτουργίας	

## Σημειωση

- Όταν πατήσετε ένα από τα πλήκτρα, όλα τα εικονίδια θα αναβοσβήσουν μία φορά και θα εμφανιστεί η οθόνη αναμονής. Αν το ψυγείο σταματήσει λόγω διακοπής ρεύματος, οι λειτουργίες εκτός από την Μεγάλη ψύξη και Ταχείας ψύξης θα λειτουργήσουν με τον ίδιο τρόπο όπως πριν κατά τη στιγμή της εκ νέου τροφοδότησης ρεύματος.
- Η λειτουργία ακυρώνεται όσο η πόρτα του καταψύκτη είναι ανοικτή.
- Τα εικονίδια λειτουργίας ή οι ενδείξεις κατά τη λειτουργία ανάβουν στην οθόνη αναμονής. Όταν είναι σε ισχύ η λειτουργία Γρήγορη ψύξη, το εικονίδιο αναβοσβήνει στην οθόνη αναμονής.

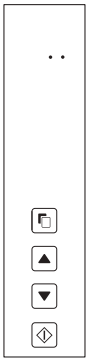

Κατάσταση ενεργοποίησης





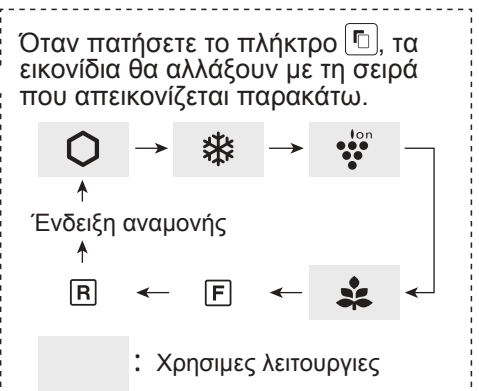

- Όταν δεν εκτελεστεί καμία λειτουργία για περίπου 1 λεπτό, η οθόνη θα επιστρέψει στην οθόνη αναμονής αυτόματα. Η οθόνη αναμονής θα σβήσει, εφόσον δεν εκτελεστεί καμία λειτουργία για άλλο 1 λεπτό.

## Διαδικασίες χρήσιμων λειτουργιών

		Οθόνη	
<b>1</b>	Επιλέξτε το εικονίδιο λειτουργίας	(πχ. Μεγάλη ψύξη)	
<b>2</b>	Επιλέξτε ενεργοποίηση/ απενεργοποίηση.	🔊	🔊 (απενεργοποίηση)
<b>3</b>	Οριστικοποιήστε τη ρύθμιση. (Βομβητής)	Ανάβει το εικονίδιο λειτουργίας.	Σβήνει το εικονίδιο λειτουργίας στην οθόνη αναμονής.
	<b>Μόνο για «Γρήγορη ψύξη»</b> Οριστικοποιήστε τη ρύθμιση πατώντας το για 3 ή περισσότερα δευτερόλεπτα. (Μπιπ μπιμ μπιμ)	<b>Μόνο για «Γρήγορη ψύξη»</b> (Αναβοσβήνει)	



## Διαδικασίες χρήσιμων λειτουργιών

	Περίληψη	Ακύρωση λειτουργίας	Οθόνη
<b>Συναγερμός της πόρτας</b>	<ul style="list-style-type: none"> <li>Όταν η πόρτα του ψυγείου μένει ανοικτή για πάνω από 1 λεπτό, ο συναγερμός θα ηχήσει μία φορά, και ξανά μετά από 1 λεπτό.</li> <li>Αν η πόρτα παραμείνει ανοικτή για περίπου 3 λεπτά, ο συναγερμός θα ηχεί συνεχόμενα.</li> <li>Ο συναγερμός σταματά μετά το κλείσιμο της πόρτας.</li> </ul>	Πιέστε το  και το  ταυτόχρονα για 3 ή περισσότερα δευτερόλεπτα. (Μπιπ μπιμ μπιμ)	 Η ένδειξη σβήνει.
<b>Ήχος πλήκτρου λειτουργίας</b>	<ul style="list-style-type: none"> <li>Όταν θέλετε να κλείσετε τον ήχο του πλήκτρου λειτουργίας.</li> </ul>	Πιέστε το  και το  ταυτόχρονα για 3 ή περισσότερα δευτερόλεπτα. (Μπιπ μπιμ μπιμ)	 Η ένδειξη σβήνει.

**Σημειωση** • Όταν θέλετε να ενεργοποιήσετε την πρόσθετη λειτουργία, ακολουθήστε το ίδιο βήμα ξανά. (Η ένδειξη ανάβει.)

# Διαδικασίες χρήσιμων λειτουργιών

Το ψυγείο ελέγχει τη θερμοκρασία του αυτόματα. Ωστόσο, μπορείτε να ρυθμίσετε τη θερμοκρασία όπως παρακάτω.

## Πώς να ελέγξετε την τρέχουσα ρύθμιση θερμοκρασίας

Πιέστε το πλήκτρο για να επιλέξετε το **F** ή το **R**.

## Προεπιλεγμένη ρύθμιση

Χώρος καταψύκτη	Χώρος ψυγείου

## Ρύθμιση χώρου Καταψύκτη/Ψυγείου

Χώρος καταψύκτη : Ρυθμιζόμενο μεταξύ -13°C και -21°C σε βήματα των 1°C.

Χώρος ψυγείου : Ρυθμιζόμενο μεταξύ 0°C και 6°C σε βήματα των 1°C.

## Βασικές λειτουργίες

		Οθόνη	
		Χώρος καταψύκτη	Χώρος ψυγείου
<b>1</b>	Επιλέξτε το εικονίδιο <b>F</b> ή <b>R</b>		
<b>2</b>	Ρυθμίστε τη θερμοκρασία.  (πάνω)  (κάτω)		
<b>3</b>	Οριστικοποιήστε τη ρύθμιση. (Βομβητής)		

Όταν πατήσετε το πλήκτρο , τα εικονίδια θα αλλάξουν με τη σειρά που απεικονίζεται παρακάτω.



## Προηγμένες Λειτουργίες χώρων Καταψύκτη / Ψυγείου

Η θερμοκρασία του χώρου καταψύκτη και του χώρου ψυγείου μπορεί να ρυθμιστεί ανά βήμα 0,5 °C, ακολουθώντας τα βήματα **a** έως **c**.

Μπιπ μπιμ μπιμ

- Μετά το βήμα **1** του «Βασικές λειτουργίες», πιέστε το για 3 ή περισσότερα δευτερόλεπτα. Η τρέχουσα προκαθορισμένη θερμοκρασία επιστρέφει στην «Προεπιλεγμένη ρύθμιση» (Η οθόνη υποδεικνύεται όπως η εικόνα στα δεξιά).
- Πιέστε το ή το και ρυθμίστε τη θερμοκρασία.
- Οριστικοποιήστε τη ρύθμιση. (Όπως στο βήμα **3** της ενότητας «Βασικές λειτουργίες».)  
Ακολουθήστε ξανά τα βήματα **a** έως **c** αν θέλετε να ρυθμίσετε τη θερμοκρασία ανά βήμα 1 °C.





# Πίνακας ελέγχου (SJ-XE680M, SJ-XE700M)

## Χρησιμες λειτουργιες

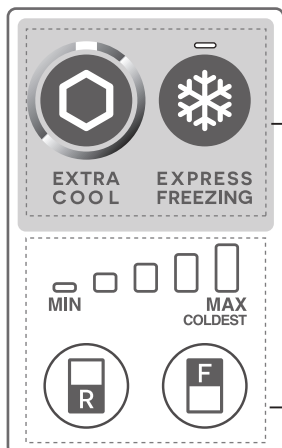

Πλήκτρο	Σημασία	Προεπιλεγμένη ρύθμιση
	Μεγάλη ψύξη	ΑΠΕΝΕΡΓΟΠΟΙΗΣΗ
	Ταχεία ψύξη	
	Γρήγορη ψύξη	
	Ιονιστής Plasmacluster	ΕΝΕΡΓΟΠΟΙΗΣΗ *

\* Ο Ιονιστής Plasmacluster αρχίζει λειτουργία αυτόματα όταν το ψυγείο τροφοδοτείται με ρεύμα. Δεν χρειάζεται να τον ενεργοποιήσετε/ απενεργοποιήσετε.

## Διαδικασίες χρήσιμων λειτουργιών

Πλήκτρο	Σημασία	Προεπιλεγμένη ρύθμιση
	Έλεγχος της θερμοκρασίας του χώρου Ψυγείου	
	Έλεγχος της θερμοκρασίας του χώρου Καταψύκτη	

### Σημείωση

• Αν θέλετε να ανάψετε την ένδειξη, πιέστε το πλήκτρο «F» ή «R».

## Διαδικασίες χρήσιμων λειτουργιών (Εκτός από τον ιονιστή «Plasmacluster»)

	Έναρξη λειτουργίας	Ακύρωση λειτουργίας
<b>Μεγάλη ψύξη</b>	Πιέστε το πλήκτρο λειτουργίας. (Βομβητής) 	Πιέστε το πλήκτρο λειτουργίας. (Βομβητής) 
<b>Ταχεία ψύξη</b>	Πιέστε το πλήκτρο λειτουργίας. (Βομβητής) 	Πιέστε το πλήκτρο λειτουργίας. (Βομβητής) 
<b>Γρήγορη ψύξη</b>	Πιέστε το πλήκτρο λειτουργίας για 3 ή περισσότερα δευτερόλεπτα. (Μπιπ μπιμ μπιμ) 	Πιέστε το πλήκτρο λειτουργίας. (Βομβητής) 

## Συναγερμός της πόρτας

- Όταν η πόρτα του ψυγείου μένει ανοικτή για πάνω από 1 λεπτό, ο συναγερμός θα ηχήσει μία φορά, και ξανά μετά από 1 λεπτό.
- Αν η πόρτα παραμείνει ανοικτή για περίπου 3 λεπτά, ο συναγερμός θα ηχεί συνεχόμενα.
- Ο συναγερμός σταματά μετά το κλείσιμο της πόρτας.

### Αν ο Συναγερμός πόρτας δεν σταματά.

Αν ο συναγερμός πόρτας δεν σταματά μετά από το κλείσιμο/σφράγισμα όλων των πορτών, τότε υπάρχει κατασκευαστικό ελάττωμα. Επικοινωνήστε με το κέντρο εξυπηρέτησης της Sharp για επισκευή.

### Μέθοδος προσωρινού τερματισμού του συναγερμού πόρτας.

- Πιέστε το πλήκτρο «R» και «F» ταυτόχρονα και συνεχώς για 3 ή περισσότερα δευτερόλεπτα.
- Ο συναγερμός πόρτας θα ηχήσει ξανά ύστερα από περίπου 2 ημέρες.



# Διαδικασίες χρήσιμων λειτουργιών

Το ψυγείο ελέγχει τη θερμοκρασία του αυτόματα. Ωστόσο, μπορείτε να ρυθμίσετε τη θερμοκρασία όπως παρακάτω.

## Πώς να ελέγξετε την τρέχουσα ρύθμιση θερμοκρασίας

Η ένδειξη ανάβει για να δείξει το τρέχον επίπεδο της θερμοκρασίας πατώντας το πλήκτρο «F» ή «R».

- Χώρος καταψύκτη : Πιέστε το πλήκτρο «F».  
 Χώρος ψυγείου : Πιέστε το πλήκτρο «R».

## Ρύθμιση χώρου Καταψύκτη/Ψυγείου

### Χώρος καταψύκτη

1. Πιέστε το πλήκτρο «F».



2. Πιέστε το πλήκτρο «F» για να αλλάξετε το επίπεδο της θερμοκρασίας.

### Χώρος ψυγείου

1. Πιέστε το πλήκτρο «R».



2. Πιέστε το πλήκτρο «R» για να αλλάξετε το επίπεδο της θερμοκρασίας.

• Η ένδειξη της θερμοκρασίας αλλάζει όπως στην παρακάτω εικόνα (3→4→5→1→2→3) πιέζοντας το πλήκτρο «F» ή «R».

Επίπεδο	Ένδειξη
1	
2	
3	
4	
5	

### Σημείωση

- Μετά τη ρύθμιση του επιπέδου της θερμοκρασίας, η ένδειξη σβήνει περίπου 5 δευτερόλεπτα αργότερα.
- Η ρύθμιση της θερμοκρασίας παραμένει η ίδια, ακόμη και μετά από διακοπή ρεύματος.

## Προηγμένες Λειτουργίες χώρων Καταψύκτη / Ψυγείου

Η θερμοκρασία του χώρου ψυγείου και του χώρου καταψύκτη μπορεί να ρυθμιστεί σε 9 επίπεδα (επίπεδο 1 ~ 9) ακολουθώντας τα βήματα **a** έως **b**.

### Χώρος καταψύκτη

- a.** Πιέστε πρώτα το πλήκτρο «F». Κρατήστε πατημένο το πλήκτρο «F» και κατόπιν πιέστε το πλήκτρο «Ταχεία ψύξη» για 3 ή περισσότερα δευτερόλεπτα.



Η ένδειξη επιστρέφει στην «Προεπιλεγμένη ρύθμιση».

- b.** Πιέστε το πλήκτρο «F» για να αλλάξετε το επίπεδο της θερμοκρασίας.

Ακολουθήστε τα βήματα **a** έως **b** αν θέλετε να ρυθμίσετε τη θερμοκρασία σε 5 επίπεδα.

### Χώρος ψυγείου

- a.** Πιέστε πρώτα το πλήκτρο «R». Κρατήστε πατημένο το πλήκτρο «R» και κατόπιν πιέστε το πλήκτρο «Ταχεία ψύξη» για 3 ή περισσότερα δευτερόλεπτα.



Η ένδειξη επιστρέφει στην «Προεπιλεγμένη ρύθμιση».

- b.** Πιέστε το πλήκτρο «R» για να αλλάξετε το επίπεδο της θερμοκρασίας.

Ακολουθήστε τα βήματα **a** έως **b** αν θέλετε να ρυθμίσετε τη θερμοκρασία σε 5 επίπεδα.

• Η ένδειξη της θερμοκρασίας αλλάζει όπως στην παρακάτω εικόνα (5→6→7→8→9→1→2→3→4→5) πατώντας το πλήκτρο «F» ή «R».

○ ... ΚΛΕΙΣΤΟ = ... Φωτισμός } = } ... Αναβοσβήνει

Επίπεδο	Ένδειξη
1	
2	
3	
4	
5	
6	
7	
8	
9	

# Διατήρηση τροφίμων

Η τοποθέτηση στο ψυγείο ελαττώνει την ταχύτητα αλλοίωσης των τροφών. Βεβαιωθείτε ότι τα τρόφιμα είναι όσο το δυνατόν πιο φρέσκα. Τα παρακάτω είναι γενικές οδηγίες που βοηθούν στην αύξηση του χρόνου αποθήκευσης των τροφίμων.

## Φρούτα / Λαχανικά

Τα φρούτα και τα λαχανικά θα πρέπει να τοποθετηθούν άνετα μέσα σε ένα πλαστικό υλικό πχ. σακούλες περιτυλίγματος (μην στεγανοποιήσετε) και να τοποθετηθούν μέσα στη λεκάνη για Φρούτα και λαχανικά για να ελαχιστοποιηθεί η απώλεια υγρασίας.

## Γαλακτοκομικά Προϊόντα και Αυγά

- Τα περισσότερα γαλακτοκομικά προϊόντα έχουν οδηγίες στην εξωτερική συσκευασία που πληροφορούν την συνιστώμενη θερμοκρασία και την ημερομηνία λήξης του προϊόντος.
- Τα αυγά πρέπει να αποθηκεύονται στην Θήκη αυγών.

## Κρέατα / Ψάρι / Κοτόπουλο

- Βάλτε τα μέσα σε ένα πιάτο ή δίσκο και καλύψτε τα με χάρτινο ή πλαστικό περιτύλιγμα.
- Τα μεγαλύτερα κομμάτια από κρέας, ψάρι, ή κοτόπουλο τοποθετήστε τα στο πίσω μέρος των ραφιών.
- Βεβαιωθείτε ότι όλα τα μαγειρεμένα τρόφιμα είναι τυλιγμένα με ασφάλεια ή τοποθετημένα σε ένα αεροστεγές δοχείο.

## Για άριστη κατάψυξη

- Τα τρόφιμα θα πρέπει να είναι φρέσκα.
- Καταψύξτε μικρές ποσότητες τροφίμων κάθε φορά για να τα καταψύξετε γρήγορα.
- Τα τρόφιμα πρέπει να σφραγίζονται κατάλληλα ή να καλύπτονται καλά.
- Τοποθετήστε ομοιόμορφα τα τρόφιμα μέσα στον καταψύκτη.
- Τοποθετήστε ετικέτες στις σακούλες ή στα δοχεία για να κρατήσετε καταγεγραμμένα τα κατεψυγμένα τρόφιμα.

## Συμβουλές για την αποφυγή δημιουργίας σταγόνων υγρασίας ή πάγου μέσα στο ψυγείο

- Διατηρείτε την πόρτα καλά κλειστή. Αν το φαγητό πέσει κάτω, μπορεί να προκληθεί χάσμα μεταξύ του ψυγείου και της πόρτας. Μετακινήστε το πάλι πίσω στο ράφι ή στη θήκη.
- Τρόφιμα με πολλή υγρασία πρέπει να αποθηκεύονται σε αεροστεγές δοχείο ή να σφραγίζονται αεροστεγώς.

## Σημείωση

- Τοποθετείστε ομοιόμορφα τα τρόφιμα πάνω στα ράφια ώστε ο αέρας ψύξης να μπορεί να κυκλοφορεί αποτελεσματικά.
- Τα ζεστά τρόφιμα πρέπει να κρυώνουν πριν από την αποθήκευση.
- Η αποθήκευση ζεστών τροφίμων αυξάνει τη θερμοκρασία μέσα στη μονάδα και τον κίνδυνο να χαλάσουν τα τρόφιμα.
- Μην κλείνετε ποτέ τις οπές εισαγωγής και εξαγωγής κρύου αέρα με τρόφιμα ή με πακέτα, γιατί διαφορετικά δεν καταψύχονται αρκετά τα τρόφιμα.

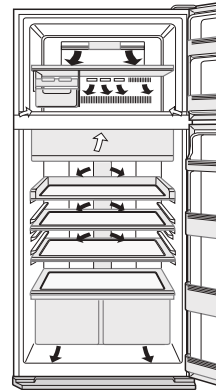

← ΜΕΣΑ  
→ ΕΞΩ

Μην τοποθετείτε ποτέ τρόφιμα μπροστά από τις οπές εξαγωγής κρύου αέρα. Αυτό οδηγεί σε υπερβολική κατάψυξη των τροφίμων.

## Συμβουλές για εξοικονόμηση ενέργειας

- Διατηρήστε το χώρο αερισμού κατά το δυνατόν γύρω από το ψυγείο.
- Προστατεύστε το ψυγείο σας από άμεση επαφή με το ηλιακό φως, και μην το τοποθετείτε πλησίον θερμαντικών συσκευών.
- Να αποφεύγετε το άνοιγμα της πόρτας όσο το δυνατόν περισσότερο.
- Ζεστά τρόφιμα πρέπει να κρυώνουν πριν την αποθήκευση.
- Τοποθετείτε τα τρόφιμα συμμετρικά στα ράφια για να επιτρέπετε στον ψυχρό αέρα να κυκλοφορεί αποτελεσματικά.

## Κατανάλωση ενέργειας

Η ποσότητα της κατανάλωσης ενέργειας αυτού του μοντέλου έχει μετρηθεί σύμφωνα με τα διεθνή πρότυπα της απόδοσης ψυγείου.

Εάν το ψυγείο λειτουργεί χωρίς αυτά τα εξαρτήματα (σκιασμένη περιοχή), λειτουργεί στις πλέον βέλτιστες συνθήκες ενεργειακής απόδοσης.

- Η ποσότητα κατανάλωσης ενέργειας αυτού του μοντέλου έχει μετρηθεί χωρίς αυτά τα εξαρτήματα όπως φαίνεται στη σκιασμένη περιοχή.



- Η ποσότητα της κατανάλωσης ενέργειας αυτού του μοντέλου έχει μετρηθεί σε χώρο διαστάσεων του σχήματος δεξιά.

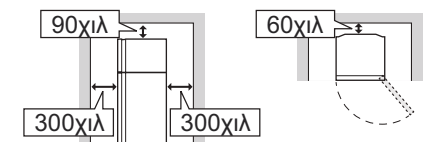

# Συντήρηση και περιποίηση

## Σημαντικό

Για να αποφύγετε τις ρωγμές στις εσωτερικές επιφάνειες και στα πλαστικά εξαρτήματα, ακολουθήστε αυτές τις συμβουλές.

- Σκουπίστε το λάδι από φαγητά που είναι προσκολλημένο στα πλαστικά μέρη.
- Μερικά οικιακά χημικά καθαριστικά ενδέχεται να προκαλέσουν ζημιά, γι αυτό χρησιμοποιήστε μόνο αραιωμένο υγρό καθαρισμού πιάτων (σαπουνόνερο).
- Αν χρησιμοποιηθεί απορρυπαντικό χωρίς να έχει αραιωθεί ή αν το σαπουνόνερο δεν σκουπιστεί καλά, μπορεί να προκληθούν ρωγμές στα πλαστικά μέρη.

## Καθαρισμός

- Βγάλτε τα εξαρτήματα, (πχ. ράφια) από το ψυγείο και την πόρτα. Πλύντε τα με ζεστό σαπουνόνερο από υγρό πλυσίματος πιάτων. Ύστερα από αυτό, ξεπλύντε τα με καθαρό νερό και στεγνώστε τα.  
(Μόνο το ράφι για φρούτα και λαχανικά δεν είναι αφαιρούμενο.)
- Καθαρίστε το εσωτερικό με ένα ύφασμα βρεγμένο με ζεστό σαπουνόνερο από υγρό πλυσίματος πιάτων. Μετά ξεβγάλετε σχολαστικά με κρύο νερό.
- Καθαρίστε το εξωτερικό μέρος με μαλακό πανί όποτε λερώνεται.
- Καθαρίστε το Μαγνητικό κλείστρο πόρτας με οδοντόβουρτσα και ζεστό σαπουνόνερο από υγρό πλυσίματος πιάτων.
- Σκουπίστε τον πίνακα ελέγχου με ένα στεγνό ύφασμα.

## Σημείωση

- Μην χρησιμοποιείτε βαριά καθαριστικά ή διαλυτικά (βερνίκι, μπογιά, γυαλιστική σκόνη, βενζίνη, βραστό νερό κλπ.), τα οποία μπορούν να προκαλέσουν φθορές.
- Αν τραβήξετε το φινιρίσμα μία φορά, περιμένετε 5 λεπτά τουλάχιστον πριν συνδέσετε ξανά το καλώδιο ρεύματος.
- Τα γυάλινα ράφια ζυγίζουν περίπου 3Χgr το καθένα. Κρατήστε τα γερά κατά την αφαίρεση τους από το θάλαμο ή κατά την μεταφορά.
- Μην πετάτε αντικείμενα μέσα στο ψυγείο ή μην χτυπήσετε τον εσωτερικό τοίχο. Αυτό μπορεί να προκαλέσει το ράγισμα της εσωτερικής επιφάνειας.

## Απόψυξη

Η απόψυξη είναι πλήρως αυτοματοποιημένη εξαιτίας ενός μοναδικού συστήματος εξοικονόμησης ενέργειας.

## Όταν το φως του ψυγείου δεν ανάβει

Επικοινωνήστε με τον αντιπρόσωπο σέρβις που είναι εξουσιοδοτημένος από τη SHARP για να αντικαταστήσετε τον λαμπτήρα. Ο λαμπτήρας δεν πρέπει να αντικαθίσταται από μη εξουσιοδοτημένο προσωπικό σέρβις.

## Πριν από τη μεταφορά

Σκουπίστε όλο το νερό από τον δίσκο εξάτμισης. Πριν σκουπίσετε το νερό, περιμένετε τουλάχιστον 1 ώρα αφού βγάλετε το φινιρίσμα γιατί τα εξαρτήματα του κύκλου ψύξεως είναι ιδιαίτερα ζεστά. (Ο δίσκος εξάτμισης βρίσκεται στην πίσω πλευρά του προϊόντος.)

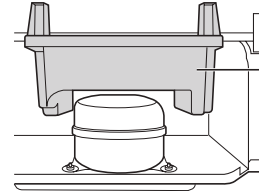

Δίσκος εξάτμισης

## Διακόπτοντας το ρεύμα του ψυγείου σας

Αν διακόψετε το ρεύμα του ψυγείου κατά την διάρκεια της απουσίας σας για μεγάλο χρονικό διάστημα, βγάλετε όλα τα τρόφιμα και καθαρίστε το εσωτερικό πολύ καλά. Βγάλτε το φινιρίσμα του καλωδίου του ρεύματος από την πρίζα και αφήστε και όλες τις πόρτες ανοικτές.

# Πριν ζητήσετε το σέρβις

Πριν ζητήσετε το σέρβις ελέγξτε τα ακόλουθα σημεία.

Πρόβλημα	Λύση				
Το εξωτερικό του θαλάμου είναι καυτό στην αφή.	Αυτό είναι φυσιολογικό. Ο καυτός σωλήνας στο θάλαμο είναι για την αποφυγή του σχηματισμού πάχνης.				
Όταν το ψυγείο κάνει θόρυβο.	Είναι φυσιολογικό για το ψυγείο να παράγει τους παρακάτω ήχους. <ul style="list-style-type: none"> <li>• Δυνατός θόρυβος που παράγεται από το συμπιεστή όταν αρχίζει η λειτουργία --- Ο ήχος γίνεται χαμηλότερος μετά από λίγο.</li> <li>• Δυνατός θόρυβος που παράγεται μια φορά τη μέρα από τον συμπιεστή --- Ο ήχος λειτουργίας ακούγεται αμέσως μετά από τη λειτουργία της αυτόματης απόψυξης.</li> <li>• Ήχος ροής υγρού (ήχος γουργουίσματος, ήχος σφυρίγματος) --- Ήχος ψυκτικού που ρέει μέσα στους σωλήνες (ο ήχος μπορεί να γίνει ισχυρότερος περιστασιακά).</li> <li>• Ήχος τριγμού ή σπασίματος, Τσιριχτός ήχος --- Ήχος που παράγεται από τη διαστολή και τη συστολή των εσωτερικών τοίχων και των εσωτερικών μερών κατά την ψύξη.</li> </ul>				
Ο σχηματισμός πάγου ή πάχνης συμβαίνει στο εσωτερικό ή το εξωτερικό του ψυγείου.	Αυτό μπορεί να συμβεί σε μία από τις ακόλουθες περιπτώσεις. Χρησιμοποιήστε ένα υγρό πανί για να σκουπίσετε τον πάγο και ένα στεγνό πανί για να σκουπίσετε την πάχνη. <ul style="list-style-type: none"> <li>• Όταν η υγρασία περιβάλλοντος είναι υψηλή.</li> <li>• Όταν ανοιγοκλείνετε συνέχεια την πόρτα.</li> <li>• Όταν τα τρόφιμα που είναι αποθηκευμένα περιέχουν πολλή υγρασία. (Θα πρέπει να τυλιγονται.)</li> </ul>				
Τα τρόφιμα που βρίσκονται στο εσωτερικό του ψυγείου παγώνουν.	<table border="1"> <tr> <td>SJ-XP680G, SJ-XP700G</td> <td> <ul style="list-style-type: none"> <li>• Μήπως το ψυγείο λειτουργεί για μεγάλο χρονικό διάστημα με τη λειτουργία ελέγχου θερμοκρασίας του ψυγείου ρυθμισμένη στους 0 °C; --- Επαναφέρετε τον έλεγχο της θερμοκρασίας γύρω στους 3 °C.</li> <li>• Μήπως το ψυγείο λειτουργεί για μεγάλο χρονικό διάστημα με τη λειτουργία ελέγχου θερμοκρασίας του καταψύκτη ρυθμισμένη στους -21 °C; --- Επαναφέρετε τον έλεγχο της θερμοκρασίας γύρω στους -18 °C.</li> <li>• Αν η θερμοκρασία περιβάλλοντος είναι χαμηλή, τα τρόφιμα μπορεί να παγώσουν ακόμη κι αν το ψυγείο είναι ρυθμισμένο στους 6 °C.</li> </ul> </td> </tr> <tr> <td>SJ-XE680M, SJ-XE700M</td> <td> <ul style="list-style-type: none"> <li>• Μήπως το ψυγείο λειτουργεί για μεγάλο χρονικό διάστημα με τη ρύθμιση ελέγχου θερμοκρασίας ψυγείου MAX COLDEST; --- Αλλάξτε τη ρύθμιση ελέγχου θερμοκρασίας.</li> <li>• Μήπως το ψυγείο λειτουργεί για μεγάλο χρονικό διάστημα με τη ρύθμιση ελέγχου θερμοκρασίας καταψύκτη MAX COLDEST; --- Αλλάξτε τη ρύθμιση ελέγχου θερμοκρασίας.</li> <li>• Αν η θερμοκρασία περιβάλλοντος είναι χαμηλή, τα τρόφιμα μπορεί να παγώσουν ακόμη κι αν το ψυγείο είναι ρυθμισμένο στο MIN.</li> </ul> </td> </tr> </table>	SJ-XP680G, SJ-XP700G	<ul style="list-style-type: none"> <li>• Μήπως το ψυγείο λειτουργεί για μεγάλο χρονικό διάστημα με τη λειτουργία ελέγχου θερμοκρασίας του ψυγείου ρυθμισμένη στους 0 °C; --- Επαναφέρετε τον έλεγχο της θερμοκρασίας γύρω στους 3 °C.</li> <li>• Μήπως το ψυγείο λειτουργεί για μεγάλο χρονικό διάστημα με τη λειτουργία ελέγχου θερμοκρασίας του καταψύκτη ρυθμισμένη στους -21 °C; --- Επαναφέρετε τον έλεγχο της θερμοκρασίας γύρω στους -18 °C.</li> <li>• Αν η θερμοκρασία περιβάλλοντος είναι χαμηλή, τα τρόφιμα μπορεί να παγώσουν ακόμη κι αν το ψυγείο είναι ρυθμισμένο στους 6 °C.</li> </ul>	SJ-XE680M, SJ-XE700M	<ul style="list-style-type: none"> <li>• Μήπως το ψυγείο λειτουργεί για μεγάλο χρονικό διάστημα με τη ρύθμιση ελέγχου θερμοκρασίας ψυγείου MAX COLDEST; --- Αλλάξτε τη ρύθμιση ελέγχου θερμοκρασίας.</li> <li>• Μήπως το ψυγείο λειτουργεί για μεγάλο χρονικό διάστημα με τη ρύθμιση ελέγχου θερμοκρασίας καταψύκτη MAX COLDEST; --- Αλλάξτε τη ρύθμιση ελέγχου θερμοκρασίας.</li> <li>• Αν η θερμοκρασία περιβάλλοντος είναι χαμηλή, τα τρόφιμα μπορεί να παγώσουν ακόμη κι αν το ψυγείο είναι ρυθμισμένο στο MIN.</li> </ul>
SJ-XP680G, SJ-XP700G	<ul style="list-style-type: none"> <li>• Μήπως το ψυγείο λειτουργεί για μεγάλο χρονικό διάστημα με τη λειτουργία ελέγχου θερμοκρασίας του ψυγείου ρυθμισμένη στους 0 °C; --- Επαναφέρετε τον έλεγχο της θερμοκρασίας γύρω στους 3 °C.</li> <li>• Μήπως το ψυγείο λειτουργεί για μεγάλο χρονικό διάστημα με τη λειτουργία ελέγχου θερμοκρασίας του καταψύκτη ρυθμισμένη στους -21 °C; --- Επαναφέρετε τον έλεγχο της θερμοκρασίας γύρω στους -18 °C.</li> <li>• Αν η θερμοκρασία περιβάλλοντος είναι χαμηλή, τα τρόφιμα μπορεί να παγώσουν ακόμη κι αν το ψυγείο είναι ρυθμισμένο στους 6 °C.</li> </ul>				
SJ-XE680M, SJ-XE700M	<ul style="list-style-type: none"> <li>• Μήπως το ψυγείο λειτουργεί για μεγάλο χρονικό διάστημα με τη ρύθμιση ελέγχου θερμοκρασίας ψυγείου MAX COLDEST; --- Αλλάξτε τη ρύθμιση ελέγχου θερμοκρασίας.</li> <li>• Μήπως το ψυγείο λειτουργεί για μεγάλο χρονικό διάστημα με τη ρύθμιση ελέγχου θερμοκρασίας καταψύκτη MAX COLDEST; --- Αλλάξτε τη ρύθμιση ελέγχου θερμοκρασίας.</li> <li>• Αν η θερμοκρασία περιβάλλοντος είναι χαμηλή, τα τρόφιμα μπορεί να παγώσουν ακόμη κι αν το ψυγείο είναι ρυθμισμένο στο MIN.</li> </ul>				
Το εσωτερικό του ψυγείου μυρίζει.	<ul style="list-style-type: none"> <li>• Τα τρόφιμα με έντονη μυρωδιά πρέπει να τυλιγονται.</li> <li>• Η αποσμητική συσκευή δεν μπορεί να απορροφήσει όλη τη μυρωδιά.</li> </ul>				

## Αν ακόμα χρειάζεστε το σέρβις

Πηγαίνετε στον πλησιέστερο αντιπρόσωπο για σέρβις εξουσιοδοτημένο από την SHARP.



## Δελτίο

ΠΑΡΑΡΤΗΜΑ ΙΙΙ Κανονισμός (ΕΕ) Νο.1060/2010		SHARP	
<b>A</b>	Εμπορικό σήμα		
<b>B</b>	Όνομα μοντέλου	SJ-XP680G SJ-XE680M	SJ-XP700G SJ-XE700M
<b>C</b>	Κατηγορία	7	
<b>D</b>	Τάξη ενεργειακής απόδοσης	A++	
<b>E</b>	Οικολογικό σήμα της εε	—	
<b>F</b>	Ετήσια κατανάλωση ενέργειας *1 [KWh/έτος]	350	360
<b>G</b>	Όγκος αποθήκευσης όλων των θαλάμων που δεν πληρούν τα κριτήρια απονομής αστέρων *2 [ L ]	388	430
<b>H</b>	Όγκος αποθήκευσης όλων των θαλάμων αποθήκευσης κατεψυγμένων τροφίμων που πληρούν τα κριτήρια απονομής αστέρων [ L ]	*** 148	*** 148
<b>I</b>	Η θερμοκρασία σχεδιασμού "λοιπού θαλάμου" πιο ζεστή από 14°C	—	
<b>J</b>	«Θάλαμος χωρίς πάγο» (frost-free)	ΝΑΙ	
<b>K</b>	Χρόνος ανόδου της θερμοκρασίας [ h ]	19	19
<b>L</b>	Χωρητικότητα κατάψυξης [Kg/24h]	7.0	7.0
<b>M</b>	Κλιματική κλάση	T	T
<b>N</b>	Εκπομπές αερόφερτου ακουστικού θορύβου [dB(A)]	36	36
<b>O</b>	Εντοιχιζόμενη συσκευή	Όχι (Επιδαπέδιου τύπου)	

\*1 Κατανάλωση ενέργειας "χυζ" kwh ανά έτος, βάσει αποτελεσμάτων 24ωρης πρότυπης δοκιμής.

Η πραγματική κατανάλωση ενέργειας εξαρτάται από τον τρόπο χρήσης και τη θέση της συσκευής.

\*2 Περιέχει ψέκτη 31l

### Πληροφορίες σχετικά με την απόρριψη εξοπλισμού (οικιακή χρήση)



**Προσοχή:**  
Το προϊόν σας έχει σήμανση με αυτό το σύμβολο. Αυτό σημαίνει ότι τα χρησιμοποιημένα ηλεκτρικά και ηλεκτρονικά προϊόντα δεν θα πρέπει να αναμιγνύονται με γενικά οικιακά απορρίμματα. Υπάρχει ξεχωριστό σύστημα περισυλλογής για τα συγκεκριμένα προϊόντα.

#### 1. Στην Ευρωπαϊκή Ένωση

Προσοχή: Αν επιθυμείτε να απορρίψετε τον εξοπλισμό αυτό, μην χρησιμοποιείτε τον συνηθισμένο κάδο απορριμμάτων!  
Η επεξεργασία του χρησιμοποιημένου ηλεκτρικού και ηλεκτρονικού εξοπλισμού πρέπει να γίνεται ξεχωριστά και σε συμφωνία με τη νομοθεσία που απαιτεί την κατάλληλη επεξεργασία, αποκατάσταση και ανακύκλωση του χρησιμοποιημένου ηλεκτρικού και ηλεκτρονικού εξοπλισμού.

Έπειτα από σχετική εφαρμογή σε χώρες-μέλη, ο χρησιμοποιημένος ηλεκτρικός και ηλεκτρονικός εξοπλισμός του κάθε σπιτιού εντός της ΕΕ μπορεί να επιστραφεί χωρίς χρέωση\* σε προκαθορισμένες εγκαταστάσεις περισυλλογής. Σε ορισμένες χώρες\* είναι δυνατόν να επιστρέψετε το παλιό σας προϊόν στον τοπικό σας προμηθευτή χωρίς χρέωση, αν αγοράσετε ένα παρόμοιο καινούργιο προϊόν.

\*) Για περισσότερες πληροφορίες, επικοινωνήστε με το φορέα της περιοχής σας. Αν ο χρησιμοποιημένος ηλεκτρικός ή ηλεκτρονικός σας εξοπλισμός έχει μπαταρίες ή συσσωρευτές, απορρίψτε αυτά πρώτα ξεχωριστά, σύμφωνα με τις τοπικές απαιτήσεις. Η σωστή απόρριψη του προϊόντος αυτού θα σας βοηθήσει να βεβαιωθείτε ότι τα απορρίμματα υφίστανται την απαραίτητη επεξεργασία, αποκατάσταση και ανακύκλωση, αποτρέποντας έτσι πιθανές αρνητικές συνέπειες για το περιβάλλον και την ανθρώπινη υγεία, οι οποίες διαφορετικά θα μπορούσαν να προκύψουν λόγω της ακατάλληλης επεξεργασίας απορριμμάτων.

#### 2. Σε άλλες χώρες εκτός της ΕΕ

Αν επιθυμείτε να απορρίψετε το συγκεκριμένο προϊόν, επικοινωνήστε με τους τοπικούς σας φορείς και ζητήστε πληροφορίες για τη σωστή μέθοδο απόρριψης.  
Για την Ελβετία: Ο χρησιμοποιημένος ηλεκτρικός ή ηλεκτρονικός εξοπλισμός μπορεί να επιστραφεί χωρίς χρέωση στον αντιπρόσωπο, ακόμα και σε περίπτωση που δεν αγοράσετε ένα νέο προϊόν. Περισσότερες διευκολύνσεις σχετικά με τη συλλογή καταγράφονται στην αρχική σελίδα της ηλεκτρονικής διεύθυνσης [www.swico.ch](http://www.swico.ch) ή [www.sens.ch](http://www.sens.ch).

Wir danken Ihnen für den Kauf dieses SHARP-Produktes. Bevor Sie Ihren SHARP-Kühlschrank benutzen, lesen Sie bitte diese Bedienungsanleitung, damit Sie Ihren neuen Kühlschrank bestmöglich nutzen können.

- Der Kühlschrank ist zur Herstellung von Eiswürfeln, zum Kühlen und Einfrieren von Lebensmitteln gedacht.
- Dieser Kühlschrank ist nur für den Haushaltsgebrauch mit einer Umgebungstemperatur geeignet, die in der Tabelle gekennzeichnet ist. Die Klimaklasse ist auf dem Typenschild angegeben. Der Kühlschrank ist beim Umgebungstemperaturbereich der gekennzeichneten Klimaklasse voll funktionsfähig. Wird der Kühlschrank bei kälteren Temperaturen verwendet, wird der Kühlschrank bis zu einer Temperatur von +5 °C nicht beschädigt.
- Der Kühlschrank darf nicht lange Zeit Temperaturen von -10 °C oder darunter ausgesetzt werden.

**Nur für den  
Haushaltsgebrauch**

Klimaklasse	Zulässiger Außentemperaturbereich
SN	+10 °C bis 32 °C
N	+16°C bis 32°C
ST	+16°C bis 38°C
T	+16°C bis 43°C

## Sicherheitsinformationen

 **Vorsicht** Dies bedeutet, dass hohe Risiken für tödliche oder schwere Verletzungen vorliegen.

 **Achtung** Dies bedeutet, dass hohe Risiken von Materialschäden oder Körperverletzungen vorliegen.



### Vorsicht

#### Kühlmittel

Dieser Kühlschrank enthält ein entflammbares Kühlmittel (R600a: Isobutan) und ein Isoliertreibgas (Cyclopentan). Beachten Sie folgende Regeln, um eine Entzündung und Explosionen zu vermeiden.

- Achten Sie darauf, dass keine scharfkantigen oder spitzen Gegenstände mit dem Kühlsystem in Berührung kommen. Das Kühlsystem hinter und innerhalb des Kühlschranks beinhaltet Kühlmittel.
- Verwenden Sie keine mechanischen Geräte oder andere Hilfsmittel, um das Abtauverfahren zu beschleunigen. (Der Kühlschrank arbeitet mit einem automatischen Abtausystem.)
- Verwenden Sie im Inneren des Kühlschranks keine elektrischen Geräte.
- Blockieren Sie nicht den Platz um den Kühlschrank herum.
- Benutzen Sie keine entzündlichen Sprays, wie etwa Sprühfarbe, in der Nähe des Kühlschranks.
- Berühren Sie bei einer Störung des Kühlsystems nicht die Steckdose und verwenden Sie keine offenen Flammen. Öffnen Sie das Fenster und entlüften Sie den Raum. Wenden Sie sich dann an eine von SHARP zugelassenes Kundendienstzentrum.

#### Aufstellen

- Stellen Sie den Kühlschrank nicht an einem feuchtkalten oder nassen Ort auf, da dies zu Schäden an der Isolation und Leckage führen kann. Außerdem könnte sich Kondensationswasser am äußeren Gehäuse bilden und Rost verursachen.
- Der Kühlschrank muss eben und stabil auf dem Boden aufgestellt werden.

#### Netzkabel, Stecker, Buchse

Lesen Sie die folgenden Vorschriften aufmerksam durch, um einen Stromschlag oder Brand zu vermeiden.

- Stecken Sie den Netzstecker fest und direkt in die Steckdose ein. Verwenden Sie kein Verlängerungskabel und keinen Adapterstecker.
- Stecken Sie den Netzstecker in eine Steckdose mit der erforderlichen Nennspannung ein.
- Schließen Sie den Erdungsstift richtig an den Massepol an.

- Stellen Sie sicher, dass das Netzkabel während der Installation oder des Verschiebens nicht beschädigt wurde. Wenn der Stecker oder das Kabel locker sind, dann stecken Sie den Stecker nicht ein.
- Berühren Sie den Netzstecker nicht mit nassen Händen.
- Das Netzkabel sollte nur am Stecker, nicht am Kabel selbst, aus der Buchse gezogen werden. Entfernen Sie das Netzkabel nicht, indem Sie es ziehen.
- Staubansammlungen auf dem Stecker können Feuer verursachen. Entfernen Sie den Staub vorsichtig.
- Ziehen Sie den Stecker heraus, wenn der Kühlschrank längere Zeit nicht verwendet wird.
- Sollte das flexible Netzkabel beschädigt werden, darf es nur durch einem SHARP-Service erneuert werden, da es sich um ein spezielles Kabel handelt.

#### In Verwendung

- Lagern Sie keine flüchtigen und brennbaren Stoffe wie Ether, Benzin, Propangas, Spraydosen, Haftmittel und reinen Alkohol usw. Diese Stoffe können leicht explodieren.
- Bewahren Sie temperaturempfindliche Produkte wie pharmazeutische Produkte nicht im Kühlschrank auf. Es bestehen hohe Risiken von Änderungen in der Produktqualität.
- Bauen Sie diesen Kühlschrank nicht um. Nur qualifizierte Reparaturtechniker sollten den Kühlschrank zerlegen oder reparieren, da es sonst zu Stromschlag, zu Feuer oder zu Verletzungen kommen könnte.
- Legen Sie keine Gegenstände oben auf den Kühlschrank. Wenn der Gegenstand von oben herunterfällt, kann dies Verletzungen verursachen.
- Dieses Gerät darf von Kindern ab 8 Jahren und Personen mit eingeschränkten körperlichen, sensorischen oder geistigen Fähigkeiten oder mangelnder Erfahrung und Kenntnis verwendet werden, wenn sie beaufsichtigt werden oder Anweisungen für den sicheren Gebrauch des Geräts erhalten und die damit verbundenen Gefahren verstanden haben. Kinder dürfen nicht mit dem Gerät spielen. Reinigungs- und Benutzerwartungsarbeiten dürfen nicht von Kindern ohne Aufsicht durchgeführt werden.

DE

## Pflege und reinigung

- Zum Austausch der Glühlampe ziehen Sie den Stecker des Kühlschranks aus der Steckdose, um einen Stromschlag zu vermeiden.
- Spritzen Sie kein Wasser auf die Außen- oder Innenwände. Dies kann zu Rost und zur Verschlechterung der elektrischen Isolierung führen.

## Störung

- Wenn Sie einen Verbrennungsgeruch riechen, ziehen Sie sofort den Netzstecker heraus. Wenden Sie sich dann an ein von SHARP zugelassenes Kundendienstzentrum.
- Wenn Gas austritt, öffnen Sie ein Fenster, um den Raum zu belüften. Berühren Sie keinesfalls den Kühlschrank oder die Steckdose.



## Achtung

## Transport

- Wenn Sie Ihren Kühlschrank aufstellen oder verschieben, verwenden Sie eine Schutzmatte, um den Boden vor Schäden zu schützen.
- Tragen Sie den Kühlschrank mit Hilfe der an der Rück- und Unterseite befindlichen Tragegriffe. Wenn Sie den Kühlschrank falsch hochheben, kann dies Verletzungen verursachen.

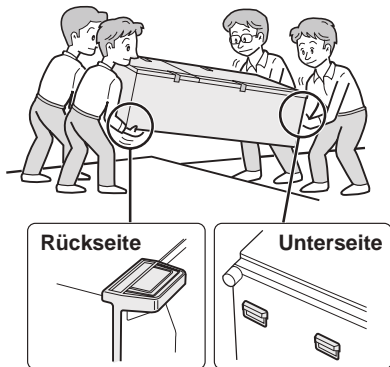

## Entsorgung

- Stellen Sie sicher, dass der Kühlschrank keine Gefahr für Kinder darstellt, wenn Sie ihn vor der Entsorgung aufbewahren (entfernen Sie z. B. die magnetischen Türdichtungen, damit sich Kinder nicht einsperren).
- Dieser Kühlschrank muss vorschriftsmäßig entsorgt werden. Bringen Sie ihn zu einer professionellen Abfallverwertungsanlage für entflammbares Kühlmittel und Isoliertreibgase.

## In Verwendung

- Den Kompressor und die dazugehörigen Teile nicht berühren, da sie während des Betriebs sehr heiß werden und Sie sich an den Kanten der Metallteile verletzen könnten.
- Berühren Sie Lebensmittel im Tiefkühlabteil nicht mit nassen Händen. Dies kann zu Frostbeulen führen.
- Stellen Sie keine Flaschengetränke und Dosen in das Tiefkühlabteil. Insbesondere wenn die „Express-Kühlung“ läuft, besteht ein hohes Risiko, dass die Glasflaschen zerplatzen können.
- Verwenden Sie zur Herstellung von Eiswürfeln nur Trinkwasser.
- Öffnen oder schließen Sie die Tür nicht, wenn andere Personen eine Hand in der Nähe der Tür haben. Es besteht die Gefahr, dass andere Personen ihre Finger in der Tür einklemmen können.
- Platzieren Sie keine übergroßen Gegenstände in die Türablagefächer. Wenn der Gegenstand aus den Ablagefächern herunterfällt, kann dies eine Verletzung verursachen.

# Temperaturanzeige

Dieser Kühl-/Tiefkühlschrank verfügt über eine Temperaturanzeige im Kühlabteil, mit der sich die Durchschnittstemperatur im kältesten Bereich kontrollieren lässt.

## Kältester Bereich

Das Symbol bezeichnet den kältesten Bereich im Kühlfach. (Das auf gleicher Höhe liegende Türfach ist nicht der kälteste Bereich.)

Symbol



## Überprüfen der Temperatur im kältesten Bereich

Durch regelmäßiges Überprüfen können Sie sicherstellen, dass die Temperatur im kältesten Bereich stets ordnungsgemäß ist; mit dem Kühlabteil-Temperaturregler können Sie sie falls erforderlich einstellen.

Damit die Temperatur im Kühlschrank auf einem korrekten Wert bleibt, muss die Temperaturanzeige stets **BLAU** sein. Falls die Temperaturanzeige auf **WEISS** umschlägt, ist die Temperatur zu hoch; in diesem Fall stellen Sie mit dem Kühlabteil-Temperaturregler einen niedrigeren Wert ein und warten 6 Stunden bis zur erneuten Überprüfung der Temperaturanzeige.

BLAU



Korrekte Einstellung

WEISS

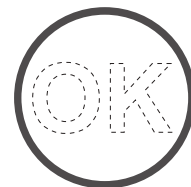

Temperatur zu hoch; korrigieren Sie die Einstellung mit dem Kühlabteil-Temperaturregler.

## HINWEISE

- Die Innentemperatur des Kühl-/Tiefkühlschranks richtet sich nach verschiedenen Faktoren wie etwa der Umgebungstemperatur im Raum, der Menge der eingelagerten Lebensmittel und der Häufigkeit, mit der die Tür geöffnet wird.
- Wenn frische Lebensmittel nachgelegt worden sind oder die Tür einige Zeit offengestanden hat, ist es normal, dass die Temperaturanzeige auf **WEISS** umschlägt.

**1** Halten Sie entsprechend viel Freiraum zur Ventilation um den Kühlschrank herum.

- Die Abbildung zeigt den mindestens erforderlichen Platz für die Installation des Kühlschranks. Die Messung des Stromverbrauchs wurde unter anderen Raummaßen vorgenommen.
- Wird mehr Freiraum gelassen, verbraucht der Kühlschrank unter Umständen weniger Strom.
- Sollte der Kühlschrank an einem Ort mit kleineren Abmessungen als den dargestellten genutzt werden, so kann dies zum Temperaturanstieg im Gerät, Lärmentwicklung und Defekt führen.
- Der Abstand zwischen der Rückseite des Kühlschranks und der Wand sollte mindestens 60 mm oder weniger als 75 mm betragen. Wenn der Abstand breiter als 75 mm ist, könnten Sie sich durch Berühren des Kompressors und dessen Peripherieteile verletzen, die während des Betriebs extrem heiß sind.

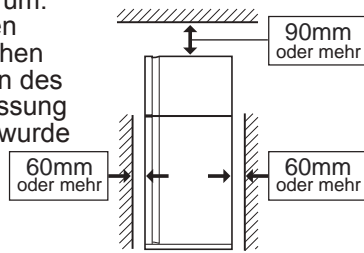

## Hinweise

- Stellen Sie den Kühlschrank so auf, dass der Stecker zugänglich ist.
- Setzen Sie Ihren Kühlschrank nicht direktem Sonnenlicht aus, und platzieren Sie ihn nicht in der Nähe von wärmeerzeugenden Geräten.
- Stellen Sie Ihren Kühlschrank nicht direkt auf den Boden. Fügen Sie einen geeigneten Ständer, wie ein Holzbrett, unter den Kühlschrank ein.
- Wenn der Netzstecker bei offener Tür eingesteckt wird, ertönt der Türalarm, was jedoch normal ist. Der Alarm stoppt, sobald die Tür geschlossen wird.

## Vor der Inbetriebnahme

Reinigen Sie das Innere des Kühlschranks mit einem mit Warmwasser angefeuchteten Lappen. Bei Verwendung einer Spülmittellösung muss gründlich mit Wasser nachgewischt werden.

Während des Betriebs benötigter Platz insgesamt

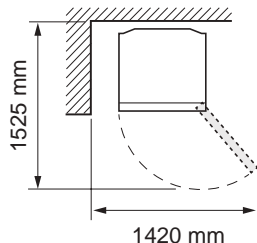

**2** Drehen Sie die zwei verstellbaren Füße der Vorderseite, um Platz zu schaffen, um die Fußstützen einzufügen.

(Die Fußstützen befinden sich im Kühlschrankfach.) Passen Sie nach dem Einfügen der Stützen die zwei Füße an, um den Kühlschrank zu stabilisieren.

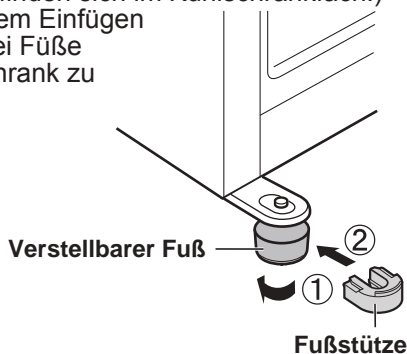

- Der Kühlschrank ist leicht nach hinten geneigt, wenn die Stützen eingefügt werden. Es ist wirksam, den Kühlschrank stabil aufzustellen.

**3** Entfernen Sie die 2 Schrauben am unteren Teil des Schrankes und verwenden Sie diese Schrauben, um die Fußabdeckung einzustellen. (Die Fußabdeckung befindet sich bei Lieferung im Inneren des Kühlabteils.)

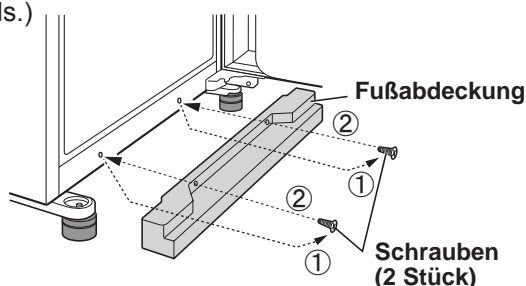



# Beschreibung

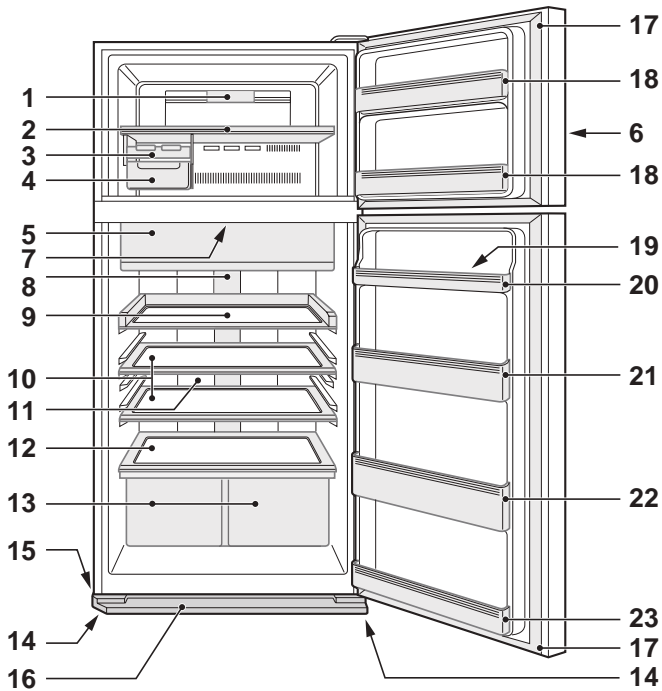

SJ-XP680G, SJ-XP700G

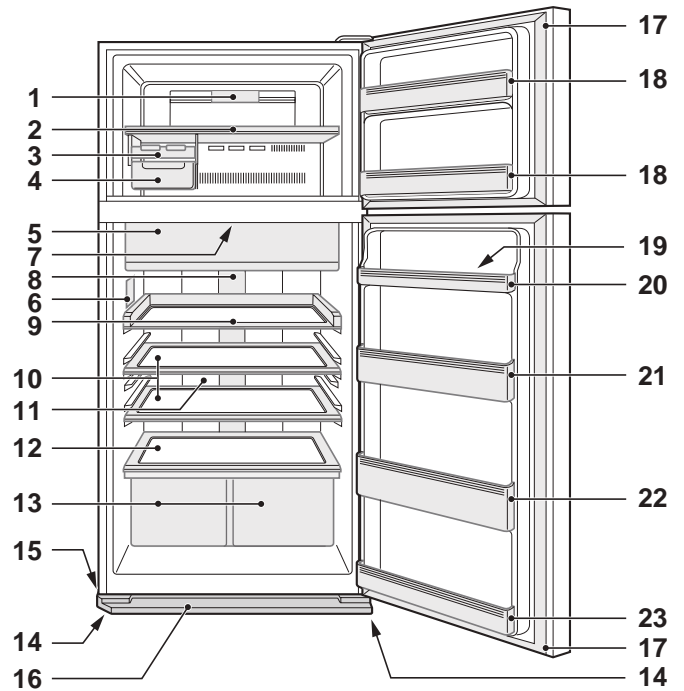

SJ-XE680M, SJ-XE700M

1. Tiefkühlfachlicht
2. Tiefkühlfachboden
3. Eiswürfelbereiter

- 1) Geben Sie nicht zu viel Wasser in dieses Fach. Andernfalls können die Eiswürfel zusammenfrieren.
- 2) Wenn Eiswürfel hergestellt werden, drehen Sie den Hebel im Uhrzeigersinn, um das Eis in den Eiswürfelbehälter zu legen.

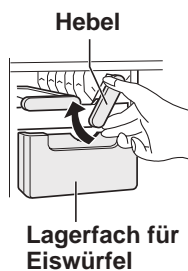

4. Lagerfach für Eiswürfel
- Hinweise**

Gießen Sie kein Öl in das Fach und produzieren Sie auch kein Eis darin, um zu verhindern, dass der Eiswürfelbehälter beschädigt wird.

5. Frischhaltefach mit Tür (Kühlabteil)
6. Bedienfeld

7. Geruchsneutralisierungseinheit

Ein desodorierender Katalysator ist in den Kaltluftleitungen installiert. Es ist weder eine Bedienung noch eine Reinigung erforderlich.

8. Kühlschranklicht

9. Leicht zugängliche Ablage

Sie können diese Ablage herausziehen.

10. Kühlabteil-Abstellflächen

SJ-XP680G, SJ-XE680M : 1 St.  
SJ-XP700G, SJ-XE700M : 2 St.

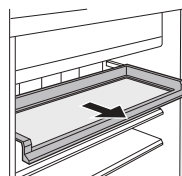

11. Hybrid-Kühlungsplatte

Die Platte kühlt das Kühlschrankfach indirekt von hinten. Auf diese Weise werden die Lebensmittel sanft gekühlt, ohne einem kalten Luftstrom ausgesetzt zu sein.

12. Obst- und Gemüseabstellfläche

13. Obst- und Gemüsefrischhaltefach (2 St.)

14. Verstellbarer Fuß (2 St.)

15. Rollfuß (4 St.)

Auf den Rollfüßen kann der Kühlschrank verschoben werden.



Rollfüße

16. Fußabdeckung
17. Magnetische Türdichtung (2 St.)
18. Tiefkühl-Türfach (2 St.)
19. Eiereinsatz
20. Eierfach

SJ-XP680G, SJ-XE680M : 2 St.  
SJ-XP700G, SJ-XE700M : 1 St.

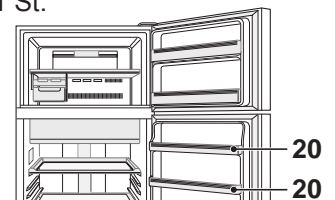

SJ-XP680G, SJ-XE680M

21. Kühlabteilfach (Oben)  
(Nur Modelle SJ-XP700G, SJ-XE700M)
22. Flaschenfach
23. Kühlabteilfach (Unten)

Durch Herausnahme der Zubehörteile aus dem Geräteinneren können mehr Lebensmittel mit normaler Kühlung bevorratet und gekühlt werden.

Sie können die folgenden Zubehörteile herausnehmen.

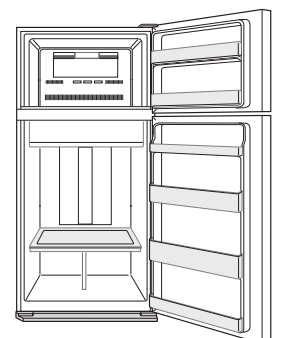

2. Tiefkühlfachboden
3. Eiswürfelbereiter
4. Lagerfach für Eiswürfel
9. Leicht zugängliche Ablage
10. Kühlabteil-Abstellflächen
13. Obst- und Gemüsefrischhaltefach



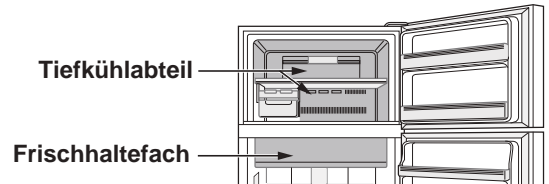

-  **Extra-Kühlen**
-  **Express-Tiefgefrieren**
-  **Express-Kühlung**



	Extra-Kühlen	Express-Tiefgefrieren	Express-Kühlung
Funktion	Dieser Modus kühlt Getränke oder Lebensmittel eiskalt. Hinweise : Lebensmittel mit hoher Feuchtigkeit können gefrieren.	Dieser Modus beschleunigt den Einfriervorgang von Lebensmitteln.	Dieser Modus kühlt schnell Getränke oder Lebensmittel.
Anwendungsstelle	Frischhaltefach	Tiefkühlabteil	Tiefkühlabteil Achtung : Stellen Sie keine Glasflaschen auf. Es besteht ein hohes Risiko, dass sie zerplatzen können.
Betriebszeit	6 Stunden *1	2 Stunden *1	30 Minuten
	<ul style="list-style-type: none"> <li>• Dieser Modus endet automatisch.</li> <li>• Der Alarm ertönt nicht.</li> </ul>	<ul style="list-style-type: none"> <li>• Dieser Modus endet automatisch.</li> <li>• Der Alarm ertönt.</li> </ul> <p><b>Zum Beenden des Alarms *2</b></p> <p>Drücken Sie die Enter-Taste.  oder Drücken Sie die Taste „Express-Tiefgefrieren“. </p>	
Nach Abschluss des Betriebs	<ul style="list-style-type: none"> <li>• Die Getränke oder Lebensmittel müssen nicht herausgenommen werden.</li> </ul>	<ul style="list-style-type: none"> <li>• Nehmen Sie die Getränke und Lebensmittel unbedingt heraus, wenn der Alarm ertönt.</li> <li>• Wenn die Lebensmittel und Getränke länger als 30 Minuten im Gefrierfach gelassen werden, können sie gefrieren.</li> </ul>	
Bei einem Stromausfall während des Betriebs	<ul style="list-style-type: none"> <li>• Dieser Modus wird automatisch aufgehoben.</li> </ul>	<ul style="list-style-type: none"> <li>• Dieser Modus wird automatisch vom vorherigen Zustand zum Zeitpunkt des Neustarts neu gestartet.</li> </ul>	

DE

- \*1 Der Vorgang kann etwas länger dauern, wenn der Betrieb mit dem Abtauen überlappt. Dieser Modus startet, nachdem das Abtauen abgeschlossen ist.
- \*2 Wenn Sie den Alarm nicht beenden, ertönt er 30 Minuten lang dauerhaft.

### Hinweise

- Extra-Kühlen, Express-Tiefgefrieren und Express-Kühlung sind, wenn einer der Modi in Betrieb ist, nicht gleichzeitig verfügbar.
- Während der Betriebe dieser Modi ist das Öffnen der Tür möglichst zu vermeiden.

## Ionisator "Plasmacluster"

Verwenden Sie diese Funktion, wenn Sie das Innere des Kühlschranks sauber halten wollen.

Der Ionisator im Inneren des Kühlschranks gibt Ionencluster, die gesammelte Mengen von positiven und negativen Ionen sind, in das Kühlabteil ab. Diese Ionencluster reduzieren bestimmte, sich in der Luft befindliche Schimmelpilze.

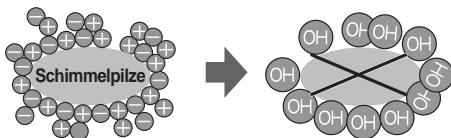

### Hinweise

- Im Kühlschrank kann ein leichter Geruch auftreten. Es handelt sich dabei um den Geruch von Ozon, welches der Ionisator erzeugt. Die Menge ist jedoch gering und verschwindet rasch im Kühlschrank.

## Energiesparen

(Nur Modelle SJ-XP680G, SJ-XP700G)

Nutzen Sie diese Funktion, wenn Sie das Gerät in den energiesparenden Betriebsmodus versetzen wollen.

Während diese Funktion in Betrieb ist, steigt die Innentemperatur des Kühlschranks und des Gefrierfachs wie folgt höher als beim normalen Betrieb. Die angezeigte Temperatur wird nicht geändert.

	Tiefkühlabteil	Kühlabteil
Im Modus "Energiesparen"	Ca. 1 °C plus	Ca. 2 °C plus

(Wenn die Temperatur auf F: -18 °C, R: 3 °C festgelegt ist.)

Schalten Sie diesen Modus aus, wenn Sie das Gefühl haben, dass die Getränke nicht ausreichend gekühlt werden oder dass das Eisbereiten zu lange dauert.

### Hinweise

- Die Effizienz des Energiesparens hängt von der Betriebsumgebung ab (Temperaturregelung, Umgebungstemperatur, Häufigkeit des Öffnens und Schließens der Tür, Menge der Nahrungsmittel).

# Bedienfeld (SJ-XP680G, SJ-XP700G)

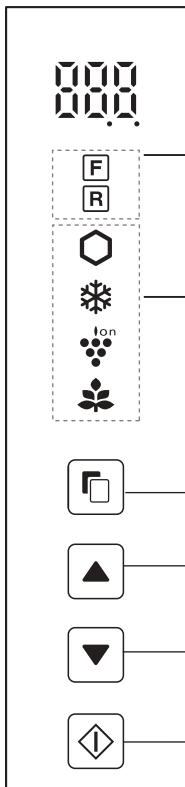

## Temperaturregelung

Symbol	Bedeutung	Standardeinstellung
F	Tiefkühlabteil	-18°C
R	Kühlabteil	3°C

## Hilfreiche modi

Symbol	Bedeutung	Standardeinstellung
⬡	Extra-Kühlen	AUS
❄️	Express-Tiefgefrieren	
❄️	Express-Kühlung	
🍇 <sup>ion</sup>	Ionisator "Plasmacluster"	
🌿	Energiesparen	

## Zusätzliche Modi

Anzeige	Bedeutung	Standardeinstellung
🔔	Türalarm	EIN
🔊	Geräusch des Tastenbetriebs	

## Hinweise

- Wenn Sie eine der Tasten drücken, blinken alle Symbole einmal und zeigen die Standby-Anzeige an. Wenn der Kühlschrank aufgrund eines Stromausfalls den Betrieb einstellt, funktionieren die Modi, außer Extra-Kühlen und Express-Tiefgefrieren, auf die gleiche Art und Weise wie vor der Zeit des erneuten Einschaltens.
- Der Betrieb ist ungültig, während die Tiefkühlschranktür offen ist.
- Die Modussymbole oder Anzeigen in Betrieb leuchten bei der Standby-Anzeige auf. Wenn die Express-Kühlung in Betrieb ist, blinkt das Symbol auf der Standby-Anzeige.
- Wenn ungefähr 1 Minute lang kein Bedienvorgang stattfindet, kehrt die Anzeige automatisch zur Standby-Anzeige zurück. Die Standby-Anzeige schaltet sich aus, wenn 1 weitere Minute lang kein Bedienvorgang stattfindet.

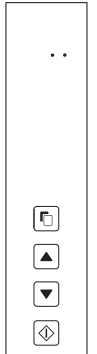

## Bedienungen von hilfreichen Modi

		Anzeige
<b>1</b>	Wählen Sie das Modussymbol.	(z. B. Extra-Kühlen) Blinkt
<b>2</b>	Wählen Sie ein/aus.	(aus)
<b>3</b>	Beenden Sie die Einstellung. (Piep) <b>Nur "Express-Kühlung"</b> Beenden Sie die Einstellung, indem Sie 3 Sekunden lang oder länger drücken. (Piep piep piep)	Das Modussymbol schaltet sich ein. <b>Nur "Express-Kühlung"</b> (Blinkt)

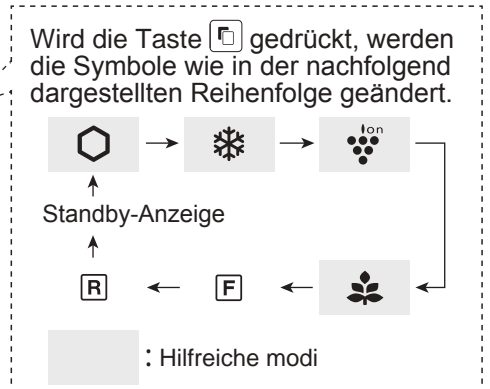

## Bedienungen von zusätzlicher Modi

	Zusammenfassung	Betrieb deaktivieren	Anzeige
<b>Türalarm</b>	<ul style="list-style-type: none"> <li>• Wenn die Kühlschranktür länger als 1 Minute offen gelassen wird, ertönt der Türalarm einmal und erneut nach 1 Minute.</li> <li>• Bleibt die Tür länger als 3 Minuten offen, erfolgt durchgehender Alarm.</li> <li>• Der Alarm stoppt, nachdem die Tür geschlossen wird.</li> </ul>	Drücken Sie <b>⬡</b> und <b>▲</b> gleichzeitig 3 Sekunden lang oder länger. (Piep piep piep)	Die Anzeige schaltet sich aus.
<b>Geräusch des Tastenbetriebs</b>	<ul style="list-style-type: none"> <li>• Wenn Sie das Gerät ausschalten möchten, ertönt ein Betriebsgeräusch.</li> </ul>	Drücken Sie <b>⬡</b> und <b>▼</b> gleichzeitig 3 Sekunden lang oder länger. (Piep piep piep)	Die Anzeige schaltet sich aus.

- Hinweise** • Wenn Sie den zusätzlichen Modus einschalten möchten, führen Sie den gleichen Schritt erneut durch. (Die Anzeige schaltet sich erneut ein.)

# Temperaturregelung

Der Kühlschrank regelt die Temperatur automatisch. Sie können die Temperatur jedoch wie nachfolgend dargestellt anpassen.

## Kontrolle der aktuellen Temperatureinstellung

Drücken Sie die Taste , um **F** oder **R** auszuwählen.

## Einstellung des Tiefkühl-/Kühlabteils

















Tiefkühlabteil : Verstellbar zwischen -13°C und -21°C in Schritten von 1°C.

Kühlabteil : Verstellbar zwischen 0°C und 6°C in Schritten von 1°C.

### Standardeinstellung

Tiefkühlabteil	Kühlabteil
- 10	3

### Grundbetriebe

		Anzeige	
		Tiefkühlabteil	Kühlabteil
<b>1</b>	Wählen Sie das Symbol <b>F</b> oder <b>R</b> . 	 - 10  <b>F</b>  Blink	 3  <b>R</b>  Blink
<b>2</b>	Legen Sie die Temperatur fest.  	  17  Blink (hoch)	  19 (runter)
<b>3</b>	Beenden Sie die Einstellung. (Piep) 	 - 17	

Wird die Taste  gedrückt, werden die Symbole wie in der nachfolgend dargestellten Reihenfolge geändert.





DE

## Fortgeschrittene Einstellung des Tiefkühl-/Kühlabteils

Die Temperatur des Tiefkühlabteils und des Kühlabteils kann in 0,5-°C-Schritten eingestellt werden, indem Sie die Schritte **a** bis **c** befolgen.

Piep piep piep

- Drücken Sie nach Schritt **1** der „Grundbetriebe“  3 Sekunden lang oder länger. Die aktuell voreingestellte Temperatur kehrt zur „Standardeinstellung“ zurück. (Die Anzeige ist als Bild auf der rechten Seite dargestellt.)
- Drücken Sie auf  oder  und legen Sie die Temperatur fest.
- Beenden Sie die Einstellung. (Wie Schritt **3** der „Grundbetriebe“.) Befolgen Sie die Schritte **a** bis **c** erneut, wenn Sie die Temperatur in Schritten von 1 °C anpassen möchten.

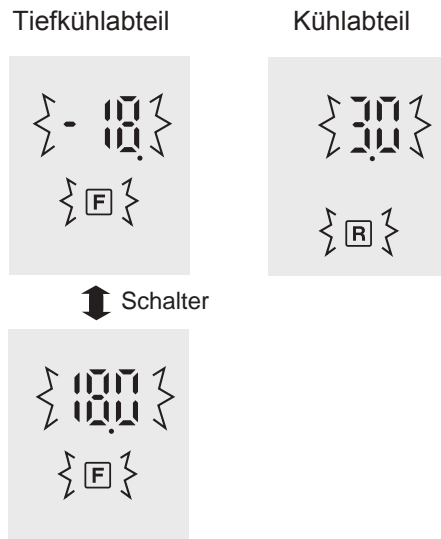

# Bedienfeld (SJ-XE680M, SJ-XE700M)

## Hilfreiche modi



Taste	Bedeutung	Standardeinstellung
	Extra-Kühlen	AUS
	Express-Tiefgefrieren	
	Express-Kühlung	
	Ionisator "Plasmacluster"	EIN *

\* Der Ionisator "Plasmacluster" arbeitet bei der Einschaltung des Kühlschranks automatisch. Das Gerät muss nicht ein-/ausgeschaltet werden.

## Temperaturregelung

Taste	Bedeutung	Standardeinstellung
	Temperaturregelung des Kühlfachs	
	Temperaturregelung des Gefrierfachs	

### Hinweise

- Wenn Sie die Anzeige beleuchten möchten, drücken Sie die Taste „F“ oder „R“.

## Bedienungen von hilfreichen Modi (Außer für "Plasmacluster")

	Betrieb starten	Betrieb deaktivieren
<b>Extra-Kühlen</b>	Drücken Sie die Modustaste. (Piep) 	Drücken Sie die Modustaste. (Piep) 
<b>Express-Tiefgefrieren</b>	Drücken Sie die Modustaste. (Piep) 	Drücken Sie die Modustaste. (Piep) 
<b>Express-Kühlung</b>	Drücken Sie die Modustaste 3 Sekunden lang oder länger. (Piep piep piep) 	Drücken Sie die Modustaste. (Piep) 

## Türalarm

- Wenn die Kühlschranktür länger als 1 Minute offen gelassen wird, ertönt der Türalarm einmal und erneut nach 1 Minute.
- Bleibt die Tür länger als 3 Minuten offen, erfolgt durchgehender Alarm.
- Der Alarm stoppt, nachdem die Tür geschlossen wird.

### Wenn der Türalarm nicht aufhört.

Wenn der Türalarm nach dem Schließen aller Türen nicht aufhört, liegt ein Defekt vor. Wenden Sie sich an den SHARP-Kundendienst.

### Verfahren zum kurzzeitigen Unterbrechen des Türalarms.

- Drücken Sie die Taste „R“ und die Taste „F“ gleichzeitig und dauerhaft für 3 Sekunden oder länger.
- Der Türalarm ertönt nach etwa 2 Tagen erneut.



# Temperaturregelung

Der Kühlschrank regelt die Temperatur automatisch. Sie können die Temperatur jedoch wie nachfolgend dargestellt anpassen.

## Kontrolle der aktuellen Temperatureinstellung

Die Anzeige leuchtet auf, um die aktuelle Temperaturstufe durch Drücken der Taste „F“ oder „R“ anzuzeigen.

- Tiefkühlabteil : Drücken Sie die Taste „F“.  
 Kühlabteil : Drücken Sie die Taste „R“.

## Einstellung des Tiefkühl-/Kühlabteils

### Tiefkühlabteil

1. Drücken Sie die Taste „F“.

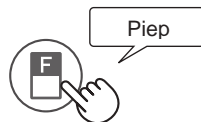

2. Drücken Sie die Taste „F“, um die Temperaturstufe zu ändern.

### Kühlabteil

1. Drücken Sie die Taste „R“.

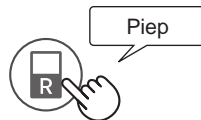

2. Drücken Sie die Taste „R“, um die Temperaturstufe zu ändern.

- Die Temperaturanzeige wechselt wie im nachfolgenden Bild dargestellt (3→4→5→1→2→3), indem die Taste „F“ oder „R“ gedrückt wird.

Stufe	Anzeige
1	
2	
3	
4	
5	

### Hinweise

- Nach Anpassung der Temperaturstufe schaltet sich die Anzeige etwa 5 Sekunden später aus.
- Die Temperatureinstellung bleibt auch nach dem Stromausfall die gleiche.

## Fortgeschrittene Einstellung des Tiefkühl-/Kühlabteils

Die Temperatur des Kühlfachs und Tiefkühlfachs kann in 9 Stufen (Stufe 1 ~ 9) durch Befolgen der Schritte **a** bis **b** eingestellt werden.

### Tiefkühlabteil

- a. Drücken Sie die Taste „F“ zuerst. Halten Sie die Taste „F“ gedrückt und drücken Sie anschließend die Taste „Express-Tiefgefrieren“ 3 Sekunden lang oder länger.



Die Anzeige kehrt zur „Standardeinstellung“ zurück.

- b. Drücken Sie die Taste „F“, um die Temperaturstufe zu ändern.

Befolgen Sie die Schritte a bis b, wenn Sie die Temperatur in 5 Stufen anpassen möchten.

### Kühlabteil

- a. Drücken Sie die Taste „R“ zuerst. Halten Sie die Taste „R“ gedrückt und drücken Sie anschließend die Taste „Express-Tiefgefrieren“ 3 Sekunden lang oder länger.



Die Anzeige kehrt zur „Standardeinstellung“ zurück.

- b. Drücken Sie die Taste „R“, um die Temperaturstufe zu ändern.

Befolgen Sie die Schritte **a** bis **b**, wenn Sie die Temperatur in 5 Stufen anpassen möchten.

- Die Temperaturanzeige wechselt wie nachfolgend im Bild dargestellt (5→6→7→8→9→1→2→3→4→5), indem die Taste „F“ oder „R“ gedrückt wird.

○ ... AUS    - ... Leuchtet    } = { ... Blinkt

Stufe	Anzeige
1	
2	
3	
4	
5	
6	
7	
8	
9	





# Aufbewahrung von Lebensmitteln

Kühlen verzögert das Verderben von Lebensmitteln. Sorgen Sie dafür, dass die Lebensmittel so frisch wie möglich sind, um die Haltbarkeit verderblicher Lebensmittel zu erhöhen. Die folgenden Hinweise sollen Ihnen helfen, Lebensmittel länger frisch zu lagern.

## Obst / Gemüse

Obst und Gemüse sind locker in Plastik, z. B. Folie, Beutel (nicht versiegeln), einzuwickeln und im Obst- und Gemüsefrischhaltefach aufzubewahren, um den Feuchtigkeitsverlust möglichst gering zu halten.

## Molkereiprodukte und Eier

- Auf den meisten Molkereiprodukten ist die Haltbarkeit vor und nach dem Öffnen sowie die empfohlene Lagertemperatur angegeben.
- Eier sind im Eiereinsatz zu lagern.

## Fleisch, Fisch und Geflügel

- Legen Sie Fleisch u.ä. auf eine Platte oder einen Teller und wickeln Sie es in Frischhaltefolie oder Papier.
- Lagern Sie größere Stücke Fleisch, Fisch oder Geflügel weit hinten auf den Abstellflächen.
- Bewahren Sie gekochte Gerichte fest eingewickelt oder in einem luftdicht verschlossenen Behälter auf.

## Hinweise zum Gefrieren

- Die Lebensmittel sollten möglichst frisch sein.
- Packen Sie Produkte in kleine Mengen ab, damit sie schnell gefrieren.
- Die Lebensmittel sind ordentlich zu verschließen oder fest abzudecken.
- Verteilen Sie Produkte gleichmäßig im Tiefkühlfach.
- Beschriften Sie Beutel und Behälter mit Inhalt und Datum.

## Tipps zum Verhindern von Tau oder Frost im Kühlschrank

- Halten Sie die Tür geschlossen. Wenn Lebensmittel herunterfallen, kann eine Lücke zwischen Fach und Tür entstehen. Legen Sie es zurück auf die Ablage oder in das Fach.
- Lebensmittel mit hoher Feuchtigkeit sind in einem luftdichten Behälter oder fest verschlossen aufzubewahren.

## Hinweise

- Verteilen Sie die Nahrungsmittel gleichmäßig in den Fächern und Regalen, um eine möglichst effiziente Zirkulation der Kühlluft zu gewährleisten.
- Heiße Nahrungsmittel sind vor dem Einlagern zu kühlen. Durch das Aufbewahren von heißen Speisen im Kühlschrank wird die Temperatur im Inneren erhöht, wodurch andere Lebensmittel verderben können.
- Blockieren Sie nicht die Ein- und Austrittsöffnungen der Kaltluft mit Lebensmitteln oder Behältern, da sonst die Lebensmittel nicht gleichmäßig gekühlt werden.

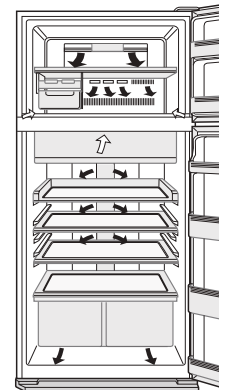

← EINTRITT  
→ AUSTRITT

Legen Sie keine Lebensmittel direkt vor die Austrittsöffnungen der Kaltluft, da diese gefrieren können.

## Tipps zum Energiesparen

- Halten Sie den Belüftungsraum um den Kühlschrank so groß wie möglich.
- Setzen Sie Ihren Kühlschrank nicht direktem Sonnenlicht aus, und platzieren Sie ihn nicht in der Nähe von wärmeerzeugenden Geräten.
- Vermeiden Sie es, die Tür häufig zu öffnen.
- Heiße Nahrungsmittel sind vor dem Einlagern zu kühlen.
- Verteilen Sie die Nahrungsmittel gleichmäßig in den Fächern und Regalen, um eine möglichst effiziente Zirkulation der Kühlluft zu gewährleisten.

## Stromverbrauch

Der Stromverbrauch dieses Modells wurde den internationalen Standards für die Leistung von Kühlschränken entsprechend gemessen.

Wird der Kühlschrank betrieben, während diese Zubehörteile (schattierter Bereich) ausgebaut sind, arbeitet er am energieeffizientesten.

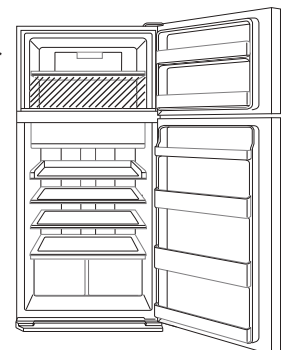

- Der Stromverbrauch dieses Geräts wurde ohne diese Zubehörteile gemessen, wie im schattierten Bereich gezeigt.

- Der Stromverbrauch dieses Modells wurde in den rechts abgebildeten Raummaßen gemessen.

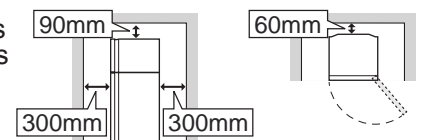

# Pflege und reinigung

## Wichtiger hinweis

Beachten Sie folgende Hinweise, um Risse an den Innenflächen und den Kunststoffteilen zu vermeiden.

- Wischen Sie ölige Lebensmittelreste, die an Kunststoffteilen haften, ab.
- In manchen Mitteln enthaltene Chemikalien können Beschädigungen verursachen; verwenden Sie daher nur verdünntes Geschirrspülmittel (Seifenwasser).
- Sollte unverdünntes Reinigungsmittel oder Seifenwasser nicht vollständig aufgewischt werden, können dadurch Risse in den Plastikteilen hervorgerufen werden.

## Reinigen

- Entfernen Sie die Zubehörteile (z. B. Abstellfächer) aus dem Kühlraum und der Tür. Waschen Sie sie mit warmem Seifenspülwasser ab. Spülen Sie sie danach mit klarem Wasser ab und trocknen Sie sie ab. (Das Obst- und Gemüsefach kann nicht entfernt werden.)
- Reinigen Sie den Kühlschrank innen mit einem in warmes Seifenspülwasser getauchten Tuch. Verwenden Sie dann kaltes Wasser, um das Seifenwasser gründlich abzuwischen.
- Wischen Sie den Kühlschrank außen bei Bedarf mit einem weichen Tuch ab, wenn er schmutzig wird.
- Reinigen Sie die magnetische Türdichtung mit einer Zahnbürste und warmen Seifenwasser.
- Wischen Sie das Bedienfeld mit einem trockenen Tuch ab.

## Hinweise

- Verwenden Sie keine Intensivreinigungs- oder Lösungsmittel (Lack, Farbe, Politurpulver, Benzin, kochendes Wasser usw.), da diese Schäden verursachen können.
- Wenn Sie den Netzstecker einmal herausziehen, warten Sie mindestens 5 Minuten lang, bevor Sie den Netzstecker erneut einstecken.
- Die Glasböden wiegen jeweils etwa 3kg. Halten Sie sie beim Herausnehmen oder Tragen gut fest.
- Lassen Sie im Kühlschrank nichts fallen, und stoßen Sie nicht an die Innenwand. Die Oberfläche der Innenwand kann sonst Risse bekommen.

## Abtauen

Das Abtauen erfolgt automatisch durch ein spezielles Energiesparsystem.

## Durchbrennen der Kühlteil-Lampe

Zum Austausch der Lampe wenden Sie sich bitte an ein von SHARP zugelassenes Kundendienstzentrum. Die Lampe darf nur von qualifiziertem Kundendienstpersonal ersetzt werden.

## Vor dem Transport

Wischen Sie das Wasser, das sich im Verdunstungsbecken gesammelt hat, ab. Warten Sie, bevor Sie das Wasser abwischen, mindestens 1 Stunde nach Abziehen des Netzsteckers, da die Teile des Kühlkreislaufs sehr heiß werden. (Das Verdunstungsbecken befindet sich auf der Rückseite des Produkts.)

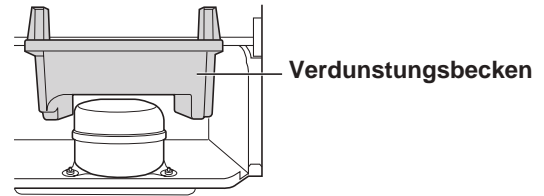

## Ausschalten des Kühlschranks

Wenn Sie Ihren Kühlschrank längere Zeit ausschalten möchten, entfernen Sie sämtliche Lebensmittel und reinigen Sie den Kühlschrank innen gründlich. Ziehen Sie den Netzstecker aus der Steckdose und lassen Sie alle Türen offen.

DE

# Bevor sie den sharp-service kontaktieren

Bitte kontrollieren Sie folgende Punkte, bevor Sie sich an die SHARP-Servicestelle wenden.

Problem		Lösung
Die Außenseite des Gehäuses ist bei Berührung heiß.		Das ist normal. Eine heiße Leitung befindet sich in dem Gehäuse, um die Bildung von Tau zu verhindern.
Wenn der Kühlschrank Geräusche macht.		Es ist normal, wenn beim Betrieb des Kühlschranks folgende Geräusche auftreten: <ul style="list-style-type: none"> <li>• Lautes Geräusch beim Anlaufen des Kompressors --- Wird nach einer Weile schwächer.</li> <li>• Lautes Geräusch einmal täglich am Kompressor --- Anlaufgeräusch unmittelbar nach dem automatischen Abtauen.</li> <li>• Geräusch fließender Flüssigkeit (Gurgeln, Zischen) --- Geräusch des umlaufenden Kühlmittels (kann zeitweise lauter werden).</li> <li>• Knackendes oder knirschendes Geräusch, quietschendes Geräusch --- Geräusche, die beim temperaturbedingten Dehnen und Zusammenziehen der Innenwände und -teile auftreten.</li> </ul>
Reif oder Tau bildet sich innerhalb oder außerhalb des Kühlschranks.		Dies kann in einem der folgenden Fälle passieren. Benutzen Sie ein feuchtes Tuch, um Reif wegzuwischen, und ein trockenes Tuch, um Tau wegzuwischen. <ul style="list-style-type: none"> <li>• Bei hoher Außenfeuchtigkeit.</li> <li>• Wenn die Tür oft geöffnet und geschlossen wird.</li> <li>• Wenn sehr feuchtigkeitshaltige Nahrungsmittel gelagert werden. (Einpacken ist erforderlich.)</li> </ul>
Die Lebensmittel im Kühlabteil gefrieren.	SJ-XP680G, SJ-XP700G	<ul style="list-style-type: none"> <li>• Wird der Kühlschrank lange Zeit mit auf 0 °C eingestellter Kühlschranktemperaturregelung betrieben? --- Ändern Sie die Temperaturregelung zurück auf 3 °C.</li> <li>• Wird der Kühlschrank lange Zeit mit auf -21 °C eingestellter Tiefkühlabteil-Temperaturregelung betrieben? --- Ändern Sie die Temperaturregelung zurück auf etwa -18 °C.</li> <li>• Bei niedriger Umgebungstemperatur können die Lebensmittel gefrieren, auch wenn das Kühlschrankfach auf 6 °C eingestellt ist.</li> </ul>
	SJ-XE680M, SJ-XE700M	<ul style="list-style-type: none"> <li>• Wird der Kühlschrank lange Zeit mit auf MAX COLDEST eingestellter Kühlschranktemperaturregelung betrieben? --- Ändern Sie die Temperaturregelung auf die andere Einstellung.</li> <li>• Wird der Kühlschrank lange Zeit mit auf MAX COLDEST eingestellter Tiefkühlabteil-Temperaturregelung betrieben? --- Ändern Sie die Temperaturregelung auf die andere Einstellung.</li> <li>• Ist die Umgebungstemperatur niedrig, können die Lebensmittel gefrieren, auch wenn das Kühlschrankfach auf MIN eingestellt ist.</li> </ul>
Es riecht im Kühlabteil.		<ul style="list-style-type: none"> <li>• Lebensmittel mit starkem Geruch müssen eingepackt werden.</li> <li>• Die desodorierende Einheit kann nicht den ganzen Geruch entfernen.</li> </ul>

## Wenn das problem nicht zu beheben ist

Wenden Sie sich an eine von SHARP zugelassene Servicestelle.

## Produktdatenblatt

ANHANG III (EU) Regelung Nr.1060/2010			
<b>A</b>	Warenzeichen	<b>SHARP</b>	
<b>B</b>	Typenbezeichnung	SJ-XP680G SJ-XE680M	SJ-XP700G SJ-XE700M
<b>C</b>	Kategorie	7	
<b>D</b>	Energieeffizienzklasse	A++	
<b>E</b>	Eg-umweltzeichen	—	
<b>F</b>	Jährlicher energieverbrauch *1 [KWh/Jahr]	350	360
<b>G</b>	Nutzzinhalten aller fächer ohne sternekennzeichnung *2 [l]	388	430
<b>H</b>	Nutzzinhalten aller gefrierfächer mit sternekennzeichnung [l]	❄️ 148	❄️ 148
<b>I</b>	Die designtemperatur von „anderem fach“ mit einer temperatur von mehr als +14°C	—	
<b>J</b>	Frostfrei	JA	
<b>K</b>	Temperaturanstiegszeit [h]	19	19
<b>L</b>	Gefriervermögen [Kg/24h]	7.0	7.0
<b>M</b>	Klimaklasse	T	T
<b>N</b>	Luftschallemissionen [dB(A)]	36	36
<b>O</b>	Einbaugerät	Nein (Freistehender Typ)	

\*1 Energieverbrauch „xyz“ kwh pro jahr, basierend auf ergebnissen aus 24-stündigen standardtests.  
Der tatsächliche energieverbrauch hängt davon ab, wie das gerät verwendet wird und wo es aufgestellt ist.

\*2 Mit 31 l Kaltlagerfach

DE

### Entsorgungsinformationen für Benutzer aus Privathaushalten



Achtung:  
Ihr Produkt trägt dieses Symbol. Es besagt, dass Elektro- und Elektronikgeräte nicht mit dem Haushaltsmüll entsorgt, sondern einem getrennten Rücknahmesystem zugeführt werden sollten.

#### 1. In der Europäischen Union

Achtung: Werfen Sie dieses Gerät zur Entsorgung bitte nicht in den normalen Hausmüll ! Gemäß einer neuen EU-Richtlinie, die die ordnungsgemäße Rücknahme, Behandlung und Verwertung von gebrauchten Elektro- und Elektronikgeräten vorschreibt, müssen elektrische und elektronische Altgeräte getrennt entsorgt werden.

Nach der Einführung der Richtlinie in den EU Mitgliedstaaten können Privathaushalte ihre gebrauchten Elektro- und Elektronikgeräte nun kostenlos an ausgewiesenen Rücknahmestellen abgeben\*. In einigen Ländern\* können Sie Altgeräte u.U. auch kostenlos bei Ihrem Fachhändler abgeben, wenn Sie ein vergleichbares neues Gerät kaufen.

\*) Weitere Einzelheiten erhalten Sie von Ihrer Gemeindeverwaltung.

Wenn Ihre gebrauchten Elektro- und Elektronikgeräte Batterien oder Akkus enthalten, sollten diese vorher entnommen und gemäß örtlich geltenden Regelungen getrennt entsorgt werden.

Durch die ordnungsgemäße Entsorgung tragen Sie dazu bei, dass Altgeräte angemessen gesammelt, behandelt und verwertet werden. Dies verhindert mögliche schädliche Auswirkungen auf Umwelt und Gesundheit durch eine unsachgemäße Entsorgung.

#### 2. In anderen Ländern außerhalb der EU

Bitte erkundigen Sie sich bei Ihrer Gemeindeverwaltung nach dem ordnungsgemäßen Verfahren zur Entsorgung dieses Geräts.

Für die Schweiz: Gebrauchte Elektro- und Elektronikgeräte können kostenlos beim Händler abgegeben werden, auch wenn Sie kein neues Produkt kaufen. Weitere Rücknahmesysteme finden Sie auf der Homepage von [www.swico.ch](http://www.swico.ch) oder [www.sens.ch](http://www.sens.ch).

Wij danken u voor het aanschaffen van dit SHARP product. Lees voordat u uw SHARP koelkast in gebruik neemt eerst deze handleiding om het meeste profijt uit uw nieuwe koelkast te halen.

- Deze koelkast is bedoeld voor het maken van ijsblokjes, koelen en vriezen van etenswaren.
- Deze koelkast is alleen voor huishoudelijk gebruik, met de omgevingstemperatuur aangegeven in de tabel. De klimaatklasse staat aangegeven op het typeplaatje. De koelkast functioneert volledig bij het omgevingstemperatuurbereik van de vermelde klimaatklasse. Als de koelkast bij koudere temperaturen wordt gebruikt, raakt de koelkast niet beschadigd tot temperaturen van + 5 ° C.
- De koelkast mag niet voor lange tijd worden blootgesteld aan temperaturen van -10°C of lager.

#### Enkel voor huishoudelijk gebruik

Klimaatklasse	Acceptabele reeks van omgevingstemperatuur
SN	+10°C to 32°C
N	+16°C to 32°C
ST	+16°C to 38°C
T	+16°C to 43°C

## Veiligheidsinformatie

 **Waarschuwing** Dit betekent dat er zeer grote risico's zijn op overlijden of ernstige verwondingen.

 **Let op** Dit betekent dat er zeer grote risico's zijn op materiale schade of persoonlijk letsel.



### Waarschuwing

#### Koelmiddel

Deze koelkast bevat een ontvlambaar koelmiddel (R600a: isobutaan) en een isolatieblaasgas (cyclopentaan). Neem de volgende punten in acht om ontsteking en explosie te voorkomen.

- Let op dat er geen scherpe voorwerpen in contact komen met het koelsysteem. In het koelsysteem dat zich achter en binnenin de koelkast bevindt, zit een koelmiddel.
- Gebruik geen mechanische of andere hulpmiddelen om het ontdooiingsproces te versnellen. (Deze koelkast is uitgerust met een systeem voor automatisch ontdooien.)
- Gebruik geen elektrische apparatuur binnenin de koelkast.
- Blokkeer de ruimte rondom de koelkast niet.
- Gebruik geen ontvlambare sprays, zoals spuitverf in de buurt van de koelkast.
- In het geval van een storing van het koelsysteem, raak het stopcontact niet aan en gebruik geen open vlammen. Open een raam en ventileer de kamer. Neem vervolgens contact op met een door SHARP erkende servicemonteur.

#### Installatie

- Plaats de koelkast niet op een vochtige of natte plaats; hierdoor kan de elektrische isolatie beschadigen en een lek ontstaan. Ook kan condensatie zich verzamelen op de buitenkant van de koelkast en roest veroorzaken.
- De koelkast moest plat en stevig geïnstalleerd worden op de vloer.

#### Stopcontact

Lees nauwkeurig de volgende regels voor het voorkomen van elektrische schok of vuur.

- Verbind het netsnoer stevig en ononderbroken met het stopcontact. Gebruik geen verlengsnoer of adapter.
- Verbind de stekker met het stopcontact met het benodigde voltage.
- Verbind de aarde pin met de aardklem op de correcte wijze.

- Controleer of de stroomkabel niet werd beschadigd tijdens de installatie of na een verplaatsing. Stop de netstekker niet in het stopcontact wanneer de netstekker of stroomkabel los zit.
- Raak de stekker niet aan met natte handen.
- Verbreek de verbinding met het elektriciteitsnetwerk door het verwijderen van de stekker uit het stopcontact. Verwijder deze niet door aan het netsnoer te trekken.
- Stof op de netstekker kan tot brand leiden. Veeg dit er voorzichtig af.
- Trek de stekker uit als de koelkast voor lange tijd niet is gebruikt.
- Indien het netsnoer beschadigd is, dient u dit enkel te laten vervangen door een door SHARP erkende servicemonteur. Dit is namelijk een speciaal snoer.

#### In gebruik

- Bewaar geen zeer vluchtige en ontvlambare materialen zoals ether, benzine, propaangas, spuitbussen, lijm en onverdunde alcohol etc. Deze materialen kunnen ontploffen.
- Bewaar geen temperatuur-gevoelige producten zoals farmaceutische producten in de koelkast. Deze zijn zeer gevoelig voor kwaliteitsveranderingen.
- Voer niet zelf reparaties aan deze koelkast uit. Alleen gekwalificeerde reparateurs mogen deze demonteren of repareren omdat zich anders elektrische schokken, brand of ongevallen kunnen voordoen.
- Plaats geen objecten boven op de koelkast. Als het object ervanaf valt kan dit verwondingen veroorzaken.
- Dit apparaat kan worden gebruikt door kinderen vanaf 8 jaar en personen met verminderde fysieke, zintuiglijke of mentale capaciteiten of een gebrek aan ervaring en kennis, als ze toezicht of instructies krijgen over het gebruik van het apparaat op een veilige manier en de mogelijke gevaren begrijpen. Kinderen mogen niet met het apparaat spelen. Reiniging en gebruikersonderhoud mag niet zonder toezicht uitgevoerd worden door kinderen.



## Onderhoud en schoonmaken

- Trek de stekker van de koelkast uit het stopcontact om een elektrische schok te voorkomen.
- Spat geen water rechtstreeks op de buitenkant of het interieur. Dit kan tot roestvorming en aantasting van de elektrische isolatie leiden.

## Probleem

- Als je iets verbrands ruikt, trek de stekker direct uit het stopcontact. En neem contact op met een door SHARP erkende servicemonteur.
- In geval van een gaslek, ventileer de ruimte door het openen van een raam. Raak de koelkast en het stopcontact niet aan.



## Let op

## Transport

- Wanneer u een koelkast installeert of verplaatst, gebruik dan een uitharding mat zodat de vloer niet beschadigd raakt.
- Draag de koelkast aan de handgrepen die aan de achterkant en de onderkant van de koelkast zijn. Als u de koelkast onnauwkeurig oppakt, dan kan dit letsel veroorzaken.

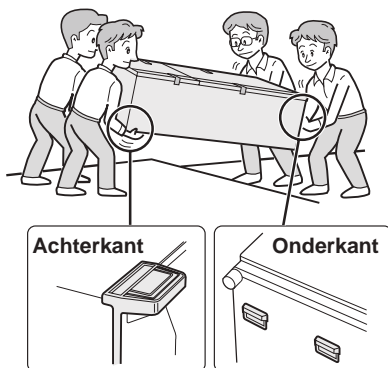

## Weggoeien

- Zorg ervoor dat de koelkast geen gevaar vormt voor kinderen wanneer de koelkast wordt opgeslagen voor verwijdering. (Verwijder bijvoorbeeld de magnetische deursluiting zodat een kind zich niet in de koelkast kan opsluiten.)
- De koelkast moet op juiste wijze worden weggegooid. Breng de koelkast naar een professioneel herwinningsplaats voor vlambaar koelmiddel en isolatieblaasgas.

## In gebruik

- Raak de compressor en de omringende onderdelen niet aan, aangezien deze zeer heet worden na inschakeling en bovendien kunnen de metalen randen letsel veroorzaken.
- Raak niet met natte handen voedsel of metalen bakjes in het vriesgedeelte aan. Dit kan namelijk resulteren in bevroering van uw handen.
- Plaats geen drankflessen en blikken in het vriesvak. Vooral wanneer "Express cool" is ingesteld, dan is er een hoog risico dat glazen flessen zullen barsten.
- Gebruik alleen drinkwater voor het maken van ijsblokjes.
- Open of sluit de deur niet als er andere mensen met hun handen bij de koelkast zijn. Er is een risico dat andere mensen met hun vingers vast komen te zitten tussen de deur.
- Plaats geen te grote objecten in het deurvak. Als het object uit de vakken valt dan kan dit letsel veroorzaken.

NL

# Temperatuurindicator

De koelkast is voorzien van een temperatuurindicator in het koelkastgedeelte om u de mogelijkheid te bieden de gemiddelde temperatuur in de koudste zone te regelen.

## Koudste zone

Het symbool geeft de koudste zone in het koelkastgedeelte aan. (Het deurvak dat op dezelfde hoogte is, bevindt zich niet in de koudste zone.)

Symbool



## Controleren van de Temperatuur in de koudste zone

Voer regelmatig controles uit om te kijken of de temperatuur in de koudste zone correct is. Stel indien nodig de koeltemperatuur in. Om een juiste temperatuur in het toestel te handhaven, moet u controleren of de temperatuurindicator altijd BLAUW is. Als de temperatuurindicator WIT is, betekent dit dat de temperatuur te hoog is. Verhoog in dit geval de instelling voor de koeltemperatuur en wacht ongeveer 6 uur voordat u de temperatuurindicator opnieuw controleert.

BLAUW



Juiste instelling

WIT



Temperatuur is te hoog, stel koeltemperatuur in.

## N.B.

- De interne temperatuur van de koelkast-vriezer hangt van diverse factoren af, zoals de temperatuur in de kamer, de hoeveelheid voedsel en het aantal keren dat de deur geopend is.
- Wanneer er vers voedsel is geplaatst of als de deur een tijdje open heeft gestaan, is het normaal dat de temperatuurindicator WIT is.

## 1 Zorg voor voldoende ventilatieruimte rond de koelkast.

- De afbeelding toont de vereiste minimumafstand om de koelkast te installeren. De afmeting voor het energieverbruik is uitgevoerd onder andere ruimteomstandigheden.
- Door veel ruimte vrij te houden, zal de koelkast minder stroom verbruiken.
- Als de koelkast in een kleinere ruimte staat dan aangegeven, kan dit voor temperatuursverhoging zorgen binnen de ruimte, hard geluid en storingen.
- De afstand tussen de achterkant van de koelkast en de muur moet 60 mm of meer en minder dan 75 mm zijn. Als de ruimte breder is dan 75 mm kunt u gewond raken door het aanraken van de compressor en bijkomende onderdelen die extreem heet zijn tijdens de werking.

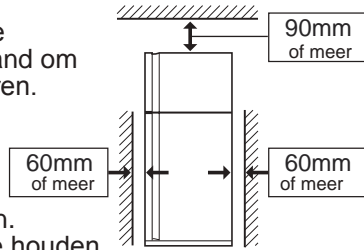

## N.B.

- Plaats de koelkast zodanig dat de stekker toegankelijk is.
- Houd uw koelkast uit direct zonlicht en plaats deze niet naast een warmtegenererend apparaat.
- Plaats de koelkast niet direct op de grond. Plaats een stevige ondersteuning zoals een houten plank onder de koelkast.
- Als u de stekker in het stopcontact steekt terwijl de deur open staat, zal het deuralarm klinken maar dit is normaal. Het geluid stopt wanneer u de deur dichtmaakt.

## Voordat u de koelkast gebruikt

Maak de binnenkant schoon met een doek bevochtigd met warm water. Als een zeepsopje wordt gebruikt, moet u dit naderhand goed wegvegen met water.

Totale ruimte die nodig is in gebruik

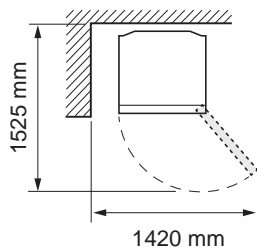

## 2 Draai de twee verstelbare voetjes van de voorkant en maak ruimte voor het invoegen van de voetsteunen. (De voetsteunen zijn verpakt in het koelkast compartiment) Na het invoegen van de steunen, past u de twee voetjes aan totdat de koelkast stabiel staat.

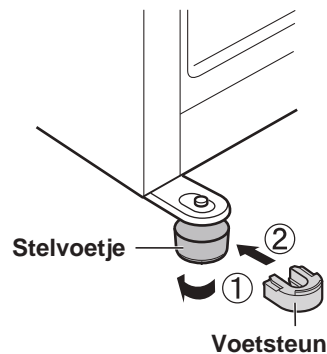

- De koelkast leunt een beetje achterover door het invoegen van de steunen. Het is handig om de koelkast stevig te installeren.

## 3 Verwijder de twee schroeven van het onderste deel van de behuizing en gebruik deze schroeven om de plint te installeren. (De plint is verpakt in het koelkast compartiment.)

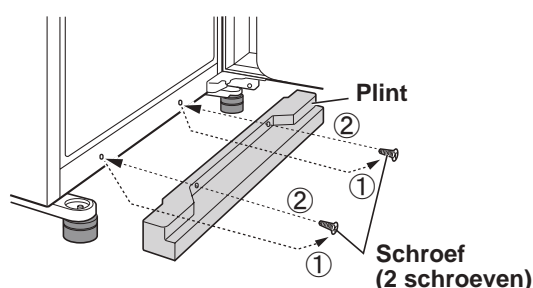

# Beschrijving

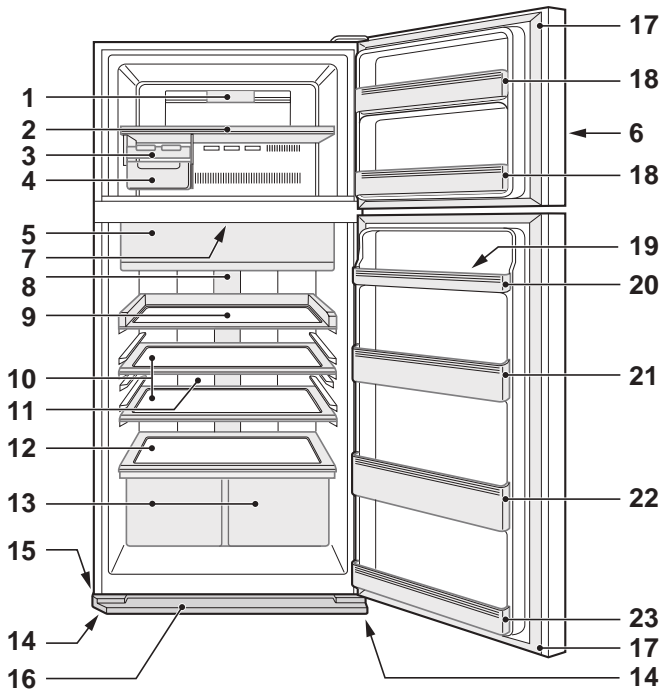

SJ-XP680G, SJ-XP700G

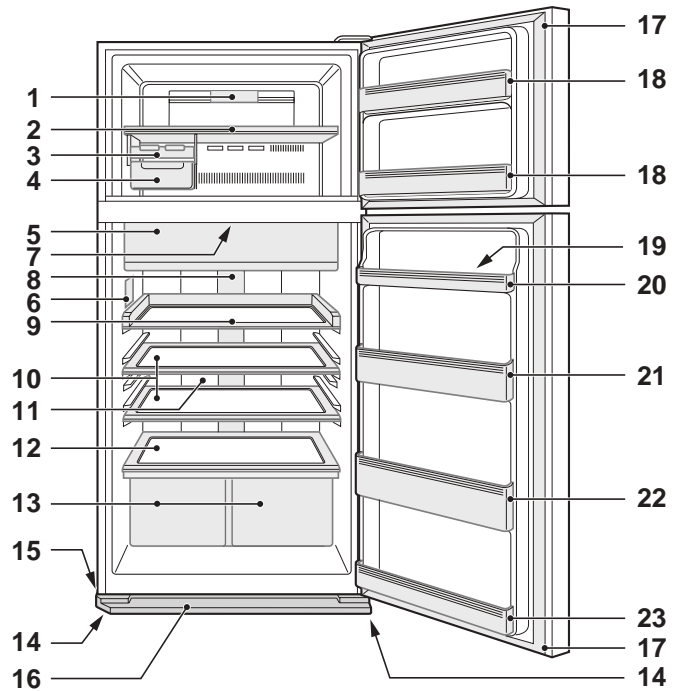

SJ-XE680M, SJ-XE700M

**1. Vriezerverlichting**

**2. Vriezerplank**

**3. Ijsblokjesmaker**

1) Vul deze lade niet met teveel water. Anders zullen de ijsblokjes samenplakken wanneer deze bevroren worden.

2) Wanneer ijsblokjes worden gemaakt, draai de hendel dan met de klok mee om het ijs in de ijsblokkbak te doen.

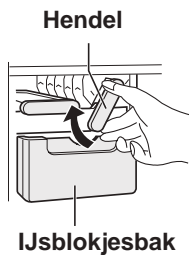

**4. Ijsblokkbak**

**N.B.**

Om te voorkomen dat de ijsblokkbak beschadigd raakt, schenk geen olie in de bak en maak hier geen ijs in.

**5. Vershoudlade & deur (Koelcompartiment)**

**6. Bedieningspaneel**

**7. Geurverdrivingseenheid**

Er is een geurverdrivingskatalysator geïnstalleerd in het koudelucht circuit. Verdere handelingen en onderhoud zijn niet nodig.

**8. Koelkastverlichting**

**9. Makkelijke toegang plank**

U kunt deze plank uitschuiven.

**10. Koelkastplank**

SJ-XP680G, SJ-XE680M : 1 stk.

SJ-XP700G, SJ-XE700M : 2 stk.

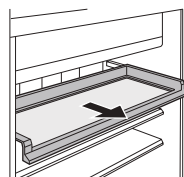

**11. Hybride koelpaneel**

Het paneel koelt het koelkast compartiment indirect vanuit de achterkant. Op deze manier worden etenswaren gekoeld zonder direct blootgesteld te worden aan een koude luchttoevoer.

**12. Fruit- en groentep plank**

**13. Fruit- en groentela (2 stk.)**

**14. Stelvoetje (2 stk.)**

**15. Zwenkwiel (4 stk.)**

De zwenkwielletjes maken het mogelijk de koelkast heen en weer te bewegen.



Zwenkwielletjes

**16. Plint**

**17. Magnetische deursluiting (2 stk.)**

**18. Vriezer deurvak (2 stk.)**

**19. Eierhouder**

**20. Eievakbodem**

SJ-XP680G, SJ-XE680M : 2 stk.

SJ-XP700G, SJ-XE700M : 1 stk.

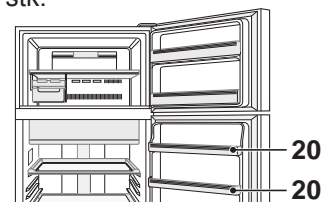

SJ-XP680G, SJ-XE680M

**21. Koelkastvak (Bovenste)**

(Alleen voor de SJ-XP700G, SJ-XE700M)

**22. Flessenhouder**

**23. Koelkastvak (Onder)**

**Meer etenswaren kunnen opgeborden worden door interne accessoires te verwijderen mits voldoende afkoeling.**

U kunt de volgende accessoires verwijderen.

**2. Vriezerplank**

**3. Ijsblokjesmaker**

**4. Ijsblokkbak**

**9. Makkelijke toegang plank**

**10. Koelkastplank**

**13. Fruit- en groentela**

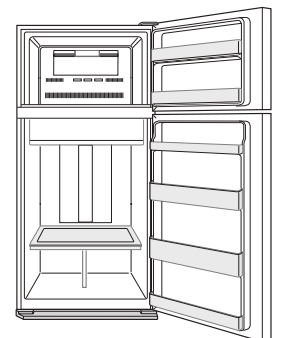



# Nuttige modi

Voor de werking, kijk naar het hoofdstuk "Control panel".

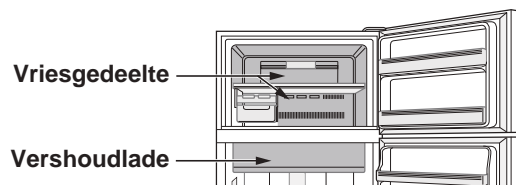
-  **Extra koel**
-  **Snelvriesfunctie**
-  **Snel koelen**



	Extra koel	Snelvriesfunctie	Snel koelen
Kenmerk	Deze instelling is voor het koelen van dranken of etenswaren tot ijskoud. N.B. : Etenswaren met veel vocht kan bevriezen.	Deze instelling versneld het vriesproces van etenswaren.	Deze instelling is voor het snel koelen van dranken en etenswaren.
Plaats van gebruik	Vershoudlade	Vriesgedeelte	Vriesgedeelte Let op : Plaats geen glazen flessen. Er is een groot risico dat ze barsten.
Bedrijfstijd	6 uren *1	2 uren *1	30 minuten
	<ul style="list-style-type: none"> <li>• Deze instelling eindigt automatisch.</li> <li>• Het alarm klinkt niet.</li> </ul>	<ul style="list-style-type: none"> <li>• Deze instelling eindigt automatisch.</li> <li>• Het alarm klinkt.</li> </ul> <p><b>Om het alarm te stoppen. *2</b></p> <p>Druk enter  of Druk "Snelvriesfunctie"  knop.</p>	
Wanneer de werking voltooid is.	<ul style="list-style-type: none"> <li>• Het is niet nodig om dranken of etenswaren eruit te halen.</li> </ul>	<ul style="list-style-type: none"> <li>• Zorg ervoor dat de dranken en de etenswaren eruitgehaald worden wanneer het alarm klinkt.</li> <li>• Als de dranken en etenswaren in de vriezer gelaten worden gedurende 30 minuten, dan kunnen ze bevroren.</li> </ul>	
Op het moment van stroomstoring gedurende de werking.	<ul style="list-style-type: none"> <li>• Deze instelling is automatisch gecancelled.</li> </ul>	<ul style="list-style-type: none"> <li>• Deze instelling wordt automatisch herstart tot de vorige instelling op het moment van nieuwe stroom.</li> </ul>	

\*1 Het kan meer tijd kosten om de werking te voltooien als deze overlapt met ontdooien. De instelling start nadat het ontdooien is voltooid.

\*2 Als je het alarm niet stopt, zal het gedurende 30 minuten klinken.

## "Plasmacluster" ionisator

Gebruik deze functie wanneer u de binnenkant van de koelkast schoon wilt houden.

De ionisator in uw koelkast verspreidt ionenclusters, hetgeen collectieve massa's van positieve en negatieve ionen zijn, in het koelkastcompartiment. Deze ionenclusters verminderen de zwevende schimmels, en bacteriën.

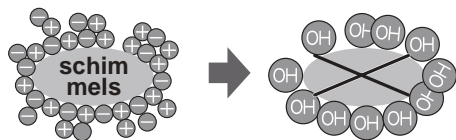

### N.B.

- Er kan een lichte geur aanwezig zijn in de koelkast. Dit is de ozongeur die wordt afgegeven door de ionisator. De hoeveelheid ozon is minimaal en verdwijnt snel in de koelkast.

### N.B.

- Extra koel, snelvriezer en snel koelen zijn niet beschikbaar tegelijkertijd wanneer een van deze functies al in werking is.
- Vermijd het openen van de deur zoveel mogelijk gedurende de werking van deze instellingen.

## Energiebesparing

**(Alleen voor de SJ-XP680G, SJ-XP700G)**

Gebruik deze functie wanneer u het apparaat wilt laten overschakelen naar de energiebesparingstand.

Terwijl deze functie bezig is, zal de temperatuur vervolgens binnen in de koelkast en vriezer hoger worden dan normaal.

De weergegeven temperatuur mag niet aangepast worden.

	Vriesgedeelte	Koelgedeelte
Onder "Energiebesparende" instelling	Ongeveer 1°C plus	Ongeveer 2°C plus

(Wanneer de temperatuur is ingesteld op F: -18°C, R: 3°C.)

Stop deze instelling wanneer u het idee heeft dat de dranken niet koel genoeg zijn of wanneer het maken van ijs te lang duurt.

### N.B.

- De energiezuinigheid is afhankelijk van de gebruiksomgeving (temperatuurregeling, omgevingstemperatuur, frequentie openen en sluiten van de deur, hoeveelheid voedsel).

# Bedieningspaneel (SJ-XP680G, SJ-XP700G)

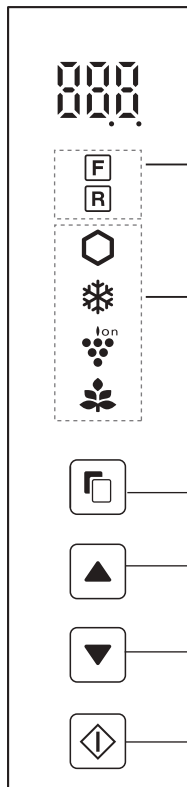

## Instellen van de temperatuur

Icoon	Betekenis	Standaardinstelling
	Vriesgedeelte	-18°C
	Koelgedeelte	3°C

## Nuttige modi

Icoon	Betekenis	Standaardinstelling
	Extra koel	UIT
	Snelvriesfunctie	
	Snel koelen	
	"Plasmacluster" ionisator	
	Energiebesparing	

## Extra instellingen

Indicator	Betekenis	Standaardinstelling
	Deuralarm	AAN
	Geluid van het indrukken van de knop	

### N.B.

- Wanneer u op een van de knoppen drukt, zullen alle iconen een keer knipperen en is dit zichtbaar op het standby scherm. Als de koelkast stopt door een stroomstoring, zullen de functies behalve Extra koel en snelvriezer op dezelfde manier functioneren zoals voor de storing.
- Bewerking is ongeldig zolang de vriezerdeur open is.
- Instelling iconen en indicatoren in werking lichten op in de standby weergave. Wanneer snel koelen in werking is, zal het icoon knipperen op het standby scherm.
- Wanneer er geen handelingen zijn gedurende 1 minuut, zal het scherm weer automatisch terugkeren naar de Actieve-status standby weergave. Het standby scherm gaat uit zodra er geen handelingen zijn geweest gedurende nog een minuut.

## Werking van nuttige instellingen

		Scherm (d.w.z. Extra koud)
<b>1</b>	Selecteer het selectieicoon.	
<b>2</b>	Selecteer aan/uit.	
<b>3</b>	Maak de instelling af. (Pieptoon)  <b>Alleen "Snel koelen"</b> Maak de instelling af door de knop voor 3 seconden of langer in te drukken. (Piep piep piep)	

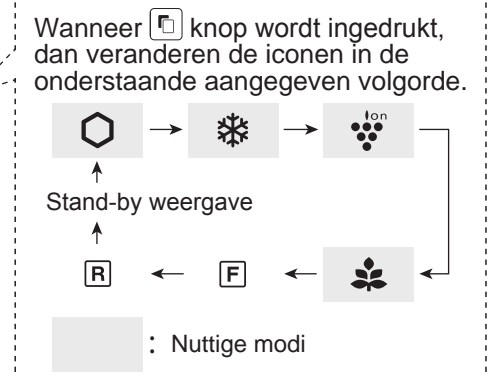

## Werking van extra instellingen

	Samenvatting	Stop werking	Scherm
<b>Deuralarm</b>	<ul style="list-style-type: none"> <li>• Wanneer de deur van de koelkast openstaat voor 1 minuut, zal het deuralarm een keer klinken, en het alarm klinkt weer na nog een minuut.</li> <li>• Als u de deur ongeveer 3 minuten open laat staan, zal het alarm continu klinken.</li> <li>• Het alarm stopt na het sluiten van de deur.</li> </ul>	Druk  en  tegelijkertijd voor 3 seconden of langer. (Piep piep piep)	 De indicator wordt uitgeschakeld.
<b>Geluid van het indrukken van de knop</b>	<ul style="list-style-type: none"> <li>• Wanneer u de instelling geluid bij het indrukken van een knop wilt uitzetten.</li> </ul>	Druk  en  tegelijkertijd voor 3 seconden of langer. (Piep piep piep)	 De indicator wordt uitgeschakeld.

N.B. • Wanneer u een extra instelling wilt aanzetten, volg dezelfde stappen opnieuw. (De indicator gaat dan aan.)



# Instellen van de temperatuur

De koelkast regelt de temperatuur automatisch. Echter, u kunt de temperatuur aanpassen op onderstaande manier.

## Hoe kan ik de huidige temperatuur instelling controleren

Druk knop voor selectie van **F** of **R**.

### Standaardinstelling

Vriesgedeelte	Koelgedeelte
- 10	3

## Instellen van het Vries/Koel compartiment

Vriesgedeelte : Instelbaar tussen -13°C en -21°C, in stappen van 1°C.  
 Koelgedeelte : Instelbaar tussen 0°C en 6°C, in stappen van 1°C.

### Standaard werking

		Scherm	
		Vriesgedeelte	Koelgedeelte
<b>1</b>	Selecteer <b>F</b> of <b>R</b> icoon.	 	 
<b>2</b>	Stel de temperatuur in. 	(omhoog)	(omlaag)
<b>3</b>	Maak de instelling af. (Pieptoon)		

Wanneer knop wordt ingedrukt, dan veranderen de iconen in de onderstaande aangegeven volgorde.



## Geavanceerde instelling van het diepvries/koelkastgedeelte

De temperatuur van het vriesvak en het koelvak kunnen worden aangepast in stappen van 0.5 °C door het volgen van de stappen **a** t/m **c**.

**a.** Na stap **1** van “Standaard werking”, druk voor 3 seconden of langer. Piep piep piep  
 De huidige vooringestelde temperatuur keert terug naar de “Standaardinstelling” (Het scherm staat aangegeven op de foto aan de rechterkant.)

**b.** Druk of en stel de temperatuur in.

**c.** Voltooi de instelling. (Hetzelfde als stap **3** van de “Standaard werking”.)

Volg de stappen **a** t/m **c** opnieuw als u de temperatuur wilt aanpassen in stappen van 1°C.

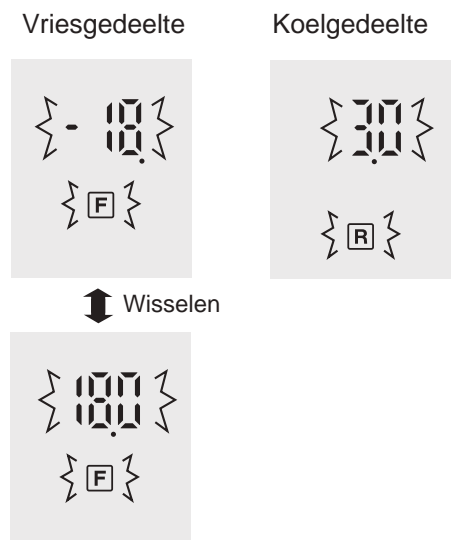

# Bedieningspaneel (SJ-XE680M, SJ-XE700M)

## Nuttige modi



Knop	Betekenis	Standaardinstelling
	Extra koel	UIT
	Snelvriesfunctie Snel koelen	
	"Plasmacluster" ionisator	AAN *

\* De plasmacluster werkt automatisch wanneer de koelkast aanstaat. Het is niet nodig deze aan of uit te schakelen.

## Instellen van de temperatuur

Knop	Betekenis	Standaardinstelling
	Bijhouden van de temperatuur van het koelcompartiment	
	Bijhouden van de temperatuur van het vriesvak	

### N.B.

• Als je de indicator wilt laten oplichten, druk dan op de "F" knop of "R" knop.

## Werking van nuttige instellingen (Behalve voor "Plasmacluster")

	Start de werking	Stop werking
<b>Extra koel</b>	Druk op de selectieknop. (Pieptoon) 	Druk op de selectieknop. (Pieptoon) 
<b>Snelvriesfunctie</b>	Druk op de selectieknop. (Pieptoon) 	Druk op de selectieknop. (Pieptoon) 
<b>Snel koelen</b>	Druk op de selectieknop voor 3 seconden of meer. (Piep piep piep) 	Druk op de selectieknop. (Pieptoon) 

## Deuralarm

- Wanneer de deur van de koelkast openstaat voor 1 minuut, zal het deuralarm een keer klinken, en het alarm klinkt weer na nog een minuut.
- Als u de deur ongeveer 3 minuten open laat staan, zal het alarm continu klinken.
- Het alarm stopt na het sluiten van de deur.

### Als het deuralarm niet stopt

Als het deuralarm niet stopt na het sluiten van alle deuren is er sprake van een defect. Neem contact op met het SHARP servicecentrum voor hulp.

### Methode om het deuralarm tijdelijk te stoppen

- Druk tegelijkertijd op de "R" knop en "F" knop en doe dit gedurende 3 seconden of meer.
- Het deuralarm zal na ongeveer 2 dagen weer afgaan.



NL

# Instellen van de temperatuur

De koelkast regelt de temperatuur automatisch. Echter, u kunt de temperatuur aanpassen op onderstaande manier.

## Hoe kan ik de huidige temperatuur instelling controleren

De indicator lamp licht op om het huidige temperatuur level te laten zien wanneer u op de "F" of "R" knop drukt.

- Vriesgedeelte : Druk op de "F" knop.  
 Koelgedeelte : Druk op de "R" knop.

## Instellen van het Vries/Koel compartiment

### Vriesgedeelte

1. Druk op de "F" knop.

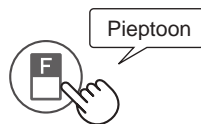

2. Druk de "F" knop voor het veranderen van het temperatuur level.

### Koelgedeelte

1. Druk op de "R" knop.

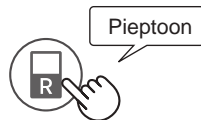

2. Druk de "R" knop voor het veranderen van het temperatuur level.

- De temperatuur indicator verandert zoals onderstaande afbeelding (3→4→5→1→2→3) door te drukken op knop "F" of "R".

Level	Indicator
1	MIN [ ] [ ] [ ] [ ] [ ] MAX COLDEST
2	MIN [ ] [ ] [ ] [ ] [ ] MAX COLDEST
3	Standaardinstelling MIN [ ] [ ] [ ] [ ] [ ] MAX COLDEST
4	MIN [ ] [ ] [ ] [ ] [ ] MAX COLDEST
5	MIN [ ] [ ] [ ] [ ] [ ] MAX COLDEST

### N.B.

- Na het aanpassen van het temperatuurlevel, zal de indicator uitgeschakeld worden ongeveer 5 seconden later.
- De temperatuurinstelling blijft hetzelfde zelfs na een stroomstoring.

## Geavanceerde instelling van het diepvries/koelkastgedeelte

De temperatuur van het koelvak en vriesvak kunnen worden aangepast in 9 levels (level 1 ~ 9) door het volgen van de stappen a tot b.

### Vriesgedeelte

- a. Druk de "F" knop eerst. Houd deze "F" knop ingedrukt en druk dan op de "Snelvriesfunctie" knop voor 3 seconden of langer.



De indicator gaat terug naar de "Standaardinstelling".

- b. Druk de "F" knop als je de temperatuur wilt aanpassen.

Volg de stappen a tot b als je de temperatuur wilt aanpassen voor 5 levels.

### Koelgedeelte

- a. Druk de "R" knop eerst. Houd deze "R" knop ingedrukt en druk dan op de "Snelvriesfunctie" knop voor 3 seconden of langer.



De indicator gaat terug naar de "Standaardinstelling".

- b. Druk de "R" knop als je de temperatuur wilt aanpassen.

Volg de stappen a tot b als je de temperatuur wilt aanpassen voor 5 levels.

- De temperatuur indicator verandert zoals onderstaande afbeelding (5→6→7→8→9→1→2→3→4→5) door het indrukken van de "F" of "R" knop.

○ ... UIT    - ... Is aan    }-} ... Knippert

Level	Indicator
1	MIN [ ] [ ] [ ] [ ] [ ] MAX COLDEST
2	MIN [ ] [ ] [ ] [ ] [ ] MAX COLDEST
3	MIN [ ] [ ] [ ] [ ] [ ] MAX COLDEST
4	MIN [ ] [ ] [ ] [ ] [ ] MAX COLDEST
5	Standaardinstelling MIN [ ] [ ] [ ] [ ] [ ] MAX COLDEST
6	MIN [ ] [ ] [ ] [ ] [ ] MAX COLDEST
7	MIN [ ] [ ] [ ] [ ] [ ] MAX COLDEST
8	MIN [ ] [ ] [ ] [ ] [ ] MAX COLDEST
9	MIN [ ] [ ] [ ] [ ] [ ] MAX COLDEST

# Opbergen van voedsel

Voedsel zal minder snel bederven bij lage temperaturen. Voor een maximale levensduur van voedsel, dient het voedsel bij aankoop zo vers mogelijk te zijn. Zie de volgende punten voor een maximale levensduur van voedsel.

## Fruit / Groenten

Om vochtverlies te beperken, moeten groenten en fruit los in plastic worden verpakt, bijvoorbeeld plastic folie of zakken (niet dichtplakken) en in de fruit- en groentela worden gelegd.

## Melkproducten en eieren

- Op de verpakking van melkproducten ziet u een einddatum voor gebruik en de aanbevolen temperatuur voor het bewaren van deze producten.
- Eieren moeten in de eierhouder worden geplaatst.

## Vlees / Vis / Gevogelte

- Plaats op een bord of iets dergelijks en dek met papier of plastic af.
- Plaats grote stukken vlees, vis of gevogelte achter op de planken.
- Zorg dat reeds bereid voedsel altijd goed is verpakt of in een luchtdichte bak wordt geplaatst.

## Voor het optimaal invriezen

- Het in te vriezen voedsel moet vers zijn.
- Vries kleine hoeveelheden tegelijkertijd in om deze sneller te doen bevriezen.
- Voedel moet goed verpakt zijn of strak afgedekt.
- Plaats het voedsel gelijkmatig in het vriesvak.
- Plak labels met de vereiste informatie op de zak of bak zodat u bijvoorbeeld weet wanneer het voedsel is ingevroren.

## Advies voor het voorkomen van dauw of vorst in de koelkast

- Houd de deur goed gesloten. Als de etenswaren vallen, dan kan dit een opening tussen het vak en de deur veroorzaken. Plaats het terug op de plank of in de vakken.
- Etenswaren met een hoog vochtgehalte moeten worden opgeslagen in luchtdichte verpakkingen of goed afgesloten .

### N.B.

- Verdeel het voedsel gelijk over de verschillende planken zodat een optimale koeling wordt verkregen.
- Warme etenswaren moeten eerst afkoelen voordat ze in de koelkast worden gezet. Hete etenswaren zorgen ervoor dat de temperatuur in de kast stijgt en verhogen het risico dat voedsel bederft.
- Blokkeer de in- en uitlaat van het circulatiecircuit voor koude lucht niet met voedsel of bakjes omdat dan het voedsel in de rest van de koelkast niet gelijkmatig gekoeld wordt.

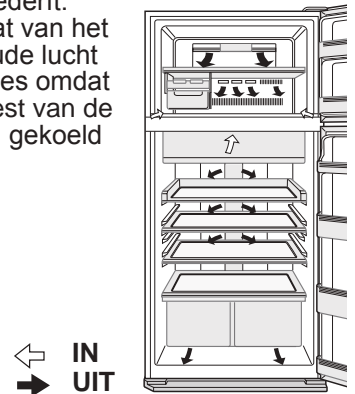

Zet geen voedsel recht voor de koude-lucht-uitlaat. Hierdoor kan het voedsel bevriezen.

NL

## Tips voor het besparen van energie

- Houdt zoveel mogelijk ruimte rond de koelkast vrij voor ventilatie.
- Houd uw koelkast uit direct zonlicht en plaats deze niet naast een warmtegenererend apparaat.
- Vermijd het openen van de deur zoveel mogelijk.
- Warme etenswaren moeten eerst afkoelen voordat ze in de koelkast worden gezet.
- Verdeel het voedsel gelijkmatig over de planken zodat de gekoelde lucht optimaal kan circuleren.

## Energieverbruik

De hoeveelheid stroomverbruik van dit model is gemeten volgens de internationale standaard voor koelkastprestaties.

Als de koelkast wordt gebruikt zonder deze accessoires, zal hij werken onder de meest energiebesparende omstandigheden.

- De hoeveelheid stroomverbruik van dit model is gemeten zonder deze accessoires zoals is weergegeven in de bovenstaande figuur.

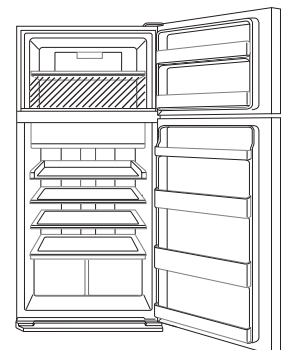

- De hoeveelheid stroomverbruik van dit model is gemeten onder de volgende ruimteomstandigheden zoals weergegeven in de figuur rechts.

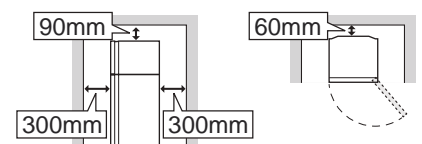

# Onderhoud en schoonmaken

## Belangrijk

Volg deze tips om barsten in de interne bekleding en plastic onderdelen te voorkomen.

- Veeg olieresten van voedsel van de plastic onderdelen.
- Sommige huishoudelijke schoonmaakmiddelen kunnen schade veroorzaken. Gebruik dus alleen een sopje met afwasmiddel (zeepwater).
- Als een onverdund reinigingsmiddel wordt gebruikt of als het zeepwater niet grondig wordt weggeveegd, kunnen er barsten in het plastic komen.

## Schoonmaken

- Haal de accessoires zoals koelkastplanken uit de kast en de deur. Maak ze schoon met warm sopje van afwasmiddel, spoel ze af en maak ze droog. (Enkel de fruit- en groenteplank kan niet worden verwijderd.)
- Maak de binnenkant schoon met een doek gedrenkt in een warm sopje van afwasmiddel. Gebruik vervolgens koud water om het zeepwater weg te vegen.
- Maak de buitenkant schoon met een zachte doek als hij vuil is.
- Maak de magnetische deursluiting schoon met een tandenborstel en een warm sopje van afwasmiddel.
- Veeg het bedieningspaneel met een droge doek af.

### N.B.

- Om schade aan uw koelkast te voorkomen, gebruikt u best geen zwaar reinigingsmiddel of oplosmiddel (lak, verf, schuurmiddelen, benzine, kokend water enz.).
- Als u de stekker er een keer eruittrekt, wacht ten minste 5 minuten voordat u opnieuw de stekker erin steekt.
- De glasplanken wegen ongeveer 3kg per stuk. Houd de planken stevig vast wanneer u deze verwijdert of aanbrengt.
- Laat geen voorwerpen in de koelkast vallen en sla ook niet tegen de binnenwand. Dit kan namelijk resulteren in scheuren in de binnenwand.

## Ontdooien

Ontdooien geschiedt geheel automatisch dankzij een uniek, energiebesparend systeem.

## Als de interieurlamp gesprongen is

Neem contact op met de door SHARP goedgekeurde servicemonteur om de lamp te laten vervangen. De lamp mag uitsluitend door vakkundig onderhoudspersoneel worden vervangen.

## Voordat u vervoert

Veeg water in de condenswaterbak. Wacht voordat u het water opveegt langer dan 1 uur na het uittrekken van de plug omdat de cyclusapparatuur van de koelkast extreem heet is. (De condenswaterbak bevindt zich aan de achterkant van het product.)

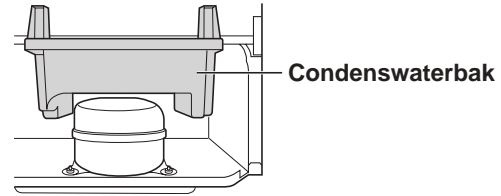

## Uitschakelen van de koelkast

Verwijder al het voedsel en reinig de koelkast goed alvorens deze uit te schakelen wanneer u bijvoorbeeld voor langere tijd van huis bent (bijvoorbeeld bij vakanties). Trek de stekker van het netsnoer uit het stopcontact en laat alle deuren open.



# Alvorens voor reparatie te bellen

Controleer de volgende punten voor u om reparatie verzoekt.

Probleem		Oplossing
De buitenkant van de koelkast voelt heet aan.		Het is normaal. In de koelkast is een hete pijp die voorkomt dat condens wordt gevormd.
Wanneer de koelkast lawaai maakt.		Het is normaal voor de koelkast om de volgende geluiden te maken. <ul style="list-style-type: none"> <li>• Lawaai van de compressor wanneer deze begint te werken --- Dit geluid wordt na een tijdje minder.</li> <li>• Lawaai van de compressor een keer per dag --- Bedrijfsgeluid direct na het automatisch ontdooien.</li> <li>• Geluid van stromende vloeistof (gorgelen, bruisen) --- Dit is het geluid van de koelvloeistof in de leidingen (van tijd tot tijd kan dit geluid sterker worden).</li> <li>• Kraken of knarsen, piepend geluid --- Dit geluid wordt veroorzaakt door het uitzetten en inkrimpen van de binnenwanden en de interne onderdelen tijdens het afkoelen.</li> </ul>
Er is ijsvorming of condens binnen of buiten de koelkast.		Dit kan zich voordoen in een van de volgende gevallen. Veeg ijsvorming weg met een vochtige doek en condens met een droge doek. <ul style="list-style-type: none"> <li>• Wanneer de omgevingsvochtigheid te hoog is.</li> <li>• Wanneer de deur vaak open en dicht wordt gedaan.</li> <li>• Wanneer voedsel wordt bewaard dat veel vocht bevat. (Verpakken is vereist.)</li> </ul>
Het voedsel in de koelruimte bevriest.	SJ-XP680G, SJ-XP700G	<ul style="list-style-type: none"> <li>• Staat de koelkast gedurende lange tijd aan met een insteltemperatuur voor de koelruimte van 0°C? ---- Verander de temperatuur controle terug naar ongeveer 3°C.</li> <li>• Staat de koelkast gedurende lange tijd aan met een insteltemperatuur voor de vriezer van -21°C ? --- Verander de temperatuur controle terug naar ongeveer -18°C.</li> <li>• Als de omgevingstemperatuur laag is, kunnen etenswaren toch bevroren zelfs als het koelvak staat ingesteld op 6°C.</li> </ul>
	SJ-XE680M, SJ-XE700M	<ul style="list-style-type: none"> <li>• Staat de koelkast gedurende lange tijd aan met een koelkast temperatuur controle ingesteld op MAX COLDEST? --- Verander dan de temperatuur controle terug naar de andere instelling.</li> <li>• Staat de koelkast gedurende lange tijd aan met een vriesvak temperatuur ingesteld op MAX COLDEST? --- Verander de temperatuur controle dan naar de andere instelling.</li> <li>• Bij een zeer lage omgevingstemperatuur, kan voedsel zelfs bevroren als het koelkast compartiment ingesteld is op MIN.</li> </ul>
Het ruikt in de koelkast.		<ul style="list-style-type: none"> <li>• Het is nodig voedsel met een sterke geur te verpakken.</li> <li>• De geurverduisteringseenheid kan de geur niet volledig verwijderen.</li> </ul>

## Indien de koelkast echt niet juist werkt

Raadpleeg een erkende SHARP handelaar of de plaats van aankoop.

## Productkaart

BIJLAGE III (EU) Verordening Nr. 1060/2010		SHARP	
<b>A</b>	Handelsmerk	SHARP	
<b>B</b>	Modelnaam	SJ-XP680G SJ-XE680M	SJ-XP700G SJ-XE700M
<b>C</b>	Categorie	7	
<b>D</b>	Energie-efficiëntieklasse	A++	
<b>E</b>	EU-milieukeur is toegekend	—	
<b>F</b>	Jaarlijks energieverbruik *1 [kWh/jaar]	350	360
<b>G</b>	Netto-inhoud van alle ruimten die geen steraanduiding hebben *2 [l]	388	430
<b>H</b>	Netto-inhoud van alle vriesruimten die een steraanduiding hebben [l]	❖❖❖❖ 148	❖❖❖❖ 148
<b>I</b>	De ontwerptemperatuur van "andere ruimten" warmer dan +14 °C	—	
<b>J</b>	No-frost	JA	
<b>K</b>	Tijd voor temperatuurstijging [u]	19	19
<b>L</b>	Vriesvermogen [Kg/24u]	7.0	7.0
<b>M</b>	Klimaatklasse	T	T
<b>N</b>	Geluidsemisatie via de lucht, uitgedrukt [dB(A)]	36	36
<b>O</b>	Inbouwapparaat	Nee (Vrijstaand type)	

\*1 Energieverbruik "XYZ" kWh per jaar, gebaseerd op de resultaten van standaardtests gedurende 24 uur. Het feitelijke energieverbruik is afhankelijk van de manier waarop het apparaat wordt gebruikt en de plaats waar het zich bevindt.

\*2 Inclusief chiller van 31 liter

### Informatie over afvalverwijdering voor gebruikers (particuliere huishoudens)



Let op:  
Uw product is van dit merkteken voorzien. Dit betekent dat afgedankte elektrische en elektronische apparatuur niet samen met het normale huisafval mogen worden weggegooid. Er bestaat een afzonderlijk inzamelingsstelsel voor deze producten.

#### 1. In de Europese Unie

Let op: Deze apparatuur niet samen met het normale huisafval weggooien! Afgedankte elektrische en elektronische apparatuur moet gescheiden worden ingezameld conform de wetgeving inzake de verantwoorde verwerking, terugwinning en recycling van afgedankte elektrische en elektronische apparatuur.

Na de invoering van de wet door de lidstaten mogen particuliere huishoudens in de lidstaten van de Europese Unie hun afgedankte elektrische en elektronische apparatuur kosteloos\* naar hiertoe aangewezen inzamelingsinrichtingen brengen\*. In sommige landen\* kunt u bij de aanschaf van een nieuw apparaat het oude product kosteloos bij uw lokale distributeur inleveren.

\*) Neem contact op met de plaatselijke autoriteiten voor verdere informatie.

Als uw elektrische of elektronische apparatuur batterijen of accumulatoren bevat dan moet u deze afzonderlijk conform de plaatselijke voorschriften weggooien.

Door dit product op een verantwoorde manier weg te gooien, zorgt u ervoor dat het afval de juiste verwerking, terugwinning en recycling ondergaat en potentiële negatieve effecten op het milieu en de menselijke gezondheid worden voorkomen die anders zouden ontstaan door het verkeerd verwerken van het afval.

#### 2. In andere landen buiten de Europese Unie

Als u dit product wilt weggooien, neem dan contact op met de plaatselijke autoriteiten voor informatie omtrent de juiste verwijderingsprocedure.

Voor Zwitserland: U kunt afgedankte elektrische en elektronische apparatuur kosteloos bij de distributeur inleveren, zelfs als u geen nieuw product koopt. Aanvullende inzamelingsinrichtingen zijn vermeld op de startpagina van [www.swico.ch](http://www.swico.ch) or [www.sens.ch](http://www.sens.ch).



Dziękujemy Ci bardzo za zakupienie wyrobu firmy SHARP. Aby zapewnić sobie jak największą korzyść z nowej lodówki SHARP, prosimy, abyś przed rozpoczęciem eksploatacji dokładnie przeczytał niniejszą instrukcję obsługi.

- Niniejsza lodówka jest przeznaczona do robienia lodu, chłodzenia i mrożenia jedzenia.
- Lodówka przeznaczona jest wyłącznie do użytku domowego, w temperaturze otoczenia wskazanej w tabeli. Klasa klimatyczna została określona na tabliczce znamionowej. Lodówka jest w pełni funkcjonalna w zakresie temperatury otoczenia określonej klasy klimatycznej. Jeśli lodówka będzie używana w niższej temperaturze, nie ulegnie uszkodzeniu do temperatury +5°C.
- Nie należy narażać lodówki na działanie temperatury -10°C lub niższej przez dłuższy czas.

Tylko do użytku domowego

Klasa klimatyczna	Dopuszczalny zakres temperatury otoczenia
SN	+10°C do 32°C
N	+16°C do 32°C
ST	+16°C do 38°C
T	+16°C do 43°C

## Informacje dotyczące bezpieczeństwa

 <b>Ostrzeżenie</b>	Oznacza to, że istnieje wysokie ryzyko śmierci lub poważnego urazu.
 <b>Środki ostrożności</b>	Oznacza to, że istnieje wysokie ryzyko uszkodzenia materiału lub obrażeń ciała.



### Ostrzeżenie

#### Czynnik chłodniczy

Lodówka zawiera palny czynnik chłodzący (R600a: izobutan) i wybuchowy gaz izolacyjny (cyklopentan). Aby nie dopuścić do zapłonu i wybuchu, należy przestrzegać poniższych zasad.

- Nie należy dotykać systemu chłodzącego ostrymi przedmiotami. System chłodzący znajdujący się z tyłu i wewnątrz lodówki wykorzystuje czynnik chłodzący.
- W celu przyspieszenia procesu rozmrażania nie używaj urządzeń mechanicznych lub innych. (Lodówka posiada system automatycznego rozmrażania.)
- Nie należy używać urządzeń elektrycznych wewnątrz lodówki.
- Nie należy blokować przestrzeni wokół lodówki.
- Nie używaj łatwopalnych sprayów, takich jak farba w sprayu, w pobliżu lodówki.
- W przypadku usterki systemu chłodzenia, nie należy dotykać gniazda elektrycznego oraz używać otwartego ognia. Otworzyć okno i przewietrzyć pomieszczenie. Następnie należy poprosić o pomoc punkt serwisowy autoryzowany przez firmę SHARP.

#### Instalacja

- Nie instaluj lodówki w wilgotnym lub mokrym miejscu może to spowodować uszkodzenie izolacji i nieszczelność. Wilgoć może ponadto osadzać się na ścianie komory i spowodować korozję.
- Lodówka powinna zostać zamontowana płasko i stabilnie na podłodze.

#### Przewód zasilający, wtyczka, gniazdo

Należy uważnie przeczytać poniższe zasady w celu uniknięcia porażenia prądem lub powstania pożaru.

- Wtyczkę należy dokładnie i bezpośrednio włożyć do gniazda.
- Wtyczkę należy podłączyć do gniazda, które posiada wymagane określone napięcie.
- Podłączyć dokładnie styk do zacisku uziemienia.

- Sprawdź, czy przewód zasilający nie został uszkodzony podczas instalacji lub transportu. Jeśli wtyczka lub przewód zasilający są luźne, nie podłączaj wtyczki do gniazda.
- Nie należy dotykać wtyczki mokrymi rękami.
- Odłączyć główne źródło zasilania poprzez odłączenie głównej wtyczki od gniazda. Nie należy odłączać, ciągnąc za przewód zasilający.
- Nagromadzenie się kurzu na wtyczce przewodu zasilającego może spowodować pożar. Dokładnie wycieraj kurz.
- Wtyczkę należy odłączyć, jeśli lodówka nie jest używana przez dłuższy czas.
- Jeśli uszkodzisz izolację przewodu zasilającego, musisz wymienić go w autoryzowanym punkcie SHARP, ponieważ wymagany jest specjalny przewód.

#### Użytkowanie

- Nie należy przechowywać lotnych i palnych materiałów, takich jak eter, benzyna, gaz propan, pojemniki aerozolowe, środki klejące oraz czysty alkohol itp. Te materiały mogą łatwo wybuchnąć.
- Nie należy przechowywać w lodówce produktów wrażliwych na temperaturę, takich jak produkty farmaceutyczne. Istnieje wysokie ryzyko zajęcia zmian w jakości produktu.
- Nie próbuj zmieniać konstrukcji niniejszej lodówki. Aby uniknąć pożaru, porażenia prądem elektrycznym lub wypadku.
- Nie należy umieszczać żadnego przedmiotu na wierzchu lodówki. Jeśli przedmiot spadnie, może spowodować uraz.
- To urządzenie może być używane przez dzieci od 8 lat wzwyż oraz osoby o ograniczonych możliwościach fizycznych, zmysłowych bądź umysłowych lub nieposiadające odpowiedniej wiedzy i doświadczenia, jeśli są one pod nadzorem lub otrzymały instrukcje dotyczące bezpiecznej obsługi urządzenia i rozumieją powiązane z obsługą zagrożenia. Dzieci nie powinny bawić się urządzeniem. Czyszczenie i konserwacja nie powinny być wykonywane przez dzieci bez nadzoru.

PL

## Czyszczenie lodówki

- Aby uniknąć porażenia prądem elektrycznym, najpierw odłącz lodówkę od gniazdka elektrycznego w ścianie.
- Unikaj pryskania wodą bezpośrednio na obudowę lub do środka lodówki. Może to doprowadzić do zardzewienia części oraz do uszkodzenia izolacji przewodów elektrycznych.

## Problem

- Jeśli czuć zapach spalenizny, należy natychmiast wyciągnąć wtyczkę z gniazda. Następnie należy poprosić o pomoc punkt serwisowy autoryzowany przez firmę SHARP.
- W przypadku przecieku gazu, należy otworzyć okno i przewietrzyć pomieszczenie. Nie należy dotykać lodówki lub gniazda.



## Środki ostrożności

### Transport

- Podczas montażu lub przenoszenia lodówki, należy używać twardej podkładki, aby zapobiec zniszczeniu podłoża.
- Przenoś lodówkę trzymając ją za uchwyty z tyłu i na spodzie. Nieprawidłowe podniesienie lodówki może spowodować obrażenia ciała.

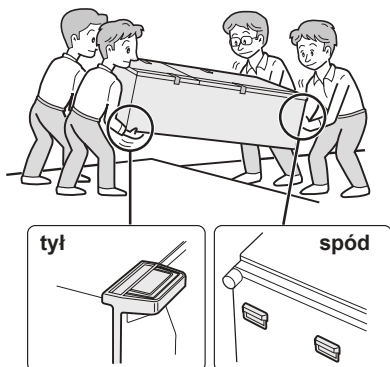

## Utylizacja

- Dopilnuj by lodówka nie stanowiła zagrożenia dla dzieci podczas przechowywania do utylizacji (np. usuń magnetyczne uszczelki drzwi, żeby zapobiec ewentualnemu zatrzaśnięciu dziecka.)
- Niniejsza lodówka powinna być odpowiednio utylizowana. Należy oddać ją do profesjonalnego zakładu recyklingu przeznaczonego do recyklingu łatwopalnego czynnika chłodzącego z gazami izolacyjnymi.

## Użytkowanie

- Nie dotykaj zespołu sprężarki ani części zewnętrznych, ponieważ nagrzewają się one podczas pracy lodówki, a metalowe brzegi mogą spowodować uszkodzenie ciała.
- Nie należy dotykać żywności ani metalowych pojemników w komorze zamrażarki wilgotnymi rękami. Może to spowodować odmrożenie.
- Nie należy umieszczać napojów w butelkach i puszkach w zamrażarce. Wysokie ryzyko wybuchu szklanej butelki istnieje zwłaszcza, gdy włączona jest funkcja „Szybkie chłodzenie”.
- Do robienia kostek lodu nie należy używać wody innej niż woda pitna.
- Nie należy otwierać lub zamykać drzwi, gdy inna osoba ma rękę w pobliżu drzwi. Istnieje ryzyko przytrzaśnięcia palców innych osób.
- Nie należy umieszczać przedmiotów o zbyt dużych rozmiarach na półki na drzwiach. Jeśli przedmiot wypadnie z półki, może spowodować obrażenia ciała.

# Wskaźnik temperatury

Lodówka wyposażona jest we wskaźnik temperatury w komorze lodówki, żeby umożliwić Ci kontrolę temperatury w najchłodniejszej części.

## Najchłodniejsza część

Ten symbol wskazuje najchłodniejszą część w komorze lodówki. (Pojemnik w drzwiach umieszczony na tej samej wysokości nie jest najchłodniejszą częścią komory lodówki.)

Symbol



NIEBIESKI



Właściwe ustawienie

BIAŁY



Temperatura zbyt wysoka, dokonaj regulacji temperatury chłodzenia.

## Sprawdzanie temperatury w najchłodniejszej części urządzenia

Aby zapewnić właściwą temperaturę w najchłodniejszej części, należy okresowo sprawdzać temperaturę i w razie potrzeby dokonywać regulacji temperatury chłodzenia. Aby utrzymać wewnątrz urządzenia właściwą temperaturę, należy sprawdzać czy wskaźnik temperatury świeci na NIEBIESKO. Jeżeli wskaźnik temperatury świeci na BIAŁO, temperatura jest zbyt wysoka. W takim przypadku należy dokonać regulacji temperatury chłodzenia i odczekać 6 godzin przed ponownym sprawdzeniem wskazania wskaźnika temperatury.

## UWAGA

- Temperatura wewnątrz lodówki zależy od różnych czynników, w tym od temperatury otoczenia, ilości przechowywanej żywnością i częstości otwierania drzwi.
- Po włożeniu żywności do lodówki lub w przypadku otwarcia drzwi na dłuższy czas wskaźnik temperatury może zmienić kolor na BIAŁY. Jest to normalne zjawisko.

## 1 Należy zachować odpowiednią przestrzeń wokół lodówki pozwalającą na wentylację.

- Na rysunku przedstawiono minimalną wymaganą przestrzeń do instalacji lodówki. Zużycie energii zależy od ilości wolnego miejsca.
- Utrzymując więcej wolnego miejsca, można spowodować mniejszy pobór mocy.
- Jeśli lodówka jest używana w miejscu o wymiarach mniejszych niż zostało to określone, może to prowadzić do wzrostu temperatury w urządzeniu, głośniejszej pracy i usterki.
- Odstęp pomiędzy tyłem lodówki a ścianą powinien wynosić 60 mm lub więcej, ale mniej niż 75 mm. Jeśli odstęp jest większy niż 75 mm, można doznać obrażeń poprzez dotknięcie sprężarki i jej części zewnętrznych, które są bardzo gorące podczas pracy.

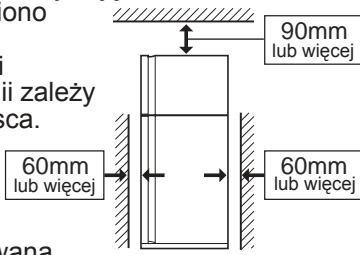

## Uwaga

- Ustaw swoją lodówkę tak, by wtyczka była łatwo dostępna.
- Trzymaj lodówkę z dala od bezpośredniego światła słonecznego, ani nie stawiaj w bezpośrednim sąsiedztwie urządzeń generujących ciepło.
- Nie należy umieszczać lodówki bezpośrednio na ziemi. Podłóż odpowiednią podkładkę, taką jak drewniana podkładka, pod lodówkę.
- W przypadku podłączenia lodówki do zasilania przy otwartych drzwiach zostanie odtworzony sygnał alarmu drzwi. Nie oznacza to nieprawidłowego działania urządzenia. Po zamknięciu drzwi sygnał milknie.

## Przed rozpoczęciem obsługi lodówki

Wyczyść części wewnętrzne ściereczką zwilżoną ciepłą wodą. Jeśli używasz wody z mydłem, po umyciu dokładnie zmyj ją czystą wodą.

Całkowita wymagana powierzchnia użytkowa

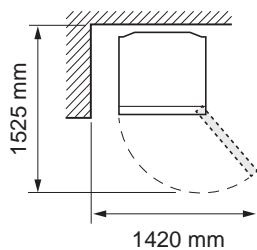

## 2 Przekręcić dwie stopki do regulacji, znajdujące się z przodu, aby zrobić miejsce na podpórki stopek. (Podpórki stopek znajdują się wewnątrz komory lodówki.) Po włożeniu podpórek, należy wyregulować dwie stopki w celu stabilizacji lodówki.



- Lodówka delikatnie przechyliła się do tyłu po włożeniu podpórek. Skutecznie jest zamontować stabilnie lodówkę.

## 3 Należy usunąć dwie śruby znajdujące się w niższej części obudowy i użyć tych śrub do ustawienia pokrywy stopy. (Pokrywa stopki znajduje się wewnątrz komory lodówki.)

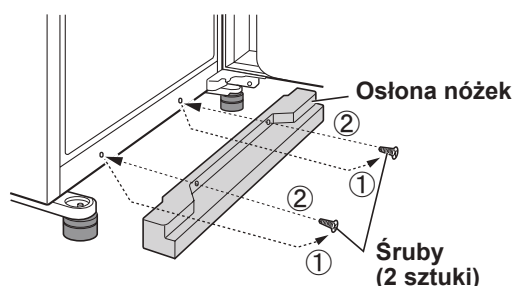



# Opis części

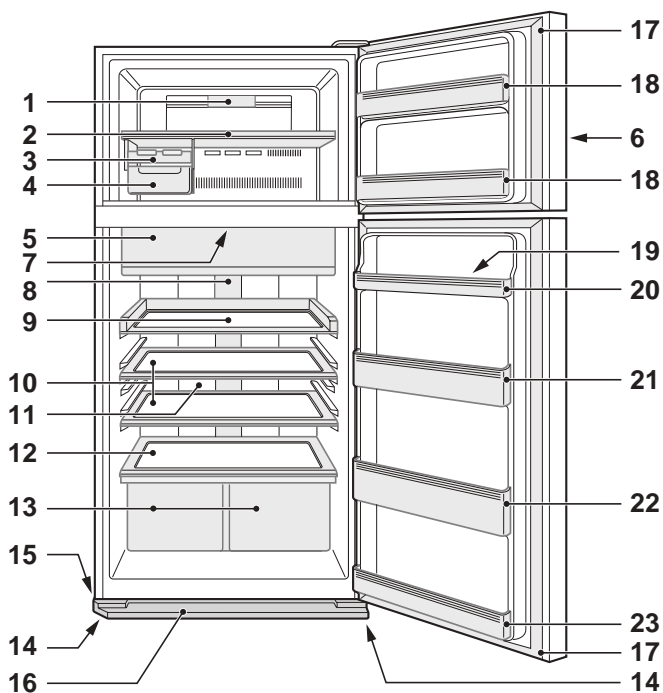

SJ-XP680G, SJ-XP700G

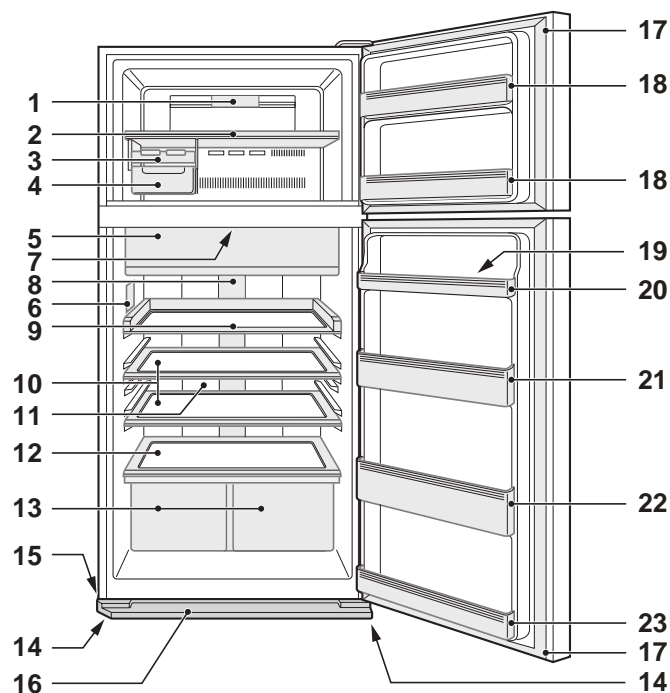

SJ-XE680M, SJ-XE700M

**1. Oświetlenie zamrażarki**

**2. Półka zamrażarki**

**3. Kostkarka do lodu**

- 1) Nie należy przepelniać wody na tej tacce. W przeciwnym razie kostki lodu połączą się po zamrożeniu.
- 2) Kiedy kostki lodu zostaną zrobione, należy przekręcić dźwignię w prawo i umieścić lód w pojemniku na lód.

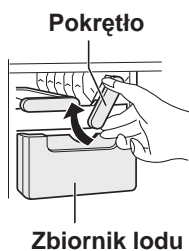

**4. Zbiornik lodu**

**Uwaga**

Aby zapobiec zniszczeniu pojemnika na lód, nie należy wlewać do niego żadnego oleju, ani robić w nim lodu.

**5. Komora na świeże produkty i drzwiczki (Komora chłodząca)**

**6. Panel sterujący**

**7. Urządzenie dezodoryzujące**

Katalizator eliminujący nieprzyjemne zapachy jest zamontowany na drodze zimnego powietrza. Nie ma potrzeby obsługiwania go lub czyszczenia.

**8. Oświetlenie lodówki**

**9. Półka łatwego dostępu**

Można tę półkę wyciągnąć.

**10. Półka lodówki**

SJ-XP680G, SJ-XE680M : 1 szt  
SJ-XP700G, SJ-XE700M : 2 sztuki

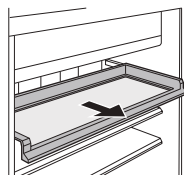

**11. Panel chłodzenia hybrydowego**

Panel chłodzi komorę lodówki pośrednio z tyłu. W ten sposób jedzenie jest powoli chłodzone bez narażenia na przepływ zimnego powietrza.

**12. Półka na owoce i warzywa**

**13. Pomieszczenie na świeże owoce i warzywa (2 sztuki)**

**14. Regulowane nóżki (2 sztuki)**

**15. Kółka (4 sztuki)**

Kółka pozwalają na przestawianie lodówki.



**16. Osłona nóżek**

**17. Uszczelka drzwi magnetycznych (2 sztuki)**

**18. Półka na drzwiach zamrażarki (2 sztuki)**

**19. Foremka do przechowywania jajek**

**20. Kieszon z foremką do jajek**

SJ-XP680G, SJ-XE680M : 2 sztuki  
SJ-XP700G, SJ-XE700M : 1 szt

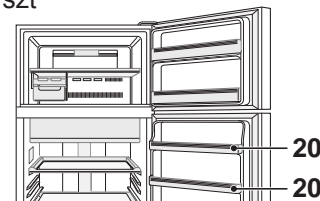

SJ-XP680G, SJ-XE680M

**21. Pojemnik lodówki (Górna)**

(Dotyczy wyłącznie modelu SJ-XP700G, SJ-XE700M)

**22. Pojemnik na butelki**

**23. Pojemnik lodówki (Dolny)**

**Przy standardowej pracy chłodzenia będzie można przechowywać więcej jedzenia po wyjęciu wewnętrznych akcesoriów**

Można wyciągnąć następujące akcesoria.

2. Półka zamrażarki
3. Kostkarka do lodu
4. Zbiornik lodu
9. Półka łatwego dostępu
10. Półka lodówki
13. Pomieszczenie na świeże owoce i warzywa





# Przydatne tryby

Aby dowiedzieć się więcej na temat pracy, patrz rozdział „Panel sterowania”.

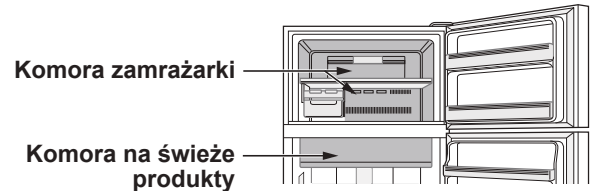
-  **Ekstra chłodzenie**
-  **Szybkie zamrażanie**
-  **Szybkie chłodzenie**



	Ekstra chłodzenie	Szybkie zamrażanie	Szybkie chłodzenie
Funkcja	Ten tryb służy do chłodzenia napojów lub jedzenia do temperatury lodowatej. Uwaga : Jedzenie o dużej zawartości wody może zamrażać.	Ten tryb przyspiesza czas zamrażania jedzenia.	Ten tryb służy do szybkiego schłodzenia napojów i jedzenia.
Przeznaczenie	Komora na świeże produkty	Komora zamrażarki	Komora zamrażarki Środki ostrożności : Nie należy przechowywać butelek. Istnieje wysokie ryzyko, że mogą wybuchnąć.
Czas pracy	6 godzin *1	2 godzin *1	30 minut
	<ul style="list-style-type: none"> <li>• Ten tryb kończy się automatycznie.</li> <li>• Alarm się nie włącza.</li> </ul>	<ul style="list-style-type: none"> <li>• Ten tryb kończy się automatycznie.</li> <li>• Alarm się włącza.</li> </ul> <p><b>Aby zatrzymać alarm. *2</b></p> <p>Nacisnąć przycisk  lub Nacisnąć przycisk „Szybkie mrożenie” .</p>	
Po zakończeniu pracy.	<ul style="list-style-type: none"> <li>• Nie ma potrzeby wyjmowania napojów i jedzenia.</li> </ul>	<ul style="list-style-type: none"> <li>• W przypadku włączenia się alarmu, należy wyjąć wszystkie napoje i jedzenie.</li> <li>• Jeśli napoje i jedzenie pozostaną w komorze zamrażarki dłużej niż 30 minut, mogą zamrażać.</li> </ul>	
W czasie awarii zasilania podczas pracy.	<ul style="list-style-type: none"> <li>• Ten tryb jest automatycznie anulowany.</li> </ul>	<ul style="list-style-type: none"> <li>• Ten tryb jest automatycznie ponownie uruchamiany z poprzedniego stanu po ponownym włączeniu zasilania.</li> </ul>	

\*1 Czynność może zabrać więcej czasu jeśli pokryje się z czasem rozmrażania. Ten tryb uruchomi się po zakończeniu rozmrażania.

\*2 Jeśli alarm nie zostanie zatrzymany, będzie brzmiał nieprzerwanie przez 30 minut.

## Jonizator „Plasmacluster”

Tej funkcji należy używać, kiedy chce się utrzymać wewnątrz lodówki w czystości.

Generator wewnątrz lodówki uwalnia jony Plasmacluster będące mieszaniną jonów dodatnich i ujemnych. Jony Plasmacluster zapobiegają tworzeniu się pleśni.

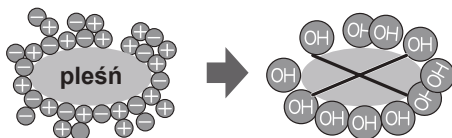

### Uwaga

- W lodówce może być wyczuwalny delikatny zapach. Jest to zapach ozonu pochodzącego z jonizatora. Ilość ozonu jest minimalna i szybko zanika w lodówce.

### Uwaga

- Nie jest możliwe włączenie trybu Ekstra chłodzenie, Szybkie mrożenie lub Szybkie chłodzenie, gdy jeden z tych trybów już jest włączony.
- Należy unikać otwierania drzwi podczas pracy jednego z tych trybów.

## Oszczędzanie energii

(Dotyczy wyłącznie modelu **SJ-XP680G, SJ-XP700G**)

Użyj tej funkcji, jeśli chcesz zmienić tryb pracy na energooszczędny.

W czasie pracy w tym trybie, wewnętrzna temperatura w komorze lodówki i zamrażarki staje się wyższa niż w czasie normalnej pracy następująco. Wyświetlonych temperatur nie można zmieniać.

	Komora zamrażarki	Komora lodówki
W trybie „Energooszczędnym”	Ok. plus 1°C	Ok. plus 2°C

(Kiedy temperatura jest ustawiona na F: -18°C, R: 3°C.)

Anulować ten tryb, gdy napoje nie są wystarczająco chłodzone lub robienie lodu zabiera więcej czasu.

### Uwaga

- Wydajność oszczędzania energii zależy od warunków otoczenia (ustawionej temperatury, temperatury otoczenia, częstotliwości otwierania i zamykania drzwi, ilości pożywienia).

PL

# Panel sterujący (SJ-XP680G, SJ-XP700G)

      	<b>Regulacja temperatury</b>																
	Ikona	Znaczenie	Ustawienia fabryczne		Komora zamrażarki	-18°C		Komora lodówki	3°C	<b>Przydatne tryby</b>							
Ikona	Znaczenie	Ustawienia fabryczne															
	Komora zamrażarki	-18°C															
	Komora lodówki	3°C															
  	Ikona	Znaczenie	Ustawienia fabryczne		Ekstra chłodzenie	WYŁ.		Szybkie zamrażanie	Szybkie chłodzenie		Jonizator „Plasmacluster”	WYŁ.		Oszczędzanie energii	<b>Tryby dodatkowe</b>		
	Ikona	Znaczenie	Ustawienia fabryczne														
		Ekstra chłodzenie	WYŁ.														
		Szybkie zamrażanie															
		Szybkie chłodzenie															
	Jonizator „Plasmacluster”	WYŁ.															
	Oszczędzanie energii																
	Wskaźnik	Znaczenie	Ustawienia fabryczne		Alarm drzwi	WŁ.		Dźwięk pracy przycisku									
Wskaźnik	Znaczenie	Ustawienia fabryczne															
	Alarm drzwi	WŁ.															
	Dźwięk pracy przycisku																

## Uwaga

- Po naciśnięciu jednego z przycisków, wszystkie ikony raz zamigają i pokażą wyświetlacz gotowości. Jeśli lodówka przestanie pracować z powodu awarii zasilania, tryby, za wyjątkiem Ekstra chłodzenia i Szybkiego mrożenia, działają w ten sam sposób, jak przed awarią.
- Praca jest nieprawidłowa, gdy drzwi zamrażarki są otwarte.
- Ikony trybu lub wskaźników w czasie pracy są podświetlone na wyświetlaczu gotowości. W czasie pracy Szybkiego chłodzenia, na wyświetlaczu gotowości ikona miga.
- Jeśli przez około 1 minutę nie zostanie wykonana żadna czynność, wyświetlacz automatycznie wróci do trybu gotowości. Wyświetlacz w stanie gotowości wyłączy się, jeśli przez kolejną minutę nie zostanie wykonana żadna czynność.

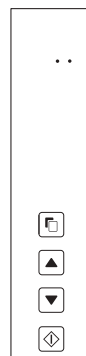

Stan włączenia

## Obsługa użytecznych trybów

		Wyświetlacz	
<b>1</b>	Wybrać ikonę trybu.		(np. Ekstra chłodzenie) Pulsuje
<b>2</b>	Wybrać wł./wył.		(wył.)
<b>3</b>	Zakończyć ustawienia. (Bip) <b>Tylko „Ekstra chłodzenie”</b> Zakończyć ustawianie naciskając przez co najmniej 3 sekundy. (Bip bip bip)	 Ikona trybu włącza się. <b>Tylko „Ekstra chłodzenie”</b>  (Pulsuje)	 Ikona trybu wyłącza się na wyświetlaczu gotowości.

Po naciśnięciu przycisku , ikony zmieniają się we wskazanej poniżej kolejności.

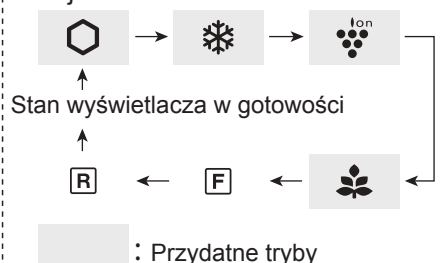

## Praca dodatkowych trybów

	Podsumowanie	Anulować operację	Wyświetlacz
<b>Alarm drzwi</b>	<ul style="list-style-type: none"> <li>Kiedy drzwi lodówki pozostaną otwarte przez ponad 1 minutę, będzie słycać raz alarm i ponownie po kolejnej minucie.</li> <li>Jeżeli drzwi pozostają otwarte przez około 3 minuty, sygnał alarmu zmieni się na ciągły.</li> <li>Alarm wyłączy się po zamknięciu drzwi.</li> </ul>	Należy nacisnąć jednocześnie  i  przez co najmniej 3 sekundy. (Bip bip bip)	 Wskaźnik wyłącza się.
<b>Dźwięk pracy przycisku</b>	<ul style="list-style-type: none"> <li>Aby wyłączyć dźwięk pracy przycisku.</li> </ul>	Należy nacisnąć jednocześnie  i  przez co najmniej 3 sekundy. (Bip bip bip)	 Wskaźnik wyłącza się.

**Uwaga** • Aby włączyć dodatkowy tryb, należy wykonać ponownie ten sam krok. (Włącza się wskaźnik.)

# Regulacja temperatury

Lodówka automatycznie kontroluje temperaturę. Jednakże można ją ustawić tak jak to zostało przedstawione poniżej.

## Jak sprawdzić bieżące ustawienia temperatury

Nacisnąć przycisk , aby wybrać **F** lub **R**.

## Ustawienia fabryczne

Komora zamrażarki	Komora lodówki
- 18	3

## Ustawianie komory zamrażarki/lodówki







Komora zamrażarki :

Temperaturę można regulować w zakresie od -13°C do -21°C, ze skokiem co 1°C.

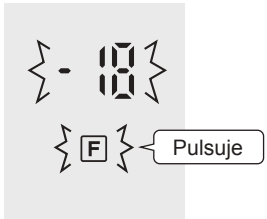
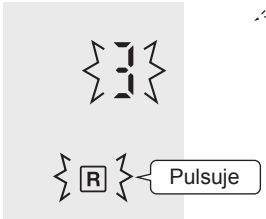
Komora lodówki :

Temperaturę można regulować w zakresie od 0°C do 6°C, ze skokiem co 1°C.

## Podstawowe operacje

		Wyświetlacz	
		Komora zamrażarki	Komora lodówki
<b>1</b>	Wybrać ikonę <b>F</b> lub <b>R</b> . 		
<b>2</b>	Ustawić temperaturę. 	 (górze)   (dół)	
<b>3</b>	Zakończyć ustawienia. (Bip) 		

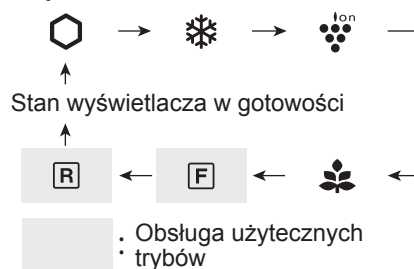

Po naciśnięciu przycisku , ikony zmieniają się we wskazanej poniżej kolejności.



## Zaawansowane ustawienia komory zamrażarki/lodówki

Temperaturę komory lodówki i zamrażarki można ustawiać w odstępach co 0,5°C wykonując kroki od **a** do **c**.

Bip bip bip

- Po wykonaniu kroku **1** „Obsługi podstawowej”, należy nacisnąć  przez co najmniej 3 sekundy. Obecnie ustawiona temperatura powraca do „Ustawienia fabrycznego” (wyświetlacz wygląda tak jak to zostało przedstawione na rysunku po prawej).
- Należy nacisnąć przycisk  lub  i ustawić temperaturę.
- Zakończyć ustawianie. (Tak samo jak w kroku **3** „Obsługi podstawowej”.)  
Ponownie wykonać kroki od **a** do **c**, jeśli temperatura ma być ustawiana w odstępach co 1°C.

Komora zamrażarki      Komora lodówki

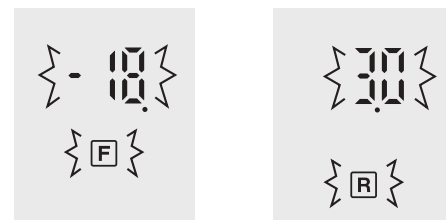

 włączyć



# Panel sterujący (SJ-XE680M, SJ-XE700M)

## Przydatne tryby



Przycisk	Znaczenie	Ustawienia fabryczne
	Ekstra chłodzenie	WYŁ.
	Szybkie zamrażanie Szybkie chłodzenie	
	Jonizator „Plasmacluster”	WŁ. *

\* Jonizator „Plasmacluster” działa automatycznie, kiedy lodówka jest włączona. Nie ma potrzeby włączania/wyłączania.

## Regulacja temperatury

Przycisk	Znaczenie	Ustawienia fabryczne
	Sterowanie temperaturą komory lodówki	
	Sterowanie temperaturą komory zamrażarki	

### Uwaga

• Aby podświetlić wskaźnik, należy nacisnąć przycisk „F” lub „R”.

## Obsługa użytecznych trybów (Poza jonizatorem „Plasmacluster”)

	Uruchomić pracę	Anulować operację
<b>Ekstra chłodzenie</b>	Nacisnąć przycisk trybu. (Bip) 	Nacisnąć przycisk trybu. (Bip) 
<b>Szybkie zamrażanie</b>	Nacisnąć przycisk trybu. (Bip) 	Nacisnąć przycisk trybu. (Bip) 
<b>Szybkie chłodzenie</b>	Nacisnąć przycisk trybu przez co najmniej 3 sekundy. (Bip bip bip) 	Nacisnąć przycisk trybu. (Bip) 

## Alarm drzwi

- Kiedy drzwi lodówki pozostaną otwarte przez ponad 1 minutę, będzie słycać raz alarm i ponownie po kolejnej minucie.
- Jeżeli drzwi pozostają otwarte przez około 3 minuty, sygnał alarmu zmieni się na ciągły.
- Alarm wyłączy się po zamknięciu drzwi.

### Jeśli alarm drzwi się nie wyłącza.

Jeśli alarm drzwi nie wyłącza się po zamknięciu wszystkich drzwi, jest to jego wada. Skontaktuj się z serwisem firmy SHARP.

### Sposób tymczasowego zatrzymywania alarmu drzwi.

- Należy jednocześnie nacisnąć przyciski „R” i „F” przez co najmniej 3 sekundy.
- Alarm drzwi zabrmi ponownie po około 2 dniach.





# Regulacja temperatury

Lodówka automatycznie kontroluje temperaturę. Jednakże można ją ustawić tak jak to zostało przedstawione poniżej.

## Jak sprawdzić bieżące ustawienia temperatury

Wskaźnik zaświeca się, aby pokazać poziom bieżącej temperatury po naciśnięciu przycisku „F” lub „R”.

- Komora zamrażarki : Nacisnąć przycisk „F”.  
 Komora lodówki : Nacisnąć przycisk „R”.

## Ustawianie komory zamrażarki/ lodówki

### Komora zamrażarki

1. Nacisnąć przycisk „F”.



2. Nacisnąć przycisk „F”, aby zmienić poziom temperatury.

### Komora lodówki

1. Nacisnąć przycisk „R”.

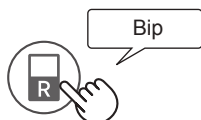

2. Nacisnąć przycisk „R”, aby zmienić poziom temperatury.

- Wskaźnik temperatury zmienia się tak, jak to zostało pokazane na rysunku poniżej (3→4→5→1→2→3) po naciśnięciu przycisku „F” lub „R”.

Poziom	Wskaźnik
1	
2	
3	
4	
5	

### Uwaga

- Po ustawieniu poziomu temperatury, wskaźnik wyłącza się po około 5 sekundach.
- Ustawienia temperatury pozostają takie same, nawet po awarii zasilania.

## Zaawansowane ustawienia komory zamrażarki/lodówki

Temperatura komory lodówki i zamrażarki może zostać ustawiona na 9 poziomach (poziom 1 ~ 9), wykonując następujące kroki od **a** do **b**.

### Komora zamrażarki

- a. Najpierw należy nacisnąć przycisk „F”. Przytrzymać przycisk „F”, a następnie nacisnąć przycisk „Szybkie mrożenie” przez co najmniej 3 sekundy.



Wskaźnik powraca do „Ustawień fabrycznych”.

- b. Nacisnąć przycisk „F”, aby zmienić poziom temperatury.

Należy postępować zgodnie z krokami od **a** do **b**, jeśli temperatura ma zostać ustawiona na 5 poziomach.

### Komora lodówki

- a. Najpierw należy nacisnąć przycisk „R”. Przytrzymać przycisk „R”, a następnie nacisnąć przycisk „Szybkie mrożenie” przez co najmniej 3 sekundy.



Wskaźnik powraca do „Ustawień fabrycznych”.

- b. Nacisnąć przycisk „R”, aby zmienić poziom temperatury.

Należy postępować zgodnie z krokami od **a** do **b**, jeśli temperatura ma zostać ustawiona na 5 poziomach.

- Wskaźnik temperatury zmienia się tak, jak to zostało pokazane na ilustracji poniżej (5→6→7→8→9→1→2→3→4→5), naciskając przycisk „F” lub „R”.

○ ... WYŁ.    ■ ... Oświetlenie    } = { ... Pulsuje

Poziom	Wskaźnik
1	
2	
3	
4	
5	
6	
7	
8	
9	

# Przechowywanie żywności

Chłodzenie zmniejsza wskaźnik psucia jedzenia. Należy upewnić się, że jedzenie jest świeże, aby czas przechowywania łatwo psującego się jedzenia był jak najdłuższy. Poniżej znajdują się ogólne wskazówki dotyczące przedłużenia czasu przechowywania.

## Owoce / warzywa

Owoce i warzywa powinny być luźno przechowywane w plastikowych opakowaniach np. folii, torbie (nie zamykać) i umieszczone w pojemniku na owoce i warzywa w celu zminimalizowania utraty wilgotności.

## Nabiał i jajka

- Większość produktów nabiałowych ma na opakowaniu zalecaną temperaturę przechowywania i datę przydatności do spożycia.
- Jajka powinieneś przechowywać w pojemniku na jajka.

## Mięso / ryby / drób

- Umieść na talerzu lub w pojemniku i zakryj warstwą papieru lub folią do zawijania.
- Większe kawałki mięsa, ryb lub drobiu umieść z tyłu półek.
- Upewnij się, że wszystkie gotowane produkty żywnościowe są dokładnie zawinięte lub umieszczone w hermetycznych pojemnikach.

## Aby uzyskać jak najlepsze mrożenie

- Żywność powinna być świeża.
- Aby szybko zamrozić żywność, zamrażaj jednocześnie niewielkie jej ilości.
- Jedzenie powinno być dokładnie zamknięte lub przykryte.
- Rozkładaj żywność w lodówce równomiernie.
- Etykietuj torebki i pojemniki, aby orientować się w zawartości zamrażarki.

## Aby zapobiec powstawaniu rosy lub szronu wewnątrz lodówki.

- Drzwi lodówki należy dokładnie zamykać. Jeśli jedzenie wypadnie, może spowodować powstanie szczeliny między komorą a drzwiami. Należy przesunąć je na tył półki lub do pojemnika na drzwiach.
- Jedzenie o wysokiej zawartości wody powinno być przechowywane w pojemniku próżniowym lub szczelnie zamkniętym pojemniku.

### Uwaga

- Rozkładaj produkty żywnościowe na półkach równomiernie, aby zapewnić efektywną cyrkulację chłodnego powietrza.
- Gorące jedzenie powinno zostać schłodzone przed włożeniem go do lodówki. Przechowywanie gorącego jedzenia powoduje wzrost temperatury w urządzeniu i może skutkować zepsuciem jedzenia.
- Nie blokuj żywnością ani pojemnikami otworów wlotu i wylotu powietrza układu chłodzącego; w przeciwnym wypadku żywność znajdująca się w lodówce nie zostanie równomiernie schłodzona.

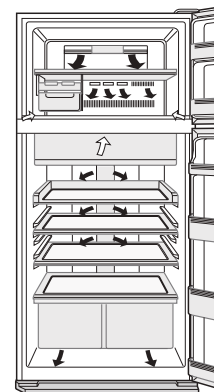

← WLOT  
→ WYLOT

Nie umieszczaj żywności przy wylocie chłodnego powietrza. Może to prowadzić do zamrażania żywności.

## Wskazówki dotyczące oszczędzania energii

- Zachowaj jak najwięcej wolnej przestrzeni wokół lodówki dla prawidłowej wentylacji.
- Trzymaj lodówkę z dala od bezpośredniego światła słonecznego, ani nie stawiaj w bezpośrednim sąsiedztwie urządzeń generujących ciepło.
- Należy unikać otwierania drzwi, jeśli jest to tylko możliwe.
- Ciepłe pożywienie należy ochłodzić przed przechowywaniem.
- Poukładaj pożywienie równomiernie na półkach, aby zapewnić cyrkulację zimnego powietrza.

## Zużycie energii

Zużycie energii tego modelu mierzone jest wg międzynarodowych standardów odnoszących się do lodówek.

Jeśli lodówka używana jest z wyciągniętymi akcesoriami (zaciemniony obszar), jej praca jest wtedy najbardziej wydajna.

- Ilość poboru energii tego modelu jest mierzona przy wyjętych akcesoriach takich, jak jest wskazano przez zaciemnione obszary.



- Zużycie energii tego modelu zostało zmierzone w przypadku odstępów ukazanych na rysunku po prawej.

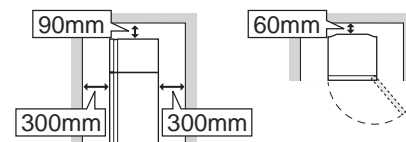

# Czyszczenie lodówki

## Ważne

Aby zapobiec pękaniu powierzchni wewnętrznych i elementów z tworzyw sztucznych, przestrzegaj poniższych zaleceń.

- Należy wycierać tłuszcz spożywczy znajdujący się na plastikowych częściach.
- Niektóre środki chemiczne mogą powodować uszkodzenia, dlatego należy korzystać jedynie z roztworu płynu do zmywania naczyń (wody z mydłem).
- Jeśli do czyszczenia użyjesz stężonego detergentu lub nie wytrzesz dokładnie resztek płynu, plastikowe części mogą popękać.

## Czyszczenie

- Usunąć akcesoria (np. półki) z komory i drzwi. Należy umyć je ciepłą wodą z płynem do mycia naczyń. Następnie opłukać czystą wodą i osuszyć. (Nie można wyjąć tylko półki na owoce i warzywa.)
- Wnętrze czyścić za pomocą ściereczki namoczonej w ciepłej wodzie z płynem do mycia naczyń. Następnie użyć zimnej wody do dokładnego starcia wody z płynem.
- Na zewnątrz czyścić za pomocą miękkiej ściereczki za każdym razem, gdy się ubrudzi.
- Czyścić uszczelki magnetycznych drzwi szczoteczką do zębów zamoczoną w ciepłej wodzie z płynem do mycia naczyń.
- Wytrzyj panel sterujący suchą ściereczką.

## Uwaga

- Nie używać silnych środków czyszczących lub rozpuszczalników (lakieru, farby, proszku polerskiego, benzyny, wrzątku itp.), które mogą spowodować uszkodzenia.
- Po wyciągnięciu wtyczki, należy odczekać przynajmniej 5 minut, by ponownie podłączyć wtyczkę.
- Szklane półki ważą ok. 3 kg każda. Gdy wyjmujesz je z lodówki lub przenosisz, trzymaj je mocno.
- Nie upuszczaj żadnych przedmiotów wewnątrz lodówki ani nie uderzaj w ściany wewnętrzne. Może to spowodować popękanie powierzchni ścian.

## Odmrażanie

Odmrażanie lodówki odbywa się automatycznie dzięki unikalnemu systemowi oszczędności energii.

## Przepalona lampa w komorze

Należy skontaktować się z punktem serwisowym autoryzowanym przez firmę SHARP, aby wymienić żarówkę. Żarówka powinna być wymieniana wyłącznie przez wykwalifikowany personel punktu serwisowego.

## Przed transportem

Wytrzeć do sucha tacę zbierającą wodę. Przed wytarciem wody, należy odczekać przynajmniej 1 godzinę od wyciągnięcia wtyczki, ponieważ jednostka cyklu chłodzenia jest bardzo gorąca. (Taca zbierająca wodę znajduje się z tyłu produktu.)

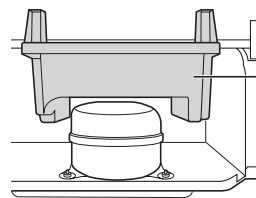

Taca zbierająca wodę

## Wyłączanie lodówki

Jeśli lodówka ma zostać wyłączona przez dłuższy czas, należy wyciągnąć z niej jedzenie i dokładnie wyczyścić w środku. Należy wyciągnąć wtyczkę z gniazda i pozostawić otwarte wszystkie drzwi.

# Zanim wezwiesz serwis

Zanim wezwiesz serwis, sprawdź poniższe punkty.

Problem		Rozwiązanie
Zewnętrzna część obudowy jest gorąca w dotyku.		To normalne. W obudowie znajduje się przewód grzejny, zapobiegający gromadzeniu się wilgoci.
Lodówka hałasuje.		Jest normalnym objawem, że lodówka wydaje następujące dźwięki. <ul style="list-style-type: none"> <li>• Głośny dźwięk wydawany przy rozpoczęciu pracy sprężarki <ul style="list-style-type: none"> <li>--- Dźwięk staje się po chwili cichszy.</li> </ul> </li> <li>• Głośny dźwięk wydawany raz dziennie przez sprężarkę <ul style="list-style-type: none"> <li>--- Odgłos wskazujący na działanie wydawany natychmiast po automatycznym rozmrażaniu.</li> </ul> </li> <li>• Odgłos przelewanego płynu (bulgotanie, syczenie) <ul style="list-style-type: none"> <li>--- Odgłos czynnika chłodzącego w przewodach chłodzących (od czasu do czasu dźwięk może być głośniejszy).</li> </ul> </li> <li>• Dźwięk pękania lub trzaskania, dźwięk skrzypienia <ul style="list-style-type: none"> <li>--- Dźwięk powstający podczas rozszerzania lub kurczenia się wewnętrznych ścian i części lodówki podczas ochładzania.</li> </ul> </li> </ul>
Wewnątrz lub na zewnątrz lodówki pojawia się szron lub zbiera się wilgoć.		Może do tego dochodzić w jednym z poniższych przypadków. Użyj mokrej ściereczki do starcia szronu i suchej ściereczki do starcia wilgoci. <ul style="list-style-type: none"> <li>• Jeśli wilgotność otoczenia jest wysoka.</li> <li>• Jeśli drzwi lodówki są często otwierane i zamykane.</li> <li>• Jeśli przechowywana jest żywność zawierająca dużo wilgoci. (Należy ją w coś zawinąć.)</li> </ul>
Żywność w komorze lodówki zamarza.	SJ-XP680G, SJ-XP700G	<ul style="list-style-type: none"> <li>• Czy lodówka jest używana przed dłuższy czas przy temperaturze chłodzenia ustawionej na 0°C? <ul style="list-style-type: none"> <li>--- Należy zmienić temperaturę chłodzenia na około 3°C.</li> </ul> </li> <li>• Czy lodówka jest używana przez dłuższy czas przy temperaturze mrożenia ustawionej na -21°C? <ul style="list-style-type: none"> <li>--- Należy zmienić temperaturę mrożenia na około -18°C.</li> </ul> </li> <li>• Jeśli temperatura otoczenia jest niska, jedzenie może zamarzać, nawet jeśli temperatura komory chłodzenia jest ustawiona na 6°C.</li> </ul>
	SJ-XE680M, SJ-XE700M	<ul style="list-style-type: none"> <li>• Czy lodówka jest używana przez dłuższy czas przy temperaturze chłodzenia ustawionej na MAX COLDEST? <ul style="list-style-type: none"> <li>--- Należy zmienić ustawienie temperatury na inne ustawienie.</li> </ul> </li> <li>• Czy lodówka jest używana przez dłuższy czas przy temperaturze mrożenia ustawionej na MAX COLDEST? <ul style="list-style-type: none"> <li>--- Należy zmienić ustawienie temperatury na inne ustawienie.</li> </ul> </li> <li>• Jeśli temperatura otoczenia jest niska, jedzenie może zamarzać, nawet jeśli temperatura komory lodówki jest ustawiona na MIN.</li> </ul>
Nieprzyjemny zapach w komorze lodówki.		<ul style="list-style-type: none"> <li>• Żywność o silnym zapachu należy owinąć lub zapakować.</li> <li>• Urządzenie dezodoryzujące nie jest w stanie całkowicie usunąć zapachu.</li> </ul>

## Jeśli nadal potrzebujesz porady w serwisie

Skonsultuj się z najbliższym punktem serwisowym autoryzowanym przez firmę SHARP.

## Karta produktu

ANEKS III (UE) Rozporządzenie nr 1060/2010			
<b>A</b>	Znak towarowy	<b>SHARP</b>	
<b>B</b>	Nazwa modelu	SJ-XP680G SJ-XE680M	SJ-XP700G SJ-XE700M
<b>C</b>	Kategoria	7	
<b>D</b>	Klasa efektywności energetycznej	A++	
<b>E</b>	Oznakowanie ekologiczne UE	—	
<b>F</b>	Roczne zużycie energii *1 [KWh/rok]	350	360
<b>G</b>	Pojemność użytkowa wszystkich komór, którym nie przysługuje oznaczenie gwiazdkowe *2 [ L ]	388	430
<b>H</b>	Pojemność użytkowa wszystkich komór do przechowywania zamrożonej żywności, którym nie przysługuje oznaczenie gwiazdkowe [ L ]	*** 148	*** 148
<b>I</b>	Ustawiona temperatura dla „innej komort” wynosi więcej niż +14°C	—	
<b>J</b>	System bezszronowy	TAK	
<b>K</b>	Czas wzrostu temperatury [ h ]	19	19
<b>L</b>	Zdolność zamrażania [Kg/24h]	7.0	7.0
<b>M</b>	Klasa klimatyczna	T	T
<b>N</b>	Poziom emitowanego hałasu [dB(A)]	36	36
<b>O</b>	Urządzenie do zabudowy	Nie (Rodzaj samodzielnie stojącej)	

\*1 Zużycie energii „XYZ” kWh rocznie na podstawie wyników testu przeprowadzonego w normalnych warunkach w cyklu 24 godzinnym. Rzeczywiste zużycie energii zależy od sposobu użytkowania urządzenia i miejsca, w którym się ono znajduje.

\*2 W tym schładzanie 31 L

### Informacje dla użytkowników (prywatne gospodarstwa domowe) dotyczące usuwania odpadów



Uwaga: Państwa produkt oznaczony jest tym symbolem. Oznacza to, że zużytego sprzętu elektrycznego i elektronicznego nie należy łączyć z odpadami z gospodarstw domowych. Dla tego typu produktów istnieje odrębny system zbiórki odpadów.

#### 1. W krajach Unii Europejskiej

Uwaga: Jeśli chcą Państwo usunąć to urządzenie, prosimy nie używać zwykłych pojemników na śmieci!

Zużyty sprzęt elektryczny i elektroniczny należy usuwać oddzielnie, zgodnie z wymogami prawa dotyczącymi odpowiedniego przetwarzania, odzysku i recyklingu zużytego sprzętu elektrycznego i elektronicznego.

Po wdrożeniu przepisów unijnych w Państwach Członkowskich prywatne gospodarstwa domowe na terenie krajów UE mogą bezpłatnie\* zwracać zużyty sprzęt elektryczny i elektroniczny do wyznaczonych punktów zbiórki odpadów. W niektórych krajach\* można bezpłatnie zwrócić stary produkt do lokalnych punktów sprzedaży detalicznej pod warunkiem, że zakupią Państwo podobny nowy produkt.

\*) W celu uzyskania dalszych informacji na ten temat należy skontaktować się z lokalnymi władzami.

Jeśli zużyty sprzęt elektryczny i elektroniczny jest wyposażony w baterie lub akumulatory, należy je usunąć oddzielnie, zgodnie z wymogami lokalnych przepisów.

Jeśli ten produkt zostanie usunięty we właściwy sposób, pomogą Państwo zapewnić, że odpady zostaną poddane przetworzeniu, odzyskowi i recyklingowi, a tym samym zapobiec potencjalnym negatywnym skutkom dla środowiska naturalnego i zdrowia ludzkiego, które w przeciwnym razie mogłyby mieć miejsce na skutek niewłaściwej obróbki odpadów.

#### 2. Kraje pozaunijne

Jeśli chcą Państwo pozbyć się produktu, należy skontaktować się z władzami lokalnymi i uzyskać informacje na temat prawidłowej metody usunięcia produktu.

Szwajcaria: Zużyty sprzęt elektryczny i elektroniczny można bezpłatnie zwrócić do punktu sprzedaży, nawet jeżeli nie dokonuje się zakupu nowego urządzenia. Inne punkty zbiórki odpadów są wymienione na witrynach internetowych [www.swico.ch](http://www.swico.ch) i [www.sens.ch](http://www.sens.ch).



Nagyon köszönjük, hogy megtisztelt bennünket vásárlásával, és ezt a SHARP terméket választotta. Mielőtt használatba venné új SHARP hűtőszekrényét, kérjük, a készülék legjobb kihasználása érdekében olvassa el ezt a használati utasítást.

- Ez a hűtő jégkocka készítésére, ételek hűtésére és lefagyasztására szolgál.
- Csak háztartásban, a táblázatban jelölt környezeti hőmérsékleten való használatra.

A hűtőszekrény az adattáblán található környezeti hőmérséklettartományban működik teljeskörűen. Amennyiben a hűtőszekrény alacsonyabb hőmérsékleten használja, az +5°C-ig nem károsodik.

- A hűtőszekrényt nem szabad -10°C vagy alacsonyabb hőmérsékletű helyen hosszabb ideig tartani.

#### Kizárólag háztartási használatra

Klímaosztály	Optimális környezeti hőmérséklet
SN	+10°C és 32°C között
N	+16°C és 32°C között
ST	+16°C és 38°C között
T	+16°C és 43°C között

## Biztonsági információ

 **Figyelmeztetés** Súlyos, vagy halálos sérülés fokozott veszélyét jelzi.

 **Vigyázat** Anyagi kár vagy személyi sérülés fokozott veszélyét jelzi.



### Figyelmeztetés

#### Hűtőközeg

A hűtőszekrény gyúlékony hűtőközeget (R600a: izobután) és a szigeteléshez használt éghető gázt (ciklopentánt) tartalmaz. A tűz és a robbanás megelőzése érdekében tartsa be az alábbi szabályokat.

- Ügyeljen rá, hogy ne érintkezzen semmilyen éles tárgy a hűtőrendszerrel. A hűtőszekrény mögött, illetve belsejében lévő hűtőrendszer hűtőközeget tartalmaz.
- Ne használjon mechanikus eszközöket, illetve a leolvasztást gyorsító egyéb megoldást! (A hűtőszekrény automatikus leolvasztó rendszerrel rendelkezik.)
- Ne használjon elektromos készülékeket a hűtőszekrény belsejében!
- Hagyjon elégséges helyet a hűtőszekrény körül.
- Ne használjon gyúlékony aeroszolt, például festékszórót a hűtőszekrény közelében.
- A hűtőrendszer meghibásodása esetén ne érintse meg a fali csatlakozást, és ne használjon nyílt lángot. Nyisson ablakot és szellőztesse ki a helyiséget. Ezután keressen fel egy, a SHARP által elismert szervizt.

#### Üzembe helyezés

- Ne állítsa a hűtőszekrényt nyirkos vagy nedves helyre, mivel ez a szigetelőanyag károsodását eredményezheti, és ennek nyomán szivárgás léphet fel. Ezen kívül páralecsapódás következhet be a hűtőszekrény külső részén, ami rozsdásodáshoz vezethet.
- A hűtőszekrényt egyenletes talajon állítsa működésbe.

#### Tápkábel, csatlakozódugasz, foglalat

Figyelmesen olvassa el az alábbi szabályokat az áramütés vagy elektromos tűz elkerülése érdekében.

- A tápkábelt stabilan, közvetlenül a fali csatlakozóba helyezze be. Ne használjon hosszabbítót vagy adaptert.
- A megfelelő áramerősséget biztosító foglalatba helyezze a tápkábelt.
- Megfelelő módon csatlakoztassa a földelő tűt a földelő csatlakozóhoz.

- Győződjön meg róla, hogy a tápkábel nem sérült meg beszerelés, illetve mozgatás közben! Ha a hálózati dugasz vagy a kábel meglazult, ne dugja a hálózati dugaszt a konnektorba!
- Ne érintse meg vizes kézzel a hálózati dugaszt.
- Áramtalanításhoz távolítsa el a dugaszt a csatlakozóaljzattól. Ne húzza a tápkábelnél fogva.
- A hálózati dugason felgyűlt por tüzet okozhat. Gondosan törölje le.
- Húzza ki a csatlakozót, ha a hűtőszekrényt sokáig nem használja.
- Ha a hajlékony tápkábel megsérül, akkor a SHARP által jóváhagyott szervizben cseréltesse ki, mivel speciális kábelre van szükség.

#### Használat során

- Ne tároljon gyúlékony anyagokat a hűtőszekrényben, mint például éter, üzemanyag, propán gáz, aeroszolos téglék, ragasztáshoz használt anyagok, valamint tiszta alkohol, stb. Ezek az anyagok könnyen felrobbannak.
- Ne tároljon hőmérsékletre érzékeny anyagokat, például gyógyszereket a hűtőszekrényben. A termék minőségromlásának kockázata magas.
- Ne próbálja meg átalakítani vagy módosítani a hűtőszekrényt! Ellenkező esetben tüzet, áramütést vagy sérülést okozhat.
- Ne helyezzen tárgyakat a hűtőszekrény tetejére. Ha valami leesik, az sérülést okozhat.
- Ezt a készüléket használhatják gyermekek, amennyiben betöltötték a 8. életévüket, és olyan személyek, akik csökkent fizikai-, érzékelő- vagy szellemi képességűek, vagy nem rendelkeznek tapasztalattal és ismerettel, amennyiben felügyeletük biztosított, vagy felvilágosították a biztonságos használat feltételeiről, és megértik az esetleges veszélyforrásokat. Gyermekek a berendezéssel nem játszhatnak. A tisztítást és karbantartást nem ajánlott felügyelet nélküli gyermeknek végezni.

## Karbantartás és tisztítás

- Először húzza ki a hűtőszekrény csatlakozóját az áramütés megelőzése érdekében.
- Ne öntsön vizet közvetlenül a külső szekrényre vagy belsejébe! Ez rozsdásodáshoz és a villamos szigetelés tönkremeneteléhez vezethet.

## Hiba

- Ha égett szagot érez, azonnal húzza ki a kábelt a csatlakozóból, majd keressen fel egy, a SHARP által ajánlott szervizt.
- Gázszivárgás esetén szellőztesse ki a helyiséget az ablak(ok) kinyitásával. Ne érintse meg a hűtőt vagy a tápcsatlakozót.



## Vigyázat

## Szállítás

- A hűtőszekrény beszerelésekor vagy szállításakor használjon szállítószyonyeget, hogy ne tegyen kárt a padlóban.
- A hűtőszekrényt a hátsó részén és alsó részén elhelyezett fogókkal emelje. Amennyiben nem megfelelő módon emeli meg a hűtőszekrényt, az sérülést okozhat.

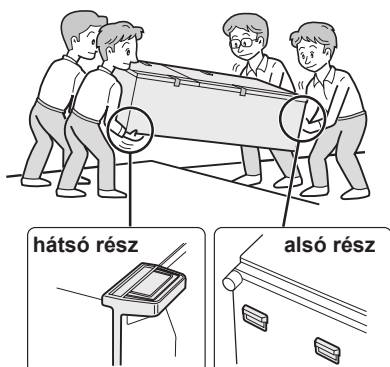

## Kezelés

- Gondoskodjon róla, hogy a hűtőszekrény semmiféle veszélyt ne jelentsen a gyermekek számára az ártalmatlanítást megelőző tárolás során! (Pl. távolítsa el a mágneses ajtózárat, nehogy beszoruljon a gyermek!)
- A hűtőszekrényt kezelje megfelelően élettartama végén. Szállítsa professzionális, a gyúlékony hűtőanyagokat és hőszigetelő gázokat kezelő újrahasznosító telepre.

## Használat során

- Ne érintse meg a kompresszoregységet vagy annak perifériális részeit, mert ezek működés közben rendkívül felforrósodhatnak, és a fémélek sérülést okozhatnak!
- Ne nyúljon nedves kézzel a fagyasztótérben lévő élelmiszerekhez és fémdobozokhoz! Ellenkező esetben fagyási sérülést szenvedhet.
- Ne helyezzen palackozott italokat és konzerveket a fagyasztórészbe. Különösen, ha az "Expressz hűtés" van folyamatban, mert az üveg felrobbanásának veszélye magas.
- Csak palackozható vizet használjon a jégkockák készítéséhez.
- Ne nyissa ki vagy csukja be a hűtőszekrény ajtaját, amikor valakinek a keze az ajtó közelében van. Előfordulhat, hogy odacsukhatja a másik személy ujjait.
- Ne rakjon az ajtó tárolóterébe olyan tárgyakat, amik túl nagyok. Leeshetnek és sérülést okozhatnak.

HU

# Hőmérsékletjelző

A hűtőszekrény hűtőterében egy hőmérsékletjelző található, mely lehetővé teszi a leghidegebb zóna átlagos hőmérsékletének szabályozását.

## Leghidegebb zóna

Ez a szimbólum a hűtőszekrény hűtőterén belüli leghidegebb zónát jelzi. (Az azonos magasságba helyezett ajtópolc nincs a leghidegebb zónában.)

Szimbólum



## A hőmérséklet ellenőrzése a leghidegebb zónában

Rendszeres ellenőrzésekkel biztosíthatja, hogy megfelelő legyen a hőmérséklet a leghidegebb zónában. Szükség esetén beállíthatja a hűtőszekrény hőmérséklet-szabályozóját.

A készülék belsejében uralkodó hőmérséklet megfelelő szinten tartása érdekében ellenőrizze, hogy mindig KÉK-e a hőmérsékletjelző. Ha a hőmérsékletjelző FEHÉR színűre vált, a hőmérséklet túl magas; ebben az esetben növelje a hűtőszekrény hőmérséklet-szabályozójának beállított értékét, és várjon 6 órát, mielőtt újra megnézné a hőmérsékletjelzőt.

KÉK



Megfelelő beállítás

FEHÉR



A hőmérséklet túl magas; állítsa be a hűtőszekrény hőmérséklet-szabályozóját.

## MEGJEGYZÉS

- A hűtőszekrény belső hőmérséklete számos tényezőtől függ, például a környezeti hőmérséklettől, a tárolt élelmiszer mennyiségétől és az ajtó kinyitásának gyakoriságától.
- Ha friss ételt tett a hűtőbe, vagy ha egy időre nyitva hagyta a készülék ajtaját, természetes, hogy a hőmérsékletjelző FEHÉR színűre vált.

## 1 Biztosítson megfelelő szellőzési teret a hűtőgép körül!

- Az ábrán a hűtőszekrény beszereléséhez szükséges minimális helyigény látható. A készülék energiafogyasztását ettől eltérő méretű helyen mérték.
- Ha nagyobb helyet hagy, a hűtőszekrény kevesebbet energiát fogyaszthat.
- Ha az előírtnál kevesebb helyet hagy körülötte, az az egység hőmérsékletének emelkedését, hangos zajt, illetve meghibásodást okozhat.
- A fal és a hűtőszekrény közötti távolság 60 mm, vagy több, és kevesebb, mint 75 mm legyen. Ha a hely nagyobb, mint 75 mm, a kompresszor és annak periférikus részeinek megérintésekor megsérülhet, mert azok nagyon forróak működés közben.

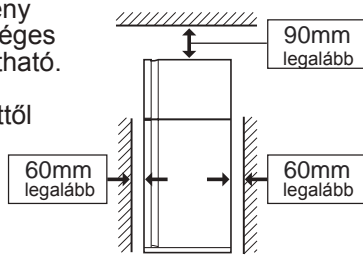

## Megjegyzés

- Úgy helyezze el a hűtőszekrényt, hogy a dugasz elérhető legyen.
- Gondoskodjon róla, hogy a hűtőszekrény ne legyen kitéve közvetlen napfénynek és ne helyezze a hűtőszekrényt hő termelő készülék közelébe.
- Ne helyezze a hűtőszekrény közvetlenül a padlóra. Helyezzen alá megfelelő alátámasztást, mint például egy fából készült deszka.
- Az ajtó kinyitásakor az ajtóriasztó hangja figyelmeztet arra, hogy csatlakoztatni kell a hálózati dugaszt az aljzatba, ez azonban nem jelent rendellenességet. A riasztó az ajtó becsukásakor elhallgat.

## A hűtőszekrény használatbavétele előtt

Tisztítsa meg a belső felületeket langyos vízzel benedvesített ruhával. Ha szappanos vizet használ, gondosan törölje le vizes ruhával.

Teljes szükséges tér használatkor

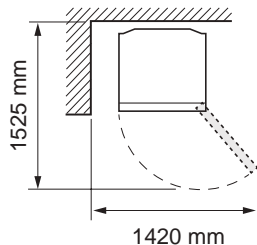

## 2 Fordítsa el az előlő két állítható lábat a lábtámaszok behelyezéséhez szükséges hely megteremtéséhez. (A lábtámaszokat a hűtőszekrény hűtőterébe csomagolva találja.)

A támasztékok beszerelése után állítson azokon, hogy a hűtőszekrény stabilan álljon.



- A támasztékok beszerelésével a hűtőszekrény enyhén hátrafelé dől. Ez segít a hűtőszekrény stabil beszereléséhez.

## 3 Távoltsa el a szekrény alsó részén található két csavart, majd használja fel a lábazati takaróléc rögzítésére. (A lábazati takarólécet a hűtőterébe csomagolva találja.)

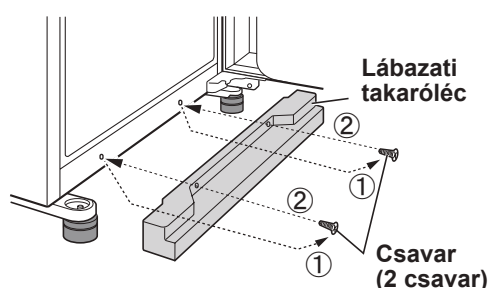

# Leírás

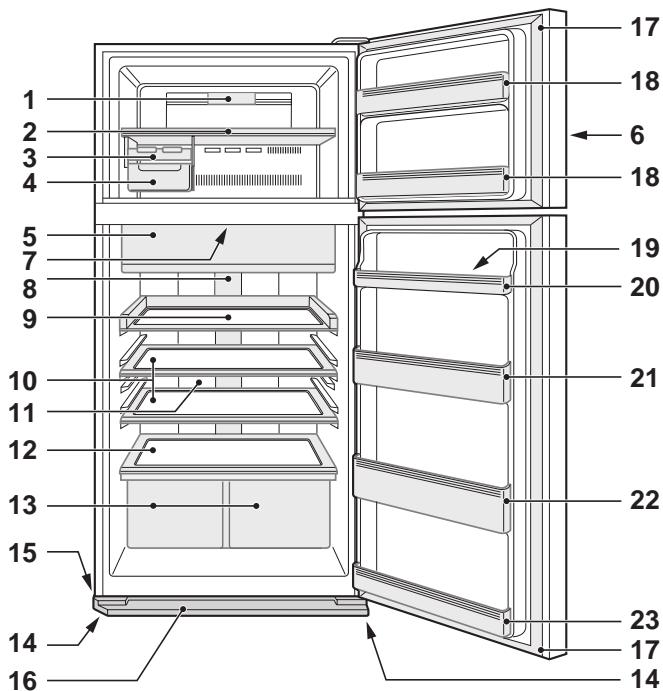

SJ-XP680G, SJ-XP700G

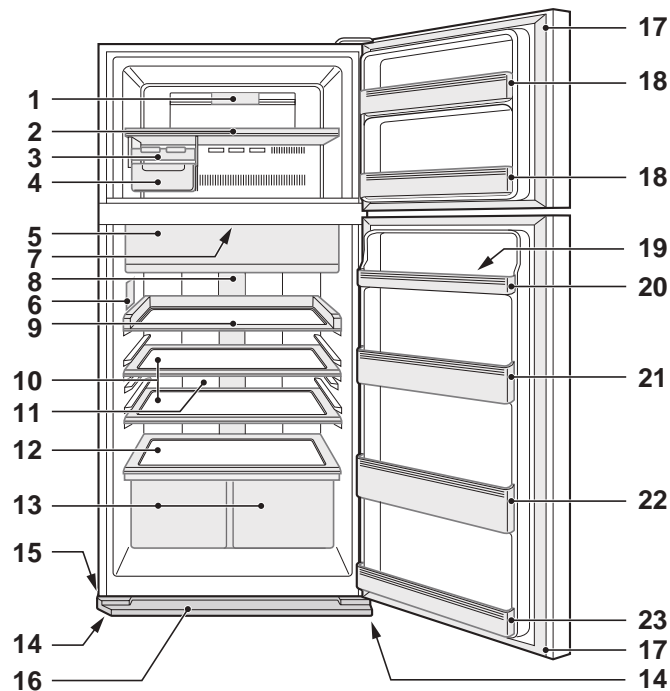

SJ-XE680M, SJ-XE700M

**1. Fagyasztó világítása**

**2. Fagyasztópolc**

**3. Jégkockakészítő**

- 1) Ne töltsé túl ezt a tartályt vízzel. Ellenkező esetben a jégkockák összefagynak.
- 2) Amikor jégkockát készít, a jégkockák jégkockatartóba való helyezéséhez fordítsa el a kart az óramutató járásával megegyező irányban.

Működtetőkar

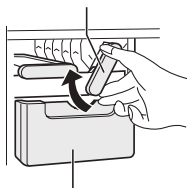

Jégkockatartó doboz

**4. Jégkockatartó doboz**

**Megjegyzés**

A doboz sérülésének megelőzése érdekében ne öntsön bele olajat, illetve en használja jég készítésére.

**5. Frissentartó rekesz és ajtó (Mélyhűtött rekesz)**

**6. Vezérlőpanel**

**7. Szagtalanító egység**

A hideg levegő útjában szagtalanító katalizátor található. Ez nem igényel külön működtetést vagy tisztítást.

**8. Hűtőszekrény világítása**

**9. Könnyű elérésű polc**

Ez a polc kihúzható.

**10. Hűtőszekrénypolc**

SJ-XP680G, SJ-XE680M : 1 db  
SJ-XP700G, SJ-XE700M : 2 db

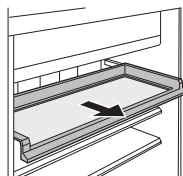

**11. Hibrid hűtőpanel**

A panel a hűtőteret indirekt módon hűti a hátsó falról. Így az étel gyengéden hűl anélkül, hogy ki lenne téve a hideg levegő áramlásának.

**12. Zöldség-gyümölcs polc**

**13. Zöldség- és gyümölcsfrissentartó (2 db)**

**14. Állítható magasságú láb (2 db)**

**15. Önbeálló kerék (4 db)**

Az önbeálló kerekek révén a hűtőszekrényt előre hátra lehet mozgatni.



Önbeálló kerekek

**16. Lábazati takaróléc**

**17. Mágneses ajtózárr (2 db)**

**18. Fagyasztóajtó tárolórekesze (2 db)**

**19. Tojástartó**

**20. Tojástartó rekesz**

SJ-XP680G, SJ-XE680M : 2 db  
SJ-XP700G, SJ-XE700M : 1 db

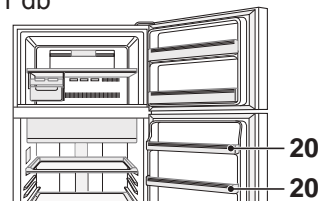

SJ-XP680G, SJ-XE680M

**21. Hűtőszekrényrekesz (Felső)**

(Csak SJ-XP700G, SJ-XE700M)

**22. Palacktartó rekesz**

**23. Hűtőszekrényrekesz (Alsó)**

**Több ételt tárolhat normál hűtési módban a belső kiegészítők eltávolításával.**

Az alábbi kiegészítőket távolíthatja el.

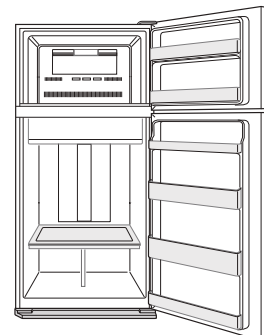

2. Fagyasztópolc
3. Jégkockakészítő
4. Jégkockatartó doboz
9. Könnyű elérésű polc
10. Hűtőszekrénypolc
13. Zöldség- és gyümölcsfrissentartó

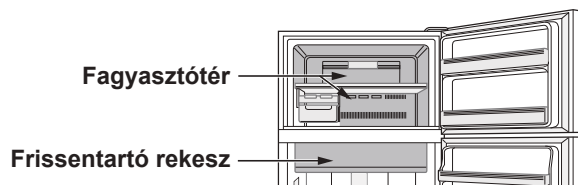

HU

-  **Extra hűtés**
-  **Expressz fagyasztás**
-  **Expressz hűtés**



	Extra hűtés	Expressz fagyasztás	Expressz hűtés
Jellemző	Ez a program az italok vagy ételek jéghidegre való lehűtésére szolgál. Megjegyzés : A magas nedvességtartalmú étel megfagyhat.	Ez a mód felgyorsítja az ételek lefagyasztásához szükséges időt.	Ez a mód az italok vagy ételek gyors lehűtésére szolgál.
Használat oka	Frissentartó rekesz	Fagyasztótér	Fagyasztótér Vigyázat : Ne helyezzen bele üvegben található terméket. Az üveg nagy eséllyel szét pattanhat.
Működési idő	6 óra *1	2 óra *1	30 perc
	<ul style="list-style-type: none"> <li>• Ez a program automatikusan kikapcsol.</li> <li>• A hangjelzés nem hallható.</li> </ul>	<ul style="list-style-type: none"> <li>• Ez a program automatikusan kikapcsol.</li> <li>• A hangjelzés hallható.</li> </ul> <p><b>A hangjelzés kikapcsolása. *2</b></p> <p>Nyomja meg az enter gombot.  vagy Nyomja meg az "Expressz fagyasztás" gombot. </p>	
A program befejezése után	<ul style="list-style-type: none"> <li>• Nem szükséges az italokat vagy ételeket kivenni.</li> </ul>	<ul style="list-style-type: none"> <li>• A hangjelzés megszólalásakor mindenképpen vegye ki az italokat és ételeket.</li> <li>• Ha kb. 30 percnél tovább hagyja a fagyasztótérben az italokat vagy ételeket, azok megfagyhatnak.</li> </ul>	
Ha a működés ideje alatt áramszünet lép fel	<ul style="list-style-type: none"> <li>• A program automatikusan kikapcsol.</li> </ul>	<ul style="list-style-type: none"> <li>• Amikor az áram visszajön, a program automatikusan újraindul az előző állapotból.</li> </ul>	

\*1 A program végrehajtása több időt vehet igénybe, ha egybe esik a leolvasztással. A program a leolvasztás után kezdődik.

\*2 Ha nem kapcsolja ki a figyelmeztető hangjelzést, az 30 perccig fog szólni.

### Megjegyzés

- Az "Extra hideg", "Expressz fagyasztás" és "Expressz hűtés" mód bármelyik mód futtatásával egyidőben nem futtatható.
- Ezen módok használata közben próbálja kerülni az ajtónyitogatást.

## Plasmacluster ionizátor

Használja ezt a tulajdonságot a hűtőszekrény belsejének tisztántartásához.

A hűtőszekrényben elhelyezett ionizátor pozitív és negatív ionokból álló ion-együtteseket bocsát ki a hűtőtérben. Ezek az ion-együttesek kiiktatják a levegőben lebegő penészgombákat.

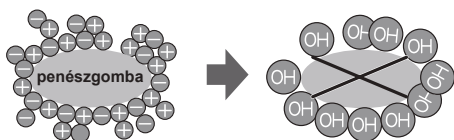

### Megjegyzés

- Enyhe szagot érezhet a hűtőszekrényben. Ez az ionizáló által termelt ózon illata. Ennek mennyisége alacsony, és gyorsan eltűnik a hűtőszekrényből.

## Energiatakarékos mód (Csak SJ-XP680G, SJ-XP700G)

Használja ezt a funkciót, ha át szeretné állítani a készüléket energiatakarékos üzemmódba.

Amíg ez a program fut, a hűtő- és a fagyasztótér belső hőmérséklete a normál működési hőmérsékletéhez képes az alábbiaknak megfelelően emelkedik meg. A kijelzett hőmérséklet nem változik.

	Fagyasztótér	Hűtőtér
Használja az "Energiatakarékos mód"-ot.	Kb. 1°C-kal magasabb	Kb. 2°C-kal magasabb

(Amennyiben a hőmérséklet F: -18°C-ra, H: 3°C-ra van állítva.)

Kapcsolja le ezt a módot, amennyiben úgy érzi, hogy az italok és ételek nem elég hidegek, vagy a jég készítése több időt vesz igénybe.

### Megjegyzés

- Az energiatakarékosság hatékonysága függ a használati környezettől (hőmérséklet-szabályozás, környezet hőmérséklete, az ajtó nyitásának gyakorisága, a tárolt étel mennyisége).



# Vezérlőpanel (SJ-XP680G, SJ-XP700G)

### A hőmérséklet szabályozása

Ikon	Jelentés	Gyári beállítás
F	Fagyasztótér	-18°C
R	Hűtőtér	3°C

### Hasznos módok

Ikon	Jelentés	Gyári beállítás
Hex	Extra hűtés	KI
Snowflake	Expressz fagyasztás	
Snowflake	Expressz hűtés	
Ion	Plasmacluster ionizátor	
Leaf	Energiatakarékos mód	

### További módok

Kijelző	Jelentés	Gyári beállítás
Door icon	Ajtóriasztó	BE
Door icon	Gomb működtetési hangja	

**Kiválasztás gomb**

**Váltó gomb**

**Enter gomb**

## Megjegyzés

- Amikor megnyomja az egyik gombot, az összes ikon felvilágít egyszer és a készenléti kijelzőt mutatja. Amikor a hűtőszekrény leáll áramszünet miatt, az "Expressz hűtés" és "Expressz fagyasztás" mód kivételével minden funkció ugyanúgy működik, mint az áramszünet előtt.
- A folyamat nem működik amikor a fagyasztó ajtaja nyitva van.
- A módok ikonjai működés közben a készenléti kijelzőn világítanak. Az "Expressz hűtés" működése közben a program ikonja a készenléti kijelzőn villog.

- Amennyiben a Bekapcsolt állapot működés leáll kb. 1 percre, a kijelző visszatér az alap kijelzőre. További egy perc elteltével, amennyiben továbbra sincs működtetés, kikapcsol.

## Hasznos módok működtetése

		Kijelző	
<b>1</b>	Válassza ki a mód ikonját.	(pl. Extra hűtés)	
		Villanás	
<b>2</b>	Válasszon a ki/be módok közül.		(ki)
<b>3</b>	Fejezze be a beállítást. (Pittyegés)		
	<b>Csak "Expressz hűtés" esetén</b> Nyomja meg a gombot 3 v. több másodpercre a beállítás befejezéséhez. (Sípólás sípólás sípólás)	A mód ikonja világít. <b>Csak "Expressz hűtés" esetén</b>	A mód ikonja készenléti módban kikapcsol.
		(Villanás)	

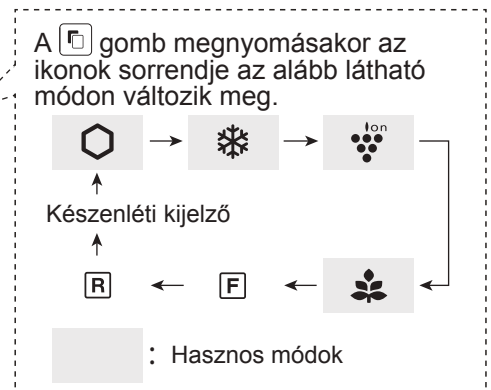

## További módok működtetése

	Összefoglaló	Mód visszavonása	Kijelző
<b>Ajtóriasztó</b>	<ul style="list-style-type: none"> <li>Amikor a hűtőszekrény ajtaját nyitva hagyja több mint egy percre, az ajtóriasztó egyszer megszólal, majd 1 perc múlva ezt megismétli.</li> <li>Ha az ajtó kb. 3 percig marad nyitva, a riasztó folyamatosan szól.</li> <li>Az ajtóriasztó az ajtó becsukásakor kikapcsol.</li> </ul>	Nyomja meg a  és  gombot egyszerre, és tartsa nyomva 3 vagy több másodpercig. (Sípólás sípólás sípólás)	A kijelző kikapcsol.
<b>Gomb működtetési hangja</b>	<ul style="list-style-type: none"> <li>Ha ki akarja kapcsolni a gombok hangjelzését.</li> </ul>	Nyomja meg a  és  gombot egyszerre, és tartsa nyomva 3 vagy több másodpercig. (Sípólás sípólás sípólás)	A kijelző kikapcsol.

**Megjegyzés** • A további mód bekapcsolásához ismétlje meg a lépést. (A kijelző bekapcsol.)

HU

# A hőmérséklet szabályozása

A hűtőszekrény automatikusan beállítja a hőmérsékletet. Azonban az alábbi módon ezt meg lehet változtatni.

## Hogyan ellenőrizze az aktuális hőmérséklet beállítást

Nyomja meg a gombot a **F** vagy **R** kiválasztásához.

### Gyári beállítás

Fagyasztótér	Hűtőtér
-10	3

## A Fagyasztó/Hűtő rész beállítása

Fagyasztótér : -13 °C és -21 °C között állítható, 1 °C-os lépésközzel.

Hűtőtér : 0 °C és 6 °C között állítható, 1 °C-os lépésközzel.

### Alap működtetés

		Kijelző	
		Fagyasztótér	Hűtőtér
<b>1</b>	Válassza ki a <b>F</b> vagy <b>R</b> ikont.	Villanás	Villanás
<b>2</b>	Állítsa be a hőmérsékletet.	Villanás (le)	(fel)
<b>3</b>	Fejezze be a beállítást. (Pittyegés)		

A gomb megnyomásakor az ikonok sorrendje az alább látható módon változik meg.



## A fagyasztó- / hűtőtér előre beprogramozott beállítása

Az **a-c** lépések követésével a hűtőtér és fagyasztótér hőmérséklete 0,5°C-os lépésközzel állítható be.

Sípolás sípolás sípolás

**a.** Az "Alapvető működtetés" **1** lépése után nyomja meg a gombot minimum 3 másodpercre.

Az aktuálisan beállított hőmérséklet visszaáll a "Gyári beállítás'-ra (A kijelző képét a jobb oldali képen láthatja.)

**b.** Nyomja meg a vagy gombot és állítsa be a hőmérsékletet.

**c.** Fejezze be a beállítást. (ugyan az, mint a "Általános működtetés" **3** lépése.)

Kövesse az **a-c** lépéseket amennyiben be akarja állítani a hőmérsékletet 1°C-os lépésközzel.

Fagyasztótér

Hűtőtér

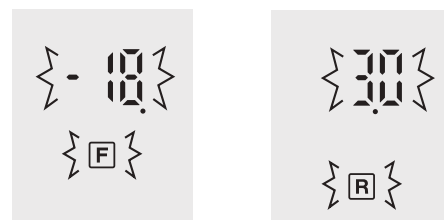

↑↓ kapcsoló



# Vezérlőpanel (SJ-XE680M, SJ-XE700M)

## Hasznos módok



Gomb	Jelentés	Gyári beállítás
	Extra hűtés	KI
	Expressz fagyasztás Expressz hűtés	
	Plasmacluster ionizátor	BE *

\* A Plasmacluster automatikusan bekapcsol, ha a hűtőszekrény be van kapcsolva. Nem szükséges ki/be kapcsolni.

## A hőmérséklet szabályozása

Gomb	Jelentés	Gyári beállítás
	A hűtőtér hőmérsékletének szabályozása	
	A fagyasztótér hőmérsékletének szabályozása	

### Megjegyzés

• Amennyiben be akarja kapcsolni a kijelző világítását, nyomja meg az "F" vagy "R" gombot.

## Hasznos módok működtetése (Kivéve "Plasmacluster")

	Működtetés bekapcsolása	Mód visszavonása
<b>Extra hűtés</b>	Nyomja meg a módválasztó gombot. (Pittyegés) 	Nyomja meg a módválasztó gombot. (Pittyegés) 
<b>Expressz fagyasztás</b>	Nyomja meg a módválasztó gombot. (Pittyegés) 	Nyomja meg a módválasztó gombot. (Pittyegés) 
<b>Expressz hűtés</b>	Tartsa nyomva 3 v. több másodpercig. (Sípólás sípólás sípólás) 	Nyomja meg a módválasztó gombot. (Pittyegés) 

## Ajtóriasztó

- Amikor a hűtőszekrény ajtaját nyitva hagyja több mint egy percre, az ajtóriasztó egyszer megszólal, majd 1 perc múlva ezt megismétli.
- Ha az ajtó kb. 3 percig marad nyitva, a riasztó folyamatosan szól.
- Az ajtóriasztó az ajtó becsukásakor kikapcsol.

### Ha az ajtóriasztó nem kapcsol ki

Ha az ajtóriasztó az összes ajtó bezárása után sem áll le, az meghibásodást jelent. A javítás érdekében vegye fel a kapcsolatot a SHARP szervizközpontjával.

### Az ajtóriasztó ideiglenes leállításának módja.

- Nyomja folyamatosan az "R" és "F" gombot egyszerre, minimum 3 másodpercig.
- Az ajtóriasztó körülbelül 2 nap múlva fog újra működni.



# A hőmérséklet szabályozása

A hűtőszekrény automatikusan beállítja a hőmérsékletet. Azonban az alábbi módon ezt meg lehet változtatni.

## Hogyan ellenőrizze az aktuális hőmérséklet beállítást

A kijelző felvillan, hogy megmutassa az aktuális hőmérsékletet az "F" vagy "R" gomb megnyomásával.

Fagyasztótér : Nyomja meg az "F" gombot.

Hűtőtér : Nyomja meg az "R" gombot.

• A hőmérséklet az alábbi képen látottak szerint változik (3→4→5→1→2→3) az "F" vagy "R" gomb megnyomása után.

Szint	Kijelző
1	
2	
3	Gyári beállítás 
4	
5	

## A Fagyasztó/Hűtő rész beállítása

### Fagyasztótér

1. Nyomja meg az "F" gombot.



2. Nyomja meg az "F" gombot a hőmérséklet megváltoztatásához.

### Hűtőtér

1. Nyomja meg az "R" gombot.



2. Nyomja meg az "R" gombot a hőmérséklet megváltoztatásához.

### Megjegyzés

- A hőmérséklet beállítása után a kijelző kb. 5 másodperc múlva kikapcsol.
- A hőmérséklet beállítása nem változik meg áramszünet esetén sem.

## A fagyasztó- / hűtőtér előre beprogramozott beállítása

A hűtőtér és fagyasztótér hőmérséklete kilenc szintből választható ki (1~9 szint) az **a-b** lépések végrehajtásával.

### Fagyasztótér

a. Nyomja meg az "F" gombot. Tartsa nyomva, majd nyomja meg az "Expressz fagyasztás" gombot 3 mp-ig.



A kijelző visszaáll a "Gyári beállítás"-ra.

b. Nyomja meg az "F" gombot a hőmérséklet szintjének változtatásához.

Kövesse az **a-b** lépéseket, ha a hőmérsékletet az 5 szint közül akarja kiválasztani.

### Hűtőtér

a. Nyomja meg az "R" gombot. Tartsa nyomva, majd nyomja meg az "Expressz fagyasztás" gombot 3 mp-ig.



A kijelző visszaáll a "Gyári beállítás"-ra.

b. Nyomja meg az "R" gombot a hőmérséklet szintjének változtatásához.

Kövesse az **a-b** lépéseket, ha a hőmérsékletet az 5 szint közül akarja kiválasztani.

• A hőmérséklet kijelzője az alábbi képen mutatott szerint változik (5→6→7→8→9→1→2→3→4→5) az "F" vagy "R" gomb megnyomásával.

○ ... KI    - ... Világít    }-} ... Villanás

Szint	Kijelző
1	
2	
3	
4	
5	Gyári beállítás 
6	
7	
8	
9	

# Élelmiszer-tárolás

A hűtés lelassítja az élelmiszer megromlását. A romlandó élelmiszerek élettartamának maximalizálása érdekében mindig gondoskodjon a lehető legfrissebb minőségű élelmiszerről. A következőkben egy általános útmutatót olvashat arról, hogyan érhet el hosszabb ételtárolási időtartamot.

## Gyümölcs / zöldség

A gyümölcsöket és zöldségeket lazán csomagolja be műanyagból levő csomagolóanyagba, pl. fólia, műanyag zacskó (ne zárja le) és helyezze a gyümölcs és zöldség frissentartóba a nedvességvesztés megelőzése érdekében.

## Tejtermékek és tojás

- A legtöbb tejtermék külső csomagolásán fel van tüntetve a szavatossági idő, amely megadja a javasolt tárolási hőmérsékletet és a termék tárolhatóságának idejét.
- A tojásokat a tojástartóban kell tárolni.

## Húsok / Halak / Szárnyasok

- Helyezze tátra vagy tányérra, és fedje be papírral vagy műanyag csomagolófóliával.
- A nagyobb szelet húsokat, halakat vagy szárnyasokat helyezze a polcok hátsó végébe.
- Gondoskodjon arról, hogy a főtt ételek alaposan be legyenek csomagolva, vagy légmentesen záródó edényben legyenek.

## A legjobb fagyasztás érdekében

- Friss élelmiszert használjon.
- Egyszerre csak kis mennyiségű élelmiszert fagyasszon, hogy az adag gyorsan megfagyjon.
- Az ételeket megfelelően be kell csomagolni vagy le kell zárni.
- Egyenletesen ossza el az élelmiszert a fagyasztóban.
- Címkézze meg a csomagokat és az edényeket, hogy számba tudja venni a fagyasztott élelmiszereket.

## Páralecsapódás vagy jegesedés elkerülése a hűtőszekrényben

- Tartsa az ajtót teljesen csukva. Amennyiben valamelyik élelmiszer leesik, rés maradhat a rekesz és az ajtó között. Rakja vissza a polcra vagy rekeszbe.
- A magas nedvességtartalmú élelmiszert alaposan fedje le vagy légzáró dobozban tárolja.

## Megjegyzés

- Egyenletesen elosztva helyezze el az élelmiszereket a polcokon, hogy a hűtőlevegő hatékonyan keringhessen.
- Tárolás előtt hűtse le a forró ételeket. A forró ételek tárolása megemeli a hűtőtér hőmérsékletét, és így az ételek megromlásának kockázatát.
- Ne takarja el a hűtőlevegő-keringtető rendszer be-, illetve kimeneti nyílásait élelmiszerekkel vagy edényekkel, ellenkező esetben az élelmiszerek nem egyformán hűlnek le a hűtőszekrény különböző pontjain.



Ne helyezzen élelmiszert a hideg levegő kimeneti nyílása elé. Ellenkező esetben az élelmiszer megfagyhat.

## Tippek az energiatakarékosságra

- Biztosítson megfelelő szellőzési teret a hűtőszekrény körül.
- Gondoskodjon róla, hogy a hűtőszekrény ne legyen kitéve közvetlen napfénynek és ne helyezze a hűtőszekrényt hő termelő készülék közelébe.
- A lehető legkevesebbszer nyissa ki az ajtót.
- Tárolás előtt hűtse le a forró ételeket.
- Egyenletesen elosztva helyezze el az élelmiszereket a polcokon, hogy a hűtőlevegő hatékonyan keringhessen.

## Energiafelhasználás

E modell energiafelhasználásának mennyiségét a hűtőszekrény teljesítmény nemzetközi szabványa szerint mérik.

A kiegészítők nélkül működtetett (besötétített rész) hűtőszekrény a legtakarékosabban működtethető.

- Ezen modell energiafelhasználását a tartozékokat eltávolítva mértük, melyet az ábrán az árnyékolt rész jelez.

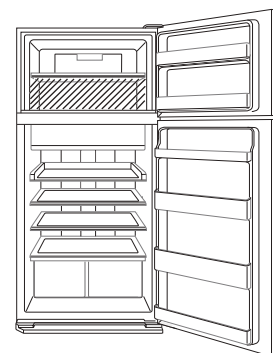

- E modell energiafelhasználásának mértékét a jobb oldali ábrán látható távolságok mellett mérték.

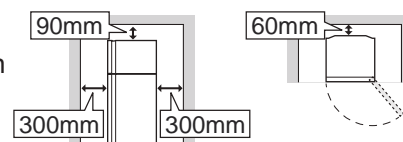



# Karbantartás és tisztítás

## Fontos

**A belső felületek és a műanyag alkatrészek megrepedésének megelőzése érdekében tartsa be az alábbiakat!**

- Törölje le a műanyag részeken található ételmaradékot.
- Bizonyos háztartási vegyszerek kárt okozhatnak, ezért kizárólag hígított folyékony mosószert (szappanos vizet) használjon!
- Ha hígítatlan tisztítószert használ, vagy ha a szappanos vizet nem törli le alaposan, akkor a műanyag alkatrészek megrepedhetnek.

## Tisztítás

- Távolítsa el a kiegészítőket (pl. polcokat) és rekeszeket az ajtóból is. Mossa el langyos mosogatószeres vízben. Öblítse le, majd szárítsa meg.  
(Csak a zöldség-gyümölcs polc nem kivehető.)
- Törölje ki a belsejét nedves mosogatószeres ruhával. A mosogatószeres vizet hidegvizes ruhával törölje ki.
- Puha ronggyal törölje le a külsejét, amennyiben koszos.
- A mágneses ajtózárat fogkefével és meleg szappanos vízzel tisztítsa.
- Száraz ruhával törölje le a vezérlőpanelt.

## Megjegyzés

- Ne használjon erős tisztítószereket vagy oldószereket (lakkbenzin, festék, fényező por, benzin, forró víz, stb.) ami a terméket károsíthatja.
- Amennyiben kihúzza a csatlakozóból a hűtőt, újracsatlakoztatás előtt várjon legalább 5 percet.
- Az üvegpolcok egyenként 3 kg tömegűek. A hűtőszekrényből történő kiemelésükkor, illetve áthelyezésükkor fogja őket erősen.
- Ügyeljen rá, hogy ne essenek le tárgyak a hűtőszekrény belsejében, és ne ütődjenek neki a belső falnak. Ellenkező esetben a belső felület megrepedhet.

## Leolvasztás

A leolvasztás egy egyedi energiatakarékos rendszer révén teljesen automatikusan történik.

## Amikor a hűtőtér lámpája kiég

A világítás lecseréléséhez forduljon a SHARP által elismert szerelőhöz. A lámpát csak szakképesített személy cserélheti ki.

## Szállítás előtt

Törölje ki a páragyűjtő lemezt. A víz kitörlése előtt és a csatlakozó kihúzása után várjon legalább egy órát, mert a hűtőszekrény keringető berendezése nagyon forró. (A párafelfogó a termék hátoldalán található.)

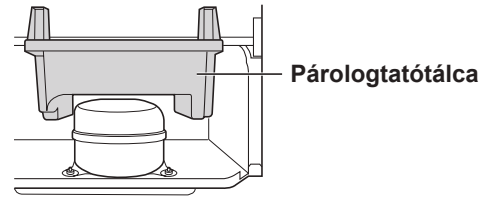

## A hűtőszekrény kikapcsolása

Amennyiben hosszabb időre ki akarja kapcsolni a hűtőszekrényt, távolítsa el minden ételt belőle, és alaposan takarítsa ki a belsejét. Húzza ki az áramforrásból és hagyja nyitva minden ajtaját.

# Mielőtt szervizhez fordulna

Mielőtt a szervizhez fordulna, ellenőrizze az alábbiakat.

Probléma		Megoldás
A hűtőszekrény külseje forró, amikor megérintem.		Ez normális jelenség: a hűtőszekrény falában található a harmatképződés megakadályozására szolgáló melegítőcső.
A hűtőszekrényből zaj hallatszik.		Normális jelenség, hogy a hűtőszekrényből az alábbi hangok hallhatók. <ul style="list-style-type: none"> <li>• Erős kompresszor zaj beinduláskor --- a hang kis idő elteltével gyengül.</li> <li>• Erős kompresszor zaj naponta egyszer --- közvetlenül az automatikus leolvasztási művelet utáni működés hangja.</li> <li>• Áramló folyadék hangja (bugyogó, sístergő hang) --- a csővezetékekben áramló hűtőfolyadék hangja (a hang időnként felerősödhet).</li> <li>• Recsegés, ropogás, cincogás --- a hűtés folyamán a belső falak és belső elemek összehúzódásának és tágulásának hangjai.</li> </ul>
Zúzmara vagy harmat képződik a hűtőszekrény belsejében vagy külsején.		Ez az alábbi esetekben következhet be. A zúzmarát nedves, a harmatot száraz ruhával törölje le. <ul style="list-style-type: none"> <li>• Amikor a környezet páratartalma nagy.</li> <li>• Az ajtó gyakori nyitása és csukása nyomán.</li> <li>• Nagy nedvességtartalmú élelmiszerek tárolása esetén (ezek csomagolást igényelnek).</li> </ul>
A hűtőtérben lévő élelmiszerek megfagynak.	SJ-XP680G, SJ-XP700G	<ul style="list-style-type: none"> <li>• A hűtőszekrény hűtőtere sokáig működött 0°C-ra állítva? --- Állítsa vissza a hőmérsékletet kb. 3°C-ra.</li> <li>• A hűtőszekrény fagyasztótere sokáig működött -21°C-ra állítva? --- Állítsa vissza a hőmérsékletet kb. -18°C-ra.</li> <li>• Amennyiben a környezeti hőmérséklet alacsony, az étel akkor is megfagyhat, ha a hűtőszekrényt 6°C-ra állította.</li> </ul>
	SJ-XE680M, SJ-XE700M	<ul style="list-style-type: none"> <li>• A hűtő sokáig működött MAX COLDEST hőmérsékletbeállítással? --- Állítsa a hőmérsékletbeállítást a másik opcióra.</li> <li>• A hűtő sokáig működött a fagyasztótér MAX COLDEST hőmérséklet-beállítással? --- Állítsa a hőmérséklet-beállítást a másik opcióra.</li> <li>• Amennyiben a környezeti hőmérséklet alacsony, az étel akkor is megfagyhat, ha a hőmérséklet MIN.-ra van állítva.</li> </ul>
A hűtőtérnek kellemetlen illata van.		<ul style="list-style-type: none"> <li>• Az erős szagú ételek csomagolást igényelnek.</li> <li>• A szagtalanító egység nem tudja a szagot teljes mértékben megszüntetni.</li> </ul>

## HA MÉG EZEK UTÁN IS SZERVIZELÉSRE VAN SZÜKSÉGE

Forduljon a legközelebbi hivatalos SHARP márkaszervizhez.

## Termékismertető adatlap

III FÜGGELÉK 2010/1060 sz. (EU) szabályozás		SHARP	
<b>A</b>	Védjegye		
<b>B</b>	Modell neve	SJ-XP680G SJ-XE680M	SJ-XP700G SJ-XE700M
<b>C</b>	Kategóriája	7	
<b>D</b>	Energiahatékonysági osztálya	A++	
<b>E</b>	Európai Unió ökocímkéjét	—	
<b>F</b>	Éves energiafogyasztás *1 [kWh/év]	350	360
<b>G</b>	A csillagbesorolásra nem jogosult összes tér tárolókapacitásának összege *2 [L]	388	430
<b>H</b>	Az összes, csillagbesorolásra jogosult, fagyasztott élelmiszer tárolására szánt tér tárolókapacitásának összege [L]	*** 148	*** 148
<b>I</b>	Az "egyéb tér" működési hőmérséklete, ami meghaladja a +14°C-t	—	
<b>J</b>	Jegesedésmentes	IGEN	
<b>K</b>	Hőmérséklet-emelkedési idő [h]	19	19
<b>L</b>	Fagyasztókapacitás [Kg/24h]	7.0	7.0
<b>M</b>	Klímaosztály	T	T
<b>N</b>	Levegőben terjedő akusztikus zajkibocsátás [dB(A)]	36	36
<b>O</b>	Egy beépíthető készülék	Nem (Különálló típus)	

\*1 »XYZ« kWh/év energiafogyasztás 24 órás szabványos teszteredmények alapján.

A tényleges energiafogyasztás függ a készülék elhelyezésétől és használatának módjától.

\*2 31 L-es sokkoló hűtőtérrel felszerelve

### Hulladék-elhelyezési tájékoztató felhasználók részére (magán háztartások)



**Figyelem :**  
A terméket ezzel a jelöléssel látták el. Ez azt jelenti, hogy a használt elektromos és elektronikus termékeket nem szabad az általános háztartási hulladékkal keverni. Ezekhez a termékekhez külön hulladékgyűjtő rendszer üzemel.

#### 1. Az Európai Unióban

Figyelem: Ha a készüléket ki akarja selejtezni, kérjük, ne a közönséges szemeteskukát használja!

A használt elektromos és elektronikus berendezéseket külön, és a használt elektromos és elektronikus berendezések szabályszerű kezeléséről, visszanyeréséről és újrahasznosításáról rendelkező jogszabályokkal összhangban kell kezelni.

A tagállamok általi végrehajtást követően az EU államokon belül a magán háztartások használt elektromos és elektronikai berendezéseiket díjmentesen juttathatják vissza a kijelölt gyűjtőlétesítményekbe\*. Egyes országokban\* a helyi kiskereskedés is díjmentesen visszaveheti Öntől a régi terméket, ha hasonló új terméket vásárol.

\*) A további részletekről, kérjük, érdeklődjön az önkormányzatnál.

Ha használt elektromos vagy elektronikus berendezésében elemek vagy akkumulátorok vannak, kérjük, előzetesen ezeket selejtezze ki a helyi előírásoknak megfelelően.

A termék szabályszerű kislejtezésével Ön segít biztosítani azt, hogy a hulladék keresztülmenjen a szükséges kezelésen, visszanyerési és újrahasznosítási eljáráson, ezáltal közreműködik a lehetséges káros környezeti és humán egészségi hatások megelőzésében, amelyek ellenkező esetben a helytelen hulladékkezelés következtében előállhatnának.

#### 2. Az EU-n kívüli egyéb országokban

Ha a terméket ki szeretné selejtezni, kérjük, forduljon az önkormányzathoz, és érdeklődjön a helyes hulladék-elhelyezési módszerről.

Svájc esetében: A használt elektromos vagy elektronikai berendezést ingyen visszaadhatja a forgalmazónak, akkor is, ha nem vásárol új terméket. A további begyűjtési lehetőségekről a [www.swico.ch](http://www.swico.ch) or [www.sens.ch](http://www.sens.ch) honlapon talál tájékoztatást.



Vă mulțumim foarte mult pentru achiziționarea acestui produs SHARP. Înainte de a folosi acest frigider SHARP, vă rugăm să citiți acest manual de instrucțiuni pentru a beneficia la maximum de noul Dumneavoastră frigider.

- Acest frigider este conceput pentru a produce cuburi de gheață, pentru a răci și pentru a congela alimente.
- Acest frigider este conceput pentru a fi utilizat numai în gospodărie, la temperaturile ambiante indicate în tabel. Clasa climatică este menționată pe plăcuța indicatoare a caracteristicilor tehnice. Frigiderul este complet funcțional în intervalul temperaturilor ambientale ale clasei climatice indicate. În cazul în care frigiderul este utilizat la temperaturi mai scăzute, acesta nu se va deteriora până la o temperatură de +5 °C.
- Frigiderul nu ar trebui să fie ținut la temperaturi de -10 °C sau mai scăzute pentru perioade îndelungate de timp.

Doar pentru uz casnic

Clasa climatică	Interval acceptabil al temperaturii ambientale
SN	+10 °C - 32 °C
N	+16 °C - 32 °C
ST	+16 °C - 38 °C
T	+16 °C - 43 °C

## Informații privind siguranța

- |  |  |
|--|--|
|  <b>Avertismente</b> | Aceasta înseamnă că există riscuri sporite de deces sau de rănire gravă.                 |
|  <b>Precauții</b>    | Aceasta înseamnă că există riscuri sporite de daune materiale sau de vătămare corporală. |



### Avertismente

#### Agent frigorific

Acest frigider conține agent refrigerant inflamabil (R600a: izobutan) și gaz izolant sub presiune (ciclopentan). Respectați regulile de mai jos pentru a evita aprinderea și explozia.

- Sistemul frigorific nu trebuie să intre în contact cu obiecte ascuțite. Sistemul frigorific din spatele și din interiorul frigiderului conține agent frigorific.
- A nu se folosi dispozitive mecanice sau alte mijloace pentru a accelera procesul de decongelare automată. (Acest frigider a adoptat sistemul de decongelare automată.)
- Nu folosiți aparate electrocasnice în interiorul frigiderului.
- Nu blocați spațiul din jurul frigiderului.
- Nu utilizați pulverizatoare cu substanțe inflamabile, cum ar fi spray-uri cu vopsea, în apropierea frigiderului.
- În cazul defectării sistemului frigorific, nu atingeți priza și nu utilizați flacăra deschisă. Deschideți fereastra și aerisiți încăperea. După aceea chemați un agent de service autorizat de SHARP pentru depanare.

#### Instalare

- Nu poziționați acest frigider în locuri umede, deoarece izolația se poate defecta și pot apărea scurgeri. De asemenea, este posibil să se formeze condens pe exteriorul frigiderului, ceea ce poate cauza rugină.
- Frigiderul trebuie instalat pe o podea plană și stabilă.

#### Cablu de alimentare, ștecher, priză

Citiți cu atenție următoarele reguli pentru a evita electrocutarea sau incendiul.

- Conectați cablul de alimentare la priză bine și direct. Nu utilizați un prelungitor sau un adaptor pentru priză.
- Conectați ștecherul de rețea la priză cu tensiunea nominală necesară.
- Conectați contactul de împământare la borna de legare la pământ în mod corespunzător.

- Asigurați-vă că în timpul instalării sau mutării cablul de alimentare nu a fost deteriorat. În cazul în care cablul de alimentare este desfăcut, nu introduceți ștecherul de rețea în priză.
- Nu atingeți ștecherul de rețea cu mâinile ude.
- Deconectați de la sursa principală de alimentare scoțând ștecherul din priză. Nu scoateți trăgând de cablu.
- Praful depus pe priza electrică poate cauza un incendiu. Ștergeți praful cu grijă.
- Scoateți ștecherul din priză dacă frigiderul nu este utilizat o perioadă îndelungată.
- În cazul în care cordonul flexibil de alimentare s-a deteriorat, trebuie înlocuit de către un agent de service aprobat de SHARP, deoarece este nevoie de un cablu special.

#### În timpul utilizării

- Nu păstrați în frigider substanțe volatile și inflamabile, cum ar fi eter, benzină, gaz propan, recipiente cu aerosoli, substanțe adezive, alcool pur etc. Aceste substanțe pot exploda cu ușurință.
- Nu păstrați în frigider produse termosensibile, cum ar fi produsele farmaceutice. Există riscuri mari de modificare a calității produselor.
- Nu încercați să operați modificări la frigider. Se pot produce incendii, șocuri electrice sau răniri.
- Nu puneți nici un obiect pe partea superioară a frigiderului. Dacă obiectul cade de pe aceasta poate produce răniri.
- Acest aparat poate fi folosit de copiii în vârstă de 8 ani sau mai mari și de persoanele cu capacități fizice, senzoriale sau mentale reduse sau care nu au experiență ori cunoștințe dacă sunt supravegheate sau le-au fost oferite instrucțiuni privind utilizarea în siguranță a aparatului și au înțeles riscurile implicate. Copiii nu trebuie să se joace cu aparatul. Curățarea și întreținerea de către utilizator nu trebuie să fie efectuate de către copii fără a fi supravegheați.

RO

## Îngrijire și curățare

- Mai întâi întrerupeți alimentarea cu curent electric pentru prevenirea șocurilor electrice.
- Nu stropiți cu apă direct pe exteriorul carcasei sau în interior. Aceasta poate duce la ruginire și deteriorarea izolației electrice.

## Defectare

- Dacă vă miroase a ars, scoateți imediat ștecherul de rețea din priză. După aceea chemați un agent de service autorizat de SHARP pentru depanare.
- În cazul scurgerilor de gaz, aerisiți zona deschizând fereastra. Nu atingeți frigiderul sau priza de alimentare.



## Precauții

### Transport

- Când instalați sau deplasați frigiderul, utilizați un covoraș de protecție pentru a proteja pardoseala împotriva deteriorării.
- Transportați frigiderul ținându-l de mânerul aflate în spatele și dedesubtul frigiderului. Dacă ridicați frigiderul în mod necorespunzător, acesta poate produce vătămări.

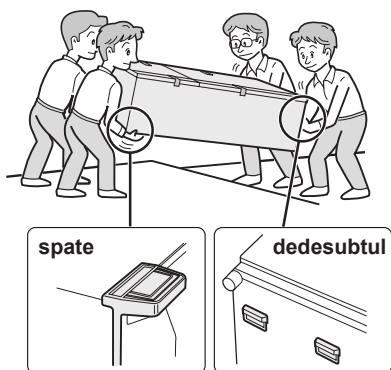

## Casare

- Asigurați-vă că frigiderul nu prezintă pericol pentru copii în timp ce este depozitat (de ex., scoateți izolațiile magnetice ale ușii pentru a împiedica blocarea copiilor înăuntru).
- Acest frigider ar trebui casat în mod corespunzător. Duceți frigiderul la o unitate de reciclare specializată în reciclarea agenților frigorifici inflamabili și izolarea gazelor explozive.

### În timpul utilizării

- A nu se atinge compresorul sau alte părți periferice ale frigiderului deoarece, în timpul funcționării, pot fi încălzite puternic, iar muchiile pot cauza răni.
- Nu atingeți alimentele sau cutiile metalice din compartimentul congelatorului cu mâinile umede. Acest lucru poate provoca degerături.
- Nu puneți băuturi îmbuteliate și la doză în compartimentul congelatorului. Există un risc crescut ca sticlele să explodeze, mai ales în cazul în care este în funcțiune modul „Răcire rapidă”.
- Pentru a face cuburi de gheață folosiți numai apă potabilă.
- Nu deschideți sau închideți ușa când alte persoane țin mâna în apropierea acesteia. Există riscul ca aceste persoane să își prindă degetele în ușă.
- Nu puneți un obiect supradimensionat în compartimentele de pe ușă. Dacă obiectul cade din compartimente poate provoca răni.

# Indicator de temperatură

Acest frigider este prevăzut cu un indicator de temperatură în compartimentul frigiderului pentru a vă permite controlul temperaturii medii în zonele cele mai reci.

### Zona cea mai rece

Simbolul indică zona cea mai rece din compartimentul frigiderului. (Compartimentul ușii poziționat la aceeași înălțime nu este zona cea mai rece.)

Simbol



### Verificarea temperaturii în zona cea mai rece

Puteți efectua verificări regulate pentru a vă asigura că temperatura în zona cea mai rece este corectă și dacă este necesar, pentru a regla controlul temperaturii frigiderului.

Pentru a menține o temperatură corectă în interiorul aparatului, verificați dacă indicatorul de temperatură este întotdeauna ALBASTRU. Dacă indicatorul de temperatură devine ALB, temperatura este prea ridicată; în acest caz, setați controlul temperaturii frigiderului și așteptați timp de 6 ore înainte de a verifica indicatorul de temperatură din nou.

ALBASTRU



Setare corectă

ALB



Temperatura este prea ridicată, reglați controlul temp. al frigiderului.

### NOTĂ

- Temperatura interioară a frigiderului depinde de diverși factori, printre care temperatura ambiantă a camerei, cantitatea de alimente depozitate și frecvența de deschidere a ușii.
- După ce s-au introdus alimente proaspete sau ușa a fost lăsată deschisă o anumită perioadă de timp, este normal ca indicatorul de temperatură să devină ALB.



## 1 Asigurați un spațiu de ventilare adecvat în jurul frigiderului.

- Imaginea arată spațiul minim necesar pentru instalarea frigiderului. Măsurarea consumului de energie electrică se realizează într-un spațiu diferit.
- Prin menținerea unui spațiu mai mare este posibil ca frigiderul să consume o cantitate mai mică de energie.
- Dacă utilizați frigiderul într-un spațiu cu dimensiuni mai mici decât cele din figură, se poate produce creșterea temperaturii în frigider, creșterea nivelului de zgomot și defectarea.
- Distanța dintre partea din spate a frigiderului și perete trebuie să fie de 60 mm sau mai mult și mai puțin de 75 mm. Dacă spațiul este mai mare decât 75 mm vă puteți răni prin atingerea compresorului și părțile periferice ale acestuia care sunt foarte fierbinți în timpul funcționării.

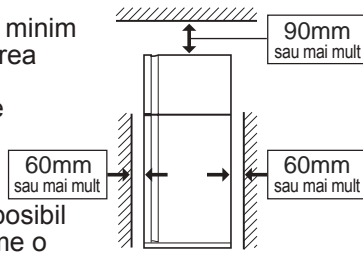

## Notă

- Amplasați frigiderul astfel încât ștecherul să fie accesibil.
- Păstrați frigiderul în afara razelor directe ale soarelui și nu așezați frigiderul în apropierea surselor de căldură.
- Nu puneți frigiderul direct pe pardoseală. Introduceți un suport adecvat, cum ar fi o placă de lemn, sub frigider.
- Dacă introduceți priza de alimentare atunci când ușa este deschisă, alarma de pe ușă se declanșează, dar nu este ceva anormal. Acest sunet se oprește atunci când închideți ușa.

## Înainte de a folosi frigiderul

Curățați părțile interioare cu o cârpă înmuiată în apă caldă. Dacă se folosește apă cu săpun, ștergeți bine cu apă.

Spațiu total necesar utilizării

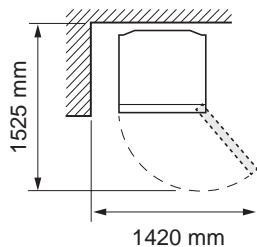

## 2 Rotiți cele două picioare reglabile din față pentru a crea spațiu pentru introducerea suporturilor pentru picioare

(Suporturile pentru picioare sunt ambalate în interiorul compartimentului frigiderului). După ce ați introdus suporturile, reglați cele două picioare pentru a asigura stabilitatea frigiderului.

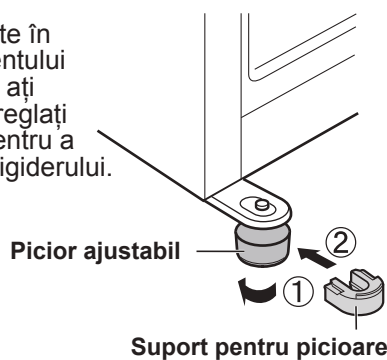

- Prin introducerea suporturilor, frigiderul este ușor înclinat spre spate. Este util să instalați frigiderul astfel încât să fie stabil.

## 3 Scoateți cele 2 șuruburi ale părții inferioare a corpului frigiderului și folosiți-le pentru a fixa masca pentru picioare. (Masca pentru picioare este ambalată în interiorul compartimentului frigiderului.)

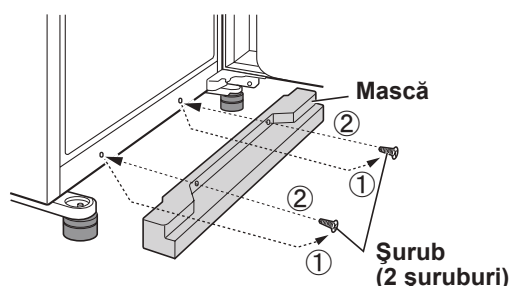

# Descriere

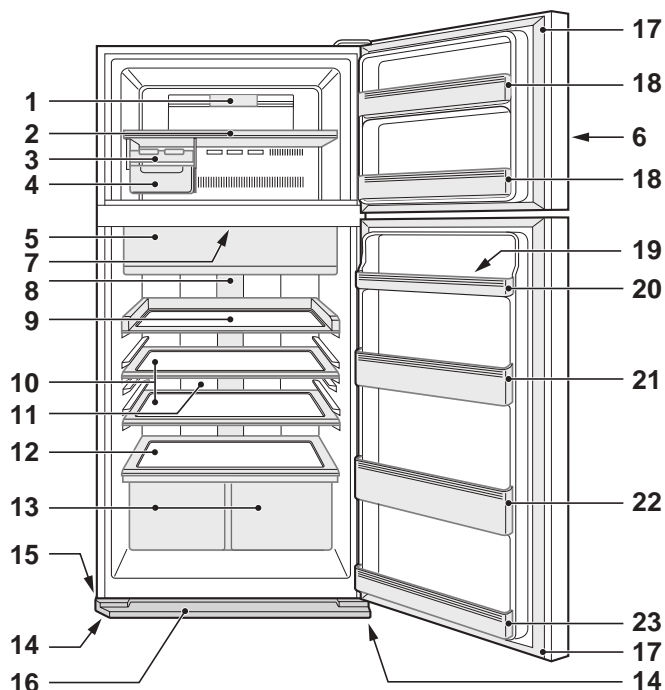

SJ-XP680G, SJ-XP700G

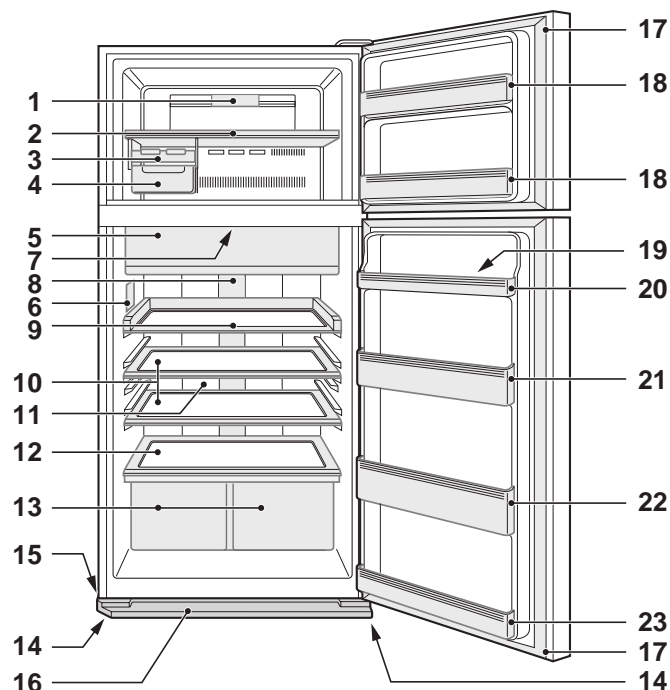

SJ-XE680M, SJ-XE700M

**1. Becul congelatorului**

**2. Raft de congelator**

**3. Dispozitiv pentru prepararea cuburilor de gheață**

1) Nu puneți apă în exces în această tăviță. În caz contrar, cuburile de gheață se vor lipi între ele când vor îngheța.

2) Când cuburile s-au format, întoarceți mânerul în sensul acelor de ceasornic pentru a goli gheața în cutia pentru cuburi de gheață.

Mâner

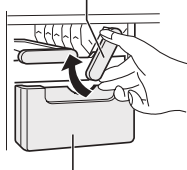

Cutie pentru cuburi de gheață

**4. Cutie pentru cuburi de gheață**

**Notă**

Pentru a preveni deteriorarea cutiei pentru cuburi de gheață, nu faceți gheață și nu turnați ulei în ea.

**5. Compartiment menținere proaspătă și ușă (Compartiment de răcire)**

**6. Panou de comandă**

**7. Dispozitiv dezodorizant**

Catalizatorul dezodorizant este instalat pe traseele de aer rece. Nu este necesară nici manipularea, nici curățarea acestuia.

**8. Lumina frigiderului**

**9. Raft cu acces ușor**

Acest raft poate fi scos.

**10. Raftul frigiderului**

SJ-XP680G, SJ-XE680M : 1 buc.  
SJ-XP700G, SJ-XE700M : 2 buc.

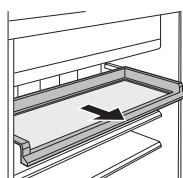

**11. Panou de răcire hibrid**

Panoul răcește indirect, din spate, compartimentul frigiderului. Astfel, alimentele sunt răcite încet, fără a fi expuse la fluxul de aer rece.

**12. Raft pentru fructe și legume**

**13. Compartiment pentru fructe și legume (2 buc.)**

**14. Picior ajustabil (2 buc.)**

**15. Rotiță (4 buc.)**

Unghiurile de fugă ale rotițelor facilitează deplasarea frigiderului în față și în spate.

**16. Mască**

**17. Izolare magnetică a ușii (2 buc.)**

**18. Compartiment ușă congelator (2 buc.)**

**19. Dispozitiv pentru păstrarea de ouă**

**20. Buzunar pentru ouă**

SJ-XP680G, SJ-XE680M : 2 buc.

SJ-XP700G, SJ-XE700M : 1 buc.



Rotițe

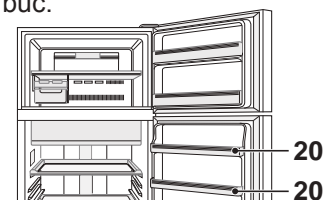

SJ-XP680G, SJ-XE680M

**21. Sertar frigider (Superior)**

(Numai pentru SJ-XP700G, SJ-XE700M)

**22. Buzunar pentru sticle**

**23. Sertar frigider (Dedesubt)**

**Prin scoaterea accesoriilor interne și cu funcționarea la răcire normală, poate fi păstrată mai multă mâncare.**

Puteți scoate următoarele accesorii.

**2. Raft de congelator**

**3. Dispozitiv pentru prepararea cuburilor de gheață**

**4. Cutie pentru cuburi de gheață**

**9. Raft cu acces ușor**

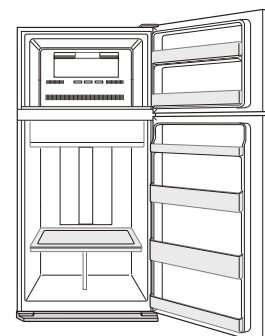

**10. Raftul frigiderului**

**13. Compartiment pentru fructe și legume**

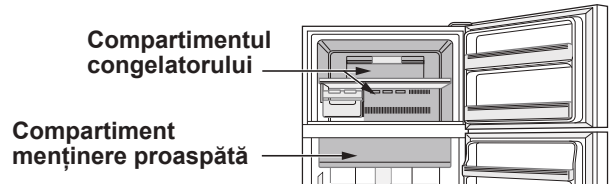

- ⬡ Răcire suplimentară
- ❄️ Congelare rapidă
- ❄️ Răcire rapidă



	Răcire suplimentară	Congelare rapidă	Răcire rapidă
Funcție	Acest mod este destinat răcirii băuturilor sau alimentelor la temperatura de înghețare. Notă : Alimentele cu umiditate ridicată pot îngheța.	Acest mod scurtează timpul scurs până la înghețarea alimentelor.	Acest mod este destinat răcirii rapide a băuturilor și a alimentelor.
Loc de utilizare	Compartiment menținere proaspătă	Compartimentul congelatorului	Compartimentul congelatorului Precauții : Nu puneți sticle din sticlă. Există un risc crescut ca acestea să poată exploda.
Timp de funcționare	6 ore *1	2 ore *1	30 minute
	<ul style="list-style-type: none"> <li>• Acest mod se încheie automat.</li> <li>• Alarma nu pornește.</li> </ul>	<ul style="list-style-type: none"> <li>• Acest mod se încheie automat.</li> <li>• Alarma pornește.</li> </ul> <p><b>Pentru oprirea alarmei *2</b></p> <p>Apăsați butonul  sau Apăsați butonul „Congelare rapidă” .</p>	
După finalizarea operației	<ul style="list-style-type: none"> <li>• Nu este necesară scoaterea băuturilor sau a alimentelor.</li> </ul>		<ul style="list-style-type: none"> <li>• Asigurați-vă că scoateți băuturile și alimentele când pornește alarma.</li> <li>• Dacă băuturile și alimentele sunt lăsate în compartimentul congelatorului mai mult de aproximativ 30 de minute, acestea pot îngheța.</li> </ul>
În momentul unei pene de curent în timpul funcționării	<ul style="list-style-type: none"> <li>• Acest mod este anulat automat.</li> </ul>		<ul style="list-style-type: none"> <li>• La momentul repunerii sub tensiune, acest mod repornește automat de la starea anterioară.</li> </ul>

\*1 Realizarea operației poate dura mai mult dacă aceasta se suprapune cu decongelarea. Acest mod pornește după finalizarea decongelării.

\*2 Dacă nu opriți alarma, aceasta va funcționa continuu timp de 30 de minute.

## Ion Dispozitivul de ionizare „Plasmacluster”

Utilizați această funcție atunci când doriți să mențineți curat interiorul frigiderului.

Dispozitivul de ionizare din interiorul frigiderului emite fasciculi de ioni, care sunt mulțimi colective de ioni pozitivi și negativi, în interiorul compartimentului frigiderului. Acești fasciculi de ioni reduc transmiterea prin aer a ciupercilor de mucegai.

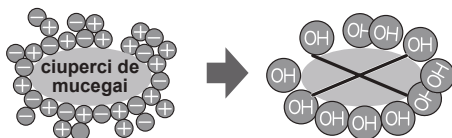

### Notă

- Este posibil să existe un miros ușor în frigider. Acesta este mirosul ozonului generat de dispozitivul de ionizare. Cantitatea de ozon este minimă și dispare rapid din frigider.

### Notă

- Răcirea suplimentară, Congelarea rapidă și Răcirea rapidă nu sunt disponibile în același timp cu funcționarea unuia dintre moduri.
- Evitați pe cât posibil deschiderea ușii în timpul funcționării acestor moduri.

## Economisire Energie

(Numai pentru SJ-XP680G, SJ-XP700G)

Utilizați această funcție atunci când vreți să comutați frigiderul pe operațiune economă.

Cât timp această funcție este activă, temperatura din interiorul frigiderului și a compartimentului congelatorului crește peste nivelul celei din cazul funcționării normale, după cum urmează.  
Temperatura afișată nu trebuie modificată.

	Compartimentul congelatorului	Compartimentul frigiderului
În modul „Economisire energie”	Aprox. plus 1 °C	Aprox. plus 2 °C

(Când temperatura este setată la F: -18 °C, R: 3 °C.)

Anulați acest mod când considerați că băuturile nu sunt răcite suficient sau când producerea gheții durează mai mult.

### Notă

- Eficiența economiei de energie depinde de mediul de utilizare (controlarea temperaturii, temperatura mediului ambiant, frecvența deschiderii sau a închiderii ușii, cantitatea de mâncare).

# Panou de comandă (SJ-XP680G, SJ-XP700G)

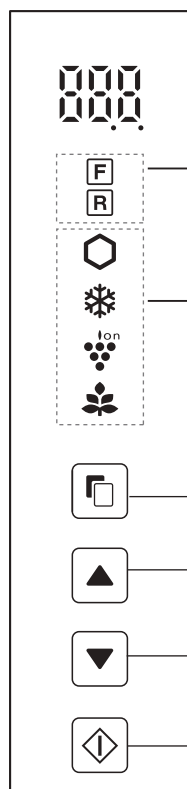

Buton selectare

Comutator

Buton introducere

## Controlarea temperaturii

Pictogramă	Semnificație	Setare implicită
F	Compartimentul congelatorului	-18°C
R	Compartimentul frigiderului	3°C

## Moduri utile

Pictogramă	Semnificație	Setare implicită
Hexagon	Răcire suplimentară	OPRIT
Snowflake	Congelare rapidă	
Snowflake	Răcire rapidă	
Grapes	Dispozitivul de ionizare „Plasmacluster”	
Leaf	Economisire Energie	

## Moduri suplimentare

Indicator	Semnificație	Setare implicită
0000	Alarmă ușă	PORNIT
0000	Sunetul butonului de operare	

## Notă

- Când apăsați unul dintre butoane, toate pictogramele clipesc o dată și prezintă afișajul standby. Dacă frigiderul se oprește din cauza unei pene de curent, la repornirea alimentării modulele funcționează la fel ca înainte, cu excepția modurilor Răcire suplimentară și Congelare rapidă.
- Operația este inactivă cât timp ușa frigiderului este deschisă.
- Pictogramele sau indicatoarele modului în funcțiune se aprind pe afișajul standby. Când Răcirea rapidă este în funcțiune, pictograma clipește pe afișajul standby.

- Dacă nu se realizează nicio operație timp de aproximativ 1 minut, afișajul revine automat la afișajul standby. Dacă nu se realizează nicio operație pentru încă 1 minut, afișajul standby se stinge.

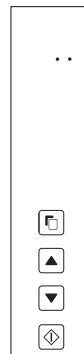

Stare pornire

## Operații în modurile utile



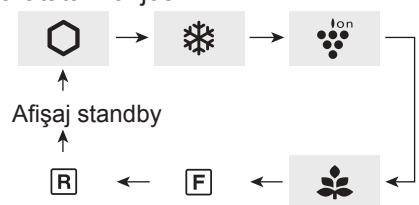

		Afișaj	
1	Selectați pictograma modului	(de ex. Răcire suplimentară)	
2	Selectați pornit/oprit.		
3	Finalizați setarea. (Bip)		

Când apăsați butonul , pictogramele se modifică în ordinea arătată mai jos.



 : Moduri utile

## Operarea modurilor suplimentare

	Rezumat	Anulare operație	Afișaj
Alarmă ușă	<ul style="list-style-type: none"> <li>Când ușa frigiderului este lăsată deschisă mai mult de 1 minut, alarma se aude o dată, iar apoi încă o dată după 1 minut.</li> <li>Dacă ușa este lăsată deschisă timp de aproximativ 3 minute, alarma va suna continuu.</li> <li>Alarma se oprește după închiderea ușii.</li> </ul>	Apăsați simultan  și  timp de 3 secunde sau mai mult. (Bip bip bip)	Indicatorul se stinge.
Sunetul butonului de operare	<ul style="list-style-type: none"> <li>Când doriți să dezactivați sunetul butonului de operare.</li> </ul>	Apăsați simultan  și  timp de 3 secunde sau mai mult. (Bip bip bip)	Indicatorul se stinge.

**Notă** • Când doriți să porniți modul suplimentar, urmați din nou aceiași pași (indicatorul se aprinde).

# Controlarea temperaturii

Frigiderul își reglează temperatura automat. Cu toate acestea, puteți regla temperatura așa cum se prezintă mai jos.

## Cum să verificați setarea curentă a temperaturii

Apăsați butonul  pentru a selecta **F** sau **R**.

### Setare implicită







Compartimentul congelatorului	Compartimentul frigiderului
- 10	3

## Setarea compartimentului F (Congelator)/R (Frigider)

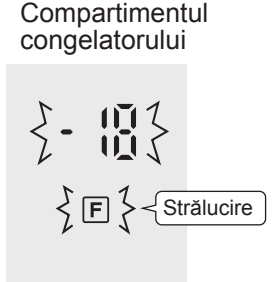
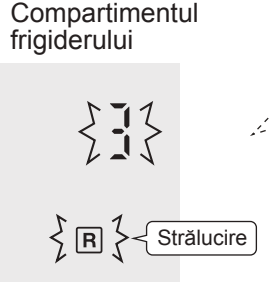
Compartimentul congelatorului : Reglabil între -13°C și -21°C în trepte de 1°C.

Compartimentul frigiderului : Reglabil între 0°C și 6°C în trepte de 1°C.

### Operații de bază

		Afișaj	
		Compartimentul congelatorului	Compartimentul frigiderului
<b>1</b>	Selectați pictograma <b>F</b> sau <b>R</b> . 		
<b>2</b>	Setati temperatura. 	 (sus)	 (jos)
<b>3</b>	Finalizați setarea. (Bip) 		

Când apăsați butonul , pictogramele se modifică în ordinea arătată mai jos.

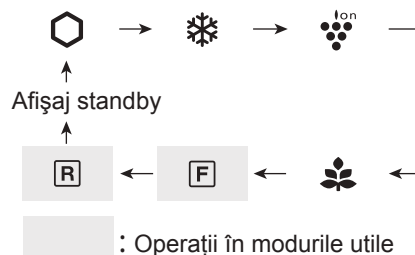



RO

## Setări Avansate ale compartimentului frigiderului/congelatorului

Temperatura din compartimentul congelatorului și din compartimentul frigiderului poate fi reglată în pași de 0,5 °C prin urmarea pașilor **a—c**.

Bip bip bip

- După pasul **1** de la „Operații de bază”, apăsați  timp de 3 secunde sau mai mult. Temperatura presetată în acel moment revine la „Setarea implicită” (afișajul indică la fel ca în imaginea din dreapta).
- Apăsați  sau  și setați temperatura.
- Finalizați setarea (la fel ca la pasul 3 de la „Operații de bază”).  
Urmați din nou pașii **a—c** dacă doriți să reglați temperatura în pași de 1 °C.

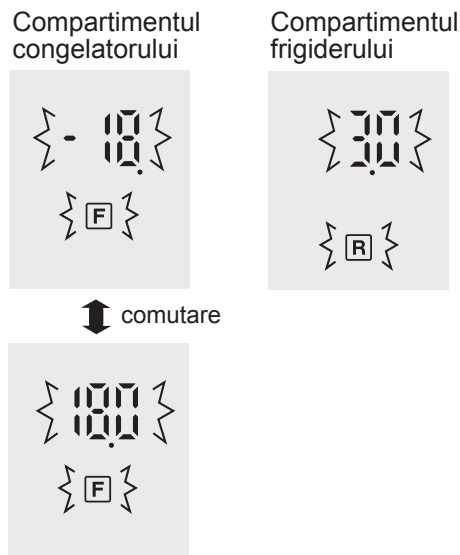



# Panou de comandă (SJ-XE680M, SJ-XE700M)

## Moduri utile

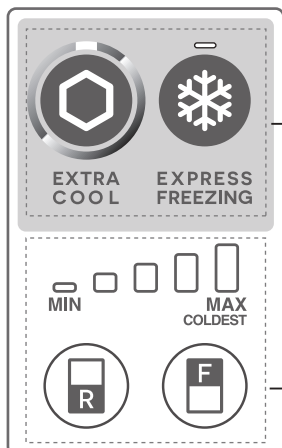

Buton	Semnificație	Setare implicită
	Răcire suplimentară	OPRIT
	Congelare rapidă Răcire rapidă	
	Dispozitivul de ionizare „Plasmacluster”	PORNIT *

\* Dispozitivul Plasmacluster începe să funcționeze automat atunci când frigiderul este pornit. Nu trebuie pornit/oprit.

## Controlarea temperaturii

Buton	Semnificație	Setare implicită
	Controlarea temperaturii compartimentului frigiderului.	
	Controlarea temperaturii compartimentului congelatorului.	

### Notă

• Dacă doriți să aprindeți indicatorul, apăsați butonul „F” sau „R”

## Operații în modurile utile (Cu excepția „Plasmacluster”)

	Pornirea funcționării	Anulare operație
<b>Răcire suplimentară</b>	Apăsați butonul mod. (Bip) 	Apăsați butonul mod. (Bip) 
<b>Congelare rapidă</b>	Apăsați butonul mod. (Bip) 	Apăsați butonul mod. (Bip) 
<b>Răcire rapidă</b>	Apăsați butonul mod timp de 3 secunde sau mai mult. (Bip bip bip) 	Apăsați butonul mod. (Bip) 

## Alarmă ușă

- Când ușa frigiderului este lăsată deschisă mai mult de 1 minut, alarma se aude o dată, iar apoi încă o dată după 1 minut.
- Dacă ușa este lăsată deschisă timp de aproximativ 3 minute, alarma va suna continuu.
- Alarma se oprește după închiderea ușii.

### Dacă alarma ușii nu se oprește

În cazul în care alarma ușii nu se oprește după închiderea ușilor, există o defecțiune. Contactați centrul service SHARP pentru reparație.

### Metodă pentru oprirea temporară a alarmei ușii.

- Apăsați simultan și continuu butonul „R” și butonul „F” timp de 3 secunde sau mai mult.
- Alarma ușii va reîncepe să sune după aproximativ 2 zile.



# Controlarea temperaturii

Frigiderul își reglează temperatura automat. Cu toate acestea, puteți regla temperatura așa cum se prezintă mai jos.

## Cum să verificați setarea curentă a temperaturii

Indicatorul se aprinde, pentru a arăta nivelul curent al temperaturii, prin apăsarea butonului „F” sau „R”.

Compartimentul congelatorului : Apăsați butonul „F”.  
Compartimentul frigiderului : Apăsați butonul „R”.

## Setarea compartimentului F(Congelator)/R(Frigider)

### Compartimentul congelatorului

1. Apăsați butonul „F”.



2. Apăsați butonul „F” pentru a modifica nivelul temperaturii.

### Compartimentul frigiderului

1. Apăsați butonul „R”.

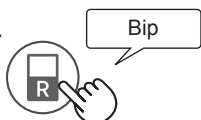

2. Apăsați butonul „R” pentru a modifica nivelul temperaturii.

• Indicatorul temperaturii se modifică așa cum se arată în imaginea de mai jos (3→4→5→1→2→3) prin apăsarea butonului „F” sau „R”.

Nivel	Indicator
1	
2	
3	Setare implicită
4	
5	

### Notă

- După reglarea nivelului temperaturii, indicatorul se stinge după aproximativ 5 secunde.
- Setarea temperaturii rămâne nemodificată chiar și după o pană de curent.

## Setări Avansate ale compartimentului frigiderului/congelatorului

Temperatura din compartimentul frigiderului și din compartimentul congelatorului poate fi reglată pe 9 niveluri (nivelurile 1 ~ 9) prin urmarea pașilor a—b.

### Compartimentul congelatorului

a. Apăsați prima dată butonul „F”. mențineți apăsat butonul „F” și apoi apăsați butonul „Congelare rapidă” timp de 3 secunde sau mai mult.



Indicatorul revine la „Setarea implicită”.

b. Apăsați butonul „F” pentru a modifica nivelul temperaturii.

Urmați pașii a—b dacă doriți să reglați temperatura pe 5 niveluri.

### Compartimentul frigiderului

a. Apăsați prima dată butonul „R”. mențineți apăsat butonul „R” și apoi apăsați butonul „Congelare rapidă” timp de 3 secunde sau mai mult.



Indicatorul revine la „Setarea implicită”.

b. Apăsați butonul „R” pentru a modifica nivelul temperaturii.

Urmați pașii a—b dacă doriți să reglați temperatura pe 5 niveluri.

• Indicatorul temperaturii se modifică precum în imaginea de mai jos (5→6→7→8→9→1→2→3→4→5) prin apăsarea butonului „F” sau „R”.

○ ... OPRIT — ... Iluminat } = { ... Strălucire

Nivel	Indicator
1	
2	
3	
4	
5	Setare implicită
6	
7	
8	
9	

RO

# Păstrarea alimentelor

Ținerea la rece reduce viteza de alterare a alimentelor. Asigurați-vă că alimentele sunt cât mai proaspete pentru a mări perioada de păstrare a alimentelor perisabile. În continuare este prezentat un ghid general care ajută la prelungirea perioadei de păstrare a alimentelor.

## Fructe/Legume

Pentru a reduce la minimum pierderea de umiditate, fructele și legumele ar trebui învelite ușor într-un material plastic, de ex. folie, pungi (nu le închideți), și puse în compartimentul pentru fructe și legume.

## Produse zilnice și ouă

- Cele mai multe produse alimentare zilnice au un termen de garanție imprimat pe pachet, care ne arată temperatura recomandată și data expirării.
- Ouăle trebuie păstrate în suportul pentru ouă.

## Carne/Pește/Carne de pui

- Puneți-le pe o tavă sau farfurie și acoperiți-le cu hârtie sau celofan.
- Bucățile mari de carne pește sau pui trebuie păstrate în spatele etajelor.
- Asigurați-vă de faptul că toată mâncarea gătită este bine împachetată sau pusă într-un recipient ermetic.

## Pentru cea mai bună congelare

- Alimentele trebuie să fie proaspete.
- Congelați cantități mici de alimente pentru congelare rapidă.
- Alimentele ar trebui să fie bine acoperite sau etanșate în mod corespunzător.
- Plasați alimentele în mod uniform în congelator.
- Puneți etichete pe pungi sau recipiente pentru a păstra un inventar al alimentelor congelate.

## Sfat pentru prevenirea apariției picăturilor sau a gheții în interiorul frigiderului

- Țineți ușa bine închisă. Dacă alimentele cad, pot determina apariția unui spațiu între compartiment și ușă. Împingeți-le înapoi pe raft sau în compartiment.
- Alimentele cu un grad mare de umiditate ar trebui păstrate într-un recipient etanș sau bine închis.

### Notă

- Așezați alimentele pe tăvi în mod uniform, pentru a permite circulația eficientă a aerului rece.
- Mâncarea fierbinte ar trebui să fie răcită înainte de a fi introdusă în frigider. Introducerea în frigider a mâncării fierbinți crește temperatura din frigider și crește riscul de deteriorare a alimentelor.
- Nu blocați cu alimente sau cutii orificiul de evacuare și orificiul de admisie al circuitului de circulație a aerului rece; în caz contrar, alimentele nu vor fi răcite uniform în interiorul frigiderului.

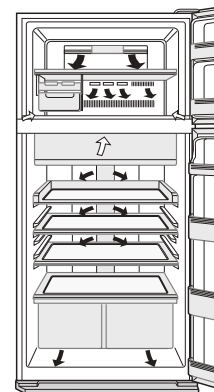

← INTRĂ  
→ IEȘI

Nu așezați alimente direct în fața orificiului de evacuare a aerului rece. Aceasta poate conduce la congelarea alimentelor.

## Ideii pentru economisirea energiei

- Asigurați spațiu de ventilare pe cât de mult posibil în jurul frigiderului.
- Păstrați frigiderul în afara razelor directe ale soarelui și nu așezați frigiderul în apropierea surselor de căldură.
- Evitați, pe cât posibil, deschiderea ușii.
- Mâncarea fierbinte trebuie răcită înainte de a fi introdusă în frigider.
- Așezați alimentele în mod uniform pe tăvi, pentru a permite circulația eficientă a aerului rece.

## Consum de energie

Consumul energetic al acestui model este măsurat în funcție de standardul internațional al performanței frigiderului.

Dacă frigiderul funcționează cu accesoriile scoase (zona hașurată), acesta va funcționa în condițiile cele mai economice.

- Cantitatea de energie consumată de acest model este determinată cu aceste accesorii scoase astfel cum este indicată în zona hașurată.



- Consumul energetic al acestui model este măsurat în spațiul dimensional, așa cum este indicat în figura din dreapta.

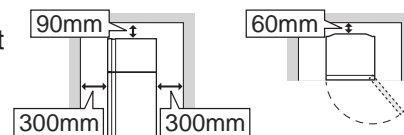

# Îngrijire și curățare

## Important

**Pentru a preveni crăparea suprafețelor interioare și a componentelor de plastic, urmați aceste sfaturi.**

- Ștergeți uleiul provenit de la alimente care s-a depus pe componentele din plastic.
- Unele substanțe chimice de uz casnic pot cauza deteriorări, așa că folosiți doar lichid de spălare diluat (apă cu săpun).
- Dacă folosiți detergent nediluat, sau dacă nu ștergeți apa și săpunul, plasticul se poate crăpa.

## Curățare

- Scoateți accesoriile (de ex. rafturile) din compartiment și de pe uși. Spălați-le cu apă caldă, cu detergent de spălat vase. După aceea, limpeziți-le cu apă curată și uscați-le.  
(Doar raftul pentru fructe și legume nu se poate scoate.)
- Curățați interiorul folosind o cârpă înmuiată în apă caldă și detergent de vase. Apoi folosiți apă rece pentru a șterge bine apa cu detergent.
- Când exteriorul se murdărește, ștergeți-l cu o cârpă moale.
- Curățați banda magnetică izolatoare a ușii cu o perie de dinți și cu apă caldă cu detergent.
- Ștergeți panoul de comandă cu o cârpă uscată.

## Notă

- Nu folosiți substanțe de curățare abrazive sau solvenți (lacuri, vopsea, praf de lustruit, benzină, apă fiartă etc.) care pot cauza deteriorări.
- Dacă scoateți ștecherul de rețea, așteptați cel puțin 5 minute înainte de a-l reintroduce în priză.
- Rafturile de sticlă cântăresc aproximativ 3 kg fiecare. Țineți-le ferm la extragerea din receptacul, sau la transport.
- Nu lăsați să cadă obiecte în interiorul frigiderului, și nu loviți peretele interior. Aceasta ar putea provoca crăpături în suprafața interioară.

## Decongelarea

Decongelarea este complet automată datorită unui sistem unic de economisire a energiei.

## Atunci când lumina compartimentului se stinge

Contactați agentul de service autorizat de SHARP pentru a înlocui becul. Becul nu trebuie înlocuit decât de personalul de service calificat.

## Înainte de transport

Ștergeți apa din tava de evaporare. Înainte de a șterge apa, așteptați ceva mai mult de 1 oră după ce ați scos ștecherul de rețea, deoarece echipamentul ciclului de răcire este foarte fierbinte (tava de evaporare este amplasată în partea din spate a produsului).

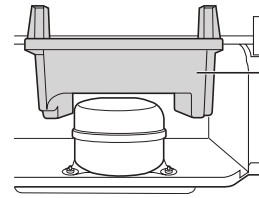

Placă de evaporare

## Decuplarea frigiderului

Dacă doriți să opriți frigiderul pentru o perioadă mai lungă, scoateți alimentele din frigider și curățați bine interiorul. Scoateți ștecherul de rețea din priză și lăsați toate ușile deschise.

# Înainte de a chema serviciul de depanare

Înainte de a chema serviciul de depanare, efectuați următoarele verificări.

Problemă		Soluție
În exterior, corpul frigiderului este cald la atingere.		Este normal. Țeava caldă este plasată în corpul frigiderului pentru a preveni generarea condensului.
Când iese zgomot de la frigider.		Este normal ca frigiderul să producă următoarele sunete: <ul style="list-style-type: none"> <li>• Sunet puternic produs de compresor la pornirea operației --- sunetul descrește în intensitate după o vreme.</li> <li>• Sunet puternic produs o dată pe zi de compresor --- sunet de operare produs imediat după operația de decongelare automată.</li> <li>• Sunet de lichid curgând (gâlgâit, fâsâit) --- sunet produs de lichidul congelant curgând prin țevi (sunetul poate crește în intensitate din când în când).</li> <li>• Pocnet sau sunet de măcinare, scârțâit --- sunet produs de expansiunea și contracția pereților interiori și a părților interioare în timpul răcirii.</li> </ul>
Congelarea sau generarea de condens se produce în interiorul sau în exteriorul frigiderului.		Acest lucru poate interveni în unul dintre următoarele cazuri. Folosiți o cârpă umedă pentru ștergerea gheții și o cârpă uscată pentru a șterge condensul. <ul style="list-style-type: none"> <li>• Când umiditatea ambiantă este ridicată.</li> <li>• Când ușa este deschisă și închisă frecvent.</li> <li>• Când sunt păstrate alimente care conțin multă umezeală. (Este necesară împachetarea acestora.)</li> </ul>
Alimentele din compartimentul frigiderului îngheață.	SJ-XP680G, SJ-XP700G	<ul style="list-style-type: none"> <li>• Frigiderul funcționează de multă vreme cu controlul temperaturii frigiderului setat la 0 °C? --- Dați înapoi controlul temperaturii la aproximativ 3 °C.</li> <li>• Frigiderul funcționează de multă vreme cu controlul temperaturii congelatorului setat la -21 °C? --- Dați înapoi controlul temperaturii la aproximativ -18 °C.</li> <li>• Dacă temperatura ambiantă este scăzută, alimentele pot îngheța chiar dacă în compartimentul frigiderului temperatura este setată la 6 °C.</li> </ul>
	SJ-XE680M, SJ-XE700M	<ul style="list-style-type: none"> <li>• Frigiderul funcționează de multă vreme cu controlul temperaturii frigiderului setat la MAX COLDEST (RĂCIRE MAXIMĂ)? --- Treceți controlul temperaturii la altă setare.</li> <li>• Frigiderul funcționează de multă vreme cu controlul temperaturii congelatorului setat la MAX COLDEST (RĂCIRE MAXIMĂ)? --- Treceți controlul temperaturii la altă setare.</li> <li>• Dacă temperatura ambiantă este scăzută, alimentele pot îngheța chiar dacă în compartimentul frigiderului temperatura este setată la MIN.</li> </ul>
În compartiment este un miros neplăcut.		<ul style="list-style-type: none"> <li>• Alimentele cu miros puternic trebuie să fie înfășurate.</li> <li>• Dispozitivul dezodorizant nu poate îndepărta tot mirosul.</li> </ul>

## Dacă aveți într-adevăr nevoie de service

Apelați la cel mai apropiat centru aprobat de SHARP.



## Fișa produsului

ANEXA III Regulamentul (UE) nr. 1060/2010		SHARP	
<b>A</b>	Marca de comerț a furnizorului	SHARP	
<b>B</b>	Numele modelului	SJ-XP680G SJ-XE680M	SJ-XP700G SJ-XE700M
<b>C</b>	Categoria	7	
<b>D</b>	Clasa de eficiență energetică	A++	
<b>E</b>	Etichetă ecologică UE	—	
<b>F</b>	Consumul anual de energie *1 [KWh/an]	350	360
<b>G</b>	Volum de depozitare ale tuturor compartimentelor care nu pot fi clasificate prin număr de stele *2 [ L ]	388	430
<b>H</b>	Volum de depozitare ale tuturor compartimentelor de păstrare a alimentelor congelate care pot fi clasificate prin număr de stele [ L ]	*** 148	*** 148
<b>I</b>	Temperatura proiectată a „altor compartimente” în care temperatura este mai mare de +14°C	—	
<b>J</b>	Fără gheață	DA	
<b>K</b>	Timpul de creștere a temperaturii [ h ]	19	19
<b>L</b>	Capacitatea de înghețare [Kg/24h]	7.0	7.0
<b>M</b>	Clasa de climă	T	T
<b>N</b>	Emisiile de zgomot transmis prin aer [dB(A)]	36	36
<b>O</b>	Aparat încadrat	Nu (Tip independent)	

\*1 Consum de energie „XYZ” kWh pe an, pe baza rezultatelor testelor standard pentru 24 de ore.  
Consumul real de energie va depinde de modul de utilizare a aparatului și de amplasamentul acestuia.

\*2 Include capacitate de răcire pentru 31 l

RO

### Informații pentru utilizatorii casnici



Atenție:  
Produsul dumneavoastră este marcat cu acest simbol care indică că produsele electrice și electronice uzate nu trebuie aruncate împreună cu deșeurile casnice. Pentru aceste produse există un sistem separat de colectare.

#### 1. În Uniunea Europeană

Atenție: Dacă doriți să aruncați acest echipament, vă rugăm să nu folosiți recipientul de gunoi uzual!

Echipamentele electrice și electronice uzate trebuie eliminate separat, în conformitate cu legislația în vigoare care impune tratarea, valorificarea și reciclarea corespunzătoare a acestora.

În urma implementării legislației de către statele membre UE, utilizatorii casnici din acestea pot preda gratuit\* echipamentele electronice și electrice uzate la centrele de colectare autorizate. În anumite țări\* magazinele locale preiau gratuit produsul uzat la achiziționarea unui alt produs similar.

\*) Pentru informații suplimentare vă rugăm contactați autoritatea locală.

Dacă echipamentele dumneavoastră electrice și electronice uzate au baterii sau acumulatori, acestea/aceștia trebuie eliminate/eliminați separat în conformitate cu reglementările locale.

Eliminând acest produs în mod corect contribuiți la tratarea, valorificarea și reciclarea corespunzătoare a deșeurilor, prevenind astfel efectele negative asupra sănătății umane și a mediului care pot apărea în urma managementului necorespunzător al deșeurilor.

#### 2. În alte țări din afara Uniunii Europene

Dacă doriți să aruncați acest produs, vă rugăm contactați autoritatea locală pentru a afla care este metoda corectă de eliminare.

Pentru Elveția: Echipamentele electrice și electronice uzate pot fi returnate gratuit la distribuitor chiar dacă nu cumpărați un produs nou. Mai multe puncte de colectare sunt listate în pagina principală a [www.swico.ch](http://www.swico.ch) sau [www.sens.ch](http://www.sens.ch).

Velmi vám děkujeme za zakoupení výrobku společnosti SHARP. Než začnete chladničku SHARP používat, přečtěte si, prosím, tento návod k obsluze, který vám zaručí maximální využití vaší nové chladničky.

- Tato chladnička je určena k výrobě ledových kostek a k chlazení a zmrazování potravin.
- Tato chladnička je navržena pouze pro domácí použití s přípustnou okolní teplotou uvedenou v tabulce. Klimatická třída je uvedena na výkonnostním štítku. Chladnička je plně funkční za rozmezí okolních teplot daného příslušnou klimatickou třídou. Pokud ji používáte za teplot nižších, nedojde k žádnému poškození až do teploty okolí +5 °C.
- Chladnička by neměla být vystavována po delší dobu teplotám nižším než -10 °C.

Pouze pro použití v  
domácnostech

Klimatická třída	Přípustný rozsah okolních teplot
SN	+10 °C až 32 °C
N	+16 °C až 32 °C
ST	+16 °C až 38 °C
T	+16 °C až 43 °C

## Bezpečnostní informace

 **Bezpečnostní pokyny** Tento symbol upozorňuje na silné nebezpečí usmrcení či těžkého zranění.

 **Upozornění** Tento symbol upozorňuje na silné nebezpečí poškození majetku či zranění osob.



### Bezpečnostní pokyny

#### Chladivo

Chladnička obsahuje hořlavé chladicí látky (R600a: izobutan) a plyn izolace (cyklopentan). Abyste předešli vznícení a výbuchu, dodržujte následující zásady.

- Zamezte dotyku ostrých předmětů s chladicí soustavou. Chladicí soustava na zadní straně chladničky a v jejím vnitřku obsahuje chladivo.
- K urychlení procesu odmrazení nepoužívejte mechanické přístroje ani jiné prostředky. (Tato chladnička má vlastní systém automatického odmrazení.)
- Nepoužívejte elektrická zařízení uvnitř chladničky.
- Kolem chladničky ponechávejte volný prostor.
- V blízkosti chladničky nepoužívejte hořlavé spreje, např. barvu ve spreji.
- V případě poruchy chladicí soustavy se nedotýkejte elektrické zásuvky a nemanipulujte s otevřeným ohněm. Otevřete okno a místnost vyvětrejte. Poté požádejte o servisní zásah pracovníka servisu autorizovaného společností SHARP.

#### Instalace

- Neinstalujte tuto chladničku do vlhkých nebo mokřích prostorů, předejdete tím možnosti poškození či netěsnosti izolace. Navíc může dojít ke kondenzaci na vnější straně chladničky, což může způsobit korozi.
- Chladničku je třeba osadit pevně na vodorovnou podlahu.

#### Napájecí šňůra, zástrčka, zásuvka

Následující pokyny si pečlivě přečtěte, aby nedošlo k úrazu elektrickým proudem či požáru.

- Zástrčku zasouvajte do zásuvky ve zdi pevně a napřímo. Nepoužívejte prodlužovací šňůru, ani rozbočovací zásuvku.
- Zástrčku zapojte do zásuvky s požadovaným jmenovitým napětím.
- Zemnicí kolík zapojte řádně do zemnicí koncovky.

- Ujistěte se, že napájecí šňůra nebyla při osazení nebo přemísťování chladničky poškozena. Pokud je napájecí zástrčka nebo šňůra uvolněná, nezapojte ji do zásuvky.
- Nedotýkejte se napájecí zástrčky mokřými rukama.
- Odpojení napájení provedete vytažením napájecí zástrčky ze zásuvky. Neodpojujte ji taháním za šňůru.
- Prach napadaný na síťovou zástrčku může způsobit požár. Otřete ji proto pečlivě.
- Pokud nebudete chladničku delší dobu používat, vytáhněte zástrčku ze zásuvky.
- Pokud dojde k poškození pružného přívodního kabelu, obraťte se na autorizovaný servis SHARP. Ke chladničce se smí použít pouze speciální kabel.

#### Během používání

- V chladničce neuchovávejte těkavé a hořlavé materiály, jako je éter, benzín, propan, nádoby s aerosolem, adhezivní činnidla, čistý alkohol atd. Tyto materiály mají sklony k výbuchu.
- V chladničce neuchovávejte výrobky citlivé na nízké teploty, jako jsou například léčiva. Hrozí značné nebezpečí změn ve vlastnostech těchto výrobků.
- Neměňte ani neupravujte tuto chladničku. Mohlo by to způsobit požár, elektrický úraz nebo zranění.
- Na chladničku nestavte žádné předměty. Pokud by takový předmět z chladničky spadl, mohl by způsobit úraz.
- Toto zařízení může být používáno dětmi staršími 8 let a osobami se sníženými fyzickými, smyslovými nebo mentálními schopnostmi nebo s nedostatkem zkušeností a znalostí, pokud jim byl poskytnut dozor nebo instruktáž týkající se použití tohoto přístroje bezpečným způsobem a chápou možná nebezpečí. Děti si s tímto zařízením nesmí hrát. Čištění a uživatelská údržba nesmí být prováděna dětmi bez dozoru.

## Péče a čištění

- Nejprve odpojte chladničku od sítě, abyste zabránili úrazu elektrickým proudem.
- Nestříkejte vodu přímo na vnější skříňku nebo do ní. Toto může způsobit korozi a poškození elektrické izolace.

## Potíže

- Pokud ucítíte, že se něco pálí, okamžitě vytáhněte zástrčku napájení ze zásuvky. Poté požádejte o servisní zásah pracovníka servisu autorizovaného společností SHARP.
- V případě úniku plynu vyvětrejte prostor otevřením okna. Nedotýkejte se chladničky ani zásuvky napájení.



## Upozornění

### Přeprava

- Chladničku osazujte či přesouvejte po izolační fólii, ochráníte tím podlahu před poškozením.
- Přenášejte chladničku tak, že ji budete držet za rukojeti umístěné vzadu a dole. Pokud chladničku nesprávně zvednete, může dojít ke zranění osob.

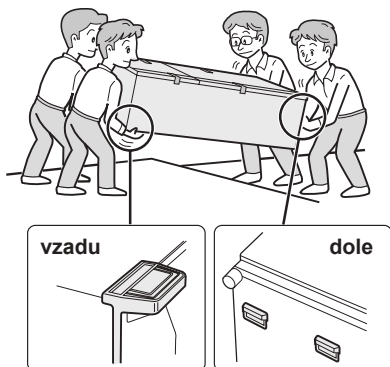

## Likvidace

- Zajistěte, aby chladnička, která je určena k likvidaci, nepředstavovala žádné nebezpečí pro děti (např. odstraňte magnetický uzávěr dveří, aby se v ní děti nemohly zavřít).
- Při likvidaci chladničky je třeba postupovat náležitým způsobem. Chladničku odevzdejte ve sběrném místě přímo určeném pro zpracování hořlavých chladících látek a izolace.

### Během používání

- Nedotýkejte se kompresoru ani jeho okrajových částí, protože během provozu jsou velmi horké a kovové okraje mohou způsobit zranění.
- Nedotýkejte se mokřýma rukama potravin nebo kovových obalů v mrazícím oddělení. Může dojít k omrzlinám.
- Lahvové nápoje neukládejte do mrazícího oddělení. Zvláště pokud běží režim "Rychlé chlazení", hrozí značné nebezpečí roztržení skleněných lahví.
- K tvorbě ledových kostek používejte pouze pitnou vodu.
- Neotevírejte ani nezavírejte dveře chladničky, pokud mají v jejich blízkosti jiné osoby ruce. Hrozí nebezpečí přiskřípnutí prstů ve dveřích.
- Do přihrádek ve dveřích nekládejte předměty nadměrných velikostí. Pokud by takový předmět vypadl z přihrádky, mohl by způsobit zranění.

## Indikátor teploty

Chladnička má v chladicím oddělení indikátor teploty, který umožňuje řídit průměrnou teplotu v nejchladnější zóně.

### Nejchladnější zóna

Symbol označuje nejchladnější zónu v chladicím oddělení. (polička ve dveřích, umístěná v té samé výšce, není součástí nejchladnější zóny).

Symbol



### Kontrola teploty v nejchladnější zóně

Správnou teplotu v nejchladnější zóně můžete pravidelně kontrolovat a v případě potřeby upravit nastavení knoflíku řízení teploty chladničky.

Pro udržení správné teploty uvnitř zařízení kontrolujte, zda je indikátor teploty stále MODRÝ. Je-li indikátor teploty BÍLÝ, je teplota příliš vysoká. V takovém případě zvyšte nastavení teploty chladničky a před další kontrolou indikátoru teploty vyčkejte 6 hodin.

MODRÁ



Správné nastavení

BÍLÁ



Příliš vysoká teplota, snižte teplotu pomocí otočného voliče pro chladničku.

### POZNÁMKA

- Vnitřní teplotu chladničky ovlivňuje řada faktorů, například okolní teplota místnosti, množství uložených potravin a frekvence otírání dveří.
- Po vložení čerstvých potravin nebo při ponechání otevřených dveří po určitou dobu je normální, že indikátor teploty změní barvu na BÍLOU.

**1** Ponechte kolem chladničky odpovídající prostor, aby bylo zajištěno její dostatečné odvětrání.

- Na obrázku je znázorněn minimální prostor nutný pro instalaci chladničky. Velikost prostoru kolem chladničky ovlivňuje její spotřebu energie.
- Chladnička může mít nižší spotřebu energie, pokud kolem ní necháte větší prostor.
- Pokud používáte chladničku v menším prostoru, než je znázorněno na obrázku, může se v důsledku toho zvýšit teplota uvnitř, může vznikat hluk nebo může dojít k jejímu selhání.
- Prostor mezi zadní částí ledničky a zdí by měl být 60 mm a více avšak méně než 75 mm. Pokud je prostor širší než 75 mm, můžete se zranit dotykem kompresoru a jeho periferních částí, které jsou během provozu velmi horké.

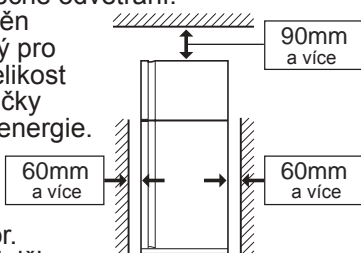

## Poznámka

- Umístěte vaši chladničku s mrazákem tak, aby byla přístupná zástrčka.
- Nenechávejte chladničku na přímém slunečním světle a vedle tepelných spotřebičů.
- Nestavte chladničku přímo na podlahu. Vložte pod ní vhodný podstavec, například dřevěnou desku.
- Při zapojení zástrčky při otevřených dveřích zazní upozornění na otevřené dveře, ale neoznačuje to nenormální stav. Po zavření dveří zvuk umlkne.

## Před používáním vaší chladničky

Vyčistěte vnitřní součásti hadříkem namočeným v teplé vodě. Jestliže použijete mýdlovou vodu, otřete je znovu čistou vodou.

Celkový prostor potřebný při provozu

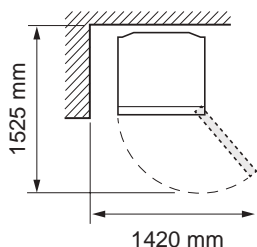

**2** Vyšroubujte nastavitelné nohy na přední straně do takové míry, aby vznikla dostatečná mezera pro vsunutí nožních podpěr.

(Nožní podpěry jsou přibaleny v chladicím oddělení chladničky.) Po vsunutí podpěr seřídte obě nohy tak, aby chladnička pevně stála.

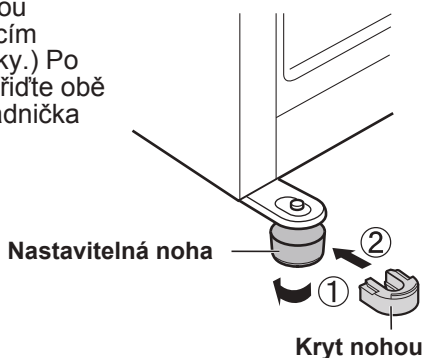

- Vsunutím podpěr se chladnička mírně nakloní dozadu. Nejúčinnější je chladničku osadit co nejpevněji.

**3** Odšroubujte 2 šrouby ze spodní strany skříně a upevněte jimi kryt nohou. (Kryt nohou je přibalen v chladicím oddělení chladničky.)

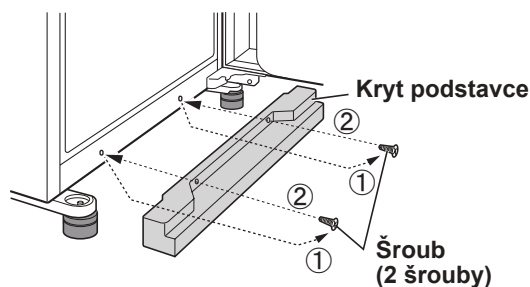

# Popis

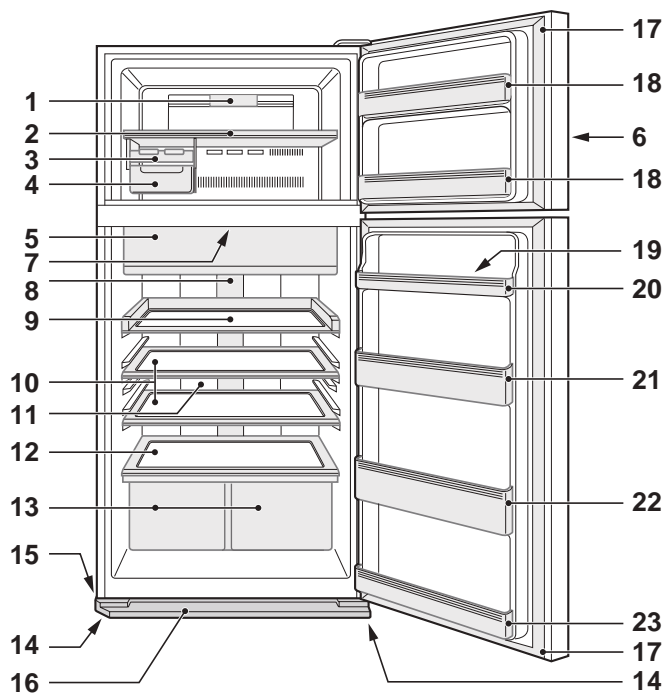

SJ-XP680G, SJ-XP700G

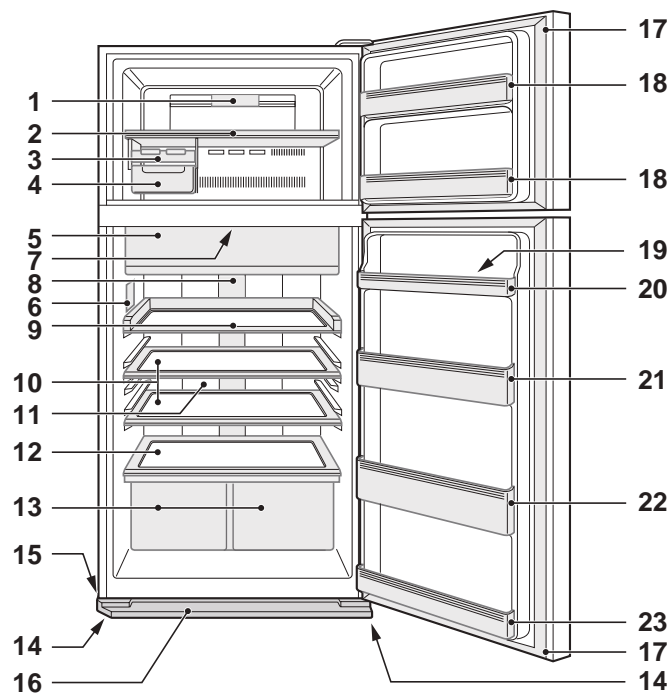

SJ-XE680M, SJ-XE700M

**1. Světlo v mrazáku**

**2. Police mrazáku**

**3. Výrobek ledu**

- 1) Táček vodou nepřepĺnujte, jinak se kostky během zmrznutí navzájem spojí.
- 2) Jakmile jsou ledové kostky hotové, otočte pákou ve směru hodinových ručiček a nasype je do přenosného zásobníku na ledové kostky.



**4. Přenosný zásobník na ledové kostky**

**Poznámka**

Abyste zásobník na ledové kostky uchránili před poškozením, nelijte do něj olej, ani v něm nevyrábějte led.

**5. Prostor pro uchovávání čerstvých potravin s dvířky (Chladicí oddělení)**

**6. Ovládací panel**

**7. Jednotka na odstraňování zápachu**

V rozvodu chladného vzduchu je instalován katalyzátor pro odstraňování zápachu. Nevyžaduje manipulaci, ani čištění.

**8. Světlo v chladničce**

**9. Police se snadným přístupem**

Tuto polici lze vytáhnout.

**10. Police v chladničce**

SJ-XP680G, SJ-XE680M : 1 ks  
SJ-XP700G, SJ-XE700M : 2 ks

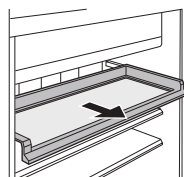

**11. Hybridní chladicí panel**

Tento panel nepřímo ochlazuje chladicí oddělení zezadu. Tímto způsobem se potraviny ochlazují šetrně a nejsou vystaveny toku chladného vzduchu.

**12. Police na ovoce a zeleninu**

**13. Oddělení pro ovoce a zeleninu (2 ks)**

**14. Nastavitelná noha (2 ks)**

**15. Kolečko (4 ks)**

Kolečka slouží k tomu, aby se dalo chladničkou pohybovat vpřed.



Kolečka

**16. Kryt podstavce**

**17. Magnetický uzávěr dveří (2 ks)**

**18. Přihrádka ve dveřích mrazáku (2 ks)**

**19. Přihrádka na vejce**

**20. Přihrádka na vejce**

SJ-XP680G, SJ-XE680M : 2 ks  
SJ-XP700G, SJ-XE700M : 1 ks

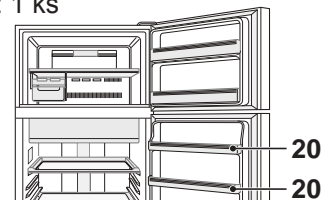

SJ-XP680G, SJ-XE680M

**21. Přihrádka v chladničce (Horní)**

(Pouze pro SJ-XP700G, SJ-XE700M)

**22. Přihrádka na láhve**

**23. Přihrádka v chladničce (Spodní)**

**Po vyjmutí vnitřního příslušenství lze při běžném chlazení uskladnit více potravin.**

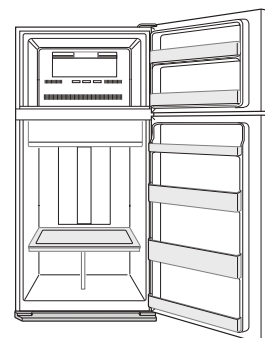

Vyjmout lze následující příslušenství.

2. Police mrazáku
3. Výrobek ledu
4. Přenosný zásobník na ledové kostky
9. Police se snadným přístupem
10. Police v chladničce
13. Oddělení pro ovoce a zeleninu





CS

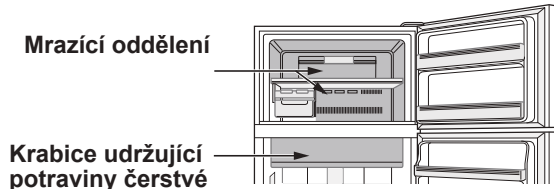

-  **Silné zchlazení**
-  **Rychlé zmrazení**
-  **Rychlé chlazení**



	Silné zchlazení	Rychlé zmrazení	Rychlé chlazení
Funkce	Tento režim slouží k ledovému zchlazení nápojů či potravin. Poznámka : Potraviny s vysokým obsahem vody mohou zmrznout.	Tento režim zkracuje čas potřebný k zmrazení potravin.	Tento režim slouží k rychlejšímu zchlazení nápojů či potravin.
Místo použití	Krabice udržující potraviny čerstvé	Mrazicí oddělení	Mrazicí oddělení Upozornění : Neukládejte sem skleněné lahve. Hrozí silné nebezpečí jejich roztržení.
Doba trvání	6 hodin *1 • Tento režim skončí automaticky. • Výstraha se nerozezní.	2 hodin *1	30 minut • Tento režim skončí automaticky. • Rozezní se výstraha. <b>Výstrahu vypnete následovně *2</b> Stiskněte tlačítko  nebo Stiskněte tlačítko „Rychlé zmrazení“  .
Po doběhnutí režimu	• Není třeba nápoje či potraviny vyndávat.		• V okamžiku zaznění výstrahy je třeba nápoje a potraviny vyndat. • Pokud zůstanou nápoje a potraviny v mrazicím oddělení po dobu delší než přibližně 30 minut, mohou zmrznout.
V okamžiku výpadku proudu za běhu daného režimu	• Tento režim se automaticky zruší.		• Tento režim se v okamžiku obnovení dodávky proudu automaticky znovu spustí z předchozího stavu.

\*1 Doběhnutí tohoto režimu se může protáhnout, pokud současně probíhá odmrazování. Režim se spustí až po dokončení odmrazování.  
\*2 Pokud výstrahu nevypnete, bude znít nepřetržitě 30 minut.

**Poznámka**  
• Režimy Silné zchlazení, Rychlé zmrazení a Rychlé chlazení nejsou dostupné souběžně ve chvíli, kdy jeden z nich probíhá.  
• Za běhu těchto režimů se pokud možno vystříhejte otevírání dveří.

## Ionizátor Plasmacluster

Tuto funkci využijte, když chete udržet vnitřek chladničky čistý.

Ionizátor uvnitř vaší chladničky uvolňuje do chladicího oddělení svazky iontů, což jsou kolektivní shluky pozitivních a negativních iontů. Tyto svazky iontů snižují výskyt plísňové houby ve vzduchu.

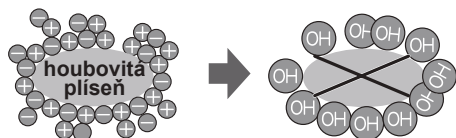

### Poznámka

- V chladničce může být cítit mírný zápach. Jedná se o pach ozónu vytvářeného ionizátorem. Množství ozónu je minimální a rychle se v chladničce rozptýluje.

## Úspora energie

**(Pouze pro SJ-XP680G, SJ-XP700G)**

Použijte tuto funkci, pokud chcete spotřebič přepnout do režimu úspory energie.

Za chodu této funkce stoupne vnitřní teplota chladničky a mrazicího oddělení nad běžnou provozní hodnotu následujícím způsobem. Zobrazená teplota se nemění.

	Mrazicí oddělení	Chladicí oddělení
Za režimu „Úspora energie“	Přibližně o 1 °C vyšší	Přibližně o 2 °C vyšší

(Jestliže je teplota nastavena u F: -18 °C a u R: 3 °C.)



Tento režim zrušte, pokud máte dojem, že nápoje nejsou dostatečně chladné nebo že výroba ledu trvá déle.









### Poznámka

- Schopnost úspory energie závisí na prostředí, ve kterém zařízení používáte (regulace teploty, okolní teplota, četnost otevírání a zavírání dveří, množství jídla).

# Ovládací panel (SJ-XP680G, SJ-XP700G)





### Nastavení teploty

Ikona	Význam	Výchozí nastavení
F	Mrazící oddělení	-18°C
R	Chladicí oddělení	3°C

### Užitečné režimy

Ikona	Význam	Výchozí nastavení
Hexagon	Silné zchlazení	VYPNOUT
Snowflake	Rychlé zmrazení	
Snowflake	Rychlé chlazení	
Ion	Ionizátor Plasmacluster	
Leaf	Úspora energie	

### Doplňkové režimy

Ukazatel	Význam	Výchozí nastavení
	Upozornění na otevřené dveře	ZAPNUTO
	Zvuk stisknutí tlačítek	

**Tlačítko pro výběr oddělení**

**Přepínací tlačítko**

**Tlačítko Zadávání**





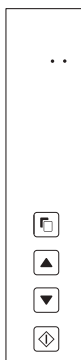





## Poznámka

- Když stisknete některé z tlačítek, všechny ikony jednou bliknou a ukáží pohotovostní stav. Pokud se chladnička vypnula z důvodu výpadku proudu, všechny režimy s výjimkou Silného zchlazení a Rychlého zmrazení se v okamžiku obnovení dodávky proudu vrátí do stavu před ním.
- Úkon je neplatný, dokud zůstávají dveře mrazáku otevřené.
- Ikony nebo ukazatele probíhajících režimů se na pohotovostním displeji rozsvítí. Pokud běží režim Rychlé chlazení, jeho ikona na pohotovostním displeji bliká.
- Pokud neprovedete po dobu zhruba 1 minuty žádný úkon, vrátí se displej automaticky do pohotovostního stavu. Pokud neprovedete žádný úkon po dobu další 1 minuty, pohotovostní displej se vypne.







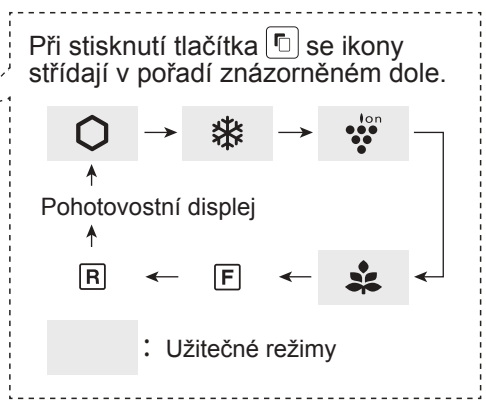

Stav zapnutí

## Ovládání užitečných režimů

			Zobrazuje se
<b>1</b>	Vyberte ikonu režimu.		(např. Silné zchlazení) Blikání 
<b>2</b>	Vyberte zapnout/vypnout.	 	    (vypnout)
<b>3</b>	Dokončete nastavení. (Pípnutí) <b>Pouze režim „Rychlé chlazení“</b> Nastavení dokončete stisknutím tlačítka po dobu nejméně 3 sekund. (Píp píp píp)		 Ikona režimu se rozsvítí. <b>Pouze režim „Rychlé chlazení“</b>  (Blikání)



## Ovládání doplňkových režimů

	Shrnutí	Zrušení úkonu	Zobrazuje se
<b>Upozornění na otevřené dveře</b>	<ul style="list-style-type: none"> <li>• Zůstanou-li dveře chladničky po dobu nejméně 1 minuty otevřené, zazní upozornění na otevřené dveře jednou, a poté znovu po další minutě.</li> <li>• Zůstanou-li dveře otevřené přibližně 3 minuty, bude se upozornění ozývat nepřetržitě.</li> <li>• Po zavření dveří se upozornění vypne.</li> </ul>	Stiskněte současně  a  po dobu nejméně 3 sekund. (Píp píp píp)	 Ukazatel zhasne.
<b>Zvuk stisknutí tlačítek</b>	<ul style="list-style-type: none"> <li>• Když chcete vypnout zvuk stisknutí tlačítek.</li> </ul>	Stiskněte současně  a  po dobu nejméně 3 sekund. (Píp píp píp)	 Ukazatel zhasne.

**Poznámka** • Jestliže chcete zapnout doplňkový režim, zopakujte tentýž krok. (Ukazatel se rozsvítí)

# Nastavení teploty

Chladnička si reguluje teplotu automaticky. Nicméně, seřídit ji můžete sami postupem uvedeným níže.

## Jak zkontrolovat aktuální nastavení teploty

Stisknutím tlačítka vyberte **F** či **R**.

### Výchozí nastavení

Mrazící oddělení	Chladící oddělení
- 10	3

## Nastavení mrazícího/chladícího oddělení

Mrazící oddělení : Nastavitelná od -13°C do -21°C v krocích po 1°C.

Chladící oddělení : Nastavitelná od 0°C do 6°C v krocích po 1°C.

### Základní ovládání

		Zobrazuje se	
		Mrazící oddělení	Chladící oddělení
<b>1</b>	Vyberte ikonu <b>F</b> či <b>R</b> . 		
<b>2</b>	Nastavte teplotu. 	 (výš)  (níž)	
<b>3</b>	Dokončete nastavení. (Pípnutí) 		

Při stisknutí tlačítka se ikony střídají v pořadí znázorněném dole.

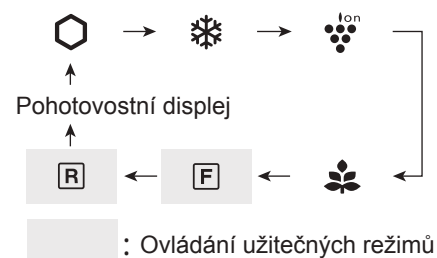

## Pokročilá nastavení mrazícího/chladícího oddělení

Teplotu mrazícího a chladícího oddělení lze seřizovat v krocích po 0,5 °C dle kroků **a** až **c**.

Píp píp píp

- Po kroku **1** „Základního ovládání“ stiskněte tlačítko na dobu nejméně 3 sekund. Aktuálně přednastavená teplota se vrátí do „Výchozího nastavení“ (Displej je znázorněn obrázkem vpravo.)
- Stiskněte či a nastavte teplotu.
- Dokončete nastavení. (Totožné s krokem **3** „Základního ovládání“.)  
Pokud chcete seřizovat teplotu v krocích po 1 °C, proveďte kroky **a** až **c**.

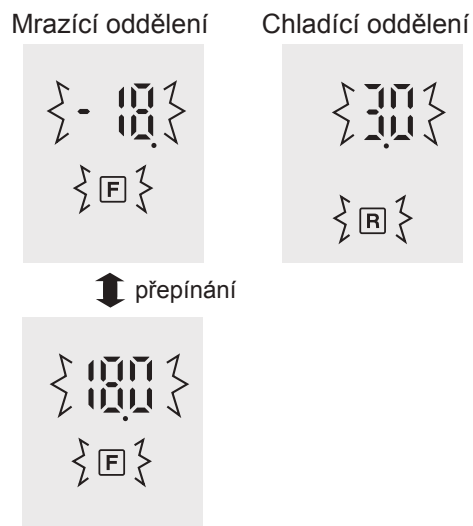

# Ovládací panel (SJ-XE680M, SJ-XE700M)

## Užitečné režimy

Tlačítko	Význam	Výchozí nastavení
	Silné zchlazení	VYPNUTÍ FUNKCE
	Rychlé zmrazení Rychlé chlazení	
	Ionizátor Plasmacluster	ZAPNUTO *

\* Ionizátor „Plasmacluster“ začne provoz automaticky po zapnutí napájení chladničky. Není zapotřebí jej zapínat/vypínat.

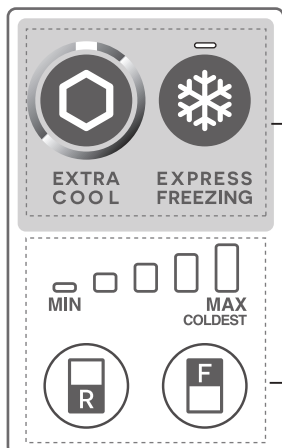

## Nastavení teploty

Tlačítko	Význam	Výchozí nastavení
	Ovládání teploty chladicího oddělení	
	Ovládání teploty mrazicího oddělení	

### Poznámka

• Pokud chcete rozsvítit ukazatel, stiskněte tlačítko „F“ či „R“.

## Ovládání užitečných režimů (S výjimkou „Plasmacluster“)

	Spuštění režimu	Zrušení úkonu
<b>Silné zchlazení</b>	Stiskněte tlačítko režimu. (Pípnutí) 	Stiskněte tlačítko režimu. (Pípnutí) 
<b>Rychlé zmrazení</b>	Stiskněte tlačítko režimu. (Pípnutí) 	Stiskněte tlačítko režimu. (Pípnutí) 
<b>Rychlé chlazení</b>	Podržte tlačítko režimu stisknuté po dobu nejméně 3 sekund. (Píp píp píp) 	Stiskněte tlačítko režimu. (Pípnutí) 

## Upozornění na otevřené dveře

- Zůstanou-li dveře chladničky po dobu nejméně 1 minuty otevřené, zazní upozornění na otevřené dveře jednou, a poté znovu po další minutě.
- Zůstanou-li dveře otevřené přibližně 3 minuty, bude se upozornění ozývat nepřetržitě.
- Po zavření dveří se upozornění vypne.

### Pokud se upozornění na otevřené dveře nevypíná

Pokud po zavření všech dveří nepřestane znít upozornění na otevřené dveře, jedná se o poruchu. Pro opravu kontaktujte servisní centrum SHARP.

### Metoda dočasného zastavení upozornění na otevřené dveře.

- Stiskněte současně tlačítka „F“ a „R“ a držte je stisknutá po dobu nejméně 3 sekund.
- Upozornění na otevřené dveře opět zazní přibližně za 2 dny.



# Nastavení teploty

Chladnička si reguluje teplotu automaticky. Nicméně, seřídít ji můžete sami postupem uvedeným níže.

## Jak zkontrolovat aktuální nastavení teploty

Stisknutím tlačítka „F“ či „R“ se rozsvítí ukazatel a ukáže aktuální úroveň teploty.

- Mrazící oddělení : Stiskněte tlačítko „F“.  
 Chladicí oddělení : Stiskněte tlačítko „R“.

## Nastavení mrazícího/chladicího oddělení

### Mrazící oddělení

1. Stiskněte tlačítko „F“.

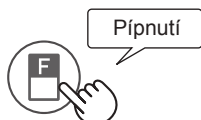

2. Stisknutím tlačítka „F“ změníte úroveň teploty.

### Chladicí oddělení

1. Stiskněte tlačítko „R“.

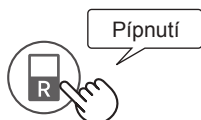

2. Stisknutím tlačítka „R“ změníte úroveň teploty.

- Ukazatel teploty se střídá v pořadí znázorněném na obrázku dole (3→4→5→1→2→3) stisknutím tlačítka „F“ či „R“.

Úroveň	Ukazatel
1	
2	
3	
4	
5	

### Poznámka

- Přibližně 5 sekund po seřízení úrovně teploty ukazatel zhasne.
- Nastavení teploty zůstává nezměněné i po výpadku proudu.

## Pokročilá nastavení mrazícího/chladicího oddělení

Teplotu chladicího oddělení a mrazícího oddělení lze nastavit na 9 úrovních (úroveň 1 - 9) dle kroků **a** až **b**.

### Mrazící oddělení

- a. Nejprve stiskněte tlačítko „F“. Podržte tlačítko „F“ stisknuté a poté stiskněte tlačítko „Rychlé zmrazení“ na dobu nejméně 3 sekund.



Ukazatel se vrátí do „Výchozího nastavení“.

- b. Úroveň teploty změníte stisknutím tlačítka „F“.

Pokud chcete seřídít teplotu v 5 úrovních, proveďte kroky **a** až **b**.

### Chladicí oddělení

- a. Nejprve stiskněte tlačítko „R“. Podržte tlačítko „R“ stisknuté a poté stiskněte tlačítko „Rychlé zmrazení“ na dobu nejméně 3 sekund.



Ukazatel se vrátí do „Výchozího nastavení“.

- b. Úroveň teploty změníte stisknutím tlačítka „R“.

Pokud chcete seřídít teplotu v 5 úrovních, proveďte kroky **a** až **b**.

- Ukazatel teploty se střídá v pořadí znázorněném na obrázku dole (5→6→7→8→9→1→2→3→4→5) stisknutím tlačítka „F“ či „R“.

○ ... VYPNOUT = ... Svítí } = { ... Blikání

Úroveň	Ukazatel
1	
2	
3	
4	
5	
6	
7	
8	
9	



# Uložení potravin

Chlazení snižuje rychlost kažení potravin. Pro co nejdelší dobu uložení jejich rychle se kazících druhů ukládejte do lednice potraviny co nejčerstvěji. Následuje obecný návod, jak prodloužit dobu uchování potravin.

## Ovoce a zelenina

Pro zamezení ztrát vody u ovoce a zeleniny použijte volné plastové balení, např. fólii, sáček (zcela je však neuzavírejte) a umístěte je do oddělení pro ovoce a zeleninu.

## Mlékárenské výrobky a vejce

- Většina mlékařských výrobků má uvedeno datum doporučené spotřeby na vnějším obalu, který rovněž informuje o doporučené teplotě a době uskladnění výrobku.
- Vejce mají být uskladněny v přihrádkách na vejce.

## Maso, ryby a drůbež

- Umístěte na podnos nebo na talíř a zakryjte papírovým nebo plastovým obalem.
- Větší výseky masa, ryb nebo drůbeže umístěte do zadní části na police.
- Dbejte, aby všechny vařené potraviny byly pečlivě zabalené nebo umístěné ve vzduchotěsném obalu či nádobě.

## Pro nejlepší zmrazení

- Potraviny musí být čerstvé.
- Zmrazujte malé množství potravin najednou, abyste je rychle zmrazili.
- Potraviny je třeba správně zabalit či těsně přikrýt.
- Potraviny rozložte v mrazáku rovnoměrně.
- Označte si tašky nebo nádoby, abyste měli přehled o zmrazených potravinách.

## Rady, jak zabránit vysrážení vlhkosti či tvorbě námrazy uvnitř chladničky

- Dveře nechávejte pevně zavřené. Pokud potraviny spadnou z polic, mohou zabránit plnému dovření dveří. Vraťte je proto na police či do přihrádek.
- Potraviny s vysokým obsahem vody je třeba uchovávat ve vzduchotěsných nádobách, či je pečlivě zabalit.

## Poznámka

- Rozmístěte potraviny na policích rovnoměrně, aby mohl chladicí vzduch účinně cirkulovat.
- Teplá jídla je třeba nechat před uložením do chladničky vychladnout. Ukládání teplých jídel zvyšuje teplotu uvnitř a následně nebezpečí zkažení potravin.
- Nezablokujte vývod a přívod obvodu proudění chladicího vzduchu potravinami nebo nádobami; jinak by potraviny v chladničce nebyly rovnoměrně chlazené.

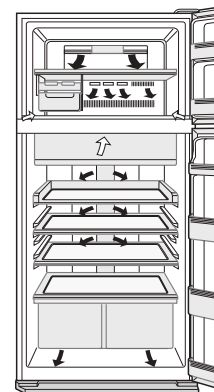

← DOVNITŘ  
→ VEN

Neumísťujte potraviny přímo před vývod studeného vzduchu. Toto by mohlo způsobit zmrazení potravin.

CS

## Tipy pro šetření energie

- Okolo chladničky ponechte co největší prostor pro větrání.
- Nenechávejte chladničku na přímém slunečním světle a vedle tepelných spotřebičů.
- Co nejvíce se vystříhejte otevírání dveří.
- Teplá jídla nechte před vložením do chladničky vystydnout.
- Rozmístěte potraviny na policích rovnoměrně, aby mohl chladicí vzduch účinně cirkulovat.

## Spotřeba energie

Výše spotřeby energie tohoto modelu byla měřena s ohledem na mezinárodní standardy o výkonu chladicích zařízení.

Pokud z chladničky vyjmete příslušenství (vyšrafovaná oblast), bude pracovat energeticky nejušporněji.

- Výše spotřeby energie tohoto modelu se měří s vyjmutým příslušenstvím tak, jak je znázorněno vyšrafovanou plochou.



- Výše spotřeby energie tohoto modelu byla měřena v prostoru, který je zobrazen vpravo.

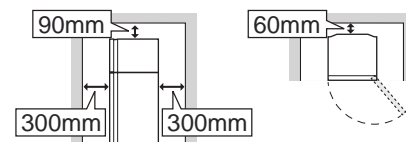

# Péče a čištění

## Důležité

**Abyste předešli popraskání vnitřních povrchů a plastových součástí, dodržujte následující doporučení.**

- Otřete stolní olej ulpělý na plastových dílech.
- Některé domácí čisticí prostředky mohou způsobit poškození, proto při čištění používejte pouze přípravek na mytí nádobí (mýdlovou vodu).
- Je-li použito nezředěného čisticího roztoku nebo saponátová voda není důkladně vysušena, může dojít k popraskání plastových částí.

## Čištění

- Vyjměte příslušenství (např. police) ze skříně a ze dveří. Omyjte je v teplé vodě s přídavkem saponátu na mytí nádobí. Poté je opláchněte v čisté vodě a usušte. (Vyjmout nelze pouze police pro ovoce a zeleninu.)
- Vyčistěte vnitřek hadrem namočeným v teplé vodě s přídavkem saponátu na mytí nádobí. Potom hadrem namočeným ve studené vodě důkladně povrch otřete od saponátové vody.
- Otřete vnější skříň měkkým hadrem pokaždé, když je znečištěna.
- Očistěte magnetické těsnění dveří zubním kartáčkem a teplou vodou se saponátem na mytí nádobí.
- Ovládací panel otřete suchou látkou.

## Poznámka

- Nepoužívejte agresivní čisticí prostředky ani rozpouštědla (laky, barvy, leštící prášek, petroléter, vařící vodu apod.), která mohou způsobit poškození.
- Pokud vytáhnete napájecí zástrčku ze zásuvky, vyčkejte přinejmenším 5 minut, než ji opětovně připojíte.
- Každá skleněná police váží přibližně 3kg. Držte je pevně, pokud je vyjímáte ze skřínky nebo při přenášení.
- Vyvarujte se pádu předmětů uvnitř chladničky stejně tak úderů do vnitřních stěn. Může to způsobit praskliny na vnitřním povrchu.

## Odmrazování

Unikátní energeticky úsporný mechanismus zařízení odmrazuje zcela automaticky.

## Když zhasne osvětlení v oddělení

Pro výměnu žárovky se obraťte na autorizovaný servis společnosti SHARP. Žárovku smí vyměňovat pouze kvalifikovaný pracovník servisu.

## Před přepravou

Vytřete vodu z odpařovací pánvičky. Předtím, než vodu vytřete, počkejte po odpojení zástrčky ze sítě alespoň 1 hodinu, protože okruh chladicího zařízení je velmi horký (odpařovací pánvička je umístěna v zadní části přístroje).

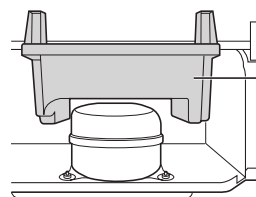

Odpařovací pánvička

## Vypnutí vaší chladničky

Pokud hodláte svou chladničku vypnout na delší dobu, vyjměte z ní všechny potraviny a důkladně vyčistěte její vnitřní prostor. Odpojte zástrčku napájení ze sítě zásuvky a ponechte všechny dveře otevřené.

# Než zavoláte opraváře

Než zavoláte opraváře, zkontrolujte si následující body.

Problém		Řešení
Vnější strana skříně je horká na dotek.		Je to zcela normální. Horké potrubí slouží k zabránění vzniku orosení.
Když je chladnička hlučnější.		Je normální, aby chladnička vydávala následující zvuky. <ul style="list-style-type: none"> <li>• Značný hluk způsobený kompresorem při zahájení provozu --- Zvuk bude tišší po chvíli.</li> <li>• Značný hluk způsobený kompresorem jednou denně --- Provozní zvuk vyvolaný bezprostředně po provedení automatického odmrazení.</li> <li>• Zvuk proudící tekutiny (bublavý nebo šumivý zvuk) --- Zvuk proudícího chladiva v trubkách (zvuk může být čas od času hlasitější).</li> <li>• Praskavý nebo křupavý zvuk, skřípavý zvuk --- Zvuk vytvořený roztahováním a smršťováním vnitřních stěn a vnitřních součástí během chlazení.</li> </ul>
Uvnitř nebo vně chladničky se vytváří námraza nebo orosení.		Může k tomu docházet v některém z následujících případů. Námrazu otřete vlhkou látkou, orosení suchou látkou. <ul style="list-style-type: none"> <li>• Při vysoké okolní vlhkosti.</li> <li>• Při častém otvírání a zavírání dveří.</li> <li>• Při uložení potravin s vysokým obsahem vlhkosti. (Je třeba je zabalit.)</li> </ul>
Potraviny v chladicím oddělení jsou zmrzlé.	SJ-XP680G, SJ-XP700G	<ul style="list-style-type: none"> <li>• Je chladnička provozována delší dobu s teplotou nastavenou na 0 °C? --- Nastavte ovládání teploty zpět na úroveň kolem 3 °C.</li> <li>• Je chladnička provozována delší dobu s teplotou mrazáku nastavenou na -21 °C? --- Nastavte ovládání teploty zpět na úroveň kolem -18 °C.</li> <li>• Nízká okolní teplota může způsobit, že uvnitř umístěné potraviny zmrznou, i když je teplota chladicího oddílu nastavena na 6 °C.</li> </ul>
	SJ-XE680M, SJ-XE700M	<ul style="list-style-type: none"> <li>• Je chladnička provozována delší dobu s teplotou nastavenou na MAX COLDEST? --- Nastavte ovládání teploty na jinou úroveň.</li> <li>• Je chladnička provozována delší dobu s teplotou mrazáku nastavenou na MAX COLDEST? --- Nastavte ovládání teploty na jinou úroveň.</li> <li>• Nízká okolní teplota může způsobit, že uvnitř umístěné potraviny zmrznou, i když je teplota chladicího oddílu nastavena na MIN.</li> </ul>
V oddělení je cítit zápach.		<ul style="list-style-type: none"> <li>• Potraviny se silným oděrem je třeba zabalit.</li> <li>• Jednotka na odstraňování zápachu nemůže odstranit všechny zápachy.</li> </ul>

**Jestliže stále požadujete opraváře**

Obrat'te se na nejbližší autorizovaný servis společnosti SHARP.



## Informační list

PŘÍLOHA III (EU) nařízení č. 1060/2010		SHARP	
<b>A</b>	Ochranná známka		
<b>B</b>	Název modelu	SJ-XP680G SJ-XE680M	SJ-XP700G SJ-XE700M
<b>C</b>	Kategorie	7	
<b>D</b>	Třída energetické účinnosti	A++	
<b>E</b>	Ekoznačka evropské unie	—	
<b>F</b>	Roční spotřeba energie *1 [KWh/rok]	350	360
<b>G</b>	Užitný objem všech prostorů bez označení hvězdičkou *2 [ l ]	388	430
<b>H</b>	Užitný objem všech prostorů pro mražené potraviny označených hvězdičkou [ l ]	❄️❄️❄️ 148	❄️❄️❄️ 148
<b>I</b>	Pracovní teplota „jiných prostorů“ vyšší než +14 °C	—	
<b>J</b>	Beznámrazový	ANO	
<b>K</b>	Doba náběhu teploty [ h ]	19	19
<b>L</b>	Mrazicí výkon [Kg/24h]	7.0	7.0
<b>M</b>	Klimatická třída	T	T
<b>N</b>	Emise hluku šířeného vzduchem [dB(A)]	36	36
<b>O</b>	Vestavný spotřebič	Ne (volně stojící provedení)	

\*1 Spotřeba energie „xyz“ kwh za rok, založená na výsledcích normalizované zkoušky po dobu 24 hodin. Skutečná spotřeba energie závisí na způsobu použití a umístění spotřebiče.

\*2 Včetně chlazeného prostoru o objemu 31 l

### Informace o likvidaci pro uživatele (domácnosti)



Upozornění:  
Váš výrobek je označen tímto symbolem. Znamená to, že je zakázáno likvidovat použitý elektrický nebo elektronický výrobek s běžným domácím odpadem. Pro tyto výrobky je k dispozici samostatný sběrný systém.

#### 1. V zemích Evropské unie

Upozornění: Toto zařízení nelikvidujte v běžných odpadkových koších! Použité elektrické a elektronické vybavení je třeba likvidovat samostatně a v souladu s legislativou, která vyžaduje řádnou likvidaci, obnovení a recyklaci použitého elektrického a elektronického vybavení.

Na základě dohody členských států mohou domácnosti v zemích Evropské unie vrátit použité elektrické a elektronické vybavení v určených sběrnách zdarma\*. V některých zemích\* od vás může místní prodejce odebrat zdarma použitý výrobek, pokud zakoupíte nový podobný.

\*) Další podrobnosti vám sdělí orgány místní správy.

Pokud použité elektrické nebo elektronické vybavení obsahuje baterie nebo akumulátory, zlikvidujte je předem samostatně v souladu s místními vyhláškami.

Řádnou likvidací tohoto výrobku pomáháte zajistit, že bude odpad vhodným způsobem zlikvidován, obnoven a recyklován a zabráníte tak možnému poškození životního prostředí a zdraví obyvatel, ke kterému by mohlo dojít v případě nesprávné likvidace.

#### 2. V ostatních zemích mimo Evropskou unii

Chcete-li tento výrobek zlikvidovat, obraťte se na místní správní orgány, které vás seznámí s vhodnou metodou likvidace.

Pro Švýcarsko: Použité elektrické nebo elektronické vybavení lze zdarma vrátit prodejci i v případě, že nekupujete nový výrobek. Další sběrná místa jsou uvedena na webových stránkách [www.swico.ch](http://www.swico.ch) nebo [www.sens.ch](http://www.sens.ch).

Ďakujeme vám, že ste si kúpili práve výrobok značky SHARP. Pred použitím chladničky značky SHARP si láskavo preštudujte návod na obsluhu. Nová chladnička vám tak prinesie najväčší úžitok.

- Chladnička je určená na výrobu ľadu, chladenie a mrazenie potravín.
- Táto chladnička je určená na používanie len pre domácnosti pri okolitej teplote, ktorú zobrazuje tabuľka. Klimatická trieda je špecifikovaná na výkonnostnom štítku.
- Chladnička je plne funkčná pri okolitej teplote, ktorá zodpovedá rozsahu v danej klimatickej triede. Ak sa chladnička používa pri nižších teplotách, k poškodeniu nedôjde pri teplote vyššej ako +5°C.
- Chladnička by nemala byť dlho vystavená teplotám - 10°C alebo nižším.

### Len na používanie v domácnosti

Klimatická trieda	Prijateľné rozpätie okolitej teploty
SN	+10 °C do 32 °C
N	+16 °C do 32 °C
ST	+16 °C do 38 °C
T	+16 °C do 43 °C

## Bezpečnostné informácie

 **Upozornenie** Takéto označenie znamená vysoké riziko vážneho alebo smrteľného poranenia.

 **Pozor** Takéto označenie znamená vysoké riziko poškodenia materiálu a zranenia osôb.



### Upozornenie

#### Chladivo

Táto chladnička obsahuje horľavé chladivo (R600a: izobután) a plyn na rozpínanie izolácie (cyklopentán). Dodržiavajte nasledovné pravidlá, aby nedošlo k zapáleniu a výbuchu.

- Nedovoľte, aby do kontaktu s chladiacim systémom prišli akékoľvek ostré predmety. Chladiaci systém v zadnej časti a vo vnútri chladničky obsahuje chladivo.
- Nepoužívajte mechanické zariadenie, či iný nástroj urýchľujúci rozmrazovanie. (Táto chladnička má zavedený automatický rozmrazovací systém.)
- Nepoužívajte žiadne elektrické prístroje vo vnútri chladničky.
- Neblokujte priestor okolo chladničky.
- V blízkosti chladničky nepoužívajte horľavé spreje, ako sú farby v spreji.
- V prípade poruchy chladiaceho systému sa nedotýkajte sieťovej zásuvky a nepoužívajte otvorený oheň. Otvorte okno a vyvetrajte miestnosť. Následne požiadajte servisného zástupcu schváleného firmou SHARP o opravu.

#### Inštalácia

- Chladničku nezapájajte vo vlhkom alebo mokrom prostredí. Môže sa poškodiť izolácia a zapríčiniť pretekanie. Navyše sa na vonkajšom povrchu chladničky môže zrážať voda, ktorá môže spôsobovať koróziu.
- Chladnička by mala byť umiestnená vodorovne a pevne na podlahe.

#### Sieťový kábel, zástrčka, zásuvka

Pozorne si prečítajte nasledujúce pravidlá, aby ste predišli poraneniu elektrickým prúdom alebo požiaru.

- Zapojte sieťovú zástrčku do zásuvky priamo a pevne. Nepoužívajte predlžovacie káble alebo adaptérovú zástrčku.
- Sieťovú zástrčku zapojte do zásuvky s požadovaným menovitým napätím.
- Spojte uzemňovací kolík s uzemňovacou svorkou správne.

- Presvedčte sa, či počas montáže alebo premiestňovania nedošlo k poškodeniu sieťovej zástrčky. Ak sú kontakty sieťovej zástrčky alebo kábla uvoľnené, nezasúvajte sieťovú zástrčku do sieťovej zásuvky.
- Nedotýkajte sa sieťovej zástrčky mokrými rukami.
- Od hlavného elektrického zdroja odopájajte vytiahnutím hlavnej zástrčky zo zásuvky. Neodstraňujte ťahaním za sieťový kábel.
- Starostlivo utierajte prach usadený na sieťovej vidlici. Mohol by spôsobiť požiar.
- Ak chladničku dlhšiu dobu nepoužívate, vytiahnite zástrčku.
- Poškodený ohybný prívodný sieťový kábel musí vymeniť autorizovaný servisný zástupca firmy SHARP. Vyžaduje sa totiž špeciálny kábel.

#### Počas používania

- Neodkladajte do chladničky prchavé a horľavé materiály ako napríklad éter, benzín, propán, plechovky s aerosólom, lepidlá, čistý lieh atď. Tieto materiály by mohli ľahko explodovať.
- Neskladujte v chladničke výrobky citlivé na zmenu teploty, ako napríklad farmaceutické výrobky. Hrozí vysoké riziko, že sa kvalita výrobku zmení.
- Je zakázané chladničku upravovať. Chladničku môžu rozoberať alebo opravovať iba servisní technici. V opačnom prípade hrozí nebezpečenstvo vzniku požiaru, úrazu elektrickým prúdom alebo iného úrazu.
- Na hornú časť chladničky neumiestňujte žiadne predmety. Ak predmet spadne z výšky, môže spôsobiť zranenie.
- Toto zariadenie môžu používať deti od veku 8 rokov a osoby so zníženými telesnými, zmyslovými alebo mentálnymi schopnosťami alebo bez dostatočných skúseností a vedomostí, ak je prítomný dozor alebo boli inštruované o bezpečnom použití výrobku a chápu nebezpečenstvá s ním spojené. Deti by sa nemali hrať so zariadením. Deti by nemali vykonávať čistenie a používateľskú údržbu bez dozoru.

SK



## Starostlivosť a čistenie

- Odpojte chladničku od prívodu elektrickej energie kvôli zabráneniu zranenia elektrickým prúdom.
- Nelejte vodu priamo na vonkajšiu skriňu ani do vnútra. Môže to viesť ku korózii a znehodnotiť elektrickú izoláciu.

## Problém

- Ak cítite niečo spálené, urýchlene vytiahnite sieťovú zástrčku. Následne požiadajte servisného zástupcu schváleného firmou SHARP o opravu.
- V prípade úniku plynu otvorte okno a vyvetrajte priestor. Nedotýkajte sa chladničky ani sieťovej zásuvky.



## Pozor

## Preprava

- Ak montujete alebo prenášate chladničku, používajte ochrannú podložku, aby ste chránili podlahu pred poškodením.
- Chladničku prenášajte za rukoväte umiestnené vzadu a naspodu. Ak zdvihnete chladničku nesprávnym spôsobom, môže spôsobiť zranenie.

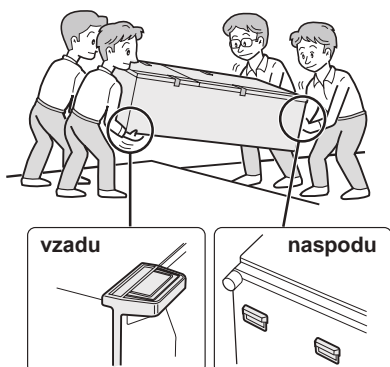

## Likvidácia

- Zabezpečte, aby chladnička nepredstavovala žiadne nebezpečenstvo pre deti počas uskladnenia na likvidáciu. (Např. odstraňte magnetické tesnenie dverí, aby sa predišlo zabuchnutiu detí.)
- Táto chladnička by sa mala zlikvidovať požadovaným spôsobom. Vezmite chladničku na odborné recyklačné miesto so zameraním na horľavé chladivá a izoláciu výbušných plynov.

## Počas používania

- Nedotýkajte sa kompresora alebo jeho periférnych častí z dôvodu ich veľkej teploty počas prevádzky a tiež kvôli kovovým hranám, ktoré môžu spôsobiť poranenie.
- Nedotýkajte sa potravín alebo kovových nádob v priestore mrazničky mokrymi rukami. Môže to spôsobiť omrzliny.
- Do priestoru mrazničky neodkladajte nápoje vo fľašiach alebo plechovkách. Najmä pri zapnutej funkcii „Expresné chladenie“ je vysoké riziko prasknutia sklenených fliaš.
- Na výrobu ľadových kociek používajte výlučne pitnú vodu.
- Ak majú osoby ruky položené blízko dverí, nepokúšajte sa ich otvárať alebo zatvárať. Hrozí riziko privretia prstov do dverí.
- Nevkladajte do priehradky na dverách príliš veľké predmety. Ak predmety z priehradky vypadnú, môžu spôsobiť zranenie.

# Indikátor teploty

Táto chladnička je vybavená indikátorom teploty v priestore chladničky na reguláciu priemernej teploty v najchladnejšej zóne.

## Najchladnejšia zóna

Tento symbol označuje najchladnejšiu zónu vo vnútornom priestore chladničky. (Priehradka na dverách, umiestnená v rovnakej výške, nie je súčasťou najchladnejšej zóny.)

Symbol



## Kontrola teploty v najchladnejšej zóne

Môžete vykonávať pravidelnú kontrolu, aby sa zaistila správna teplota v najchladnejšej zóne a v prípade potreby nastavila regulácia teploty chladničky.

Na udržanie správnej teploty vo vnútri zariadenia je potrebné, aby bol indikátor teploty vždy MODRÝ. Ak sa farba indikátora teploty zmení na BIELU, teplota je príliš vysoká; v takomto prípade zvýšte nastavenie regulácie teploty chladničky a vyčkajte 6 hodín pred ďalšou kontrolou indikátora teploty.

MODRÁ



Správne nastavenie

BIELA



Teplota príliš vysoká, nastavte reguláciu teploty chladničky.

## POZNÁMKA

- Vnútorná teplota chladničky s mrazničkou závisí od rôznych činiteľov ako napríklad teplota okolia v miestnosti, množstvo uložených potravín a frekvencia otvárania dverí.
- Keď sa vložili čerstvé potraviny alebo keď sa nechajú otvorené dvere na nejaký čas, je normálne, že farba indikátora teploty sa zmení na BIELU.

## 1 Udržujte okolo chladničky dostatočný priestor na ventiláciu.

- Obrázok zobrazuje minimálny priestor, ktorý je potrebný na montáž chladničky. Podmienky merania spotreby elektrickej energie boli stanovené pri inom priestorovom umiestnení.
- Umiestnením chladničky vo väčšom voľnom priestore spotrebuje chladnička menší objem elektrickej energie.
- Používanie chladničky v rozmerovo menších priestoroch než je uvedené, môže spôsobiť zvýšenie teploty v agregáte, nadmerný hluk a poruchu.
- Priestor medzi zadnou časťou chladničky a stenou by mal byť medzi 60 až 75 mm. Ak je tento priestor širší ako 75 mm, môžete sa poraniť dotykom kompresora a jeho okrajových častí, ktoré sú počas prevádzky extrémne horúce.

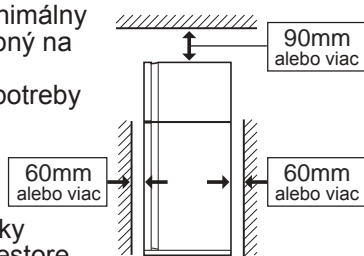

## Poznámka

- Kombinovanú chladničku s mrazničkou umiestnite tak, aby bola prístupná vidlica.
- Postavte chladničku mimo priameho slnka a neumiestňujte ju do blízkosti zariadení produkujúcich teplo.
- Chladničku neumiestňujte priamo na zem. Pod chladničku vložte vhodný podklad ako napríklad drevenú dosku.
- Po zasunutí sieťovej zástrčky do zásuvky pri otvorených dverách začne znieť výstražná signalizácia dverí, ide však o normálny jav. Po zatvorení dverí sa signalizácia zruší.

## Pred použitím chladničky

Vyčistite vnútorné časti handričkou navlhčenou vlažnou vodou. Ak použijete mydlovú vodu, dôkladne ju utrite s vodou.

Celkový priestor požadovaný pri používaní

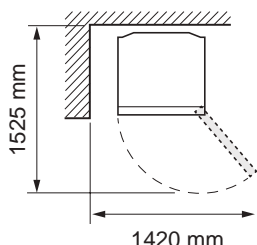

## 2 Otočením dvoch nastaviteľných pätičiek na prednej strane vytvoríte priestor na vloženie podpier na pätky. (Podpery na pätky nájdete vo vnútri chladiaceho priestoru.) Po namontovaní podpier, nastavte pätky tak, aby bola chladnička stabilizovaná.

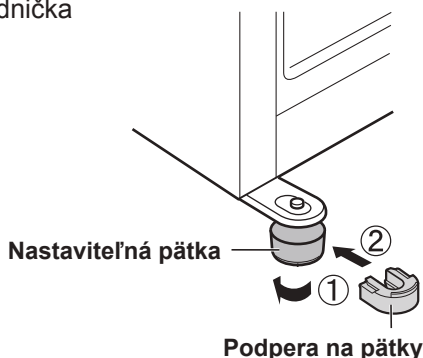

- Po namontovaní podpier sa chladnička jemne nakloní dozadu. Je to efektívne, aby sa chladnička umiestnila stabilne.

## 3 Odskrutkujte 2 skrutky na spodnej časti skrine a použite ich na montáž krytu podstavca. (Kryt podstavca nájdete vo vnútri chladiaceho priestoru.)

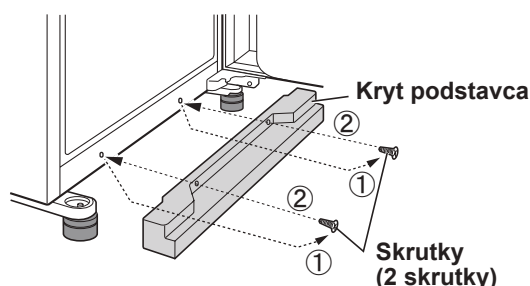

# Popis

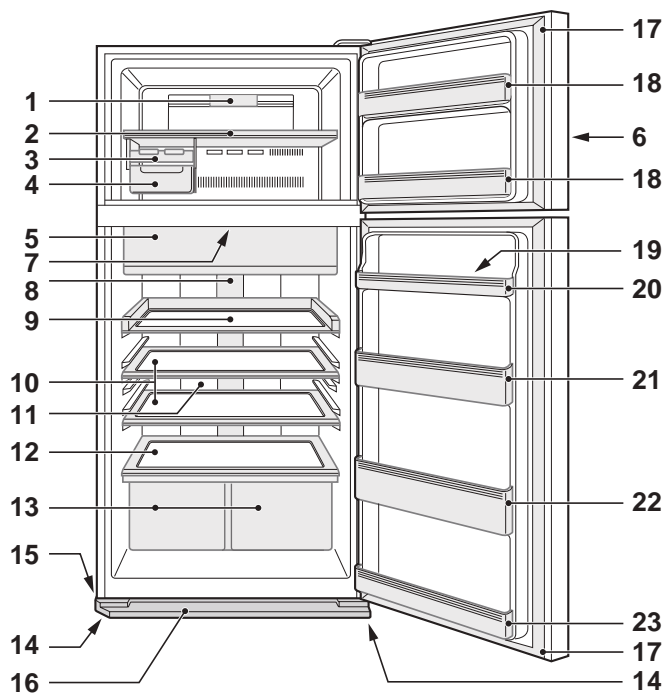

SJ-XP680G, SJ-XP700G

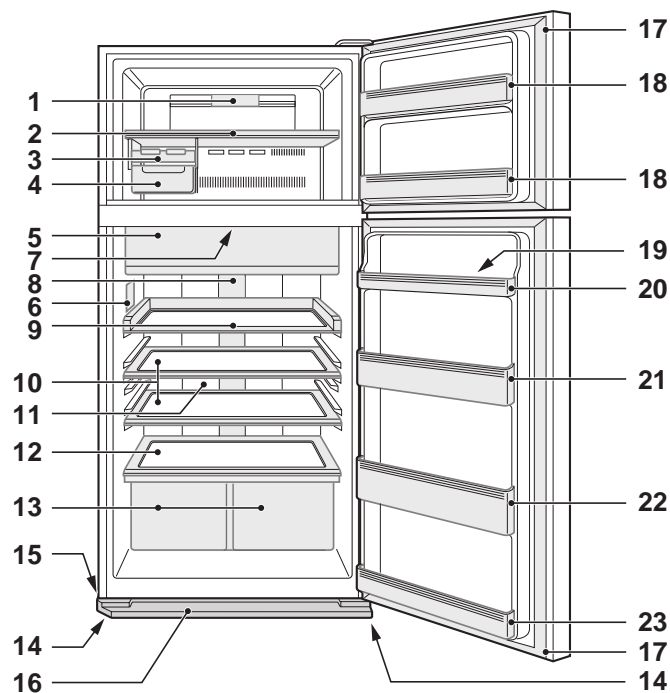

SJ-XE680M, SJ-XE700M

**1. Osvetlenie mrazničky**

**2. Polica mrazničky**

**3. Výrobník ľadu**

1) Neprepĺňajte túto misku vodou. V opačnom prípade dôjde k spojeniu ľadových kociek po ich zmrazení.

2) Keď sú kocky ľadu hotové, otočte páku v smere pohybu hodinových ručičiek, ak chcete vložiť ľad do zásobníka na ľad.

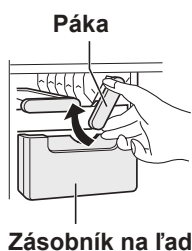

**4. Zásobník na ľad**

**Poznámka**

Aby ste predišli poškodeniu zásobníka na ľad, nelejte doň olej alebo v ňom nevyrábajte ľad.

**5. Priehradka s dvierkami na udržanie potravín v čerstvom stave (Priehradka na chladenie)**

**6. Ovládací panel**

**7. Dezodoračná jednotka**

Dezodoračný katalyzátor je umiestnený tam, kde prúdi studený vzduch. Nie je potrebná žiadna operácia ani čistenie.

**8. Osvetlenie chladničky**

**9. Plochá vyberacia polica**

Túto policu môžete vyberať.

**10. Polica chladničky**

SJ-XP680G, SJ-XE680M : 1 ks

SJ-XP700G, SJ-XE700M : 2 ks

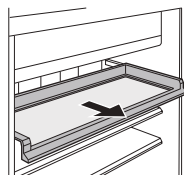

**11. Hybridný chladiaci panel**

Panel chladničky je chladený zozadu, čím sa priestor chladničky chladí nepriamo. Týmto spôsobom sú potraviny primerane chladené tak, aby neboli vystavené prúdeniu studeného vzduchu.

**12. Polička na ovocie a zeleninu**

**13. Zásuvka na ovocie a zeleninu (2 ks)**

**14. Nastaviteľná päťka (2 ks)**

**15. Koliesko (4 ks)**

Kolieska umožňujú chladničke pohyb dopredu a dozadu.

**16. Kryt podstavca**

**17. Magnetické tesnenie dverí (2 ks)**

**18. Dverová priehradka mrazničky (2 ks)**

**19. Držiak na vajcia**

**20. Zásobník na vajcia**

SJ-XP680G, SJ-XE680M : 2 ks

SJ-XP700G, SJ-XE700M : 1 ks



Kolieska

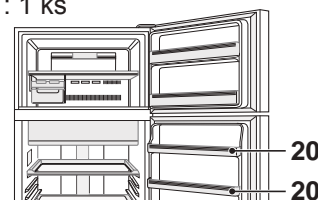

SJ-XP680G, SJ-XE680M

**21. Priehradka chladničky (Vrchná)**

(Iba SJ-XP700G, SJ-XE700M)

**22. Priehradka na fľaše**

**23. Priehradka chladničky (Spodná)**

**Pri riadnom chladení je možné skladovať viac potravín tak, že vyberiete vnútorné príslušenstvo.**

Nasledujúce príslušenstvo sa dá vyberať.

**2. Polica mrazničky**

**3. Výrobník ľadu**

**4. Zásobník na ľad**

**9. Plochá vyberacia polica**

**10. Polica chladničky**

**13. Zásuvka na ovocie a zeleninu**

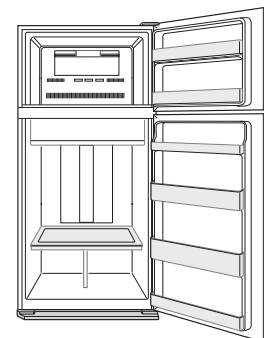

- ⬡ **Extra chladenie**
- ❄️ **Expresné zmrazovanie**
- ❄️ **Expresné chladenie**

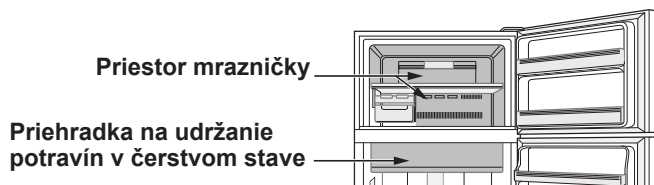

	Extra chladenie	Expresné zmrazovanie	Expresné chladenie
Funkcia	V tomto režime sa chladia ľadové nápoje a potraviny. Poznámka : Potraviny s vysokým obsahom vlhkosti môžu zamŕzať.	Tento režim skracuje čas na zamrazenie potravín.	V tomto režime sa rýchlo schladia potraviny a nápoje.
Miesto použitia	Priehradka na udržanie potravín v čerstvom stave	Priestor mrazničky	Priestor mrazničky Pozor : Neumiestňujte sklenené fľaše. Vysoké riziko prasknutia.
Prevádzkový čas	6 hodín *1	2 hodín *1	30 minút
	<ul style="list-style-type: none"> <li>• Tento režim sa ukončí automaticky.</li> <li>• Nezaznie výstražná signalizácia.</li> </ul>	<ul style="list-style-type: none"> <li>• Tento režim sa ukončí automaticky.</li> <li>• Zaznie výstražná signalizácia.</li> </ul> <p><b>Pre zastavenie výstražnej signalizácie *2</b></p> <p>Stlačte tlačidlo enter (vstup)  alebo  Stlačte tlačidlo "Expresné zmrazovanie".</p>	
Po ukončení činnosti	<ul style="list-style-type: none"> <li>• Nie je potrebné potraviny ani nápoje vyberať.</li> </ul>	<ul style="list-style-type: none"> <li>• Po zaznení výstražnej signalizácie sa uistite, že ste vybrali potraviny aj nápoje.</li> <li>• Ak potraviny a nápoje ponecháte v priestore mrazničky viac ako približne 30 minút, môžu zamŕzať.</li> </ul>	
Ak sa počas prevádzky preruší prívod elektrickej energie	<ul style="list-style-type: none"> <li>• Tento režim bude automaticky zrušený.</li> </ul>	<ul style="list-style-type: none"> <li>• Tento režim sa reštartuje automaticky pri opätovnom zapojení prívodu elektrickej energie na predchádzajúci stav.</li> </ul>	

- \*1 Dokončenie môže trvať dlhšie v prípade, ak sa režim prekrýva s rozmrazovaním. Tento režim sa spustí až po ukončení rozmrazovania.
- \*2 Ak nezastavíte výstražnú signalizáciu, bude znieť po dobu 30 minút nepretržite.

- Poznámka**
- Režimy extra chladenie, expresné zmrazovanie a expresné chladenie nie sú dostupné v tom istom čase, ak je jeden z režimov v prevádzke.
  - Počas prevádzky v týchto režimoch sa snažte čo najmenej otvárať dvere.

## Ionizátor „Plasmacluster“

Túto funkciu používajte, ak chcete vnútorný priestor chladničky udržať v čistote.

Ionizátor uvoľňuje do priestoru chladničky zhluky iónov tvorených zmesou kladných a záporných iónov. Tieto zhluky iónov obmedzujú tvorbu vzduchom roznášaných plesní.

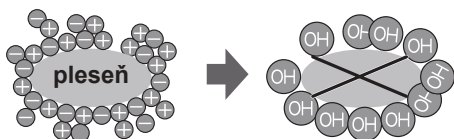

### Poznámka

- V chladničke sa môže objaviť slabý zápach. Je to zápach ozónu, ktorý vytvára ionizátor. Množstvo ozónu je minimálne a rýchlo sa v chladničke stratí.

## Úspora energie (Iba SJ-XP680G, SJ-XP700G)

Použite túto funkciu, ak chcete prepnúť zariadenie do úsporného režimu.

Pokiaľ je táto funkcia v prevádzke, vnútorná teplota chladničky a mraziaceho priestoru sa zvýši oproti normálnej prevádzke nasledovne. Zobrazená teplota sa nezmení.

	Priestor mrazničky	Priestor chladničky
Pri režime „Úspora energie“	Pribl. 1 °C	Pribl. 2 °C

(Ak je teplota nastavená na F (mraznička): -18 °C, R (chladnička): 3 °C.)



Zrušte tento režim, ak si myslíte, že nápoje nie sú dostatočne vychladené, alebo výroba ľadu trvá dlhšie.









### Poznámka

- Efektívnosť úspory energie závisí od viacerých užívateľských faktorov (regulácia teploty, okolitá teplota, frekvencia otvárania a zatvárania dverí, množstvo jedla).

# Ovládací panel (SJ-XP680G, SJ-XP700G)



**Regulácia teplôt**

Ikona	Význam	Štandardné nastavenie
	Priestor mrazničky	-18°C
	Priestor chladničky	3°C

**Užitočné režimy**

Ikona	Význam	Štandardné nastavenie
	Extra chladenie	VYPNUTÉ
	Expresné zmrazovanie	
	Expresné chladenie	
	Ionizátor „Plasmacluster“	
	Úspora energie	

**Prídavné režimy**

Indikátor	Význam	Štandardné nastavenie
	Výstražná signalizácia dverí	ZAPNUTÉ
	Zvuk fungovania tlačidla	

**Tlačidlo voľby** (Selection button)

**Prepínacie tlačidlo** (Up/Down arrow buttons)

**Tlačidlo vstupu** (Enter button)

## Poznámka

- Ak stlačíte jedno z tlačidiel, všetky ikony zasvietia raz a zobrazí sa pohotovostné zobrazenie. Keď sa prevádzka chladničky preruší kvôli výpadku napájania, režimy okrem extra chladenia a expresného zmrazovania budú fungovať tak isto ako pred prerušením napájania.
- Prevádzka nie je možná, pokiaľ sú dvere mrazničky otvorené.
- Ikony režimu alebo indikátory v prevádzke zasvietia na pohotovostnom zobrazení. Pokiaľ je v prevádzke expresné chladenie, na pohotovostnom zobrazení bliká ikona.
- Ak sa približne počas 1 minúty nevykoná žiadna činnosť, displej sa automaticky vráti na pohotovostné zobrazenie. Pohotovostný displej sa vypne, ak sa po dobu ďalšej 1 minúty nevykoná žiadna činnosť.



## Prevádzka praktických režimov

			Zobrazenie
<b>1</b>	Zvoľte ikonu režimu.		(napr. Extra chladenie) Bliká
<b>2</b>	Zvoľte zap./vyp.	 	 (vyp.)
<b>3</b>	Ukončíte nastavenie. (Pípanie)  <b>Len "Expresné chladenie"</b> Nastavenie dokončíte stlačením na 3 sekundy alebo dlhšie. (Píp píp píp)		 Zapne sa ikona režimu. <b>Len "Expresné chladenie"</b> (Bliká)

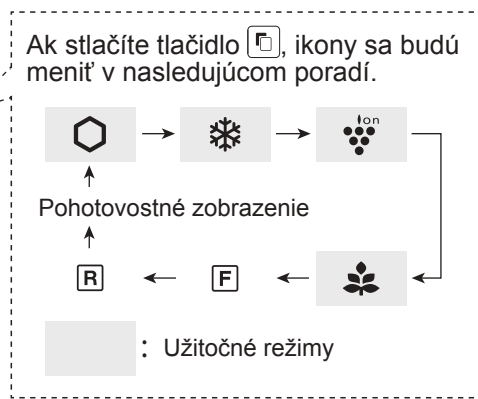

## Prevádzka prídavných režimov

	Prehľad	Zrušiť činnosť	Zobrazenie
<b>Výstražná signalizácia dverí</b>	<ul style="list-style-type: none"> <li>• Ak dvere chladničky zostanú otvorené po dobu viac ako 1 minúty, zaznie výstražná signalizácia dverí raz a po ďalšej 1 minúte znovu.</li> <li>• Ak dvere zostanú otvorené asi 3 minúty, výstražná signalizácia bude znieť nepretržite.</li> <li>• Výstražná signalizácia sa vypne po zatvorení dverí.</li> </ul>	Stlačte  a  súčasne na 3 sekundy alebo viac. (Píp píp píp)	 Indikátor sa vypne.
<b>Zvuk fungovania tlačidla</b>	<ul style="list-style-type: none"> <li>• Ak chcete vypnúť zvuk prevádzky tlačidla.</li> </ul>	Stlačte  a  súčasne na 3 sekundy alebo viac. (Píp píp píp)	 Indikátor sa vypne.

**Poznámka** • Ak chcete zapnúť prídavný režim, zopakujte znovu ten istý krok. (Indikátor sa zapne.)



# Regulácia teplôt

Teplota v chladničke sa reguluje automaticky. Avšak teplotu môžete nastaviť nasledovne.

## Ako skontrolovať aktuálne nastavenie teploty

Stlačte tlačidlo pre voľbu **F** alebo **R**.

## Štandardné nastavenie

Priestor mrazničky	Priestor chladničky

## Nastavenie priestoru mrazničky/chladničky

Priestor mrazničky : Nastaviteľná medzi -13°C a -21°C v krokoch po 1°C.

Priestor chladničky : Nastaviteľná medzi 0°C a 6°C v krokoch po 1°C.

### Základné činnosti

		Zobrazenie	
		Priestor mrazničky	Priestor chladničky
<b>1</b>	Vyberte ikonu <b>F</b> alebo <b>R</b> . 		
<b>2</b>	Nastavte teplotu. 	 (zvýšiť)  (znížiť)	
<b>3</b>	Ukončíte nastavenie. (Pípanie) 		

Ak stlačíte tlačidlo , ikony sa budú meniť v nasledujúcom poradí.

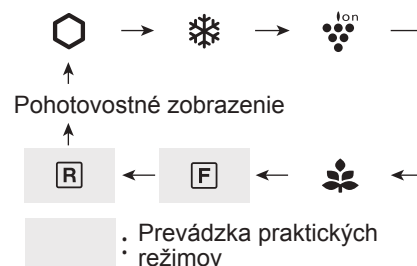

## Pokročilé nastavenia priestoru mrazničky / chladničky

Teplota priestoru mrazničky a chladničky sa môže nastaviť v krokoch po 0,5 °C podľa krokov **a** až **c**.

Píp píp píp

**a.** Po vykonaní kroku **1** v „Základných činnostiach“, stlačte tlačidlo na 3 sekundy alebo dlhšie. Aktuálna nastavená teplota sa vráti na „Štandardné nastavenie“ (Na displeji sa ukáže zobrazenie vpravo.)

**b.** Stlačte tlačidlo alebo a nastavte teplotu.

**c.** Dokončíte nastavenie. (Tak isto ako krok **3** v „Základných činnostiach“.)

Ak chcete nastaviť teplotu v krokoch po 1 °C, postupujte opakovane podľa krokov **a** až **c**.

Priestor mrazničky Priestor chladničky

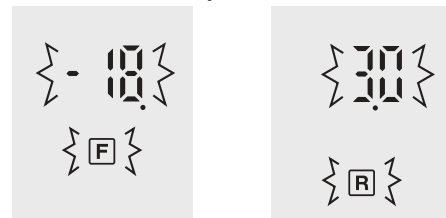

↑ prepnutie



# Ovládací panel (SJ-XE680M, SJ-XE700M)

## Užitečné režimy

Tlačidlo	Význam	Štandardné nastavenie
	Extra chladenie	VYPNUTÉ
	Expresné zmrazovanie Expresné chladenie	
	Ionizátor „Plasmacluster“	ZAPNUTÉ *

\* Ionizátor Plasmacluster sa uvedie do činnosti automaticky po zapnutí napájania chladničky. Nie je potrebné zapínať/vypínať.

## Regulácia teplôt

Tlačidlo	Význam	Štandardné nastavenie
	Regulácia teploty v priestore chladničky	
	Regulácia teploty v priestore mrazničky	

### Poznámka

• Ak chcete zasvietiť indikátor, stlačte tlačidlo „F“ alebo „R“.

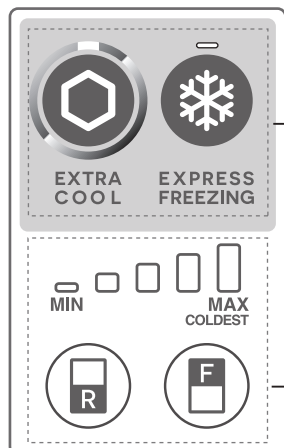

## Prevádzka praktických režimov (Okrem Ionizátora „Plasmacluster“)

	Spustenie činnosti	Zrušiť činnosť
<b>Extra chladenie</b>	Stlačte tlačidlo režimu. (Pípanie) 	Stlačte tlačidlo režimu. (Pípanie) 
<b>Expresné zmrazovanie</b>	Stlačte tlačidlo režimu. (Pípanie) 	Stlačte tlačidlo režimu. (Pípanie) 
<b>Expresné chladenie</b>	Stlačte tlačidlo režimu na 3 sekundy alebo dlhšie. (Píp píp píp) 	Stlačte tlačidlo režimu. (Pípanie) 

## Výstražná signalizácia dverí

- Ak dvere chladničky zostanú otvorené po dobu viac ako 1 minúty, zaznie výstražná signalizácia dverí raz a po ďalšej 1 minúte znovu.
- Ak dvere zostanú otvorené asi 3 minúty, výstražná signalizácia bude znieť nepretržite.
- Výstražná signalizácia sa vypne po zatvorení dverí.

### Ak výstražná signalizácia dverí nevypne

Ak sa výstražná signalizácia dverí po zatvorení všetkých dverí nevypne, znamená to poruchu. Pre opravu kontaktujte servisné centrum firmy SHARP.

### Spôsob dočasného zastavenia výstražnej signalizácie dverí.

- Stlačte tlačidlo „R“ a „F“ súčasne a podržte na 3 sekundy alebo dlhšie.
- Výstražná signalizácia dverí sa ozve znova približne po 2 dňoch.

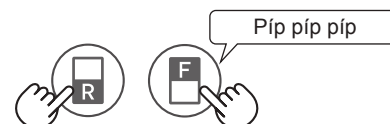

# Regulácia teplôt

Teplota v chladničke sa reguluje automaticky. Avšak teplotu môžete nastaviť nasledovne.

## Ako skontrolovať aktuálne nastavenie teploty

Stlačením tlačidla „F“ alebo „R“ zasvieti indikátor pre zobrazenie stupňa aktuálnej teploty.

Priestor mrazničky : Stlačte tlačidlo „F“.

Priestor chladničky : Stlačte tlačidlo „R“.

## Nastavenie priestoru mrazničky/ chladničky

### Priestor mrazničky

1. Stlačte tlačidlo „F“.

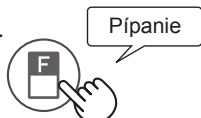

2. Ak chcete zmeniť hodnotu teploty stlačte tlačidlo „F“.

### Priestor chladničky

1. Stlačte tlačidlo „R“.

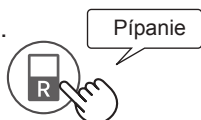

2. Ak chcete zmeniť hodnotu teploty stlačte tlačidlo „R“.

• Stlačením tlačidla „F“ alebo „R“ sa zmení indikátor teploty podľa nasledujúceho zobrazenia (3→4→5→1→2→3).

Úroveň	Indikátor
1	
2	
3	Štandardné nastavenie 
4	
5	

### Poznámka

- Indikátor sa vypne približne po 5 sekundách po nastavení úrovne teploty.
- Nastavenie teploty ostáva nezmenené aj napriek prerušeniu napájania.

## Pokročilé nastavenia priestoru mrazničky / chladničky

Teplota priestoru chladničky a mrazničky sa môže nastaviť v 9 úrovniach (úroveň 1 až 9) podľa nasledujúcich krokov a a b.

### Priestor mrazničky

a. Najprv stlačte tlačidlo „F“. Držte stlačené tlačidlo „F“ a potom stlačte tlačidlo „Expresné zmrazovanie“ na 3 sekundy alebo dlhšie.



Indikátor sa vráti na „Štandardné nastavenie“.

b. Pre zmenu úrovne teploty stlačte tlačidlo „F“

Ak chcete nastaviť teplotu v 5 úrovniach, postupujte podľa krokov a a b.

### Priestor chladničky

a. Najprv stlačte tlačidlo „R“. Držte stlačené tlačidlo „R“ a potom stlačte tlačidlo „Expresné zmrazovanie“ na 3 sekundy alebo dlhšie.



Indikátor sa vráti na „Štandardné nastavenie“.

b. Pre zmenu úrovne teploty stlačte tlačidlo „R“.

Ak chcete nastaviť teplotu v 5 úrovniach, postupujte podľa krokov a a b.

• Stlačením tlačidla „F“ alebo „R“ sa zmení indikátor teploty podľa nasledujúceho zobrazenia (5→6→7→8→9→1→2→3→4→5).

○ ... VYPNUTÉ — ... Svieti } = { ... Bliká

Úroveň	Indikátor
1	
2	
3	
4	
5	Štandardné nastavenie 
6	
7	
8	
9	

SK

# Skladovanie potravín

Chladienie spomaľuje proces znehodnocovania potravín. Podľa možnosti zabezpečte uskladnenie čerstvých a kvalitných potravín na dosiahnutie čo najdlhšej životnosti. Ďalej sú uvedené základné pravidlá na dosahovanie čo najdlhšej skladovateľnosti potravín.

## Ovocie / zelenina

Aby sa minimalizovala strata vlhkosti, ovocie a zelenina by sa mali voľne uložiť do plastického materiálu napr. obalu, vreciek (neuzatvárať) a mali by sa umiestniť do zasuvky na ovocie a zeleninu.

## Mliekarenské výrobky a vajcia

- Na obale väčšiny mliečnych výrobkov sa uvádza dátum najneskoršej spotreby, odporúčaná teplota a skladovateľnosť výrobku.
- Vajcia sa ukladajú do držiaka na vajcia.

## Mäso / ryby / hydina

- Uložte na tanier alebo misku prikrytú papierom alebo fóliou.
- Veľké kusy mäsa, rýb alebo hydiny skladujte v zadnej časti políc.
- Všetky varené potraviny dôkladne zabaľte alebo vložte do vzduchotesnej nádoby.

## Najlepšie výsledky zmrazovania

- Potraviny musia byť čerstvé.
- Potraviny možno rýchlo zmrazovať v malých množstvách.
- Potraviny by mali byť riadne vzduchotesne uzavreté alebo pevne prikryté.
- Potraviny ukladajte do mrazničky rovnomerne.
- Vrecká i nádoby označte etiketami, aby ste mali o zmrazených potravinách prehľad.

## Rada ako zabrániť oroseniu alebo námraze v chladničke

- Dvere musia byť dôkladne zatvorené. Ak potravina spadne, môže spôsobiť medzeru medzi priestorom chladničky a dverami. Posuňte ju späť do police alebo priehradky.
- Potraviny s vysokým obsahom vody musia byť uložené vo vzduchotesnej nádobe alebo pevne uzavreté.

### Poznámka

- Potraviny ukladajte na police rovnomerne, zabezpečí sa tak efektívnejšia cirkulácia chladiaceho vzduchu.
- Horúce potraviny nechajte pred uložením vychladnúť. Ukladaním horúcich potravín by sa zvýšila teplota v chladničke a vzrástlo by riziko znehodnotenia potravín.
- Nasávací a výstupný otvor cirkulačného okruhu chladiaceho vzduchu nezakrývajte nádobami, v opačnom prípade sa potraviny v chladničke nebudú rovnomerne ochladzovať.

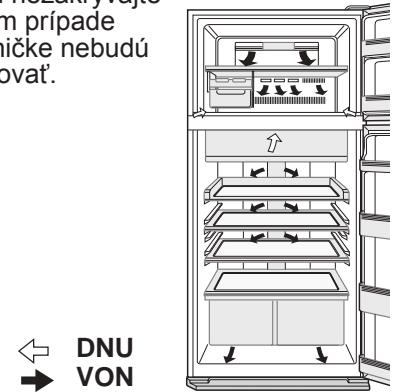

Potraviny neukladajte pred výstupný otvor chladiaceho vzduchu. Mohli by zmrznúť.

## Tipy na úsporu energie

- Miesto na vetranie okolo chladničky nechajte tak veľké, ako je možné.
- Postavte chladničku mimo priameho slnka a neumiestňujte ju do blízkosti zariadení produkujúcich teplo.
- Snažte sa čo najmenej otvárať dvere.
- Horúce jedlá nechajte vychladnúť pred ukladaním do chladničky.
- Potraviny ukladajte na police rovnomerne, zabezpečí sa tak efektívnejšia cirkulácia chladiaceho vzduchu.

## Spotreba energie

Množstvo spotreby elektrickej energie tohto modelu sa meria na základe medzinárodných štandardov výkonnosti chladničiek. Ak chladnička pracuje bez príslušenstva (vyznačená časť), vtedy bude pracovať za energeticky najefektívnejších podmienok.

- Množstvo spotrebovanej elektrickej energie tohto modelu sa meria bez príslušenstva, zobrazené vyznačenou časťou.

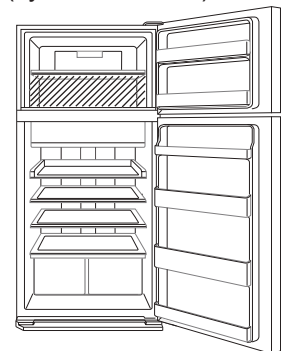

- Množstvo spotreby elektrickej energie tohto modelu sa meria v priestorovom umiestnení ako na obrázku vpravo.

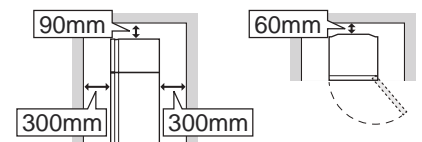

# Starostlivosť a čistenie

## Dôležité upozornenie

Aby sa predišlo praskaniu vnútorných povrchov a plastových dielcov, riadte sa týmito tipmi.

- Utrite z plastových dielcov jedlý olej.
- Niektoré chemické čistiace prípravky pre domácnosť môžu spôsobiť poškodenie, takže používajte iba riedený tekutý prípravok na umývanie riadu (resp. mydlovú vodu).
- Používanie neriedených čistiacich prostriedkov, alebo ak sa voda s prípravkom na umývanie riadu dôkladne neutrie, môže spôsobiť praskanie plastových dielcov.

## Čistenie

- Vyberte príslušenstvo (napr. police) zo skrine chladničky a z dverí. Umyte ich vo vlažnej vode s prípravkom na umývanie riadu. Potom ich opláchnite v čistej vode a vysušte.  
(Len polica na ovocie a zeleninu nie je vyberateľná.)
- Vnútorné povrchy vyčistíte handričkou namočenou vo vlažnej vode s prípravkom na umývanie riadu. Potom studenou vodou úplne odstráňte zvyšky čistiaceho prípravku.
- Po každom znečistení utrite vonkajší povrch mäkkou handrou.
- Magnetické tesnenie dverí čistíte zubnou kefkou a vlažnou vodou s prípravkom na umývanie riadu.
- Ovládací panel utierajte so suchou handričkou.

## Poznámka

- Nepoužívajte agresívne čistiace prostriedky alebo roztoky (lak, farbu, leštiaci prášok, technický benzín, vriacu vodu, atď.), pretože spôsobujú poškodenie.
- Ak vytiahnete elektrickú zástrčku, počkajte aspoň 5 minút pred jej opätovným zapojením.
- Každá sklenená polica váži približne 3 kg. Držte ich pevne pri vyberaní z chladničky a prenášaní.
- Potraviny nehádzajte do chladničky a nevrážajte do vnútorných stien. Mohol by pritom prasknúť vnútorný povrch.

## Rozmrazovanie

Rozmrazovanie je úplne automatické vďaka použitiu jedinečného systému na úsporu energie.

## Keď došlo k vypáleniu žiarovky v priestore chladničky

V prípade potreby výmeny osvetlenia sa obráťte na servisného zástupcu schváleného firmou SHARP. Osvetlenie smie vymeniť len kvalifikovaný servisný pracovník.

## Pred prenášaním

Utrite vodu v odparovacej miske. Pred samotným utretím vody počkajte viac ako 1 hodinu po vytiahnutí zástrčky napájania, pretože zariadenie zabezpečujúce kolobeh chladenia je veľmi horúce. (Odparovacia miska je umiestnená na zadnej strane výrobku.)

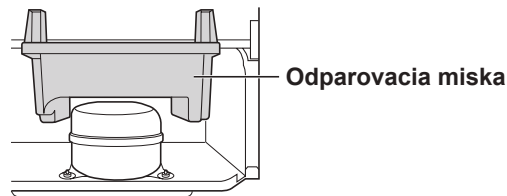

## Vypínanie chladničky

Ak chcete chladničku vypnúť na dlhší čas, vyberte všetky potraviny a dôkladne ju zvnútra vyčistite. Vytiahnite zo sieťovej zásuvky vidlicu kábla a nechajte všetky dvere otvorené.



# Skôr než zavoláte do servisu

Skôr než zavoláte do servisu, najprv si skontrolujte nasledujúci odsek.

Problém		Riešenie
Vonkajšie dielce chladničky sú na dotyk horúce.		Je to normálne. Horúca rúrka chladničky slúži na predchádzanie zaroseniu.
Keď je chladnička hlučná.		Je úplne normálne, ak činnosť chladničky sprevádzajú nasledujúce zvuky: <ul style="list-style-type: none"> <li>• Hlasný zvuk kompresora po uvedení do činnosti <ul style="list-style-type: none"> <li>--- Po krátkom čase sa zvuk stíši.</li> </ul> </li> <li>• Hlasný šum kompresora vydávaný raz denne <ul style="list-style-type: none"> <li>--- Prevádzkový zvuk vydávaný bezprostredne po automatickom rozmrazovaní.</li> </ul> </li> <li>• Zvuk prúdiacej tekutiny (žblnkanie, klokanie) <ul style="list-style-type: none"> <li>--- Zvuk chladiva prúdiaceho v rúrkach (tento zvuk môže z času na čas zosilnieť).</li> </ul> </li> <li>• Praskanie alebo výzkanie, škripanie</li> <li>• --- Zvuk spôsobený rozširovaním a sťahovaním vnútorných stien a vnútorných dielcov pri chladení.</li> </ul>
Námraza alebo zarosenie sa objavuje vo vnútri ako aj z vonkajšej strany chladničky.		Môže sa objaviť v jednom z nasledujúcich prípadov. Pomocou mokrej handričky utrite námrazu a pomocou suchej handričky utrite zarosenie. <ul style="list-style-type: none"> <li>• Keď je veľká okolitá vlhkosť.</li> <li>• Keď sa dvere často otvárajú a zatvárajú.</li> <li>• Keď sú uskladnené potraviny s veľkou vlhkosťou. (Vyžaduje sa obal.)</li> </ul>
Potraviny v chladničke zamrzajú.	SJ-XP680G, SJ-XP700G	<ul style="list-style-type: none"> <li>• Pracuje chladnička dlhší čas s ovládačom regulácie teploty chladničky nastaveným na 0 °C? <ul style="list-style-type: none"> <li>--- Prestavte ovládač teploty späť na teplotu okolo 3 °C.</li> </ul> </li> <li>• Pracuje chladnička dlhší čas s ovládačom regulácie teploty mrazničky nastaveným na -21 °C? <ul style="list-style-type: none"> <li>--- Prestavte ovládač teploty späť na teplotu okolo -18 °C.</li> </ul> </li> <li>• Nízka okolitá teplota vzduchu môže spôsobiť, že potraviny zamrznú, aj keď je regulácia teploty chladničky nastavená na 6 °C.</li> </ul>
	SJ-XE680M, SJ-XE700M	<ul style="list-style-type: none"> <li>• Pracuje chladnička dlhší čas s ovládačom regulácie teploty chladničky nastaveným na MAX COLDEST? <ul style="list-style-type: none"> <li>--- Prestavte ovládač teploty späť na iné nastavenie.</li> </ul> </li> <li>• Pracuje chladnička dlhší čas s ovládačom regulácie teploty mrazničky nastaveným na MAX COLDEST? <ul style="list-style-type: none"> <li>--- Prestavte ovládač teploty späť na iné nastavenie.</li> </ul> </li> <li>• Nízka okolitá teplota vzduchu môže spôsobiť, že potraviny zamrznú, aj keď je teplota v priestore chladničky nastavená na MIN.</li> </ul>
V priestore chladničky zapácha.		<ul style="list-style-type: none"> <li>• Obal sa vyžaduje pri potravinách s prenikavou vôňou.</li> <li>• Dezodoračná jednotka nemôže odstrániť všetky pachy.</li> </ul>

## Ak aj napriek tomu potrebujete servis

Obráťte sa na najbližšieho autorizovaného servisného zástupcu firmy SHARP.

## Opis výrobku

DODATOK III (EÚ) Smernica č. 1060/2010		SHARP	
<b>A</b>	Obchodná značka	SHARP	
<b>B</b>	Názov modelu	SJ-XP680G SJ-XE680M	SJ-XP700G SJ-XE700M
<b>C</b>	Kategória	7	
<b>D</b>	Trieda energetickej efektívnosti	A++	
<b>E</b>	Environmentálna značka EÚ	—	
<b>F</b>	Ročná spotreba energie *1 [KWh/rok]	350	360
<b>G</b>	Skladovací objem všetkých oddelení, ktoré nie sú označené hviezdikami *2 [ L ]	388	430
<b>H</b>	Skladovací objem všetkých oddelení na uchovávanie mrazených potravín, ktoré sú označené hviezdikami [ L ]	*** 148	*** 148
<b>I</b>	Úprava teploty v „iných oddeleniach“ s teplotou viac ako 14 °C	—	
<b>J</b>	Beznámrazový systém	ÁNO	
<b>K</b>	Čas teplotného nárastu [ hod. ]	19	19
<b>L</b>	Kapacita mrazenia [Kg/24 hod.]	7.0	7.0
<b>M</b>	Klimatická trieda	T	T
<b>N</b>	Vydávaný hluk prenášaný vzduchom [dB(A)]	36	36
<b>O</b>	Spotrebič určený na zabudovanie	Nie (Voľne stojaci typ)	

\*1 Spotreba energie "XYZ" kWh za rok na základe štandardných výsledkov testovania počas 24 hodín. Skutočná spotreba energie bude závisieť od toho, ako sa spotrebič používa a kde je umiestnený.

\*2 Vrátane chladiarne s objemom 31l

### Informácie o likvidácii pre používateľov (domácnosti)



Pozor: Výrobok je označený týmto symbolom. Znamená to, že použité elektrické a elektronické výrobky by sa nemali miešať s bežným domovým odpadom. Pre tieto výrobky existuje samostatný zberný systém.

#### 1. V Európskej únii

Pozor: Ak chcete zlikvidovať toto zariadenie, nepoužívajte bežný kôš na odpadky! Použité elektrické a elektronické zariadenia musia byť spracované oddelene a podľa platných zákonov, ktoré vyžadujú správne zaobchádzanie, obnovu a recyklovanie použitých elektrických a elektronických zariadení. Podľa implementácie v jednotlivých členských štátoch môžu domácnosti v štátoch EÚ vrátiť použité elektrické a elektronické zariadenia na určené zberné miesta bez poplatkov\*. V niektorých štátoch\* môžu vaše staré výrobky zdarma odobrať tiež miestni maloobchodní predajcovia, ak si zakúpíte podobný nový výrobok.

\*) Ďalšie podrobnosti sa dozviete od vašich miestnych orgánov.

Ak sa vo vašich použitých elektrických alebo elektronických zariadeniach nachádzajú batérie, zlikvidujte ich samostatne vopred, podľa miestnych požiadaviek. Správnu likvidáciu tohto výrobku pomôžete pri zabezpečení toho, aby odpad prešiel potrebnou úpravou, obnovou a recykláciou a takto sa predchádzalo možným negatívnym vplyvom na životné prostredie a zdravie osôb, ku ktorým by inak mohlo dochádzať v dôsledku nevhodného zaobchádzania s odpadom.

#### 2. V ostatných štátoch mimo EÚ

Ak si želáte znehodnotiť tento výrobok, obráťte sa na vaše miestne orgány a informujte sa o správnej metóde likvidácie.

Pre Švajčiarsko: Použité elektrické alebo elektronické zariadenie sa dá bezplatne vrátiť predajcovi, dokonca aj keď si nezakúpíte nový výrobok. Ďalšie zberné miesta sú uvedené na domovskej stránke [www.swico.ch](http://www.swico.ch) alebo [www.sens.ch](http://www.sens.ch).



Labai dėkojame, kad įsigijote šį SHARP produktą. Prieš naudodamiesi SHARP šaldytuvu, prašome perskaityti šią eksploataavimo instrukciją, kad gautumėte maksimalią naudą.

- Šaldytuvas skirtas ledo kubeliams gaminti, maisto šaldymui ir užšaldymui.
- Šis šaldytuvas skirtas naudoti tik buityje, jo aplinkos temperatūra nurodyta lentelėje. Klimato klasė nurodyta techninių duomenų plokštelėje. Šaldytuvas visapusiškai veikia nurodytos klimato klasės aplinkos temperatūrų intervale. Jei šaldytuvas naudojamas esant žemesnei aplinkos temperatūrai, jis nebus sugadintas, jei temperatūra nebus žemesnė nei +5°C.
- Šaldytuvas ilgą laiką neturi būti laikomas -10°C ar žemesnėje temperatūroje.

#### Tik namų ūkio naudojimui

Klimato klasė	Priimtina aplinkos temperatūros amplitudė
SN	Nuo +10°C iki 32°C
N	Nuo +16°C iki 32°C
ST	Nuo +16°C iki 38°C
T	Nuo +16°C iki 43°C

## Saugumo informacija

- |   |   |
|---|---|
|  <b>Įspėjimas</b>           | Tai reiškia, kad yra didelė mirties ar rimto sužalojimo rizika.             |
|  <b>Atsargumo priemonės</b> | Tai reiškia, kad yra didelė materialinės žalos ar asmens sužalojimo rizika. |

### Įspėjimas

#### Šaldymo medžiaga

Šiame šaldytuve naudojama degi šaldymo medžiaga (R600a: izobutanas) ir sprogstamosios izoliacinės dujos (ciklopentanas). Laikykitės toliau aprašytų nurodymų, kad išvengtumėte užsidegimo ir sprogdimo.

- Šaldymo sistemos negalima liesti aštriais daiktais. Už šaldytuvo ir šaldytuvo viduje esanti šaldymo sistema yra su šaldymo medžiaga.
- Atitirpdymo procesui paspartinti nenaudokite mechaninių ar kitokių įrenginių. (Šiame šaldytuve naudojama automatinio atitirpdymo sistema.)
- Šaldytuvo viduje nenaudokite elektros įrenginių.
- Neužstatykite erdvių aplink šaldytuvą.
- Nenaudokite degių purkštuvų, tokių kaip purškiami dažai, šalia šaldytuvo.
- Sugedus šaldymo sistemai, nelieskite elektros lizdo ir nenaudokite atviros liepsnos. Atidarykite langą ir išvėdinkite kambarį. Tuomet kreipkitės į SHARP įgaliotą aptarnavimo atstovą.

#### Instaliavimas

- Neinstaliuokite šaldytuvo drėgnoje arba šlapioje vietoje, nes gali sugesti izoliacija ir atsirasti nutekėjimai. Taip pat ant išorinės įrenginio pusės gali susidaryti kondensacija, kuri sukelia rūdijimą.
- Šaldytuvas ant grindų turi būti pastatytas saugioje ir horizontalioje padėtyje.

#### Maitinimo kabelis, kištukas, lizdas

Atidžiai perskaitykite toliau pateiktas taisykles, kad išvengtumėte elektros smūgio ar gaisro.

- Elektros kištuką į lizdą kiškite tvirtai ir tiesiai. Nenaudokite ilgintuvo ar kištuko adapterio.
- Maitinimo kištuką prijunkite prie lizdo, tiekiančio reikiamą nominaliąją įtampą.
- Tinkamai prijunkite įžeminimo kaištį prie įžeminimo gnybto.

- Įsitikinkite, kad elektros laidas nebuvo pažeistas instaliavimo arba transportavimo metu. Jei elektros kištukas ar laidas blogai pritvirtinti, kištuko nekiškite.
- Nelieskite elektros kištuko šlapiomis rankomis.
- Iš elektros tinklo išjunkite ištraukdami kištuką iš elektros lizdo. Netraukite už maitinimo kabelio.
- Dulkės, nusėdusios ant elektros kištuko, gali sukelti gaisrą. Kruopščiai jas nušluostykite.
- Jei šaldytuvas nebus ilgai naudojamas, ištraukite kištuką.
- Pažeistą lankstųjį elektros laidą reikia pakeisti SHARP įgaliotame aptarnavimo taške, nes tai turi būti specialus laidas.

#### Naudojimo metu

- Nelaikykite lakių ar degių medžiagų, tokių kaip eteris, benzinai, propano dujos, aerozolių balionėliai, lipniųjų medžiagų ar gryno alkoholio ir t.t. Šios medžiagos lengvai sprogdą.
- Šaldytuve nelaikykite temperatūrai jautrių medžiagų, pavyzdžiui, farmacinių gaminių. Atsiranda didelė produkto kokybės pokyčio rizika.
- Nebandykite keisti šio šaldytuvo konstrukcijos. Tai gali sukelti gaisrą, elektros šoką arba sužeisti.
- Ant šaldytuvo nedėkite daiktų. Objektui nukritus nuo šaldytuvo, jis gali sužeisti.
- Šis prietaisas gali būti naudojamas vyresnių nei 8 metų vaikų bei ribotų fizinių, sensorinių bei protinių galimybių (arba neturinčių patirties bei stokojančių žinių) asmenų tik tuo atveju, jei jie prižiūrimi ir apmokyti saugiai naudotis šiuo prietaisu bei supranta apie gresiančius pavojus. Vaikai neturėtų žaisti su šiuo prietaisu. Valymas bei priežiūros darbai neturi būti atliekami vaikų be suaugusiųjų priežiūros.

## Priežiūra ir valymas

- Pirmiausia išjunkite šaldytuvą, kad išvengtumėte elektros šoko.
- Stenkitės, kad vanduo neužtikštų tiesiogiai ant šaldytuvo išorinio arba vidinio paviršiaus. Tai gali sukelti rūdijimą ir elektros izoliacijos pažeidimą.

## Gedimas

- Jei užuodžiate degėsių kvapą, nedelsdami ištraukite elektros kištuką. Tuomet išsikvieskite SHARP patvirtintą aptarnavimo atstovą.
- Esant dujų nutekėjimui, atidarykite langą išvėdinkite erdvę. Nelieskite nei šaldytuvo, nei elektros lizdo.



## Atsargumo priemonės

### Transportavimas

- Kai instaliuojate ar perkeliate šaldytuvą, naudokite apsauginį kilimėlį, kad nesugadintumėte grindų.
- Šaldytuvą neškite laikydami jį už rankenų, esančių užpakalinėje ir apatinėje dalyje. Jei netinkamai pakelsite šaldytuvą, galite susižeisti.

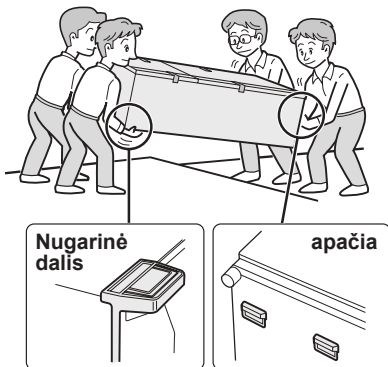

## Utilizavimas

- Jei šaldytuvą ruošiatės utilizuoti, įsitinkite, kad jis nesukels pavojaus vaikams (pvz., pašalinkite magnetinius durų tarpiklius, kad į šaldytuvą įlipęs vaikas neužsitrenktų.)
- Šaldytuvą turi būti utilizuotas tinkamai. Šaldytuvą pristatykite į profesionalią antrinių žaliavų gamyklą, skirtą perdirbti degias šaldymo medžiagas ir izoliacines dujas.

### Naudojimo metu

- Nelieskite kompresoriaus įrenginio arba jo išorinių dalių, nes jos veikimo metu labai įkaista ir metaliniai kraštai gali sužeisti.
- Drėgnomis rankomis nelieskite maisto arba metalinių indų, esančių šaldiklio kameroje. Galite nušalti.
- Į šaldiklio skyrių nedėkite į butelius ar skardines išpilstytų gėrimų. Ypač tuo atveju, jei naudojamas „Spartusis šaldymas“, didelė tikimybė, kad stikliniai buteliai gali sprogti.
- Ledo kubeliams gaminti naudokite tik geriamą vandenį.
- Kai kiti žmonės uždėję ranką netoli durų, neatidarinkite ir neuždarinkite durų. Yra pavojus, kad kitiems žmonėms galite priverti pirštus.
- Į durų kišenėles nedėkite per didelių daiktų. Šiems iškritus, jie gali sužaloti.

# Temperatūros indikatorius

Šiame šaldytuvo šaldiklyje įrengtas temperatūros indikatorius (šaldytuvo skyriuje), kad galėtumėte reguliuoti vidutinę šalčiausios įrenginio zonos temperatūrą.

### Šalčiausia zona

Šis simbolis nurodo šalčiausią zoną šaldytuvo skyriuje. (Tame pačiame aukštyje esanti durų lentynėlė nėra šalčiausioje zonoje.)

Simbolis



### Temperatūros tikrinimas šalčiausioje zonoje

Galite reguliariai tikrinti, ar temperatūra šalčiausioje zonoje teisinga, ir, jei reikia, ją reguliuoti šaldytuvo temp. valdikliu.

Jei prižiūrėsite, kad temperatūros indikatorius visada būtų MĖLYNAS, temperatūra įrenginio viduje bus teisinga. Jei temperatūros indikatorius tampa BALTAS, temperatūra pernelyg aukšta. Tokiu atveju padidinkite šaldytuvo temp. valdiklio nustatymą ir, prieš vėl tikrindami temperatūros indikatorius, palaukite 6 valandas.

MĖLYNAS



Teisingas nustatymas

BALTAS



Temperatūra pernelyg aukšta; sureguliuokite šaldytuvo temp. valdikliu.

### PASTABA

- Temperatūra šaldytuvo viduje priklauso nuo įvairių veiksnių, pavyzdžiui, aplinkos temperatūros, laikomo maisto kiekio ir durų atidarymo dažnio.
- Įdėjus šviežio maisto arba jei kurį laiką buvo paliktos atviros durys, temperatūros indikatorius tampa BALTAS – tai normalu.

## 1 Pasirūpinkite, kad aplink šaldytuvą būtų pakankamai vietos vėdinimui.

- Iliustracija rodo minimaliai reikalaujamą erdvę šaldytuvo įrengimui. Energijos sunaudojimo matavimo sąlygos yra nustatomos pagal kitokius erdvės dydžius.
- Paliekant daugiau vietos, šaldytuvą gali sunaudoti mažiau elektros energijos.
- Jei šaldytuvą naudosite mažesnėje erdvėje nei nurodyta, jis gali įšildyti patalpą, garsiai dirbti ir sugesti.
- Atstumas nuo užpakalinės šaldytuvo sienelės iki sienos turi būti bent 60 mm ir mažiau nei 75 mm. Jei atstumas didesnis nei 75 mm, galite susižaloti, palietę kompresorių ar jo periferines dalis, kurios yra ypač karštos veikimo metu.

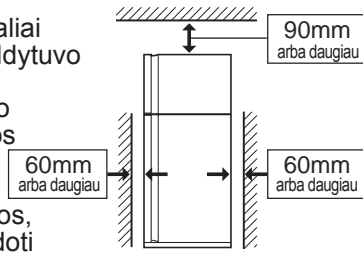

## Pastaba

- Pastatykite šaldytuvą taip, kad kištukas būtų pasiekiamas.
- Nelaikykite šaldytuvo tiesioginėje saulės šviesoje ir nestatykite jo šalia karštų generuojančio prietaiso.
- Šaldytuvą tiesiai ant grindų nestatykite. Po šaldytuvu padėkite tinkamą pagrindą, pavyzdžiui, medinę lentą.
- Jei elektros maitinimo kištukas kišamas tada, kai durys atviro, pasigirsta durų signalizacija, tačiau tai normalu. Ši signalizacija išsijungs, kai duris uždarysite.

## Prieš pradėdant šaldytuvą eksploatuoti

Nuvalykite vidines dalis audiniu, sudrėkintu šiltame vandenyje. Jeigu naudojamas muilinas vanduo, kruopščiai jį nuplaukite vandeniu.

Bendra erdvė, reikalinga eksploatacijai

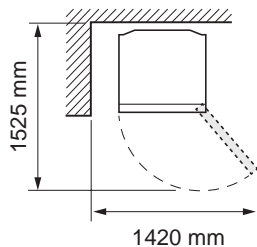

## 2 Pasukite dvi priekines reguliuojamas kojeles ir padarykite vietas, kad būtų galima įkišti kojelių atramas.

(Kojelių atramos yra supakuotos ir įdėtos į šaldytuvo kamerą.) Įkišus atramą, sureguliuokite kojeles, kad šaldytuvą stovėtų stabiliai.

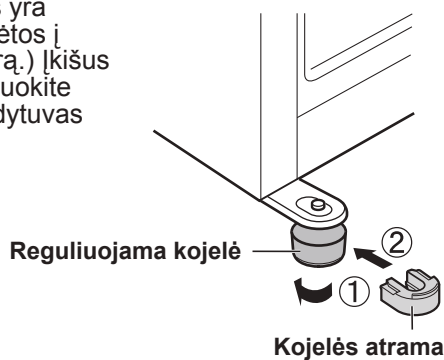

- Įdėjus atramą, šaldytuvą šiek tiek pakreiptas atgal. Labai svarbu šaldytuvą instaliuoti tinkamai.

## 3 Iš apatinės spintelės dalies išimkite 2 varžtus ir naudokite juos kojelių dangteliams uždėti. (Kojelių dangteliai yra supakuoti ir įdėti į šaldytuvo kamerą.)

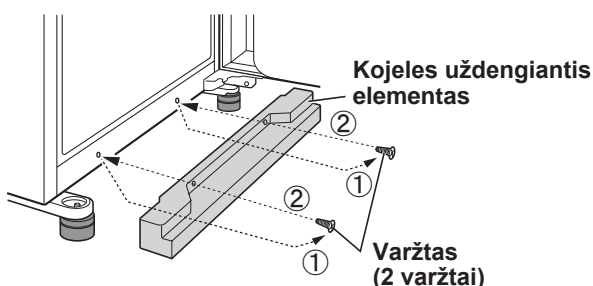



# Aprašymas

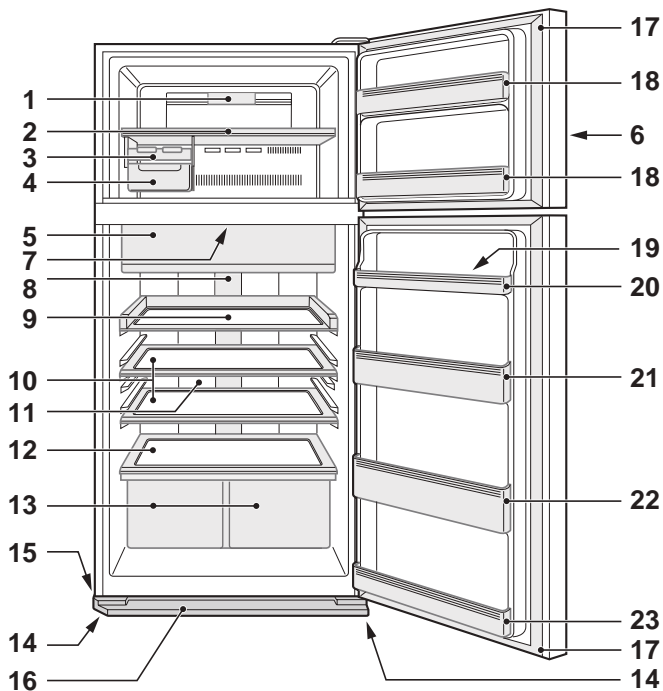

SJ-XP680G, SJ-XP700G

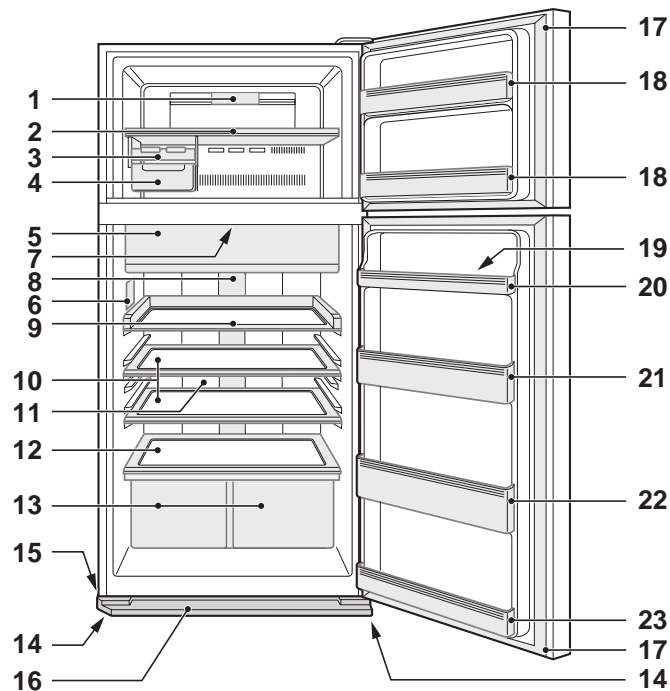

SJ-XE680M, SJ-XE700M

1. Šaldiklio šviesa
2. Šaldiklio lentynėlė
3. Ledukų gamintuvas

- 1) Šio dėklo neperpildykite vandeniu. Kitai ledų kubeliai sušalę sulips.
- 2) Pagaminus ledų kubelių, svirtį pasukite pagal laikrodžio rodyklę, kad ledą sudėtumėte į ledų kubelių dėžutę.

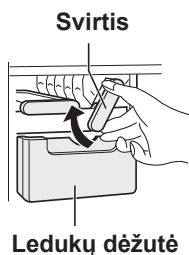

4. Ledukų dėžutė

#### Pastaba

Norėdami apsaugoti ledų kubelių dėžutę nuo sugadinimo, į dėžutę nepilkite aliejaus ir jame negaminkite ledo.

5. Šviežių produktų dėžutė ir durys (Šaldoma kamera)

6. Valdymo pultas

7. Blogų kvapų šalinimo įtaisas

Šalto oro kelyje įrengtas kvapų šalinimo katalizatorius. Jo nereikia nei valdyti, nei valyti.

8. Šaldytuvo šviesa

9. Sklandžios prieigos lentynėlė

Šią lentynėlę galite ištraukti.

10. Šaldytuvo lentynėlė

SJ-XP680G, SJ-XE680M : 1 vnt.  
SJ-XP700G, SJ-XE700M : 2 vnt.

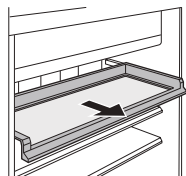

11. Hibridinis šaldymo skydelis

Skydelis netiesiogiai atvėsinas šaldytuvo kamerą iš užpakalio. Tokiu būdu maistas švelniai atvėsinamas neveikiant šalto oro srovei.

12. Vasių ir daržovių lentyna

13. Vasių ir daržovių dėžė (2 vnt.)

14. Reguliuojama kojelė (2 vnt.)

15. Perstūmimo ratukas (4 vnt.)

Perstūmimo ratukai leidžia judinti šaldytuvą.



Perstūmimo ratukai

16. Kojelės uždengiantis elementas
17. Magnetinių durų tarpikliai (2 vnt.)
18. Šaldiklio durų kišenė (2 vnt.)
19. Kiaušinių laikiklis
20. Kiaušinių dėklas

SJ-XP680G, SJ-XE680M : 2 vnt.  
SJ-XP700G, SJ-XE700M : 1 vnt.



SJ-XP680G, SJ-XE680M

21. Šaldytuvo dėklas (Viršutinė)

(Tik su SJ-XP700G, SJ-XE700M)

22. Butelių lentyna

23. Šaldytuvo dėklas (Apačia)

Išėmus vidinius priedus ir esant normaliam šaldymo darbui galima įdėti daugiau maisto produktų.

Galite išimti šiuos priedus.

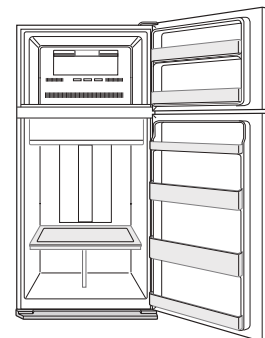

2. Šaldiklio lentynėlė
3. Ledukų gamintuvas
4. Ledukų dėžutė
9. Sklandžios prieigos lentynėlė
10. Šaldytuvo lentynėlė
13. Vasių ir daržovių dėžė

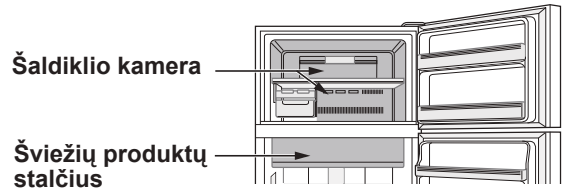

LT

 **Papildomas vėsinimas**  
 **Spartusis šaldymas**  
 **Paspartintas vėsinimas**



	Papildomas vėsinimas	Spartusis šaldymas	Paspartintas vėsinimas
Funkcija	Šis režimas skirtas gėrimams ir maistui sušaldyti. Pastaba : Didelio drėgnumo maistas gali užšalti.	Šis režimas pagreitina maisto užšalimą.	Šis režimas skirtas gėrimams ir maistui greitai užšaldyti.
Naudojimo tikslas	Šviežių produktų stalčius	Šaldiklio kamera	Šaldiklio kamera Atsargumo priemonės : Nedėkite stiklinių butelių. Didelė rizika, kad jie gali sprogti.
Darbo laikas	6 valandos *1 • Šis režimas baigiamas automatiškai. • Signalas nesuskamba.	2 valandos *1	30 minučių • Šis režimas baigiamas automatiškai. • Signalas suskamba. <b>Norėdami išjungti signalą *2</b> Paspauskite paleidimo mygtuką.  arba Paspauskite mygtuką „Paspartintas šaldymas“. 
Pabaigus operaciją	• Gėrimų ir maisto išimti nereikia.		• Suskambėjus signalui būtinai išimkite gėrimus ir maistą. • Jei gėrimai ir maistas šaldymo kameroje paliekami daugiau nei apytikriai 30 minučių, jie gali užšalti.
Jei operacijos metu sutrinka elektros energijos tiekimas	• Šis režimas automatiškai atšaukiamas.		• Vėl atsinaujinus elektros energijos tiekimui, šis režimas automatiškai paleidžiamas iš naujo, nuo ankstesnės būsenos.

\*1 Operacijos užbaigimui gali prireikti daugiau laiko, jei ji persidengia su atitirpinimu. Šis režimas prasideda atitirpinimui pasibaigus.

\*2 Jei nesustabdysite durų signalizacijos, ji skambės 30 min be pertraukos.

### Pastaba

- Vienu metu negalite paleisti Papildomo vėsinimo, Paspartinto šaldymo ar Sparėjo šaldymo, jei bent viena šių operacijų jau paleista.
- Šių operacijų veikimo metu kiek įmanoma venkite atidarinėti dureles.

## <sup>ion</sup> „Plasmacluster“ jonizatorius

Šią funkciją naudokite, kai norite šaldytuvo vidų išlaikyti švarų.

Jonizatorius šaldytuvo viduje paleidžia į šaldytuvo kamerą grupę jonų, kurie yra bendra masė teigiamų ir neigiamų jonų. Šios jonų grupės neutralizuoja pakilusius į orą pelėsinis grybelius.

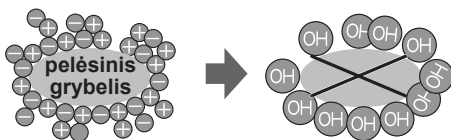

### Pastaba

- Šaldytuvo viduje galima užuosti nežymų kvapą. Tai jonizatoriaus generuojamo ozono kvapas. Ozono kiekis yra minimalus ir greitai dingsta šaldytuve.

## Energijos taupymas

(Tik su SJ-XP680G, SJ-XP700G)

Naudokite šią savybę, kai norite įjungti prietaisui energijos taupymo operaciją.

Veikiant šiai funkcijai, šaldytuvo ir šaldiklio vidaus temperatūra tampa aukštesnė nei veikiant įprastiniu būdu.

Rodomas temperatūros negalima pakeisti.

	Šaldiklio kamera	Šaldytuvo kamera
Veikiant režimu „Energijos taupymas“	Apie 1°C daugiau	Apie 2°C daugiau

(Kai temperatūra nustatyta ties F: -18°C, R: 3°C.)

Atšaukite šį režimą, kai jaučiate, kad gėrimai nepakankamai atšaldomi arba jei ledo gaminimas užtrunka ilgiau.

### Pastaba

- Energijos taupymo efektyvumas priklauso nuo naudojimo aplinkos (temperatūros valdymas, aplinkos temperatūra, durų atidarymo ir uždarymo dažnumas, maisto kiekis).

# Valdymo pultas (SJ-XP680G, SJ-XP700G)

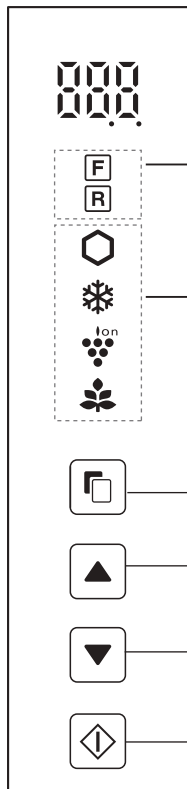

Pasirinkimo mygtukas

Perjungimo mygtukas

Paleidimo mygtukas

## Temperatūros reguliavimas

Piktograma	Reikšmė	Numatytasis nustatymas
F	Šaldiklio kamera	-18°C
R	Šaldytuvo kamera	3°C

## Naudingi režimai

Piktograma	Reikšmė	Numatytasis nustatymas
⬡	Papildomas vėsinimas	IŠJUNGTAS
❄️	Spartusis šaldymas	
❄️	Paspartintas vėsinimas	
🍷	„Plasmacluster“ jonizatorius	
🌿	Energijos taupymas	

## Papildomi režimai

Indikatorius	Reikšmė	Numatytasis nustatymas
🔊	Durų signalizacija	IŠJUNGTAS
🔊	Mygtuko garso operacija	

## Pastaba

- Kai paspaudžiate vieną iš mygtukų, visos piktogramos sužybsi vieną kartą ir parodomas budėjimo ekranas. Jei šaldytuvas nustoja veikti dėl elektros tiekimo sutrikimo, visi režimai, išskyrus Papildomą vėsinimą ir Paspartinto šaldymo funkciją, veikia taip pat kaip ir prieš elektros tiekimo sutrikdymą.
- Jei šaldiklio durelės atviros, operacija neveikia.
- Režimo piktogramos ar veikiantys indikatoriai išsižiebja budėjimo ekrane. Kai veikia Paspartinto vėsinimo režimas, budėjimo ekrane mirksi piktograma.
- Jei per apytikriai 1 minutę neatliekamas joks veiksmas, įjungimo būseną ekranas automatiškai grįžta į budėjimo ekraną. Budėjimo ekranas išsijungia, jei dar 1 minutę neatliekamas joks veiksmas.

## Naudingų režimų operacijos

		Ekranas	
<b>1</b>	Pasirinkite režimo piktogramą.	(pvz., Papildomas vėsinimas)	
<b>2</b>	Pasirinkite įjungti/išjungti.	▲ ❄️	▼ ❄️ (išjungti)
<b>3</b>	Užbaikite nustatymą. (Garso signalas)  Tik „Spartusis šaldymas“ Nustatymą užbaikite laikydami nuspaudę 3 sekundes ar daugiau. (Pypsėjimas)	⬡ Režimo piktogramos išsijungia. Tik „Spartusis šaldymas“ ❄️ (Mirksintis)	⬡ Režimo piktogramos budėjimo ekrane išsijungia.

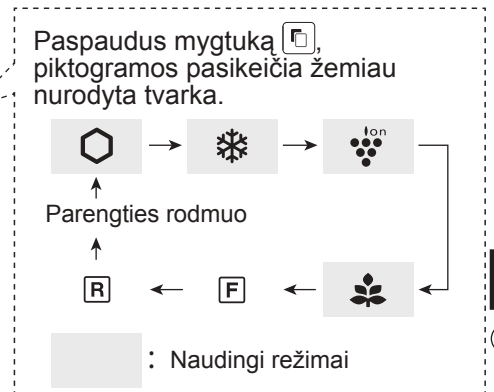

## Papildomų režimų operacijos

	Santrauka	Atšaukti operaciją	Ekranas
<b>Durų signalizacija</b>	<ul style="list-style-type: none"> <li>Jei šaldytuvo durys paliekamos atviros ilgiau nei 1 minutę, durų įspėjimo signalas suskamba vieną kartą, o po 1 minutės dar kartą.</li> <li>Jei durys paliekamos atidarytos maždaug 3 minutėms, signalizacija pradės veikti nepertraukiamai.</li> <li>Įspėjimo signalas nustoja skambėti uždarius duris.</li> </ul>	Vienu metu laikykite nuspaudę  ir . (Pypsėjimas)	Indikatorius išsijungia.
<b>Mygtuko garso operacija</b>	<ul style="list-style-type: none"> <li>Kai norite išjungti mygtuko veikimo garsą.</li> </ul>	Vienu metu laikykite nuspaudę  ir . (Pypsėjimas)	Indikatorius išsijungia.

**Pastaba** • Kai norite įjungti papildomą režimą, vėl atlikite tą patį veiksmą. (Indikatorius išsijungia)

# Temperatūros reguliavimas

Šaldytuvai automatiškai valdo savo temperatūrą. Tačiau galite reguliuoti temperatūrą žemiau nurodytu būdu.

## Kaip patikrinti esamą temperatūros nustatymą

Paspauskite mygtuką , kad pasirinktumėte **F** arba **R**.

## Numatytasis nustatymas









Šaldiklio kamera	Šaldytuvo kamera
- 18	3

## Šaldiklio/Šaldytuvo kameros nustatymas

Šaldiklio kamera : Galima reguliuoti nuo -13° C iki -21° C (1° C padalomis).

Šaldytuvo kamera : Galima reguliuoti nuo 0° C iki 6° C (1° C padalomis).

### Pagrindinės operacijos

		Ekranas	
		Šaldiklio kamera	Šaldytuvo kamera
<b>1</b>	Pasirinkite <b>F</b> arba <b>R</b> piktogramą. 		
<b>2</b>	Nustatykite temperatūrą. 	 (aukštyn)	 (žemyn)
<b>3</b>	Užbaikite nustatymą. (Garso signalas) 		



Paspaudus mygtuką , piktogramos pasikeičia žemiau nurodyta tvarka.



## Sudėtingesnis šaldymo kameros/šaldytuvo nustatymas

Temperatūra šaldymo kameroje ir šaldytuve gali būti reguliuojama 0,5 °C žingsneliais, atliekant **a – c** veiksmus.

Pypsėjimas

- Atlikus **1**-ąją „Pagrindinių operacijų“ veiksmą, 3 sekundes ar ilgiau palaikykite nuspaudę . Esama iš anksto nustatyta temperatūra grąžina į „Numatytąjį nustatymą“ (Ekranas rodomas toks, kaip paveikslėlyje dešinėje.)
- Temperatūros nustatymui spauskite  arba .
- Užbaikite nustatymą. (Taip pat kaip **3** „Pagrindinių operacijų“ žingsnį.) Vėl atlikite veiksmus nuo **a** iki **c**, jei norite reguliuoti temperatūrą 1°C žingsneliais.

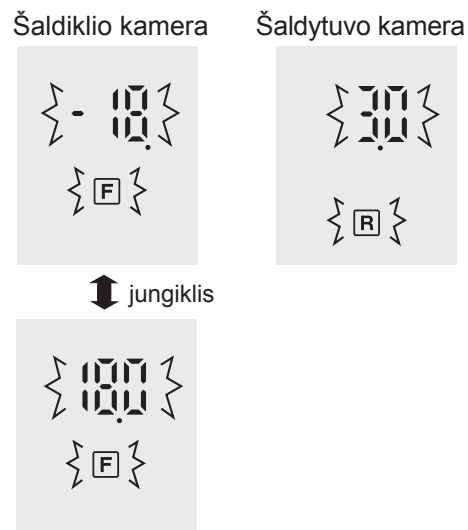

# Valdymo pultas (SJ-XE680M, SJ-XE700M)

## Naudingi režimai



Mygtukas	Reikšmė	Numatytasis nustatymas
	Papildomas vėsinimas	IŠJUNGTAS
	Spartusis šaldymas Paspartinas vėsinimas	
	„Plasmacluster“ jonizatorius	IJUNGTA *

\* „Plasmacluster“ veikia automatiškai įjungus šaldytuvą. Jo įjungti ar išjungti nereikia.

## Temperatūros reguliavimas

Mygtukas	Reikšmė	Numatytasis nustatymas
	Šaldytuvo kameros temperatūros valdymas	
	Šaldiklio kameros temperatūros valdymas	

### Pastaba

• Jei norite įjungti indikatorių, spauskite mygtuką „F“ arba „R“.

## Naudingų režimų operacijos (išskyrus „Plasmacluster“)

	Pradėkite operaciją	Atšaukti operaciją
<b>Papildomas vėsinimas</b>	Paspauskite režimo mygtuką. (Garso signalas) 	Paspauskite režimo mygtuką. (Garso signalas) 
<b>Spartusis šaldymas</b>	Paspauskite režimo mygtuką. (Garso signalas) 	Paspauskite režimo mygtuką. (Garso signalas) 
<b>Paspartinas vėsinimas</b>	Režimo mygtuką spauskite 3 sekundes ar ilgiau. (Pypsėjimas) 	Paspauskite režimo mygtuką. (Garso signalas) 

## Durų signalizacija

- Jei šaldytuvo durys paliekamos atviros ilgiau nei 1 minutę, durų įspėjimo signalas suskamba vieną kartą, o po 1 minutės dar kartą.
- Jei durys paliekamos atidarytos maždaug 3 minutėms, signalizacija pradės veikti nepertraukiamai.
- Įspėjimo signalas nustoja skambėti uždarius duris.

### Jei durų signalizacija neišsijungia

Jeigu durų signalizacija neišsijungia uždarius visas duris, tai yra defektas. Dėl techninio aptarnavimo kreipkitės į „SHARP“ paslaugų centrą.

### Būdas, kaip laikinai išjungti durų signalizaciją.

- Kartu spauskite mygtukus „R“ ir „F“ ir laikykite nuspaude 3 sekundes ar ilgiau.
- Durų signalizacija vėl įsijungs po maždaug 2 dienų.

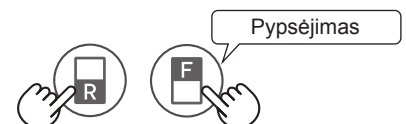

LT



# Temperatūros reguliavimas

Šaldytuvą automatiškai valdo savo temperatūra. Tačiau galite reguliuoti temperatūrą žemiau nurodytu būdu.

## Kaip patikrinti esamą temperatūros nustatymą

Indikatoriaus lemputės įsižiebia ir parodomas esamas temperatūros lygmuo spaudžiant mygtuką „F“ arba „R“.

Šaldiklio kamera : Spauskite mygtuką „F“.

Šaldytuvo kamera : Spauskite mygtuką „R“.

## Šaldiklio/Šaldytuvo kameros nustatymas

### Šaldiklio kamera

1. Spauskite mygtuką „F“.



2. Norėdami pakeisti temperatūros lygį, spauskite mygtuką „F“.

### Šaldytuvo kamera

1. Spauskite mygtuką „R“.



2. Norėdami pakeisti temperatūros lygį, spauskite mygtuką „R“.

• Temperatūros indikacija keičiasi kaip nurodyta paveikslėlyje žemiau (3→4→5→1→2→3) spaudžiant mygtuką „F“ arba „R“.

Lygis	Indikatorius
1	
2	
3	Numatytasis nustatymas 
4	
5	

### Pastaba

- Suregulius temperatūros lygį, indikatorius išsijungia apytikriai po 5 sekundžių.
- Temperatūros nustatymas išlieka toks pats net sutrikus elektros tiekimui.

## Sudėtingesnis šaldymo kameros/šaldytuvo nustatymas

Šaldytuvo ir šaldiklio kameros temperatūrą galima reguliuoti (1 ~ 9 lygiai) atliekant **a – b** veiksmus.

### Šaldiklio kamera

**a.** Pirmiausia paspauskite mygtuką „F“. Laikykite nuspaudę mygtuką „F“ ir spauskite mygtuką „Spartusis šaldymas“ 3 sekundes ar daugiau.



Indikatorius grįžta į „Numatytąjį nustatymą“.

**b.** Norėdami pakeisti temperatūros lygį, spauskite mygtuką „F“.

Atlikite veiksmus nuo **a** iki **b**, jei norite sureguliuoti temperatūrą 5 lygmenyse.

### Šaldytuvo kamera

**a.** Pirmiausia paspauskite mygtuką „R“. Laikykite nuspaudę mygtuką „R“ ir spauskite mygtuką „Spartusis šaldymas“ 3 sekundes ar daugiau.



Indikatorius grįžta į „Numatytąjį nustatymą“.

**b.** Norėdami pakeisti temperatūros lygį, spauskite mygtuką „R“.

Atlikite veiksmus nuo **a** iki **b**, jei norite sureguliuoti temperatūrą 5 lygmenyse.

• Temperatūros indikacija keičiasi kaip nurodyta paveikslėlyje žemiau (5→6→7→8→9→1→2→3→4→5) spaudžiant mygtuką „F“ arba „R“.

○ ... IŠJUNGTAS = ... Apšvietimas } = { ... Mirksintis

Lygis	Indikatorius
1	
2	
3	
4	
5	Numatytasis nustatymas 
6	
7	
8	
9	

# Maisto laikymas

Šaldymas sulėtina maisto gedimą. Pasistenkite, kad maistas būtų kiek galima šviežesnis, kad užtikrintumėte ilgesnį greitai gendančio maisto laikymą. Toliau pateikiami bendrieji nurodymai kaip užtikrinti ilgesnį maisto laikymą.

## Vaisiai/Daržovės

Vaisiai ir daržovės turėtų būti laisvai uždengti plastikine medžiaga, pvz., vyniojimo medžiaga, maišeliais (nesandariai) ir sudėti į Vaisių ir daržovių stalčių, siekiant sumažinti drėgmės netekimą.

## Pieno produktai ir kiaušiniai

- Ant daugumos pieno produktų pakuočių yra nurodyta galiojimo data bei rekomenduojama laikymo temperatūra.
- Kiaušiniai turėtų būti laikomi kiaušinių laikiklyje.

## Mėsa/Žuvis/Paukštiena

- Padėkite ant lėkštės ar indo ir uždengkite popieriumi arba polietilenu.
- Didelius mėsos, žuvies arba paukštienos gabalus padėkite lentynėlių gale.
- Įsitinkite, kad visas pagamintas maistas yra gerai suvyniotas arba supakuotas hermetiškuose indeliuose.

## Geriausiam sušaldymui

- Maistas turėtų būti šviežias.
- Užšaldykite mažus maisto kiekius vienu metu, kad jie užšaltų greičiau.
- Maistas turi būti tinkamai užsandarintas arba sandariai uždengtas.
- Maistą šaldiklyje išdėstykite tolygiai.
- Pažymėkite maišelius arba indelius, kad orientuotumėtės kas šaldiklyje yra laikoma.

## Patarimas, kaip išvengti aprasojimo ar apšarmojimo šaldytuvo viduje

- Dureles laikykite sandariai uždarytas. Jei maistas nukrenta, jis gali sąlygoti tarpelį tarp spintelės ir durų. Perkelkite jį atgal į lentyną ar kišenę.
- Maistas, pasižymintis didele drėgme, turi būti saugomas orui nepralaidžioje talpoje ar užsandarintas.

## Pastaba

- Vienodai paskirstykite maistą lentynose, kad šaldantis oras galėtų efektyviai cirkuliuoti.
- Prieš padedant į šaldytuvą, karštas maistas turi būti atvėsintas. Karšto maisto laikymas šaldytuve pakelia temperatūrą šaldytuvo viduje ir didina maisto gedimo riziką.
- Neužblokuokite šalto oro cirkuliacijos grandinės įėjimo ir išėjimo maistu arba indais, indeliais; priešingu atveju, maistas šaldytuve nebus atšaldomas tolygiai.

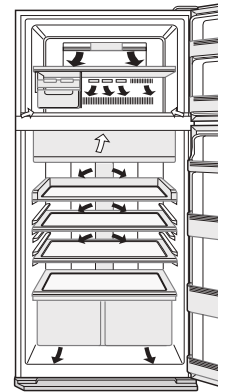

← VIDUJE  
→ IŠ

Nedėkite maisto tiesiogiai priešais šalto oro išėjimą. Ten maistas gali užšalti.

## Patarimai energijos taupymui

- Palikite kiek galima daugiau erdvės ventilacijai aplink šaldytuvą.
- Nelaikykite šaldytuvo tiesioginėje saulės šviesoje ir nestatykite jo šalia karštų generuojančio prietaiso.
- Jei įmanoma, venkite durelių atidarymo.
- Karštas maistas turėtų būti atvėsintas prieš laikymą.
- Paskirstykite maistą ant lentynų tolygiai, kad leistumėte šaltam orui efektyviai cirkuliuoti.

## Energijos naudojimas

Šio modelio energijos suvartojimo kiekis yra matuojamas atsižvelgiant į tarptautinį šaldytuvo darbingumo standartą. Jei šaldytuvą naudojamus išėjimus priedus (patamsinta sritis), energija taupoma labiausiai.

- Šio modelio energijos suvartojimas matuojamas išėjimus šiuos priedus, kaip pažymėta patamsinta sritimi.

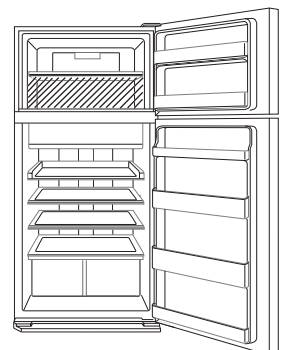

- Šio modelio energijos suvartojimo kiekis yra matuojamas pagal erdvės dydžius, parodytus dešiniajame paveiksle.

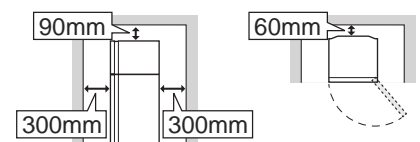

LT

# Priežiūra ir valymas

## Svarbu

**Kad būtų išvengta vidinių paviršių bei plastikinių dalių įskilimo, laikykitės šių patarimų.**

- Nušluostykite bet kokius maistinius riebalus, likusius ant plastikinių dalių.
- Kai kurie namų apyvokos cheminiai preparatai gali pakenkti, todėl naudokite tik atskiestą indų plovimo skystį (muilina vandenį).
- Jeigu naudojama neatskiesta valymo priemonė arba muilinas vanduo nėra kruopščiai iššluostomas, plastikinės dalys gali įskilti.

## Valymas

- Išimkite priedus (pvz., lentynas) iš spintelės ir durų. Nuplaukite juos šiltu muiluotu indų plovimui skirtu vandeniu. Po to išskalaukite juos švariu vandeniu ir išdžiovinkite.  
(Tik vaisių ir daržovių lentyna nėra išimama).
- Valykite vidų skudurėliu, sudrėkintu šiltame muiliname indų plovimui tinkamame vandenyje. Tuomet šaltu vandeniu kruopščiai iššluostykite muilina vandenį.
- Nušluostykite šaldytuvo išorinį paviršių minkštu audiniu, kiekvieną kartą susitepus.
- Valykite magnetinį durų tarpiklį dantų šepetuku su šiltu muilinu indų plovimui tinkamu vandeniu.
- Valdymo pultą valykite sausos medžiagos skiaute.

## Pastaba

- Nenaudokite ypač stiprių valiklių ar tirpiklių (lako, dažų, šveitimo miltelių, benzino, verdančio vandens ir t.t.), nes galite sugadinti šaldytuvą.
- Ištraukę elektros kištuką, palaukite bent 5 minutes prieš vėl jį įjungdami.
- Kiekviena stiklinė lentynėlė sveria apytiksliai 3 kg. Laikykite tvirtai, kai išimate iš įrenginio arba nešate.
- Nemeskite daiktų į šaldytuvą ir netrankykite vidinės sienelės. Dėl to vidinis paviršius gali įskilti.

## Atitirpinimas

Unikalios energijos taupymo sistemos dėka, šaldytuvai yra atitirpinami visiškai automatiškai.

## Jei perdega šaldytuvo apšvietimo lemputė

Jei norite pakeisti lemputę, susisiekite su SHARP aptarnavimo atstovu. Lemputę turi pakeisti tik kvalifikuotas aptarnavimo atstovas.

## Prieš transportuojant

Iššluostykite vandenį garavimo lovelyje. Prieš šluostydami, palaukite daugiau nei vieną valandą ištraukę elektros kištuką, nes šaldymo ciklo įranga labai karšta. (Garavimo lovelis yra užpakalinėje gaminio dalyje.)

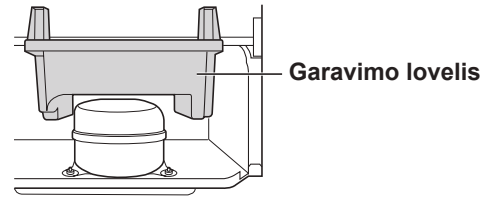

## Šaldytuvo išjungimas

Jei norite išjungti šaldytuvą ilgesniam laikotarpiui, išimkite iš šaldytuvo maistą ir kruopščiai išvalykite vidų. Ištraukite elektros laido kištuką iš elektros šaltinio ir palikite visas dureles atdaras.

# Prieš skambinant į aptarnavimo skyrių

Prieš skambindami į aptarnavimo skyrių, patikrinkite šiuos dalykus.

Problema		Sprendimas
Šaldytuvo išorinis korpusas palietus yra karštas.		Tai normalu. Karštas laidas šaldytuvo korpuse yra įrengiamas tam, kad apsaugotų nuo drėgmės kaupimosi / rasojimo.
Šaldytuvas dirba triukšmingai.		<p>Normalu, jei šaldytuvas skleidžia šiuos garsus.</p> <ul style="list-style-type: none"> <li>• Garsus triukšmas, atsirandantis pradėjus kompresoriui veikti           <ul style="list-style-type: none"> <li>--- Po kiek laiko garsas sumažėja.</li> </ul> </li> <li>• Garsus triukšmas, skleidžiamas vieną kartą per dieną iš kompresoriaus           <ul style="list-style-type: none"> <li>--- Apie veikimą informuojantis garsas. Atsiranda tuoj pat po automatinio atitirpdymo.</li> </ul> </li> <li>• Tekančio skysčio garsas (gurgimas, šnypštimas)           <ul style="list-style-type: none"> <li>--- Šaldymo medžiagos, tekančios vamzdžiu, garsas (laikas nuo laiko garsas gali padidėti).</li> </ul> </li> <li>• Skilimo arba traškėjimo garsas, girgždėjimo garsas           <ul style="list-style-type: none"> <li>--- Garsas, skleidžiamas vidinių sienelių ir vidinių šaldytuvo dalių plėtimosi ir traukimosi atvėsus.</li> </ul> </li> </ul>
Šaldytuvo išorėje arba viduje susiformuoja šerkšnas arba kaupiasi drėgmė (vandens lašeliai).		<p>Taip gali atsitikti žemiau nurodytais atvejais. Šerkšną valykite drėgnu audiniu, o vandens lašelius – sausu audiniu.</p> <ul style="list-style-type: none"> <li>• Kai didelis aplinkos oro drėgnumas.</li> <li>• Kai dažnai atidaromos ir uždaromos durys.</li> <li>• Kai laikomi maisto produktai, kuriose daug drėgmės (reikia užvynioti).</li> </ul>
Maisto produktai šaldytuvo kameroje užšąla.	SJ-XP680G, SJ-XP700G	<ul style="list-style-type: none"> <li>• Ar šaldytuvas ilgą laiką veikė šaldytuvo temperatūros valdiklį nustačius ties 0°C?           <ul style="list-style-type: none"> <li>--- Pakeiskite temperatūros valdymą atgal į apytikriai 3°C.</li> </ul> </li> <li>• Ar šaldytuvas ilgą laiką veikė šaldiklio temperatūros valdiklį nustačius ties -21°C?           <ul style="list-style-type: none"> <li>--- Pakeiskite temperatūros valdymą atgal į apytikriai -18°C.</li> </ul> </li> <li>• Jei aplinkos temperatūra žema, maistas gali užšalti net tuo atveju, kai šaldytuvo kameros temperatūra nustatyta ties 6°C.</li> </ul>
	SJ-XE680M, SJ-XE700M	<ul style="list-style-type: none"> <li>• Ar šaldytuvas ilgą laiką veikė šaldytuvo temperatūros valdiklį nustačius ties MAX COLDEST (šalčiausia)?           <ul style="list-style-type: none"> <li>--- Pakeiskite temperatūros valdymą į kitą nustatymą.</li> </ul> </li> <li>• Ar šaldiklis ilgą laiką veikė šaldytuvo temperatūros valdiklį nustačius ties MAX COLDEST (šalčiausia)?           <ul style="list-style-type: none"> <li>--- Pakeiskite temperatūros valdymą į kitą nustatymą.</li> </ul> </li> <li>• Jei aplinkos temperatūra žema, maistas gali užšalti net tuo atveju, kai šaldytuvo kameros temperatūra nustatyta ties MIN.</li> </ul>
Šaldytuvo kameroje pasklidęs nemalonus kvapas.		<ul style="list-style-type: none"> <li>• Stipraus kvapo maisto produktus reikia suvynioti.</li> <li>• Blogų kvapų šalinimo įtaisas negali pašalinti visų kvapų.</li> </ul>

## Jeigu jums vis tiek reikia aptarnavimo

Kreipkitės į artimiausią SHARP įgaliotą aptarnavimo atstovą.

## Gaminio vardinių parametru lentelė

III PRIEDAS (ES) Reglamentas Nr. 1060/2010		SHARP	
<b>A</b>	Prekės ženklas	SHARP	
<b>B</b>	Modelio pavadinimas	SJ-XP680G SJ-XE680M	SJ-XP700G SJ-XE700M
<b>C</b>	Kategorija	7	
<b>D</b>	Energijos vartojimo efektyvumo klasė	A <sup>++</sup>	
<b>E</b>	Es ekologinis ženklas	—	
<b>F</b>	Per metus suvartojamos energijos kiekis *1 [KWh/metus]	350	360
<b>G</b>	Naudingoji visų kamerų, kurios neatitinka „žvaigždutės“ kamrai taikomų reikalavimų, talpa *2 [l]	388	430
<b>H</b>	Naudingoji visų užšaldytų maisto produktų laikymo kamerų, kurios atitinka „žvaigždutės“ kamrai taikomus reikalavimus, talpa [l]	✱*** 148	✱*** 148
<b>I</b>	„Kitos kameros“ projektinė temperatūra, aukštesnė nei +14 °C	—	
<b>J</b>	Bešerkšnė šaldymo sistema	TAIP	
<b>K</b>	Temperatūros kilimo trukmė [val.]	19	19
<b>L</b>	Šaldymo geba [Kg/para]	7.0	7.0
<b>M</b>	Klimato klasė	T	T
<b>N</b>	Skleidžiamas akustinis triukšmas [dB(A)]	36	36
<b>O</b>	Įmontuojamasis aparatas	Ne (laisvai pastatomas tipas)	

\*1 Suvartojamos energijos kiekis – „xyz“ kwh per metus, grindžiamas įprasto 24 valandų trukmės bandymo rezultatais. Faktinis suvartojamos energijos kiekis priklausys nuo to, kaip aparatas bus naudojamas ir kur jis bus pastatytas.

\*2 31 L talpos vėsavimo kamera

### Informacija vartotojams apie gaminių išmetimą (privatiems namų ūkiams)



Dėmesio:  
Jūsų gaminys pažymėtas šiuo simboliu. Tai reiškia, kad naudotų elektrinių ir elektroninių gaminių negalima išmesti į įprastinių buitinių atliekų konteinerius. Tokiems gaminiams taikoma atskira surinkimo sistema.

#### 1. Europos Sąjungoje

Dėmesio: Šios įrangos negalima mesti į įprastinius šiukšlių konteinerius! Naudota elektrinė ir elektroninė įranga turi būti apdorojama atskirai, laikantis teisės aktų, kurie reikalauja tinkamai apdoroti, panaudoti ir perdirbti elektrinę ir elektroninę įrangą. Po atitinkamų teisės aktų įgyvendinimo valstybėse narėse privatūs ES šalių ūkiai gali nemokamai gražinti naudotą elektrinę arba elektroninę įrangą paskirtosioms surinkimo įmonėms\*. Kai kuriose šalyse\* vietiniai mažmenininkai taip pat gali nemokamai priimti iš jūsų seną gaminį, jei perkate panašų naują.

\*) Jei reikia daugiau informacijos, kreipkitės į vietos institucijas.

Jei jūsų naudotoje elektrinėje ar elektroninėje įrangoje yra baterijų ar akumuliatorių, prieš tai utilizuokite juos atskirai, laikydamiesi šalyje galiojančių reikalavimų.

Tinkamai išmesdami gaminį padėsite užtikrinti, kad atliekos būtų reikiamai apdorojamos, panaudojamos ir perdirbamos saugant aplinką ir žmonių sveikatą nuo neigiamo poveikio, kuris kiltų netinkamai elgiantis su atliekomis.

#### 2. Ne ES šalyse

Jei norite išmesti šį gaminį, kreipkitės į vietos institucijas ir prašykite nurodyti tinkamą išmetimo būdą.

Tik Šveicarijai: panaudotą elektros arba elektronikos įrenginį galite nemokamai gražinti pardavėjui, net jei ir neperkate naujo gaminio. Surinkimo punktai išvardyti tinklalapyje [www.swico.ch](http://www.swico.ch) arba [www.sens.ch](http://www.sens.ch).





Paldies, ka iegādājāties šo SHARP produktu. Pirms SHARP ledusskapja izmantošanas izlasiet šo rokasgrāmatu, lai uzzinātu pēc iespējas vairāk par šo iekārtu.

- Šis ledusskapis ir paredzēts ledus kubiņu izgatavošanai, kā arī pārtikas atdzesēšanai un saldēšanai.
- Šo ledusskapi paredzēts izmantot tikai mājāsaimniecībās un tabulā norādītajā vides temperatūrā. Klimata klase ir norādīta datu plāksnē. Ledusskapis ir pilnībā funkcionāls norādītās klimata klases vides temperatūras diapazonā. Ja ledusskapis tiks izmantots aukstākā temperatūrā, tas netiks bojāts līdz +5 °C temperatūrai.
- Ledusskapim nevajadzētu ilgstoši atrasties temperatūrā, kas ir zemāka par -10°C.

Tikai izmantošanai  
mājāsaimniecībās

Klimata klase	Pieņemamais vides temperatūras diapazons
SN	+10 °C līdz 32 °C
N	+16 °C līdz 32 °C
ST	+16 °C līdz 38 °C
T	+16 °C līdz 43 °C

## Drošības informācija

 <b>Brīdinājums</b>	Tas nozīmē, ka pastāv augsts nāvējošu vai nopietnu ievainojumu risks.
 <b>Uzmanību</b>	Tas nozīmē, ka pastāv augsts materiālo bojājumu vai individuālu ievainojumu risks.



### Brīdinājums

#### Aukstumaģents

Šis ledusskapis satur uzliesmojošu aukstumaģentu (R600a: izobutāns) un izolējošo gāzi (ciklopentānu). Ievērojiet tālāk sniegtos norādījumus, lai nepieļautu aizdegšanos un eksploziju.

- Nepieļaujiet, lai asi priekšmeti nonāktu saskarē ar dzesēšanas sistēmu. Dzesēšanas sistēma ledusskapja aizmugurē un iekšpusē satur aukstumaģentu.
- Neizmantojiet mehāniskas ierīces vai citus līdzekļus, lai paaugstinātu atkausēšanas procesu. (Šis ledusskapis ir aprīkots ar speciālu automātiskās atkausēšanas sistēmu.)
- Ledusskapja iekšpusē neizmantojiet nekādas elektroierīces.
- Nebloķējiet telpu ap ledusskapi.
- Neizmantojiet ledusskapja tuvumā degošus aerosolus, piemēram, krāsas aerosolus.
- Dzesēšanas sistēmas defekta gadījumā nepieskarieties sienas kontaktligzdai un nelietojiet atklātu liesmu. Atveriet logu un izvēdiniet telpu. Pēc tam izsauciet SHARP pilnvarotu apkalpes speciālistu.

#### Uzstādīšana

- Nenovietojiet ledusskapi drēgnā vai mitrā vietā, jo tas var izraisīt izolācijas bojājumus un noplūdi. Iekārtas ārpusē var veidoties kondensāts, izraisot rūs.
- Ledusskapis jānovieto uz grīdas horizontāli un stabili.

#### Barošanas kabelis, kontaktdakša, kontaktligzda.

Lai nepieļautu elektriskās strāvas triecienu vai aizdegšanos, uzmanīgi izlasiet tālāk izklāstītos noteikumus.

- Kontaktdakšu pievienojiet kontaktligzdai stingri un tieši. Neizmantojiet pagarinātāja kabeli vai kontaktdakšas adapteri.
- Pievienojiet kontaktdakšu pie kontaktligzdas ar nepieciešamo nominālo spriegumu.
- Pareizi pievienojiet zemējuma tapu pie zemējuma izvada.

- Pārļiecinieties, vai strāvas kabeļa uzstādīšanas un pārvietošanas laikā tas nav bojāts. Ja kontaktdakša vai vads ir vaļīgi, nespraudiet to kontaktā.
- Nepieskarieties kontaktdakšai ar slapjām rokām.
- Atvienojiet no elektriskā tīkla, izvelkot kontaktdakšu no kontaktligzdas. Neatvienojiet, velkot aiz barošanas kabeļa.
- Putekļu uzkrāšanās uz kontaktdakšas var izraisīt aizdegšanos. Rūpīgi tos noslaukiet.
- Ja ledusskapis ilgāku laiku netiks izmantots, atvienojiet kontaktdakšu.
- Ja tiek sabojāts elastīgais strāvas vads, tas ir jānomaina ar atbilstošu vadu. Tas jāizdara SHARP apkalpes speciālists.

#### Lietošana

- Neuzglabājiet gaistošus un viegli uzliesmojošus materiālus, piemēram, ēteri, benzīnu, propāna gāzi, aerosola baloniņus, līmi, tīru spirtu utt. Šie materiāli var eksplodēt.
- Neuzglabājiet ledusskapī pret temperatūras izmaiņām jutīgus produktus, piemēram, farmaceitiskos izstrādājumus. Pastāv liels risks, ka var mainīties izstrādājuma kvalitāte.
- Nemēģiniet mainīt vai pārveidot šo ledusskapi. Tas var izraisīt aizdegšanos, elektriskās strāvas triecienu vai ievainojumus.
- Novietojiet uz ledusskapja nekādus priekšmetus. Priekšmeti krītot var radīt savainojumus.
- Šo iekārtu drīkst lietot bērni, kas vecāki par 8 gadiem, kā arī personas ar pazeminātām fiziskām, sensorām vai garīgām spējām vai bez pieredzes un zināšanām, ja viņiem tiek nodrošināta uzraudzība vai apmācība attiecībā uz iekārtas drošu lietošanu un ja viņi apzinās saistītos riskus. Bērni nedrīkst rotaļāties ar iekārtu. Bērni nedrīkst veikt iekārtas tīrīšanu un apkopi bez uzraudzības.

LV

## Kopšana un tīršana

- Atslēdziet ledusskapi no strāvas, lai negūtu elektriskās strāvas triecienu.
- Nesmidziniet ūdeni tieši uz ārējās vai iekšējās virsmas. Tas var izraisīt rūsēšanu un elektroizolācijas pasliktināšanos.

## Problēma

- Ja sajūtat deguma smaku, nekavējoties atvienojiet kontaktdakšu. Pēc tam izsauciet SHARP pilnvarotu apkalpes speciālistu.
- Gāzes noplūdes gadījumā izvēdiniet telpu, atverot logu. Nepieskarieties ledusskapim vai sienas kontaktligzdai.



## Uzmanību

### Transportēšana

- Uzstādot vai pārvietojot ledusskapi, izmantojiet paklājiņu, lai pasargātu grīdu no bojājumiem.
- Nesiet ledusskapi aiz aizmugurē un apakšā esošajiem rokturiem. Nepareizi paceļot ledusskapi, iespējams radīt ievainojumus.

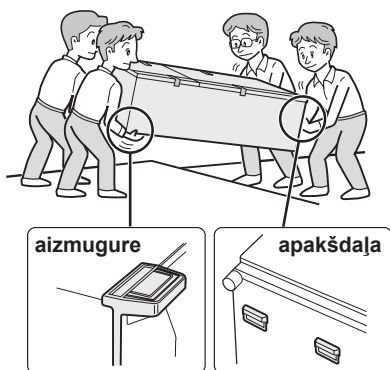

## Utilizēšana

- Nodrošiniet, lai ledusskapis, kad tas tiek uzglabāts pirms utilizācijas, neradītu briesmas bērniem (piem., noņemiet durvīm magnētiskos durvju blīvējumus, lai bērni nevarētu iesprūst).
- Šis ledusskapis jāutilizē pareizā veidā. Nogādājiet ledusskapi profesionālā pārstrādes punktā, kas specializējas ierīču ar uzliesmojošiem aukstumaģentiem un izolējošām gāzēm pārstrādē.

### Lietošana

- Nepieskarieties kompresors vai tā palīgdaļām, jo tās darbības laikā paliek ļoti karstas un to metāla stūri var izraisīt ievainojumus.
- Nepieskarieties ar mitrām rokām pārtikai vai metāla konteineriem, kas atrodas saldētavas nodalījumā. Tas var izraisīt apsaldējumus.
- Neievietojiet pudelēs pildītus dzērienus un konservu kārbas pārtikas saldēšanas kameras nodalījumā. Īpaši augsts risks pastāv, ja tiek izmantots režīms "Ātrā dzesēšana" — stikla pudeles var sasprāgt.
- Ledus kubiņu pagatavošanai izmantojiet tikai dzeramo ūdeni.
- Neveriet vaļā un ciet durvis, ja durvju tuvumā kāds ir novietojis rokas. Pastāv risks, ka rokas var tikt iespiestas durvīs.
- Nelieciet durvju nodalījumos pārāk liela izmēra priekšmetus. Priekšmets krītot var radīt ievainojumus.

# Temperatūras indikators

Šis ledusskapis ir aprīkots ar saldētavā ievietotu temperatūras indikatoru, kas ļauj kontrolēt vidējo temperatūru visaukstākajā zonā.

## Aukstākā zona

Šis simbols norāda uz aukstāko zonu ledusskapja nodalījumā. (Tajā pat augstumā esošais durvju nodalījums nav aukstākā zona.)

Simbols



ZILS



Pareizs iestatījums

BALTS



Pārāk augsta temperatūra, noregulējiet ledusskapja temperatūras kontroli.

## Temperatūras pārbaudīšana aukstākajā zonā

Jūs varat veikt regulāras pārbaudes, lai nodrošinātu pareizu temperatūru aukstākajā zonā un, ja nepieciešams, lai noregulētu ledusskapja temperatūras vadību.

Lai uzturētu pareizu temperatūru ierīces iekšienē, vienmēr nodrošiniet, lai indikators vienmēr ir ZILS. Ja temperatūras indikators kļūst BALTS, temperatūra ir pārāk augsta. Šādā gadījumā palieliniet ledusskapja temperatūras vadības iestatījumu un pagaidiet 6 stundas, pirms atkal pārbaudīt temperatūras indikatora rādījumu.

## PIEZĪME

- Saldētavas iekšējā temperatūra ir atkarīga no dažādiem faktoriem, piemēram, telpas temperatūra, uzglabājamās pārtikas daudzums un tas, cik bieži tiek atvērtas durvis.
- Ja tiek ievietota svaiga pārtika vai durvis ilgāku laiku ir bijušas atvērtas, ir normāli, ja temperatūras indikators kļūst BALTS.

## 1 Nodrošiniet ap ledusskapi pienācīgu ventilāciju.

- Attēlā parādīta ledusskapja uzstādīšanai nepieciešamā minimālā telpa. Strāvas patēriņa mērījumi tiek veikti dažāda lieluma telpās.
- Uzstādot plašākā telpā, ledusskapis patērēs mazāk strāvas.
- Lietojot ledusskapi telpā, kuras izmēri ir mazāki nekā parādīts attēlā, var paaugstināties temperatūra, parādīties skaļš troksnis un darbības traucējumi.
- Attālumam no ledusskapja aizmugures līdz sienai jābūt no 60 mm līdz 75 mm. Ja attālumam ir lielāks par 75 mm, Jūs varat gūt savainojumus, pieskaroties kompresoram un tā ārējām daļām, kas ļoti sakarst darbības laikā.

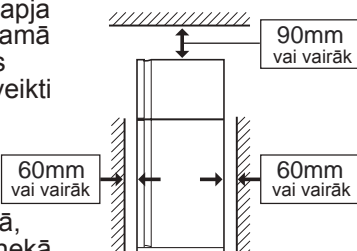

## Piezīme

- Novietojiet ledusskapi tā, lai varētu brīvi piekļūt kontaktdakšai.
- Nenovietojiet ledusskapi vietā, kur to apspīd saule, un nenovietojiet to līdzās apsildes ierīcēm.
- Nelieciet ledusskapi tieši uz zemes. Paliieciet zem ledusskapja piemērotu pamatni, piemēram, koka dēli.
- Pievienojot barošanas kabeļa kontaktdakšu, kad durvis ir atvērtas, atskan durvju brīdinājuma signāls, taču tas ir normāli. Kad durvis tiek aizvērtas, skaņas signāls apklust.

## Pirms ledusskapja lietošanas

Notīriet iekšējās daļas ar siltā ūdenī samitrinātu lupatiņa. Ja tiek izmantots ziepjūdens, rūpīgi noslaukiet to ar ūdenī samitrinātu lupatiņa.

Kopumā lietošanai nepieciešamā platība

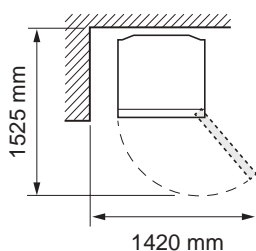

## 2 Groziet divas priekšējās regulējamās kājas, lai radītu vietu, kur ievietot koka balstus.

(Kāju balsti ir iepakoti ledusskapja nodalījumā.)  
Kad balsti ir ievietoti, noregulējiet divas kājas, lai stabilizētu ledusskapi.

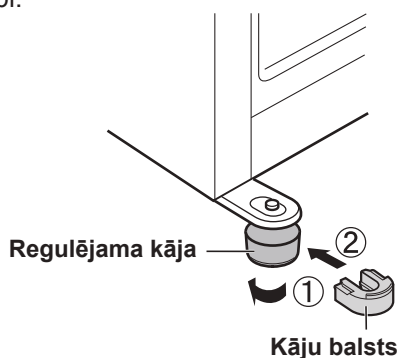

- Ledusskapis tiek nedaudz sasvērts uz aizmuguri, ievietojot balstus. Tas ir noderīgi, lai stabili uzstādītu ledusskapi.

## 3 Izskrūvējiet no nodalījuma apakšdaļas 2 skrūves un izmantojiet tās, lai piestiprinātu kāju nosegpaneli (kāju nosegpanelis ir iepakots ledusskapja nodalījumā).

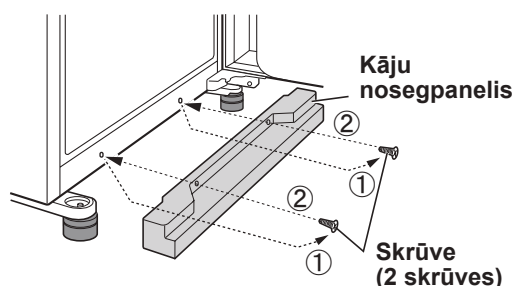

# Apraksts

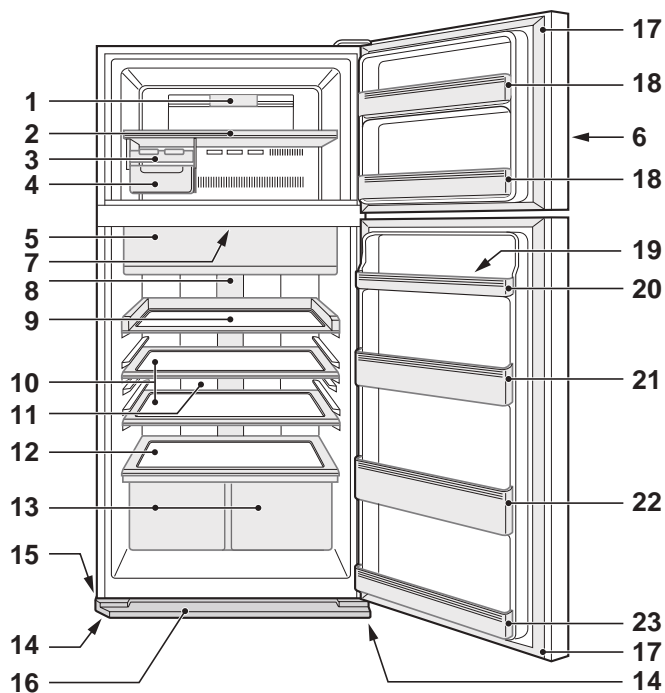

SJ-XP680G, SJ-XP700G

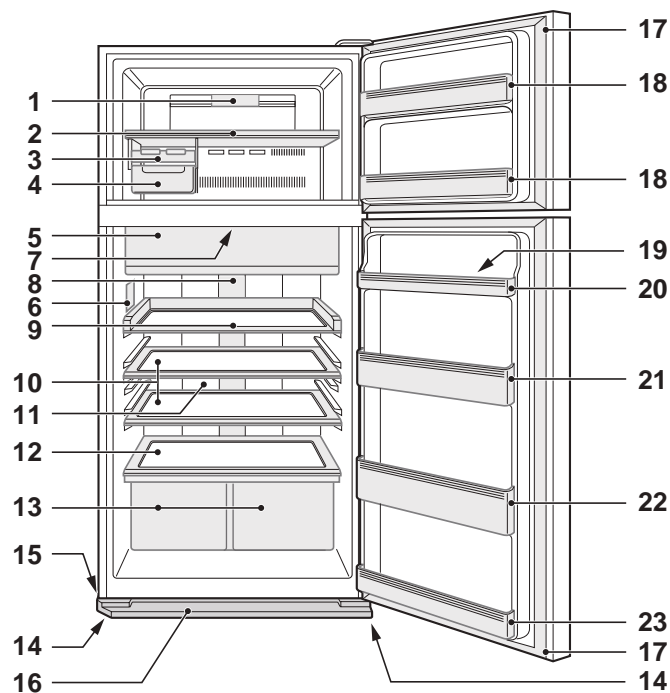

SJ-XE680M, SJ-XE700M

**1. Saldētājkameras gaisma**

**2. Saldētāja plaukts**

**3. Ledus kubiņu ierīce**

1) Nepārpildiet trauku ar ūdeni. Ledus kubi sasilstot būs savienoti.

2) Kad ledus kubi ir izgatavoti, pagrieziet sviru pulksteniski, lai izbērtu ledu ledus kubi uzglabāšanas kastītē.

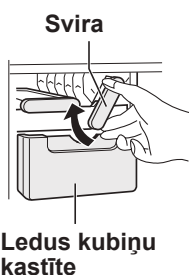

Ledus kubiņu kastīte

**4. Ledus kubiņu kastīte**

**Piezīme**

Lai nepieļautu ledus uzglabāšanas kastītes sabojāšanu, nelejiet tajā eļļu un nesaldējiet tajā ledu.

**5. Svaigais nodaļums un durtiņas (Atdzesētais nodaļums)**

**6. Vadības panelis**

**7. Dezodorēšanas iekārta**

Dezodorēšanas katalizators ir uzstādīts aukstā gaisa plūsmas ceļā. Tas nav jādarbina un nav jātīra.

**8. Ledusskapja gaisma**

**9. Ērti piekļūstams plaukts**

Šo plauktu var izvilk.

**10. Ledusskapja plaukts**

SJ-XP680G, SJ-XE680M : 1 gab.  
SJ-XP700G, SJ-XE700M : 2 gab.

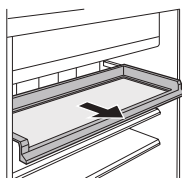

**11. Hibrīda dzesēšanas panelis**

Panelis netieši dzesē nodaļumu no aizmugures. Šādi pārtika tiek dzesēta maigi, nepakļaujot to aukstā gaisa plūsmai.

**12. Augļu un dārzeņu plaukts**

**13. Augļu un dārzeņu nodaļums (2 gab.)**

**14. Regulējama kāja (2 gab.)**

**15. Skritulis (4 gab.)**

Izmantojot skritulus, ledusskapi iespējams pārvietot uz priekšu un atpakaļ.



Skrituļi

**16. Kāju noseģpanelis**

**17. Magnētiskās durvju blīves (2 gab.)**

**18. Saldētājkameras durvju nodalījums (2 gab.)**

**19. Olu turētājs**

**20. Olu nodaļums**

SJ-XP680G, SJ-XE680M : 2 gab.  
SJ-XP700G, SJ-XE700M : 1 gab.

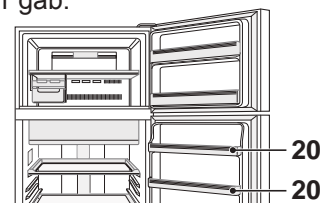

SJ-XP680G, SJ-XE680M

**21. Ledusskapja nodaļums (Augšējais)**

(Tikai modeļiem SJ-XP700G, SJ-XE700M)

**22. Pudeļu nodaļums**

**23. Ledusskapja nodaļums (Apakšējais)**

**Ja tiek izņemti laukā iekšā esošie piederumi, izmantojot normālu dzesēšanas darbību, ledusskapī var uzglabāt vairāk pārtikas.**

Jūs varat izņemt tālāk minētos piederumus.

- 2. Saldētāja plaukts**
- 3. Ledus kubiņu ierīce**
- 4. Ledus kubiņu kastīte**
- 9. Ērti piekļūstams plaukts**
- 10. Ledusskapja plaukts**
- 13. Augļu un dārzeņu nodaļums**

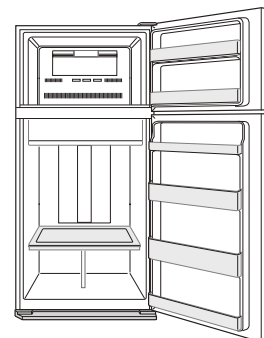

# Noderīgi režīmi

Darbību aprakstu skatiet sadaļā "Vadības panelis"

## Papildu dzesēšana

## Ātrā saldēšana

## Ātrā dzesēšana

Pārtikas saldēšanas kameras nodalījums

Svaigais nodalījums

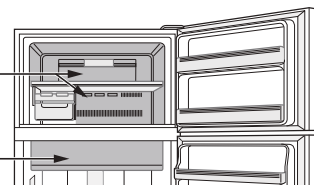

	Papildu dzesēšana	Ātrā saldēšana	Ātrā dzesēšana
Funkcija	Šo režīmu izmanto, lai dzērienus vai pārtiku atdzesētu ledusaukstu. Piezīme : Pārtika ar augstu mitruma saturu var sasalt.	Šis režīms samazina pārtikas sasaldēšanas laiku.	Šo režīmu izmanto ātrai dzērienu un pārtikas atdzesēšanai.
Lietošanas punkti	Svaigais nodalījums	Pārtikas saldēšanas kameras nodalījums	Pārtikas saldēšanas kameras nodalījums Uzmanību : Neievietojiet stikla pudeles. Pastāv liels risks, ka tās varētu sasprāgt.
Darbības laiks	6 stundas *1	2 stundas *1	30 minūtes
	<ul style="list-style-type: none"> <li>• Šis režīms beidzas automātiski.</li> <li>• Trauksme neatskan.</li> </ul>		<ul style="list-style-type: none"> <li>• Šis režīms beidzas automātiski.</li> <li>• Atskan trauksme.</li> </ul> <b>Lai apturētu trauksmi *2</b> Nospiediet ievades pogu.  vai Nospiediet pogu "Ātrā saldēšana". 
Kad darbība ir pabeigta	<ul style="list-style-type: none"> <li>• Dzērieni un pārtika nav jāizņem.</li> </ul>		<ul style="list-style-type: none"> <li>• Kad atskan trauksme, noteikti izņemiet dzērienus un pārtiku.</li> <li>• Ja dzērieni un pārtika saldētāja nodalījumā tiek atstāti ilgāk par 30 minūtēm, tie var sasalt.</li> </ul>
Ja darbības laikā notikusi strāvas padeves pārtrauce	<ul style="list-style-type: none"> <li>• Šis režīms tiek automātiski atcelts.</li> </ul>		<ul style="list-style-type: none"> <li>• Atjaunojoties strāvas padevei, režīms tiek automātiski restartēts no iepriekšējā statusa.</li> </ul>

\*1 Tas var aizņemt vairāk laika, ja darbība pārklājas ar atkausēšanu. Šis režīms tiek uzsākts pēc tam, kad ir pabeigta atkausēšana.

\*2 Ja neapturēsiet trauksmi, tā nepārtraukti skanēs 30 minūtes.

### Piezīme

- Papildu dzesēšana, ātrā saldēšana un ātrā dzesēšana nav pieejama vienlaikus, kamēr tiek darbināts viens no šiem režīmiem.
- Pēc iespējas izvairieties atvērt durvis šo režīmu darbības laikā.

## Jonizētājs "Plasmacluster"

Izmantojiet šo funkciju, ja vēlaties uzturēt tīru ledusskapja iekšieni.

Jonizētājs ledusskapja iekšienē izdala jonu kopas, ko veido pozitīvie un negatīvie joni ledusskapja nodalījumā. Šīs jonu kopas samazina gaisā esošo pelējuma sēnīšu daudzumu.

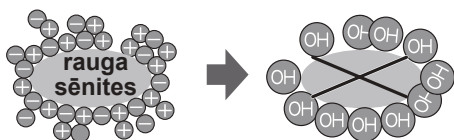

### Piezīme

- Ledusskapī var būt jūtama viegla smarža. Tā ir ozona smarža, kuru rada jonizētājs. Ozona apjoms ir minimāls, un tas ledusskapī ātri izzūd.

## Enerģijas taupīšana

(Tikai modeļiem SJ-XP680G, SJ-XP700G)

Izmantojiet šo funkciju, kad vēlaties pārslēgt ierīci enerģijas taupīšanas režīmā.

Kamēr darbojas šī funkcija, ledusskapja un saldēšanas kameras iekšējā temperatūra kļūst augstāka nekā normālas darbības temperatūra, kas seko šīm funkcijām. Parādīto temperatūru nevar mainīt.

	Pārtikas saldēšanas kameras nodalījums	Ledusskapja nodalījums
Režīms "Enerģijas taupīšana"	Apmēram plus 1 °C	Apmēram plus 2 °C

(Ja temperatūra ir iestatīta F (saldētava): -18 °C, R (ledusskapis): 3 °C)

Atceliet šo režīmu, ja jūtat, ka dzērieni netiek pietiekami atdzesēti vai ledus gatavošana aizņem pārāk daudz laika.

### Piezīme

- Elektroenerģijas ekonomijas efektivitāte ir atkarīga no vides, kurā izstrādājums tiek ekspluatēts (temperatūras kontroles, vides temperatūras, no tā, cik bieži tiek virinātas durvis un no pārtikas daudzuma).

LV



# Vadības panelis (SJ-XP680G, SJ-XP700G)

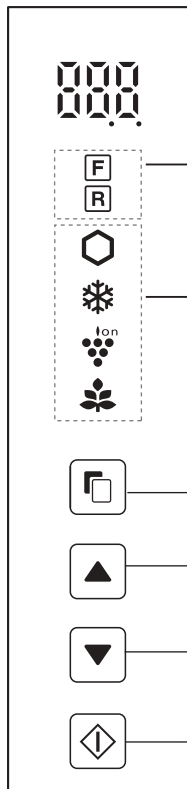

## Temperatūras kontrole

Ikona	Nozīme	Noklusējuma iestatījums
F	Pārtikas saldēšanas kameras nodalījums	-18°C
R	Ledusskapja nodalījums	3°C

## Noderīgi režīmi

Ikona	Nozīme	Noklusējuma iestatījums
Hexagon	Papildu dzesēšana	IZSL
Snowflake	Ātrā saldēšana	
Snowflake	Ātrā dzesēšana	
Ion	Jonizētājs "Plasmacluster"	
Leaf	Enerģijas taupīšana	

## Papildu režīmi

Indikators	Nozīme	Noklusējuma iestatījums
Door icon	Durvju brīdinājuma signāls	IESL
Door icon	Pogas darbināšanas skaņa	

## Piezīme

- Nospiežot vienu no pogām, visas ikonas vienreiz nomirgo un tiek parādīts gaidstāves rādījums. Ja ledusskapis pārtrauc darboties strāvas padeves pārtrauces dēļ, pēc strāvas padeves atjaunošanas režīmi, izņemot papildu dzesēšanas un ātrās saldēšanas režīmus, turpina darboties tāpat kā iepriekš.
- Darbība nedarbojas, kamēr ir atvērta saldēšanas kameras durvis.
- Gaidstāves displejā iedegas režīmu ikonas vai attiecīgās darbības indikatori. Ja tiek darbināta ātrā dzesēšana, gaidstāves displejā mirgo ikona.
- Ja aptuveni 1 minūti netiek veiktas nekādas darbības, ieslēgšanas stāvoklis displejā automātiski atgriežas gaidstāves rādījums. Gaidstāves rādījums tiek automātiski izslēgts, ja vēl 1 minūti netiek veiktas nekādas darbības.

## Noderīgo režīmu darbības

		Displejs (piemēram, papildu dzesēšanu)	
<b>1</b>	Atlasiet režīma ikonu.	Mirgo	
<b>2</b>	Atlasiet Iesl/Izsl	Izsl	Izsl
<b>3</b>	Pabeidz iestatīšanu (Pīkstiens) <b>Tikai "Ātrā dzesēšana"</b> Pabeidziet iestatīšanu, nospiežot uz 3 sekundēm vai ilgāk. (Beep beep beep)	Iedegas režīma ikona. <b>Tikai "Ātrā dzesēšana"</b> (Mirgo)	Gaidstāves rādījumā režīma ikona nodziest.

Nospiežot pogu, ikonas nomainās tālāk norādītajā secībā.



## Darbība papildu režīmos

	Kopsavilkums	Atceļ darbību	Displejs
<b>Durvju brīdinājuma signāls</b>	<ul style="list-style-type: none"> <li>Ja ledusskapja durvis ir atstātas atvērta ilgāk par 1 minūti, durvju brīdinājuma signāls atskanēs vienu reizi, un pēc vēl 1 minūtes tas atskanēs vēlreiz.</li> <li>Ja durvis ir atvērta aptuveni 3 minūtes, brīdinājuma signāls skanēs nepārtraukti.</li> <li>Aizverot durvis, trauksme apklusīs.</li> </ul>	Vienlaikus nospiediet  un  uz 3 sekundēm vai ilgāk. (Beep beep beep)	Indikators nodziest.
<b>Pogas darbināšanas skaņa</b>	<ul style="list-style-type: none"> <li>Ja vēlaties izslēgt pogas darbināšanas skaņu.</li> </ul>	Vienlaikus nospiediet  un  uz 3 sekundēm vai ilgāk. (Beep beep beep)	Indikators nodziest.

**Piezīme** • Ja vēlaties ieslēgt papildu režīmu, vēlreiz izpildiet šo pašu darbību (iedegsies indikators).

# Temperatūras kontrole

Ledusskapis temperatūru kontrolē automātiski. Tomēr jūs varat regulēt temperatūru, kā norādīts turpmāk.

## Pašreizējā temperatūras iestatījuma pārbaudīšana

Nospiediet pogu, lai atlasītu automātiski, **F** vai **R**.

## Noklusējuma iestatījums

Pārtikas saldēšanas kameras nodaļījums	Ledusskapja nodaļījums

## Saldētavas/ledusskapja nodaļījuma iestatīšana

Pārtikas saldēšanas kameras nodaļījums

: Var regulēt robežās no -13°C līdz -21°C ar iedaļu 1°C.

Ledusskapja nodaļījums

: Var regulēt robežās no 0°C līdz 6°C ar iedaļu 1°C.

## Pamata darbības

		Displejs	
		Pārtikas saldēšanas kameras nodaļījums	Ledusskapja nodaļījums
<b>1</b>	Atlasiet <b>F</b> vai <b>R</b> ikonu.		
<b>2</b>	Iestatiet temperatūru.		
<b>3</b>	Pabeidz iestatīšanu (Pīkstiens)		

Nospiežot pogu, ikonas nomainās tālāk norādītajā secībā.

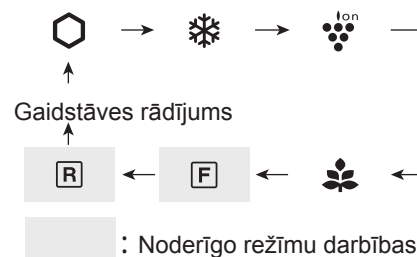

## Saldētājkameras/ledusskapja nodaļījuma papildu iestatījumi

Temperatūru saldētāja kameras un ledusskapja nodaļījumā var regulēt par 0,5 °C, izpildot tālāk aprakstītās darbības **a** līdz **c**.

Beep beep beep

- Kad ir izpildīta "Pamata darbību" **1** darbība, nospiediet uz 3 sekundēm vai ilgāk.  
Pašreizējā iepriekš iestatītā temperatūra tiek atgriezta uz "Noklusējuma iestatījumu" (tiek parādīts attēlā pa labi redzamais rādījums).
- Nospiediet vai un iestatiet temperatūru.
- Pabeidziet iestatīšanu (tās pašas darbības kā "Pamata darbību" **3**, punktā).  
Ja vēlaties noregulēt temperatūru ar 1 °C soli, vēlreiz izpildīt punktus **a** līdz **c** aprakstītās darbības.

Pārtikas saldēšanas kameras nodaļījums

Ledusskapja nodaļījums

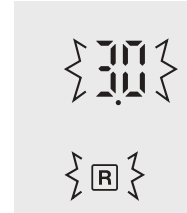

↑ slēdzis



# Vadības panelis (SJ-XE680M, SJ-XE700M)

## Noderīgi režīmi



Poga	Nozīme	Noklusējuma iestatījums
	Papildu dzesēšana	IZSL
	Ātrā saldēšana	
	Ātrā dzesēšana	
—	Jonizētājs "Plasmacluster"	IESL *

\* Ieslēdzot ledusskapi, automātiski ieslēdzas jonizētājs „Plasmacluster”. Tas nav jāieslēdz vai jāizslēdz.

## Temperatūras kontrole

Poga	Nozīme	Noklusējuma iestatījums
	Ledusskapja nodalījuma temperatūras kontrolēšana	
	Saldēšanas kameras temperatūras kontrolēšana	

### Piezīme

• Ja vēlaties ieslēgt indikatoru, nospiediet "F" vai "R" pogu.

## Noderīgo režīmu darbības (Izņemot "Plasmacluster")

	Procesa sākšana	Atceļ darbību
<b>Papildu dzesēšana</b>	Nospiediet režīma pogu. (Pīkstiens) 	Nospiediet režīma pogu. (Pīkstiens) 
<b>Ātrā saldēšana</b>	Nospiediet režīma pogu. (Pīkstiens) 	Nospiediet režīma pogu. (Pīkstiens) 
<b>Ātrā dzesēšana</b>	Nospiediet režīma pogu uz 3 sekundēm vai ilgāk. (Beep beep beep) 	Nospiediet režīma pogu. (Pīkstiens) 

## Durvju brīdinājuma signāls

- Ja ledusskapja durvis ir atstātas atvērtas ilgāk par 1 minūti, durvju brīdinājuma signāls atskanēs vienu reizi, un pēc vēl 1 minūtes tas atskanēs vēlreiz.
- Ja durvis ir atvērtas aptuveni 3 minūtes, brīdinājuma signāls skanēs nepārtraukti.
- Aizverot durvis, trauksme apklusīs.

## Ja neizslēdzas durvju brīdinājuma signāls

Ja, aizverot visas durvis, durvju brīdinājuma signāls neizslēdzas, tas nozīmē, ka ir defekts. Sazinieties ar SHARP servisa centru.

### Durvju brīdinājuma signāla pagaidu izslēgšana

- Vienlaikus uz 3 sekundēm vai ilgāk nospiediet pogas "R" un "F".
- Durvju brīdinājuma signāls atskanēs atkal pēc aptuveni 2 dienām.



# Temperatūras kontrole

Ledusskapis temperatūru kontrolē automātiski. Tomēr jūs varat regulēt temperatūru, kā norādīts turpmāk.

## Pašreizējā temperatūras iestatījuma pārbaudīšana

Piespiežot "F" vai "R" pogu, iedegas indikators, lai parādītu pašreizējās temperatūras līmeni.

Pārtikas saldēšanas kameras nodalījums : Nospiediet "F" pogu.

Ledusskapja nodalījums : Nospiediet "R" pogu.

## Saldētavas/ledusskapja nodalījuma iestatīšana

### Pārtikas saldēšanas kameras nodalījums

1. Nospiediet "F" pogu.



2. Nospiediet "F" pogu, lai mainītu temperatūras līmeni.

### Ledusskapja nodalījums

1. Nospiediet "R" pogu.



2. Nospiediet "R" pogu, lai mainītu temperatūras līmeni.

• Nospiežot pogu "F" vai "R", temperatūras indikators maina rādījumu, kā parādīts nākamajā attēlā (3→4→5→1→2→3).

Līmenis	Indikators
1	
2	
3	
4	
5	

### Piezīme

- Apmēram 5 sekundes pēc tam, kad ir noregulēts temperatūras līmenis, indikators izslēdzas.
- Temperatūras iestatījums paliek nemainīgs arī pēc strāvas padeves pārtrauces.

## Saldētājkameras/ledusskapja nodalījuma papildu iestatījumi

Temperatūru ledusskapja nodalījumā un saldētāja kamerā var regulēt 9 līmeņos (līmeņi 1~9), izpildot tālāk punktos a līdz b aprakstītās darbības.

### Pārtikas saldēšanas kameras nodalījums

a. Vispirms nospiediet pogu "F". Turiet nospiestu pogu "F" un pēc tam uz 3 sekundēm vai ilgāk nospiediet pogu "Ātrā saldēšana".



Indikators atgriežas uz rādījumu "Noklusējuma iestatījums".

b. Nospiediet "F" pogu, lai mainītu temperatūras līmeni.

Izpildiet punktus a līdz b norādītās darbības, ja vēlaties regulēt temperatūru 5 līmeņos.

### Ledusskapja nodalījums

a. Vispirms nospiediet pogu "R". Turiet nospiestu pogu "R" un pēc tam uz 3 sekundēm vai ilgāk nospiediet pogu "Ātrā saldēšana".



Indikators atgriežas uz rādījumu "Noklusējuma iestatījums".

b. Nospiediet "R" pogu, lai mainītu temperatūras līmeni.

Izpildiet punktus a līdz b norādītās darbības, ja vēlaties regulēt temperatūru 5 līmeņos.

• Nospiežot "F" vai "R" pogu, temperatūras indikators mainās, kā parādīts nākamajā attēlā (5→6→7→8→9→1→2→3→4→5).

○ ... IZSL    - ... Deg    } - { ... Mirgo

Līmenis	Indikators
1	
2	
3	
4	
5	
6	
7	
8	
9	

# Pārtikas uzglabāšana

Atdzesēšana samazina pārtikas bojāšanās ātrumu. Nodrošiniet, lai pārtika būtu iespējami svaiga, lai maksimāli uzlabotu ātri bojājošas pārtikas uzglabāšanu. Tālāk sniegti norādījumi, kā ilgāk uzglabāt pārtiku.

## Augļi/dārzeni

Augļiem un dārzeņiem jābūt vajīgi ievietotiem plastmasas materiālā, piemēram, ietītiem maisiņos (nenoslēgtos) un ievietotiem augļu un dārzeņu nodalījumā, lai līdz minimumam samazinātu mitruma zudumus.

## Piena produkti un olas

- Vairumam piena produktu uz iepakojuma ir norādes par uzglabāšanas termiņu, ieteicamo temperatūru un glabāšanas laiku.
- Olas jāuzglabā olu turētājā.

## Gaļa/zivis/mājputnu gaļa

- Nolieciet uz šķīvja vai trauka un pārsedziet ar papīru vai pārtikas plēvi.
- Lielākus produktu gabalus uzlieciet uz plauktiņu restītēm.
- Pārlicinieties, ka pagatavotais ēdiens tiek ietīts vai ielikts hermētiskā traukā.

## Labāka sasaldēšana

- Produktiem jābūt svaigiem.
- Sasaldējiet mazus produktu apjomus, lai vajadzības gadījumā varētu ātri atsaldēt.
- Pārtikai jābūt pareizi iesaiņotai vai cieši nosegtai.
- Ledusskapī pārtika jāizvieto vienmērīgi.
- Traukus vai paciņas var marķēt, lai varētu noteikt to saturu.

## Ieteikums, kā novērst rasas vai sarmas veidošanos ledusskapī.

- Cieši aizveriet durvis. Ja pārtika nokritīs, tā var izveidot spraugu starp skapi un durvīm. Nolieciet to atpakaļ plauktā vai nodalījumā.
- Pārtika ar augstu mitruma līmeni jāuzglabā hermētiskā traukā vai cieši jānoblīvē.

## Piezīme

- Pārtiku plauktos izvietojiet vienmērīgi, lai vēsais gaiss varētu efektīvi cirkulēt.
- Karsta pārtika pirms uzglabāšanas ir jāatdzesē. Karstas pārtikas uzglabāšana paaugstina temperatūru ierīcē un rada pārtikas bojāšanās risku.
- Nebloķējiet aukstā gaisa cirkulācijas ieplūdes un izplūdes atveres ar pārtiku vai traukiem, citādi pārtika netiks vienmērīgi atdzesēta.

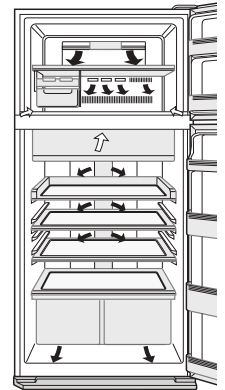

← IEKŠĀ  
→ ĀRĀ

Neievietojiet pārtiku tieši priekšā aukstā gaisa izplūdei. Pārtika var sasalt.

## Ieteikumi enerģijas taupīšanai

- Ierīkojiet ap ledusskapi iespējami vairāk ventilācijas telpas.
- Neievietojiet ledusskapi vietā, kur to apspīd saule, un neievietojiet to līdzas apsildes ierīcēm.
- Pēc iespējas izvairieties virināt durvis.
- Karsta pārtika pirms uzglabāšanas ir jāatdzesē.
- Pārtiku plauktos izvietojiet vienmērīgi un nodrošiniet efektīvu gaisa cirkulāciju.

## Strāvas patēriņš

Strāvas patēriņš šim modelim tika mērīts atbilstoši starptautiskajiem ledusskapju sniegums standartiem. Ja ledusskapis tiek darbināts, piederumiem esot izņemtiem no ledusskapja (noņemtā zona), tas darbosies ar visaugstāko energoefektivitāti.

- Strāvas patēriņš šim modelim tiek mērīts, kā norādīts iepriekš, piederumiem esot izņemtiem ārā kā norādīts attēlā noņemtajā zonā.

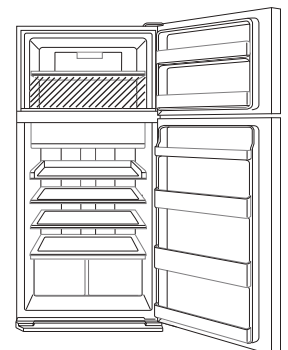

- Strāvas patēriņš šim modelim tika mērīts telpā, kuras izmēri atbilst attēlā pa labi norādītajiem.

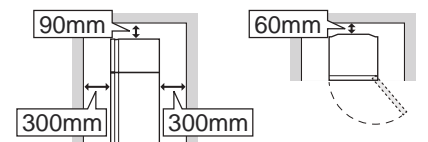



# Kopšana un tīrīšana

## Svarīga informācija

Ievērojiet šos ieteikumus, lai nepieļautu iekšējo virsmu un plastmasas daļu plaisāšanu.

- Noslaukiet plastmasas daļām pielipušo pārtikas eļļu.
- Dažas sadzīves ķīmikālijas var radīt bojājumus, tādēļ izmantojiet tikai atšķaidītu mazgāšanas šķidrums (ziepjūdeni).
- Ja tiek izmantots neatšķaidīts mazgāšanas līdzeklis vai ziepjūdens netiek pilnībā notīrīts, plastmasas detaļas var ieplaisāt.

## Tīrīšana

- Notīriet skapja un durvju piederumus (piemēram, plauktus). Nomazgājiet tos ar siltu ziepjūdeni. Pēc tam noskalojiet tos ar tīru ūdeni, nosusiniet. (Atstāt var tikai augļu un dārzeņu plauktu.)
- Notīriet iekšpusi ar siltā ziepjūdenī samitrinātu drāniņu. Pēc tam ar aukstā ūdenī samitrinātu drāniņu rūpīgi noslaukiet ziepjūdens paliekas.
- Ārpusi noslaukiet ar drāniņu ikreiz, kad tā ir kļuvusi netīra.
- Magnētisko durvju blīvi tīriet ar zobu birsti un siltu ziepjūdeni.
- Noslaukiet vadības paneli ar sausu lupatiņu.

## Piezīme

- Neizmantojiet kodīgus tīrīšanas līdzekļus vai šķīdinātājus (laku un krāsu pulēšanas pulveri, benzīnu, vārtu ūdeni utt.), kas var radīt bojājumus.
- Ja esat atvienojuši kontaktdakšu no kontaktligzdas, pagaidiet vismaz 5 minūtes, iekams pievienot to atpakaļ.
- Stikla plauktiņi katrs sver aptuveni 3 kg. Turiet tos cieši, izņemot vai nesot.
- Nemetiet produktus ledusskapī, kā arī nesietiet pa iekšējo sienu. Tas var izraisīt iekšējās virsmas ieplaisāšanu.

## Atkausēšana

Unikālās enerģijas taupīšanas sistēmas dēļ atkausēšana ir pilnībā automātiska.

## Ja ir izdegusi nodalījuma apgaismojuma spuldze

Lai nomainītu apgaismojuma spuldzi, sazinieties ar SHARP pilnvarotu apkalpes speciālistu. Šādu spuldzi drīkst nomainīt tikai kvalificēts apkalpes personāls.

## Pirms transportēšanas

Izslaukiet ūdeni no iztvaikošanas trauka. Iekams izslaucīt ūdeni, izvelciet strāvas kontaktdakšu un pagaidiet vairāk nekā 1 stundu, jo saldēšanas cikla iekārta ir ļoti karsta. (Iztvaikošanas trauks atrodas izstrādājuma aizmugurē)

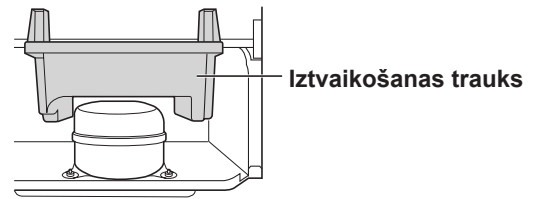

## Ledusskapja izslēgšana

Ja vēlaties izslēgt ledusskapi uz ilgāku laiku, izņemiet no ledusskapja visu pārtiku un rūpīgi iztīriet iekšpusi. Atvienojiet kontaktdakšu no kontaktligzdas un atstājiet vaļā visas ledusskapja durvis.

# Pirms zvanišanas apkalpes dienestam

Pirms zvanišanas apkalpes dienestam pārbaudiet tālāk minēto.

Problēma		Risinājums
Pieskaroties ledusskapja korpusam no ārpusē, tas ir karsts.		Tas ir normāli. Karstā caurule korpusā ir tādēļ, lai nepieļautu kondensāta veidošanos.
Ledusskapis rada troksni.		<p>Tas ir normāli, ja ledusskapis rada tālāk minētās skaņas.</p> <ul style="list-style-type: none"> <li>• Kompresoram uzsākot darbību, rodas neliels troksnis --- Tas pēc brīža paliek klusāks.</li> <li>• Kompresors vienu reizi dienā rada skaļu troksni --- Darbības skaņa uzreiz pēc automātiskās atkausēšanas.</li> <li>• Plūstoša šķidrums skaņa (burbuļojoša skaņa) --- Aukstumaģenta skaņa, kad tas ieplūst caurulēs (laiku pa laikam tā var palikt skaļāka).</li> <li>• Krakšķoša, kraukšķoša vai čīkstoša skaņa --- To rada iekšējo virsmu un detaļu izplešanās un saraušanās dzesēšanas laikā.</li> </ul>
Sasaldējumi un kondensāta veidošanās ledusskapja iekšpusē vai ārpusē.		<p>Tas var notikt kādā no tālāk minētajiem gadījumiem. Izmantojiet mitru drāniņu, lai noslaucītu sarmu, un sausu drāniņu, lai noslaucītu aprasojums.</p> <ul style="list-style-type: none"> <li>• Ja apkārtējā vidē ir pārāk liels mitrums.</li> <li>• Ja durvis tiek bieži atvērtas un aizvērtas.</li> <li>• Ja tiek uzglabāta pārtika ar augstu mitruma saturu. (Nepieciešams iesaiņot.)</li> </ul>
Pārtika ledusskapja nodalījumā sasald.	SJ-XP680G, SJ-XP700G	<ul style="list-style-type: none"> <li>• Vai ledusskapis tiek ilgstoši darbināts, kad ledusskapja temperatūras kontrole ir iestatīta uz 0 °C? --- Pārslēdziet temperatūras kontroli uz aptuveni 3 °C.</li> <li>• Vai ledusskapis tiek ilgstoši darbināts, kad saldētavas temperatūras kontrole ir iestatīta uz -21 °C? --- Pārslēdziet temperatūras kontroli atpakaļ uz -18 °C.</li> <li>• Ja vides temperatūra ir zema, produkti var sasalt, pat ja ledusskapja temperatūras kontrole ir iestatīta uz 6 °C.</li> </ul>
	SJ-XE680M, SJ-XE700M	<ul style="list-style-type: none"> <li>• Vai ledusskapis ir ilgstoši darbināts, ledusskapja temperatūras kontrolei esot iestatītai uz MAX COLDEST? --- Iestatiet temperatūras kontrolei citu iestatījumu.</li> <li>• Vai ledusskapis ir ilgstoši darbināts, saldētavas temperatūras kontrolei esot iestatītai uz MAX COLDEST? --- Iestatiet temperatūras kontrolei citu iestatījumu.</li> <li>• Ja vides temperatūra ir zema, produkti var sasalt, pat ja ledusskapja temperatūras kontrole ir iestatīta uz MIN.</li> </ul>
Nodalījumā jūtama smaka.		<ul style="list-style-type: none"> <li>• Pārtikas produktus ar spēcīgu un specifisku smaržu ieteicams iesaiņot.</li> <li>• Dezodorēšanas iekārta spēj likvidēt visas smakas.</li> </ul>

**Ja jums tomēr nepieciešama apkalpe**, sazinieties ar vietējo SHARP pilnvaroto apkalpes pārstāvi.

## Speciālā zīme

III PIELIKUMS (ES) Noteikumi Nr. 1060/2010			
<b>A</b>	Preču zīme	<b>SHARP</b>	
<b>B</b>	Modeļa nosaukums	SJ-XP680G SJ-XE680M	SJ-XP700G SJ-XE700M
<b>C</b>	Kategorija	7	
<b>D</b>	Energoefektivitātes klase	A <sup>++</sup>	
<b>E</b>	Es ekomarķējums	—	
<b>F</b>	Ikgadējais enerģijas patēriņš *1 [KWh/gadā]	350	360
<b>G</b>	Visu to nodalījumu uzglabāšanas tilpumu summa, kuri neatbilst zvaigznīšu apzīmējumam *2 [l]	388	430
<b>H</b>	Visu to saldētas pārtikas uzglabāšanas nodalījumu uzglabāšanas tilpumu summa, kuri atbilst zvaigznīšu apzīmējumam [l]	*** 148	*** 148
<b>I</b>	Paredzētā temperatūra „citā nodalījumā”, kas ir augstāka par +14 °C	—	
<b>J</b>	Bezsarmas	JĀ	
<b>K</b>	Temperatūras paaugstināšanās laiks [h]	19	19
<b>L</b>	Saldēšanas jauda [Kg/24h]	7.0	7.0
<b>M</b>	Klimata klase	T	T
<b>N</b>	Gaisā emitētais akustiskais troksnis [dB(A)]	36	36
<b>O</b>	Iebūvējama iekārta	Nē (brīvais novietojums)	

\*1 Enerģijas patēriņš “xyz” kwh gadā, balstoties uz 24 stundu standarta testu rezultātiem.  
Faktiskais enerģijas patēriņš ir atkarīgs no ierīces izmantošanas un tās atrašanās vietas.

\*2 Ietver dzesēšanas nodalījumu ar 31 litru tilpumu

### Informācija lietotājiem par izmešanu (privātās mājāsaimniecības)



Uzmanību!  
Uz jūsu ierīces redzams šāds simbols. Tas nozīmē, ka lietotas elektriskas un elektroniskas ierīces nedrīkst jaukt kopā ar pārējiem atkritumiem. Šīm ierīcēm pastāv atsevišķa savākšanas sistēma.

#### 1. Eiropas Savienībā

Uzmanību! Ja vēlaties izmest šo ierīci, lūdzu, neizmantojiet šim nolūkam parasto atkritumu konteineri!

Lietotas elektriskās un elektroniskās ierīces ir jāapstrādā atsevišķi un saskaņā ar likumdošanas aktiem, kas nosaka lietotu elektrisku un elektronisku ierīču īpašu apstrādi, pārstrādi un atkārtotu izmantošanu.

Pēc noteikumu ieviešanas, ES dalībvalstu privātās mājāsaimniecības var nodot savas lietotas elektriskās un elektroniskās ierīces speciāli tam paredzētos savākšanas punktus bez maksas\*. Dažās valstīs\* arī vietējais izplatītājs var pieņemt atpakaļ nolietotās ierīces bez maksas, ja jūs iegādāties tai līdzīgu jaunu ierīci.

\*) Lūdzu, sazinieties ar savu vietējo kompetento institūciju detalizētākas informācijas saņemšanai.

Ja jūs lietotai elektriskai vai elektroniskai ierīcei ir baterijas vai akumulatori, lūdzu, izmetiet tos atsevišķi jau iepriekš, saskaņā ar spēkā esošajiem vietējiem noteikumiem. Pareizi utilizējot šo ierīci, jūs palīdzēsiet nodrošināt pareizu atkritumu apstrādi, pārstrādi un atkārtotu izmantošanu, un tādējādi novērsīsiet iespējamo negatīvo ietekmi uz vidi un cilvēku veselību, ko izraisītu nepareiza atkritumu apsaimniekošana.

#### 2. Citās valstīs ārpus ES

Ja vēlaties izmest šo izstrādājumu, lūdzu, sazinieties ar vietējo kompetento institūciju, lai noskaidrotu pareizo izmešanas metodi.

Šveice: savu laiku nokalpojušās elektriskās un elektroniskās iekārtas var bez maksas atgriezt izplatītājam, pat ja Jūs neiegādājat jaunu izstrādājumu. Tālākās savākšanas punkti norādīti interneta vietnēs [www.swico.ch](http://www.swico.ch) vai [www.sens.ch](http://www.sens.ch).

Täname Teid väga ettevõtte SHARP toote ostmise (omandamise) eest. Palun lugege enne külmiku kasutamist käesolevat juhendit, et oskaksite täielikult rakendada kõiki külmiku võimalusi.

- See külmik on mõeldud jääkuubikute valmistamiseks, toiduainete külmutamiseks ja sügavkülmutamiseks.
- See külmik on ette nähtud ainult majapidamises kasutamiseks, ümbritsev temperatuur on näidatud tabelis. Kliimaklass on täpsustatud nimeplaadil. Külmik on täielikus töökorras, kui ümbritsev temperatuur jääb märgitud kliimaklassi temperatuurivahemikku. Kui külmikut kasutatakse külmematel temperatuuridel, ei saa see kahjustada temperatuuril kuni +5°C.
- Külmik ei tohiks pikka aega olla -10°C või sellest madalama temperatuuriga keskkonnas.

### Ainult majapidamises kasutamiseks

Kliimaklass	Ümbritseva temperatuuri sobiv vahemik
SN	+10°C kuni 32°C
N	+16°C kuni 32°C
ST	+16°C kuni 38°C
T	+16°C kuni 43°C

## Ohutusteave

 **Ettevaatust** See tähendab, et on suur surma või tõsiste vigastuste oht.

 **Tähelepanu** See tähendab, et on suur materjalikahjustuse või isiklike vigastuste oht.



### Ettevaatust

#### Jahutusvedelik

Külmik sisaldab kergestisüttivat jahutusvedelikku (R600a isobutaan) ja isoleeritud ringlevat gaasi (tsüklobutaan). Järgige süttimise ja plahvatuse vältimiseks järgmisi eeskirju.

- Ärge laske teravatel objektidel jahutussüsteemiga kokku puutuda. Külmiku taga ja sees paiknev jahutussüsteem sisaldab jahutusvedelikku.
- Ärge kasutage sulatamisprotsessi kiirendamiseks mehaanilisi seadmeid ega muid vahendeid. (Selles külmikus kasutatakse automaatset sulatussüsteemi.)
- Ärge kasutage külmiku sees elektriseadmeid.
- Ärge tõkestage ruumi külmiku ümber.
- Ärge kasutage külmiku lähedal tuleohtlikke pihuseid, nt aerosoolvärve.
- Häire korral jahutussüsteemi töös ärge puudutage seinakontakti ega kasutage lahtist tuld. Avage aken ja õhutage ruumi. Seejärel pöörduge SHARP-i volitatud teenindusse.

#### Paigaldamine

- Ärge paigutage külmikut niiskesse või märga kohta, kuna see võib kahjustada seadme isolatsiooni ja põhjustada leket. Samuti võib külmiku väliskorpusele sadestuda kondensaad, mis põhjustab roostetamist.
- Külmik tuleks pörandale paigaldada tasaselt ja kindlalt.

#### Toitejuhe, pistik, pistikupesa

Lugege elektrilöögi või tulekahju ennetamiseks järgmised reeglid hoolikalt läbi.

- Ühendage pistik kindlalt ja otse pistikupessa seinal. Ärge kasutage pikendusjuhet ega adapterpistikut.
- Ühendage toitepistik ettenähtud nimipingega pistikupessa.
- Ühendage maandusvarras õigesti maandusterminali.

- Veenduge, et toitejuhe ei oleks paigalduse või liigutamise ajal kahjustada saanud. Kui toitepistik või juhe on lahti, ärge sisestage toitepistikut.
- Ärge puudutage toitepistikut märgade kätega.
- Ühendage vooluvõrgust lahti, eemaldades toitepistiku pistikupesast. Ärge eemaldage seda toitejuhtmest tõmmates.
- Toitepistikule kogunev tolm võib tekitada tuleohtu. Pühkige pistik hoolikalt tolmust puhtaks.
- Kui külmikut pikemat aega ei kasutata, tõmmake pistik välja.
- Kui painduv toitekaabel saab vigastada, peab selle välja vahetama ettevõtte SHARP poolt tunnustatud hooldustehnik, kuna asendamiseks tuleb kasutada spetsiaalset kaablit.

#### Kasutusel

- Ärge hoiustage lenduvaid ja tuleohtlikke materjale nagu eeter, bensiin, propaangaas, aerosoolipurgid, liimained, puhas alkohol jne. Need materjalid plahvatavad kergesti.
- Ärge hoiustage temperatuuritundlikke tooteid nagu ravimid. Nende puhul on suur toote kvaliteedi muutumise oht.
- Ärge proovige külmikut ümber ehitada või selle detaile lahti võtta. See võib põhjustada tuleohtu, elektrilööke või kehavigastusi.
- Ärge pange objekte külmiku peale. Kui need sealt alla kukuvad, võib see põhjustada vigastusi.
- Seda seadet võivad kasutada lapsed alates 8. eluaastast ja alanenud füüsiliste, tunnetus- või vaimsete võimetega või puuduva kogemuse ja teadmistega isikud järelvalve all või siis, kui neile on antud juhiseid seadme ohutu kasutamise kohta ning kui nad mõistavad võimalikke kaasnevaid ohtusid. Lapsed ei tohi seadmega mängida. Lapsed ei tohi ilma järelvalveta seadet puhastada ega hooldada.

## Hooldus ja puhastamine

- Kõigepealt tõmmake välja külmiku toitepistik, et vältida elektrilööki.
- Ärge valage vett otse korpuse välis- või siseküljele. See võib põhjustada roostetamist või elektriisolatsiooni lagunemist.

## Probleem

- Kui tunnete kõrbemise lõhna, tõmmake kohe toitepistik välja. Seejärel pöörduge SHARP-i volitatud teenindusse.
- Gaasilekke korral avage ruumi õhutamiseks aken. Ärge puudutage külmikut ega pistikupesa.



## Tähelepanu

### Transport

- Kui külmikut paigaldate või seda liigutate, kasutage põrandat kahjustuste eest kaitsmiseks kaitsematti.
- Külmiku kandmisel hoidke kinni külmiku tagaküljel ja põhjal asuvatest käepidemetest. Kui külmikut valesti tõsta, võib see põhjustada vigastusi.

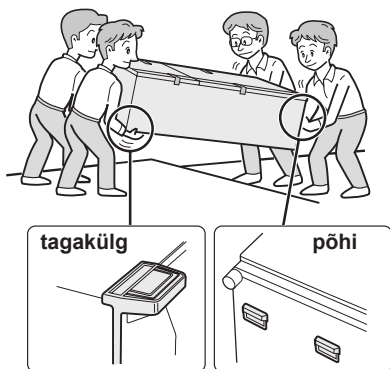

## Kõrvaldamine

- Külmiku kõrvaldamiseks hoiustamisel hoolitsege, et see ei oleks ohtlik lastele (nt eemaldage laste löksu jäämise vältimiseks magnetilised ukseulgurid).
- See külmik tuleb kõrvaldada nõuetekohaselt. Viige külmik ametlikku ümbertöötlemistehasesse tuleohtliku jahutusvedeliku ja isolatsioonigaaside ümbertöötamiseks.

## Kasutusel

- Ärge katsuge kompressorisõlme või selle ümber paiknevaid alasid, kuna töö ajal muutuvad nad äärmiselt kuumaks ning nende metallservad võivad tekitada vigastusi.
- Ärge puudutage märgade kätega sügavkülmiku sektsioonis asuvaid toiduaineid või metallkonteinereid. See võib põhjustada külmakahjustust.
- Ärge pange pudelijooge ega purke sügavkülmiku osasse. Iseäranis režiimi "Express cool" ajal on suur oht, et klaaspudelid võivad lõhkeda.
- Kasutage jääkuubikute valmistamiseks ainult joogikõlblikku vett.
- Ärge avage ega sulgege ust, kui kellegi käsi on ukse lähedal. On oht, et teiste inimeste sõrmed jäävad ukse vahele.
- Ärge pange uksetaskutesse liiga suuri objekte. Kui objekt neist välja kukub, võib see põhjustada vigastusi.

# Temperatuurinäidik

Külmik on varustatud külmikusektsioonis asuva temperatuurinäidikuga, mis võimaldab teil kontrollida keskmist temperatuuri kõige külmemas tsoonis.

## Kõige külmem tsoon

See sümbol tähistab külmikusektsiooni kõige külmemat tsooni. (Samal kõrgusel asuv uksetasku ei kuulu kõige külmemasse tsooni.)

Sümbol



## Temperatuurikontroll külmimas tsoonis

Teil on võimalus regulaarselt kontrollida nõuetekohast temperatuuri külmiku kõige külmemas tsoonis ning reguleerida vajaduse korral külmiku temp. regulaatorit. Külmikus nõuetekohase temperatuuri hoidmiseks jälgige, et temperatuurinäidik oleks alati SININE. Kui temperatuurinäidik muutub VALGEKS, on temperatuur liiga kõrge ning sel juhul tuleb tõsta külmiku temp. regulaatori seadeväärtust ja oodata 6 tundi enne temperatuurinäidiku uuesti kontrollimist.

SININE



Õige seade

VALGE



Liiga kõrge temperatuur, reguleerige külmiku temp. regulaatorit.

## MÄRKUS

- Sügavkülmiku sisetemperatuur sõltub mitmesugustest teguritest nagu ruumi keskkonnatemperatuur, toidukogus ja ukse avamise sagedus.
- Värske toidu lisamisel või ukse mõneks ajaks avatud jätmisel on temperatuurinäidiku VALGEKS muutumine normaalne.

ET



## 1 Jätke külmiku ümber piisavalt ventilatsiooniruumi.

- Joonisel on näidatud minimaalsed külmiku paigaldamiseks vajalikud vahekaugused. Külmiku võimsustarbimist mõõdetakse teistsugustes ruumilistes tingimustes.
- Kui külmiku ümber on rohkem ruumi, võib see tarbida väiksemal hulgal voolu.
- Külmiku kasutamine ettenähtust väiksemal ruumal võib põhjustada temperatuuri tõusu seadmes, valju müra ja rikkeid.
- Külmiku tagakülje ja seina vaheline ruum peab olema 60 mm või suurem ning väiksem kui 75 mm. Kui see ruum on laiem kui 75 mm, võite te kompressorit või selle lisaosi puudutades end vigastada, kuna nad on töötamise ajal äärmiselt kuumad.

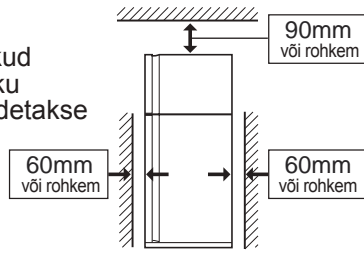

## Märkus

- Asetage külmik selliselt, et teil oleks võimalik ligi pääseda toitepistikule.
- Ärge asetage külmikut otsese päikesevalguse kätte ega kuumust kiirgava seadme kõrvale.
- Ärge pange külmikut otse maapinnale. Pange külmiku alla sobiv alus, näiteks puulaud.
- Toitepistikute ühendamisel avatud ukse korral kõlab ukse helisignaali, kuid see on normaalne. Signaal lülitub välja ukse sulgemisel.

## Enne külmiku kasutamist

Peske külmiku sisemust soojas vees niisutatud lapiga. Seebivee kasutamisel pühkige selle jäljed veega hoolikalt maha.

Kogu kasutamiseks vajalik ruum

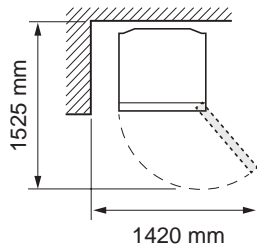

## 2 Pöörake eesmise poole kahte reguleeritavat jalga, et jalatugede sisestamiseks ruumi teha. (Jalatoed on pakitud külmikusektsiooni sisse.) Pärast tugede sisestamist reguleerige kahte jalga, et külmik stabiliseerida.

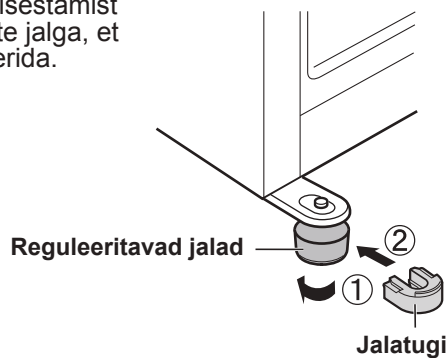

- Tugede sisestamine kallutab külmikut kergelt tahapoole. See on külmiku kindlaks paigaldamiseks tõhus.

## 3 Eemaldage korpuse alaosa 2 kruvi ja kasutage neid jalusekaitse paigaldamiseks. (Jalusekaitse on pakitud külmikusektsiooni.)

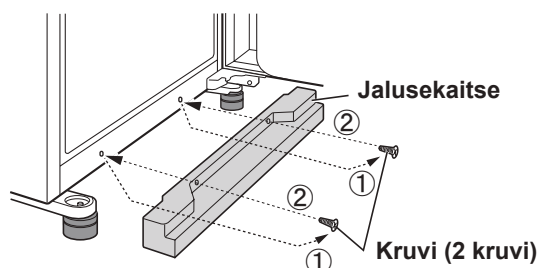

# Kirjeldus

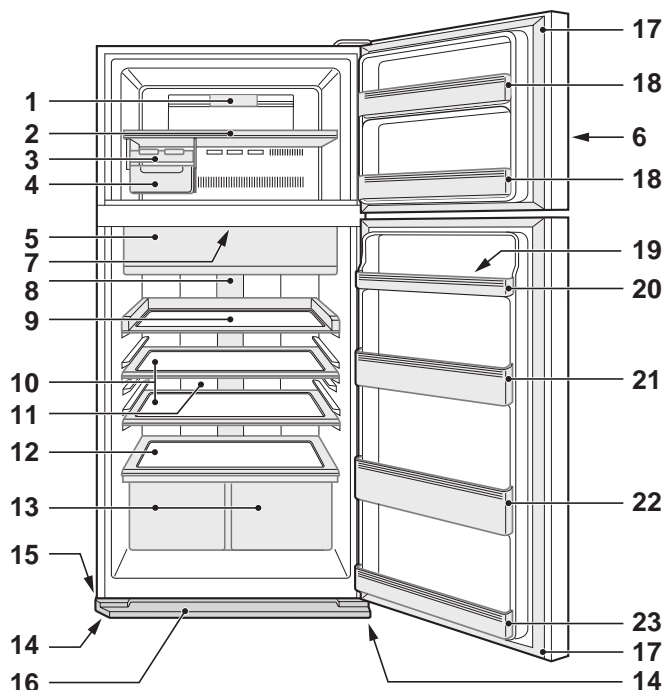

SJ-XP680G, SJ-XP700G

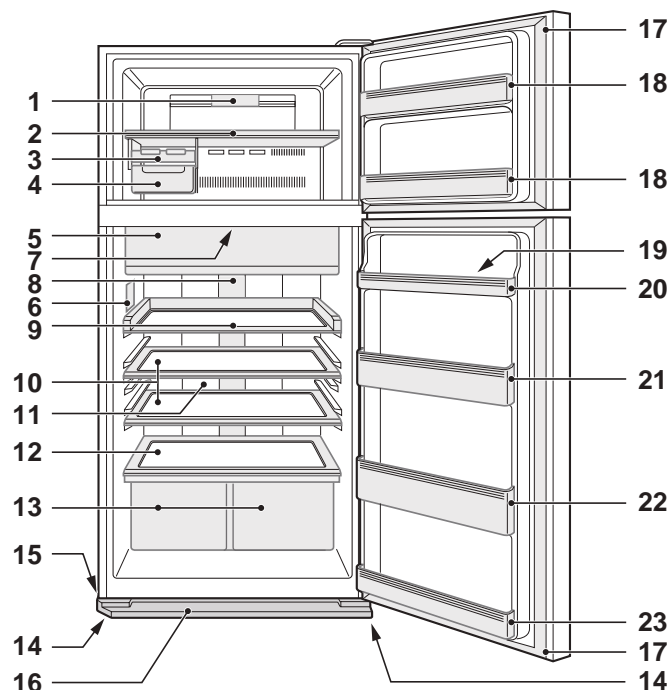

SJ-XE680M, SJ-XE700M

**1. Sügavkülmiku lamp**

**2. Sügavkülmiku riiul**

**3. Jääkuubikuvalmistaja**

1) Ärge täitke seda kandikut liigse veega. Muidu külmuvad jääkuubikud üksteise külge.

2) Kui jääkuubikud on valmis, pöörake hooba päripäeva, et jää jääkuubikukarpi panna.

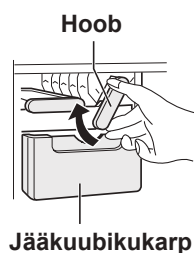

**4. Jääkuubikukarp**

**Märkus**

Jääkuubikukarbi kahjustamise vältimiseks ärge valage karpi õli ega valmistage selles jääd.

**5. Toorproduktide laegas & uks (Külmutussektsoon)**

**6. Juhtpaneel**

**7. Lõhnaeemaldussõlm**

Külma õhu tee on paigaldatud lõhnaeemalduse katalüsaator. See ei vaja hooldust ega puhastamist.

**8. Külmiku lamp**

**9. Sügavkülmiku riiul**

Seda riiulit saab välja tõmmata.

**10. Külmikuriiul**

SJ-XP680G, SJ-XE680M : 1 tk  
SJ-XP700G, SJ-XE700M : 2 tk

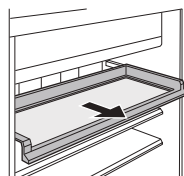

**11. Hübrid-jahutuspaneel**

Paneel jahutab külmikussektiooni kaudselt tagaosast. Nii jahutatakse toitu sujuvalt nii, et see külma õhuvooluga kokku ei puutu.

**12. Puu- ja juurviljariiul**

**13. Puu- ja juurviljalaegas (2 tk)**

**14. Reguleeritavad jalad (2 tk)**

**15. Ratas (4 tk)**

Rataste abil saab külmikut edasi ja tagasi liigutada.



Rattad

**16. Jalusekaitse**

**17. Magnetiline ukseulgur (2 tk)**

**18. Sügavkülmiku uksetasku (2 tk)**

**19. Munahoidik**

**20. Munatasku**

SJ-XP680G, SJ-XE680M : 2 tk  
SJ-XP700G, SJ-XE700M : 1 tk

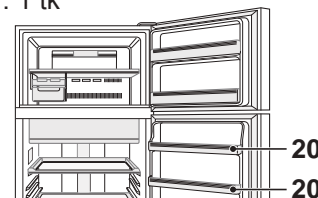

SJ-XP680G, SJ-XE680M

**21. Külmiku tasku (Ülemine)**

(ainult mudelitel SJ-XP700G, SJ-XE700M)

**22. Pudelitasku**

**23. Külmiku tasku (Alumine)**

**Kui tavapärase jahutamistoimingu ajal sisemised tarvikud välja võtta, saab hoiustada suuremal hulgal toitu.**

ET

Võite eemaldada järgmised tarvikud.

**2. Sügavkülmiku riiul**

**3. Jääkuubikuvalmistaja**

**4. Jääkuubikukarp**

**9. Sügavkülmiku riiul**

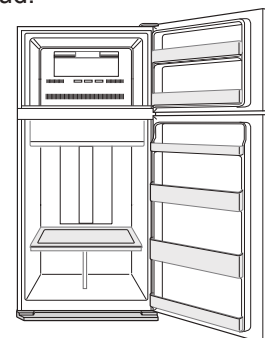

**10. Külmikuriiul**

**13. Puu- ja juurviljalaegas**

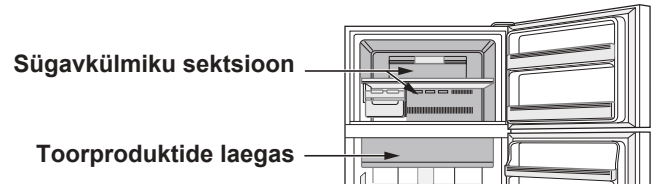

-  **Ekstrajahutus**
-  **Ekspress-külmutus**
-  **Ekspress-jahutus**



	Ekstrajahutus	Ekspress-külmutus	Ekspress-jahutus
Funktsioon	See režiim on jookide või toitude jääkülmaks jahutamiseks. Märkus : Kõrge niiskustasemega toit võib külmuda.	See režiim kiirendab toidu külmumist.	See režiim on jookide või toitude kiireks jahutamiseks.
Kasutuskoht	Toorproduktide laegas	Sügavkõlmiku sektsioon	Sügavkõlmiku sektsioon Tähelepanu : Ärge pange sinna klaaspudeleid. On suur oht, et need lõhkevad.
Tööaeg	6 tundi *1 • See režiim lõppeb automaatselt. • Alarmi ei kõla.	2 tundi *1	30 minutit • See režiim lõppeb automaatselt. • Kõlab alarm. <b>Alarmi peatamiseks *2</b> Vajutage  nuppu enter. või Vajutage ekspress-külmutuse nuppu. 
Kui toiming on lõppenud	• Jooke ega toitu ei pea välja võtma.		• Võtke joogid ja toit kindlasti välja, kui alarm kõlab. • Kui joogid ja toit jäävad sügavkülmasektsiooni kauemaks kui ligikaudu 30 minutit, võivad need ära külmuda.
Kui toimingu ajal toimub elektrikatkestus	• See režiim tühistatakse automaatselt.		• See režiim käivitatakse automaatselt endises olekus, kui vool tagasi tuleb.

\*1 Kui selle toimingu aeg kattub sulatamisega, võib selleks rohkem aega kuluda. See režiim käivitub, kui sulatamine on lõppenud.

\*2 Kui te alarmi ei seiska, kõlab see 30 minuti jooksul pidevalt.

### Märkus

- Ekstrajahutus, ekspress-külmutus ja ekspress-jahutus ei ole samaaegselt saadaval, kui üks neist režiimidest on töös.
- Vältige nende režiimide töötamise ajal ukse avamist nii palju kui võimalik.

## Ioniseerija “Plasmacluster”

Kasutage seda funktsiooni, kui soovite külmiku sisemust puhtana hoida.

Külmiku sees asuv ioniseerija vallandab ioonikobaraid (positiivsete ja negatiivsete ionide kogumeid) külmikusektsiooni. Need ioonikobarad takistavad õhu teel edasi kanduva hallitusseene levikut.

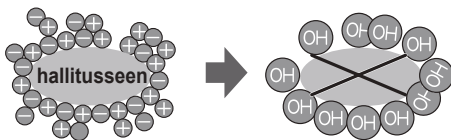

### Märkus

- Külmikus võib mõnikord tunda nõrka lõhna. See on ioniseerija poolt tekitatud osooni lõhn. Tekkiva osooni kogus on väga väike ning see kaob külmikus kiiresti.

## Energia säästmine

(ainult mudelitel SJ-XP680G, SJ-XP700G)

Kasutage seda funktsiooni, kui soovite lülitada seadet energia säästmise režiimi.

Selle funktsiooni töötamise ajal tõuseb külmiku ja sügavkülmiku sektsiooni temperatuur võrreldes tavalise töötamisega järgmiselt. Kuvatavat temperatuuri ei tohiks muuta.

	Sügavkülmiku sektsioon	Külmiku sektsioon
Energia säästmise režiimi all	Ligikaudu 1°C	Ligikaudu 2°C

(Kui temperatuur on seadud F-le: -18°C, R: 3°C.)

Tühistage see režiim, kui teile tundub, et joogid ei ole piisavalt jahutatud või jää valmistamine võtab kauem aega.

### Märkus

- Elektri säästmise tõhusus sõltub kasutamise keskkonnast (temperatuuri reguleerimine, ümbritsev temperatuur, ukse avamise ja sulgemise sagedus, toidu hulk).

# Juhtpaneel (SJ-XP680G, SJ-XP700G)

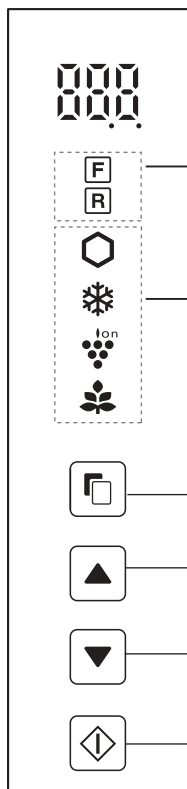

## Temperatuuri reguleerimine

Ikoon	Tähendus	Vaikesäte
F	Sügavkülmiku seksioon	-18°C
R	Külmiku seksioon	3°C

## Kasulikud režiimid

Ikoon	Tähendus	Vaikesäte
⬡	Ekstrajahutus	VÄLJAS
❄️	Ekspress-külmutus	
❄️	Ekspress-jahutus	
🍇 <sup>Ion</sup>	Ioniseerija "Plasmacluster"	
🌿	Energia säästmine	

## Lisarežiimid

Näidik	Tähendus	Vaikesäte
🔔	Ukse helisignaali	SEES
🔔	Nupu tööhääl	

## Märkus

- Kui ühte nuppudest vajutada, vilguvad kõik ikoonid korra ja kuvatakse ootenäit. Kui külmiku töö seiskub voolukatkestuse tõttu, toimivad kõik režiimid peale ekstrajahutuse ja ekspress-külmutuse voolu naastes endisel viisil.
  - Toiming ei kehti, kui sügavkülmiku uks on lahti.
  - Režiimiikoonid või töötavad näidikud valgustuvad ootenäidul. Kui toimib ekspress-jahutus, vilgub selle ikoon ootenäidul.
- Kui umbes 1 minuti jooksul tööd ei toimu, kuvatakse automaatselt uuesti ootenäit. Kui tööd veel 1 minuti jooksul ei toimu, lülitub ootenäit välja.

## Kasulike režiimide toimingud

		Kuva
1	Valige režiimiikoon	(nt ekstrajahutus) Vilgub
2	Valige sees/väljas.	(väljas)
3	Lõpetage säte. (Piiks) <b>Ainult "Ekspress-jahutus"</b> Lõpetage säte, vajutades 3 sekundi jooksul või kauem. (Piiks piiks piiks)	Režiimiikoon lülitub sisse. <b>Ainult "Ekspress-jahutus"</b> (Vilgub)

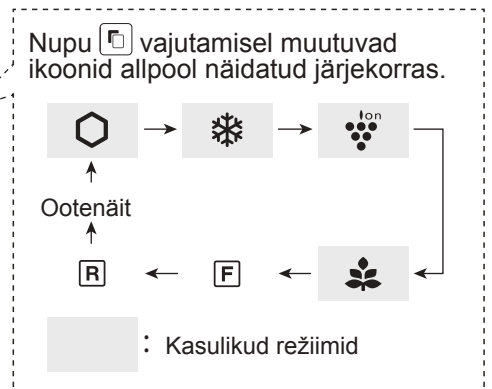

## Lisarežiimide töö

	Kokkuvõte	Tühista toiming	Kuva
Ukse helisignaali	<ul style="list-style-type: none"> <li>Kui külmiku uks on lahti kauem kui 1 minut, kõlab ukse helisignaali ühe korra ning uuesti jälle 1 minuti pärast.</li> <li>Ukse ca 3 minutiks lahti jätmisel jääb helisignaali pidevalt tööle.</li> <li>Alarm lõppeb pärast ukse sulgemist.</li> </ul>	Vajutage 3 sekundi jooksul või kauem samaaegselt [ ] ja [▲]. (Piiks piiks piiks)	Näidik lülitub välja.
Nupu tööhääl	<ul style="list-style-type: none"> <li>Kui soovite nuppude tööhäält välja lülitada.</li> </ul>	Vajutage 3 sekundi jooksul või kauem samaaegselt [ ] ja [▼]. (Piiks piiks piiks)	Näidik lülitub välja.

**Märkus** • Kui soovite lisarežiimi sisse lülitada, tehke uuesti samamoodi. (Näidik lülitub sisse.)

# Temperatuuri reguleerimine

Külmik kontrollib oma temperatuuri automaatselt. Kui vaja, saate siiski temperatuuri alljärgnevalt reguleerida.

## Kuidas praegust temperatuurisätet kontrollida

Vajutage **F** või **R** valimiseks nuppu .

## Külmiku/sügavkülmikusektsiooni säte



Sügavkülmiku sektsioon

: Reguleeritav vahemikus -13°C ... -21°C sammuga 1°C.







Külmiku sektsioon

: Reguleeritav vahemikus 0°C ... 6°C sammuga 1°C.

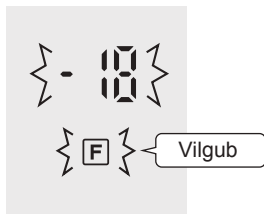
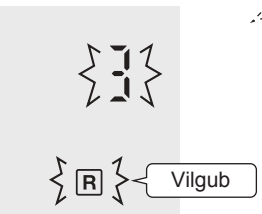
### Vaikesäte

Sügavkülmiku sektsioon	Külmiku sektsioon
	

## Põhitoimingud

		Kuva	
		Sügavkülmiku sektsioon	Külmiku sektsioon
<b>1</b>	Valige ikoon <b>F</b> või <b>R</b> . 		
<b>2</b>	Seadke temperatuur. 	 (üles)	 (alla)
<b>3</b>	Lõpetage säte. (Piiks) 		

Nupu  vajutamisel muutuvad ikoonid allpool näidatud järjekorras.

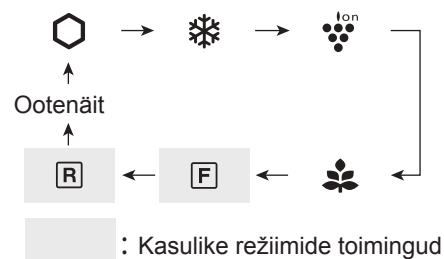



## Külmiku / sügavkülmikusektsiooni täpsemad sätted

Sügavkülmiku- ja külmikusektsiooni temperatuuri saab reguleerida samme **a-c** järgides 0.5°C suuruste sammudena.

Piiks piiks piiks

**a.** Pärast põhitoimingute **1.** sammu vajutage  ja hoidke seda all 3 sekundit või kauem.

Praegune eelseadistatud temperatuur naaseb vaikesättele (Kuva on näidatud nagu parempoolsel pildil.)

**b.** Vajutage  või  ja määrake temperatuur.

**c.** Lõpetage säte. (Sama, mis põhitoimingute samm **3.**)

Kui soovite temperatuuri 1°C suuruste sammudena reguleerida, läbige uuesti sammud **a-c**.

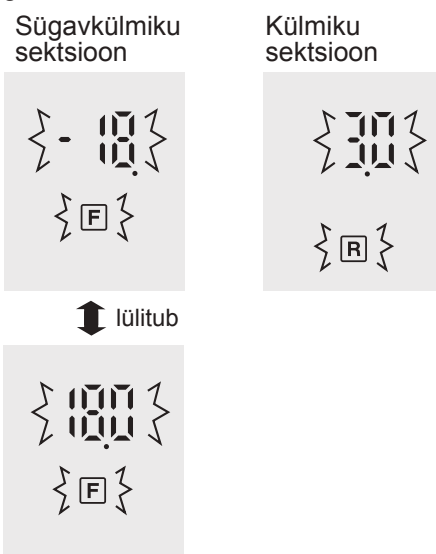



# Juhtpaneel (SJ-XE680M, SJ-XE700M)

## Kasulikud režiimid

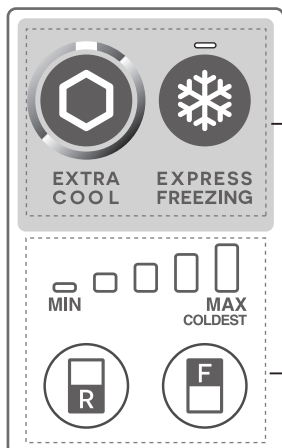

Nupp	Tähendus	Vaikesäte
	Ekstrajahutus	VÄLJAS
	Ekspress-külmutus Ekspress-jahutus	
	Ioniseerija "Plasmacluster"	SEES *

\* Õhupuhas Plasmacluster töötab automaatselt, kui külmik on sisse lülitatud. Seda ei ole vaja sisse/välja lülitada.

## Temperatuuri reguleerimine

Nupp	Tähendus	Vaikesäte
	Külmikusektiooni temperatuuri reguleerimine	
	Sügavkülmikusektiooni temperatuuri reguleerimine	

### Märkus

• Kui soovite näidikut valgustada, vajutage nuppu F või R.

## Kasulike režiimide toimingud (Välja arvatud Plasmaclusteri puhul)

	Toimingu käivitamine	Tühista toiming
<b>Ekstrajahutus</b>	Vajutage režiiminuppu. (Piiks) 	Vajutage režiiminuppu. (Piiks) 
<b>Ekspress-külmutus</b>	Vajutage režiiminuppu. (Piiks) 	Vajutage režiiminuppu. (Piiks) 
<b>Ekspress-jahutus</b>	Hoidke režiiminuppu 3 sekundit või kauem all. (Piiks piiks piiks) 	Vajutage režiiminuppu. (Piiks) 

## Ukse helisignaali

- Kui külmiku uks on lahti kauem kui 1 minut, kõlab ukse helisignaali ühe korra ning uuesti jälle 1 minuti pärast.
- Ukse ca 3 minutiks lahti jätmisel jääb helisignaali pidevalt tööle.
- Alarm lõppeb pärast ukse sulgemist.

### Kui ukse helisignaali ei seisku

Kui ukse helisignaali pärast kõikide uste sulgemist ei seisku, on tegu defektiga. Hoolduse jaoks võtke ühendust SHARPI teeninduskeskusega.

### Meetod ukse helisignaali ajutiseks seiskamiseks.

- Vajutage korraga nuppu R ja F ning hoidke neid all 3 sekundit või kauem.
- Ukse helisignaali kõlab uuesti umbes 2 päeva pärast.

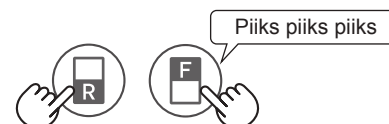

# Temperatuuri reguleerimine

Külmik kontrollib oma temperatuuri automaatselt. Kui vaja, saate siiski temperatuuri alljärgnevalt reguleerida.

## Kuidas praegust temperatuurisätet kontrollida

Nuppude F või R vajutamisel süttib näidik praeguse temperatuuritaseme näitamiseks.

Sügavkülmiku seksioon : Vajutage nuppu F.

Külmiku seksioon : Vajutage nuppu R.

## Külmiku/sügavkülmikuseksiooni säte

### Sügavkülmiku seksioon

1. Vajutage nuppu F.



2. Vajutage temperatuuritaseme muutmiseks nuppu F.

### Külmiku seksioon

1. Vajutage nuppu R.



2. Vajutage temperatuuritaseme muutmiseks nuppu R.

• Temperatuurinäidik muutub nuppu F või R vajutades, nagu alltoodud pildilt näha (3→4→5→1→2→3).

Tase	Näidik
1	
2	
3	
4	
5	

### Märkus

- Pärast temperatuuritaseme reguleerimist lülitub näidik ligikaudu 5 sekundi pärast välja.
- Temperatuurisäte jääb samaks ka pärast volukatkestust.

## Külmiku / sügavkülmikuseksiooni täpsemad sätted

Külmiku- ja sügavkülmikuseksiooni temperatuuri saab reguleerida 9 taseme vahel (1 ~ 9), järgides samme **a-b**.

### Sügavkülmiku seksioon

**a.** Vajutage alguses nuppu F. Hoidke seda all ja vajutage seejärel ekspress-külmutuse nuppu ja hoidke seda 3 sekundit või kauem all.



Näidik naaseb vaikesättele.

**b.** Vajutage temperatuuritaseme muutmiseks nuppu F.

Järgige samme **a-b**, kui soovite temperatuuri reguleerida 5 taseme vahel.

### Külmiku seksioon

**a.** Vajutage alguses nuppu R. Hoidke seda all ja vajutage seejärel ekspress-külmutuse nuppu ja hoidke seda 3 sekundit või kauem all.



Näidik naaseb vaikesättele.

**b.** Vajutage temperatuuritaseme muutmiseks nuppu R.

Järgige samme **a-b**, kui soovite temperatuuri reguleerida 5 taseme vahel.

• Temperatuurinäidik muutub nuppu F või R vajutades, nagu alltoodud pildilt näha (5→6→7→8→9→1→2→3→4→5).

○ ... VÄLJAS = ... Põleb } = { ... Vilgub

Tase	Näidik
1	
2	
3	
4	
5	
6	
7	
8	
9	

# Toiduainete hoidmine

Külmutamine aeglustab toidu riknemist. Et riknevate toiduainete säilivus oleks võimalikult pikk, kasutage võimalikult värskeid toiduaineid. Järgnev on üldine juhend toidu säilivusaja pikendamisele kaasaaitamiseks.

## Puuviljad / juurviljad

Puu- ja juurviljad peaksid olema vabalt pakitud plastmaterjali, nt pakkekilesse või kottidesse (mitte õhukindlalt sulgeda) ja niiskusekao vähendamiseks paigutatud puu- ja juurviljalaekasse.

## Piimatooted ja munad

- Suuremal osal piimatoodetel on pakendil näidatud säilivusaeg ning soovitatav säilitamistemperatuur.
- Mune tuleks hoida munahoidikus.

## Liha / kala / linnuliha

- Asetage vaagnale või taldrikule ning katke paberi või pakkekilega.
- Suuremad liha-, kala- või linnulihalõigud asetage riulite tagumisse serva.
- Veenduge, et valmistoidud oleks kindlalt pakitud või asetatud õhukindlalt suletud anumasse.

## Juhised külmutamiseks

- Külmutatavad toiduained peaksid olema võimalikult värsked.
- Kiiremaks külmutamiseks külmutage korraga ainult väike kogus toiduaineid.
- Toiduained peaksid olema korralikult suletud või tihedalt kaetud.
- Asetage toit sügavkülmutikusse ühtlaselt.
- Märgistage kotid siltidega, et säilitada ülevaadet külmutatud toiduainetest.

## Soovitused vedeliku või härmatise tekke ennetamiseks külmutikus

- Hoidke uks kindlalt kinni. Kui toit maha kukub, võib see külmutiku korpuse ja ukse vahele tühimiku tekitada. Pange see riulile või taskusse tagasi.
- Kõrge niiskustasemega toitu peaks hoidma õhukindlas pakendis või tihedalt suletuna.

## Märkus

- Asetage toiduained riulitele ühtlaselt, et jahutav õhk saaks külmutikus tõhusalt ringelda.
- Kuum toit tuleks enne külmutikusse panemist maha jahutada. Kuum toit tõstab temperatuuri seadmes ja põhjustab toiduainete riknemise õhu.
- Ärge blokeerige ringleva külma õhu sisse- ja väljalaskeavasid toiduainete või anumatega; vastasel korral ei jahutata kõiki külmutikus olevaid toiduaineid ühtlaselt.

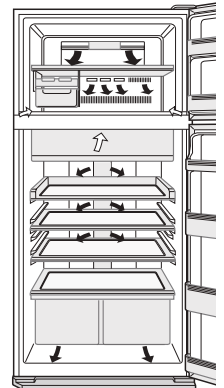

← SISSE  
→ VÄLJA

Ärge asetage toitu otse külma õhu sisselaskeava ette. See võib põhjustada toidu külmumist.

## Nipid energia säästmiseks

- Jätke külmutiku ümber piisavalt ventilatsiooniruumi.
- Ärge asetage külmutikut otsese päikesevalguse kätte ega kuumust kiirgava seadme kõrvale.
- Vältige võimalikult palju ukse avamist.
- Kuumad toidud tuleb enne külmutikusse asetamist maha jahutada.
- Asetage toiduained riulitele ühtlaselt, et jahutav õhk saaks külmutikus tõhusalt ringelda.

## Voolutarve

Selle mudeli tarbitavat võimsust mõõdetakse vastavalt külmutike näitajate rahvusvahelisele standardile. Külmitik töötab kõige energiatõhusamalt, kui sellest on tarvikud (varjutatud ala) välja võetud.

- Selle mudeli voolutarvet mõõdetakse olukorras, kus varjutatud alaga tähistatud tarvikud on välja võetud.

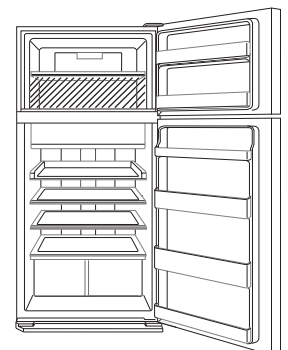

- Selle mudeli tarbitavat võimsust mõõdetakse paremal pool esitatud joonisel näidatud dimensioonides.

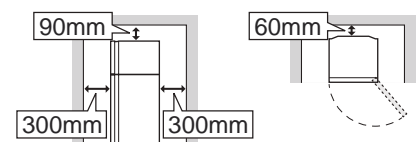

ET

# Hooldus ja puhastamine

## Tähelepanu

**Sisepindade ja plastikosade mõranemise vältimiseks järgige neid soovitusi.**

- Pühkige ära kogu plastikosade külge jäänud toidurasv.
- Mõned majapidamises kasutatavad puhastusvahendid võivad külmikut kahjustada, seepärast kasutage ainult lahjendatud pesuveedelikku (seebivett).
- Kui kasutatakse lahustamata pesuvahendit või kui pesuvahendi jääke ei pühita korralikult maha, võivad plastikosadesse tekkida mörad.

## Puhastamine

- Võtke korpusest ja ükselt tarvikud (nt riulid) ära. Peske neid sooja seebiveega. Pärast seda loputage neid puhta veega ja kuivatage. (Ainult puu- ja juurviljariiul ei ole eemaldatav.)
- Puhastage külmiku sisemust soojas seebivees niisutatud lapiga. Seejärel peske seebivesi põhjalikult külma veega maha.
- Kui külmiku välispind mustaks saab, pühkige seda pehme lapiga.
- Magnetilise ukseulguri puhastamiseks kasutage hambaharja ja sooja vett, kuhu on lisatud veidi nõudepesuvahendit.
- Pühkige juhtpaneeli kuiva lapiga.

## Märkus

- Ärge kasutage tugevatoimelisi puhastusvahendeid ega lahusteid (lakk, värv, poleerimispulber, bensiin, keedetud vesi jne), mis võivad kahjustusi tekitada.
- Kui toitepistiku välja tõmbate, oodake enne selle uuesti ühendamist vähemalt 5 minutit.
- Iga klaasriiul kaalub umbes 3kg. Hoidke neist kindlalt kinni, kui eemaldate nad külmikust või kannate teise kohta.
- Ärge visake esemeid külmiku põrandale ega asetage pudeleid vm. hooletult vastu külmiku siseseina. Külmiku sisemus võib mõraneda.

## Sulatamine

Tänu ainulaadsele energiasäästusüsteemile toimub külmiku sulatamine täisautomaatselt.

## Kui sisevalgustus läbi põleb

Lambi vahetamiseks pöörduge SHARP-i volitatud teenindusse. Lampi tohib vahetada ainult vastava väljaõppega teeninduspersonal.

## Enne transportimist

Pühkige veepannilt vesi ära. Enne vee pühkimist oodake pärast toitepistiku väljatõmbamist vähemalt 1 tund, kuna jahutussüsteemi seade on väga kuum. (Veepann asub toote tagaosas.)

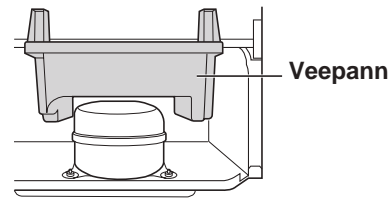

## Külmiku väljalülitamine

Kui soovite oma külmiku pikemaks ajaks välja lülitada, võtke toiduained külmikust välja ja puhastage sisemust põhjalikult. Tõmmake toitepistik pesast välja ja jätke kõik ukssed lahti.

# Enne mehaaniku kutsumist

Enne mehaaniku poole pöördumist vaadake üle järgmised punktid.

Probleem		Lahendus
Külmiku väliskorpus on puudutamisel kuum.		See on normaalne. Korpuses asub kuum toru, mille ülesanne on vältida kondensaadi ladestumist külmikule.
Külmik teeb müra.		Külmiku töötamisel on järgnevate helide kostumine täiesti normaalne. <ul style="list-style-type: none"> <li>• Kompressori poolt töö alustamisel tekitatav vali heli --- mõne aja pärast jääb heli vaiksemaks.</li> <li>• Kompressori poolt üks kord päevas tekitatav vali heli --- kompressor tekitab seda heli pärast automaatset sulatamisprotseduuri.</li> <li>• Voolava vedeliku helid (korisevad, kihisevad helid) --- neid helisid tekitab torudes voolav jahutusvedelik (periooditi võivad need olla tavapärasest valjemad).</li> <li>• Praksuvad või ragisevad helid, kriuksuvad helid --- neid helisid tekitab külmiku sisedetailide paisumine ja kokkutõmbumine.</li> </ul>
Härmatis või kondensaadi ladestumine külmiku sees või väljas.		See võib aset leida järgmistel juhtudel. Härmatise pühkimiseks kasutage märga ja kondensaadi pühkimiseks kuiva lappi. <ul style="list-style-type: none"> <li>• Väliskeskkonna kõrge niiskuse korral.</li> <li>• Ukse sageli avamisel ja sulgemisel.</li> <li>• Suure niiskusesisaldusega toiduainete hoidmisel. (Need tuleb sisse mähkida.)</li> </ul>
Toiduained külmikusektsioonis jäätuivad.	SJ-XP680G, SJ-XP700G	<ul style="list-style-type: none"> <li>• Kas külmik töötas pikka aega temperatuuriregulaatoriga asendis 0°C? --- Seadke temperatuuriregulaator tagasi umbes 3°C juurde.</li> <li>• Kas külmik töötas pikka aega sügavkülma temperatuuriregulaatoriga asendis -21°C? --- Seadke temperatuuriregulaator tagasi umbes -18°C juurde.</li> <li>• Kui ümbritsev temperatuur on madal, võivad toiduained ära külmuda ka siis, kui temperatuur külmiku korpuses on seatud 6°C-le.</li> </ul>
	SJ-XE680M, SJ-XE700M	<ul style="list-style-type: none"> <li>• Kas külmik töötas pikka aega temperatuuriregulaatoriga asendis MAX COLDEST? --- Seadke temperatuuriregulaator mõnele muule sättele.</li> <li>• Kas külmik töötas pikka aega sügavkülma temperatuuriregulaatoriga asendis MAX COLDEST ? --- Seadke temperatuuriregulaator mõnele muule sättele.</li> <li>• Kui ümbritsev temperatuur on madal, võivad toiduained ära külmuda ka siis, kui külmiku korpus on seatud olekusse MIN.</li> </ul>
Sektsioonis on tunda lõhna.		<ul style="list-style-type: none"> <li>• Tugeva lõhnaga toiduained tuleb sisse mähkida.</li> <li>• Lõhnaemaldussõlm ei suuda kogu lõhna kõrvaldada.</li> </ul>

## Kui te siiski vajate mehaaniku abi

Pöörduge lähima SHARPi poolt volitatud remonditeenuse pakkuja poole.



## Tootekirjeldus

LISA III (EL) määrus nr 1060/2010			
<b>A</b>	Kaubamärk	<b>SHARP</b>	
<b>B</b>	Mudeli nimetus	SJ-XP680G SJ-XE680M	SJ-XP700G SJ-XE700M
<b>C</b>	Kategooria	7	
<b>D</b>	Energiatõhususe klass	A <sup>++</sup>	
<b>E</b>	Antud EL-i ökomärgis	—	
<b>F</b>	Aastane energiatarbimine *1 [KWh/aasta]	350	360
<b>G</b>	Kõikide tärniga tähistamata kambrite säilitusmaht. *2 [l]	388	430
<b>H</b>	Kõikide tärniga tähistatud sügavkülmkambrite säilitusmaht. [l]	❖❖❖❖ 148	❖❖❖❖ 148
<b>I</b>	"Teise kambri" lähtetemperatuur kõrgem kui +14°C	—	
<b>J</b>	Jäätumisvaba	JAH	
<b>K</b>	Temperatuuri tõusu aeg [t]	19	19
<b>L</b>	Külmutusvõimsus [Kg/24t]	7.0	7.0
<b>M</b>	Kliimaklass	T	T
<b>N</b>	Õhus leviva müra tase [dB(A)]	36	36
<b>O</b>	Sisseehitatud seade	Ei (eraldiseisev tüüp)	

\*1 Energiatarbimine XYZ kilovatt-tundi aastas, põhineb standardtingimustes mõõdetud 24 tunni tulemustel. Tegelik energiatarbimine oleneb seadme kasutusviisist ja asukohast.

\*2 Sisaldab jahutuskambrit 31 l

### Kasutajainfo seadmete äraviskamise kohta (eramajapidamistele)



Tähelepanu:  
Teie toode on tähistatud selle sümboliga. See tähendab, et kasutatud elektri- ja elektronseadmeid ei tohiks ära visata koos tavaliste olmejäätmetega. Nende toodete jaoks on eraldi kogumissüsteem.

#### 1. Euroopa Liidus

Tähelepanu: kui soovite seadmest vabaneda, palun ärge visake seda tavalisse prügikasti! Kasutatud elektri- ja elektronseadmeid tuleb käidelda eraldi ja vastavalt õigusaktidele, mis nõuavad elektri- ja elektronseadmete õiget käitlust, taaskasutust ja ringlussevõttu. Pärast õigusaktide rakendamist liikmesriikides võivad ELi eramajapidamised tagastada oma kasutatud elektri- ja elektronseadmed tasuta selleks määratud kogumispunktidest\*. Mõnedes riikides\* võib kohalik jaemüüja vana toote tasuta tagasi võtta ka siis, kui ostate sarnase uue toote.

\*) Palun võtke täpsustamiseks ühendust oma kohaliku asutusega.

Kui teie kasutatud elektri- või elektronseadmel on patareid või akud, palun vabanege neist eelnevalt vastavalt kohalikele nõuetele.

Selle toote korrektse kõrvaldamisega aitate tagada jäätmete nõuetekohase käitluse, taaskasutuse ja ringlussevõtu ning seega vältida võimalikke kahjulikke mõjusid keskkonnale ja inimeste tervisele, mida jäätmete vale käitlus vastasel juhul kaasa võiks tuua.

#### 2. Muudes riikides väljaspool ELi

Kui soovite sellest tootest vabaneda, võtke palun ühendust kohalike asutustega ja selgitage välja õige kõrvaldamisviis.

Sveitsi jaoks. Kasutatud elektri- või elektroonikaseadmeid saab diilerile tasuta tagastada isegi siis, kui te uut toodet ei osta. Kogumiskohad on loendatud kodulehel [www.swico.ch](http://www.swico.ch) või [www.sens.ch](http://www.sens.ch).



Zahvaljujemo se vam za nakup izdelka SHARP. Če želite hladilnik SHARP najbolj optimalno uporabljati, si pred njegovo uporabo preberite ta priročnik z navodili za uporabo.

- Ta hladilnik je namenjen izdelovanju ledenih kock, hlajenju in zamrzovanju živil.
- Ta hladilnik je samo za gospodinjsko uporabo, s temperaturo okolja, navedeno v tabeli. Klimatski razred je naveden na ploščici za tehnične navedbe. Hladilnik brezhibno deluje v območju temperature okolja navedenega klimatskega razreda. Če se hladilnik uporablja pri nižjih temperaturah, se hladilnik ne bo poškodoval do temperature +5 °C.
- Hladilnik ne sme biti dlje časa izpostavljen temperaturam -10 °C ali manj.

#### Le za gospodinjsko uporabo

Klimatski razred	Sprejemljiv razpon temperature okolja
SN	+10 °C do 32 °C
N	+16 °C do 32 °C
ST	+16 °C do 38 °C
T	+16 °C do 43 °C

## Varnostni napotki

 <b>Opozorilo</b>	To pomeni, da obstaja veliko tveganje za smrt ali hude poškodbe.
 <b>Previdnost</b>	To pomeni, da obstaja veliko tveganje za materialno škodo ali telesne poškodbe.



### Opozorilo

#### Hladilna tekočina

Hladilnik vsebuje vnetljive hladilne tekočine (R600a: izobutan) in izolacijski plin (ciklopentan). Za preprečevanje požara ali eksplozije, upoštevajte naslednja navodila.

- Preprečite, da bi prišli ostri predmeti v stik s hladilnim sistemom. Hladilni sistem za hladilnikom in v hladilniku vsebuje hladilno tekočino.
- Ne uporabljajte mehanskih ali drugih sredstev za pospeševanje odmrzovanja. (Hladilnik ima vgrajen sistem za samodejno odmrzovanje.)
- V hladilniku ne uporabljajte električnih naprav.
- Ne blokirajte prostora okrog hladilnika.
- V bližini hladilnika ne uporabljajte vnetljivih razpršil, npr. laka v razpršilu.
- V primeru okvare hladilnega sistema se ne dotikajte električne vtičnice in ne uporabljajte odprtega ognja. Odprite okno in prezračite prostor. Nato pokličite pooblaščenega SHARP-ovega serviserja za popravila.

#### Namestitev

- Hladilnika ne nameščajte na vlažnih ali mokrih mestih. To lahko povzroči poškodbe izolacije in puščanje. Na zunanjem ohišju lahko prav tako nastane kondenz in povzroči rjavenje.
- Hladilnik mora biti postavljen na ravnih in trdnih tleh.

#### Napajalni kabel, vtič, vtičnica

Pozorno preberite naslednja pravila, da ne pride do električnega udara ali požara.

- Vključite napajalni vtič v električno vtičnico trdno in neposredno. Ne uporabljajte podaljška ali vtičaka.
- Povežite napajalni vtič v vtičnico z zahtevano nazivno napetostjo.
- Pravilno priključite ozemljitveni zatič v ozemljitveno priključno mesto.

- Prepričajte se, da pri nameščanju ali premikanju napajalni kabel ni bil poškodovan. Če sta napajalni vtič ali kabel zrahljana, ne vključujte napajalnega vtiča.
- Napajalnega vtiča se ne dotikajte z mokrimi rokami.
- Hladilnik iz električnega omrežja izključite, tako da odstranite vtič iz električne vtičnice. Vtiča ne odstranjujte z vlečenjem napajalnega kabla.
- Prah, ki se nahaja na vtiču, lahko povzroči požar. Previdno ga obrišite.
- Če hladilnik dalj časa ne bo v uporabi, izvlecite vtič iz električnega napajanja.
- Če se upogljiv napajalni kabel poškoduje, ga mora zamenjati pooblaščen serviser SHARP, saj je potreben poseben kabel.

#### Pri uporabi

- Ne shranjujte hlapljivih in vnetljivih snovi, kot so eter, bencin, propan, razpršila, lepila, èisti alkohol itd. Takšne snovi lahko eksplodirajo.
- Ne shranjujte izdelkov, občutljivih na temperaturo, kot so farmacevtski izdelki, v hladilnik. Obstaja veliko tveganje za spremembo kakovosti izdelka.
- Na tem hladilniku ne poizkušajte izvajati sprememb ali prilagoditev. Takšno početje lahko povzroči požar, električni sunek ali poškodbe.
- Ne postavljajte predmetov na vrh hladilnika. Èe predmet pade z vrha hladilnika, lahko povzroèi poškodbo.
- To napravo lahko uporabljajo otroci, starejši od 8 let, in osebe s slabšimi fizičnimi, čutnimi in duševnimi zmogljivostmi ali pomanjkanjem izkušenj ali znanja, če so pod nadzorom ali so bili podučeni o varni uporabi naprave in seznanjeni z nevarnostmi. Otroci se z napravo ne smejo igrati. Brez nadzora otroci ne smejo izvajati čiščenja in vzdrževanja naprave.

SL

## Vzdrževanje in čiščenje

- Da bi preprečili električni udar sune, izključite hladilnik iz električnega omrežja.
- Ne škropite vode neposredno na zunanje ohišje ali notranjost. To lahko povzroči rjavenje in poškodbo električne izolacije.

## Težava

- Če zavohate, da se nekaj žge, napajalni vtič takoj izvlecite iz vtičnice. Nato pokličite pooblaščenega SHARP-ovega servisnega predstavnika.
- V primeru izpuščenja plina prezračite prostor, tako da odprete okna. Ne dotikajte se hladilnika ali električne vtičnice.



## Previdnost

### Prevoz

- Ko namešate ali premikate hladilnik, uporabite vulkanizirano preprogo, da zaščitite tla pred poškodbami.
- Hladilnik prenašajte za ročice, ki se nahajajo na zadnji strani in na dnu. Če nepravilno dvignete hladilnik, lahko le-ta povzroči poškodbe.

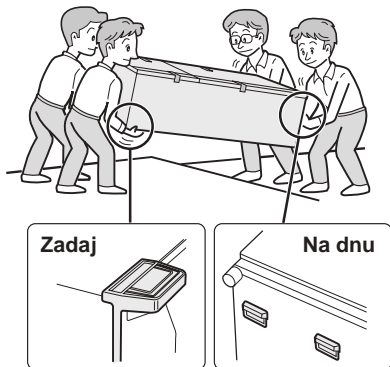

## Odstranitev

- Pri odlaganju hladilnika odstranite magnetno tesnilo (tako preprečite morebitno ujetje otrok med igro).
- Hladilnik je po izteku življenjske dobe treba ustrezno odstraniti. Odpeljite ga do ustreznega obrata, kjer bodo reciklirali vnetljivo hladilno tekočino in izolacijske pline.

### Pri uporabi

- Ne dotikajte se enote kompresorja ali njenih perifernih delov, saj med delovanjem postanejo izredno vroči, kovinski robovi pa lahko povzročijo poškodbe.
- Ne dotikajte se živil ali kovinskih vsebnikov v zamrzovalniku z mokrimi rokami. To lahko povzroči ozeblino.
- Ne postavljajte ustekleničene pijače in pločevink v zamrzovalnik. Še posebej, če deluje način »Hitro hlajenje«, obstaja veliko tveganje, da se bodo steklenice razpočile.
- Za izdelavo ledenih kock ne uporabljajte drugega kot pitno vodo.
- Ne odpirajte ali zapirajte vrat, ko kdo drugi postavi roko v bližino vrat. Obstaja tveganje, da se prsti drugih ljudi ujamejo med vrata.
- Ne postavljajte prevelikih predmetov v predalčke v vratih. Če predmeti padejo iz predalčkov, lahko povzročijo poškodbe.

# Indikator temperature

Naprava ima v predelu hladilnika vgrajen indikator temperature, ki omogoča nadzor povprečne temperature v najhladnejšem območju.

## Najhladnejše območje

Znak označuje najhladnejše območje v predelu za hlajenje. (Predal v vratih na isti višini ni najhladnejši.)

Znak



## Preverjanje temperature v najbolj mrzlem območju

Z običajnimi postopki lahko preverjate, če je temperatura v najhladnejšem območju pravilna, po potrebi nastavite temperaturo hladilnika.

Da bi v napravi vzdrževali ustrezno temperaturo, redno preverjajte, ali je indikator temperature MODRE barve. Če se indikator temperature obarva BELO, je temperatura previsoka; v tem primeru spremenite nastavev temperature hladilnika in počakajte vsaj 6 ur, preden ponovno preverite stanje indikatorja temperature.

MODRO



Pravilna nastavev

BELO



Temperatura je previsoka, nastavite temperaturo hladilnika.

## OPOMBA

- Notranja temperatura v zamrzovalniku je odvisna od različnih dejavnikov, kot je denimo sobna temperatura okolice, količina hrane v napravi in pogostost odpiranja vrat.
- Med vlaganjem sveže hrane ali ko so vrata odprta nekaj časa, je normalno, da se indikator temperature obarva BELO.

## 1 Okoli hladilnika pustite zadosten prostor za zračenje.

- Slika prikazuje minimalni prostor, ki je potreben za namestitev hladilnika. Pri merjenju porabe energije se upoštevajo druge dimenzije prostora.
- Z več prostora okrog hladilnika lahko le-ta deluje z manjšo porabo energije.
- Če okrog hladilnika ne pustite toliko prostora, kot je prikazano na spodnji sliki, lahko to povzroči povečanje temperature v enoti, glasen hrup in okvaro.
- Prostor med zadnjo stranjo hladilnika in steno mora biti širok 60 mm ali več in manj kot 75 mm. Če je prostor širši od 75 mm, lahko pridete v stik s kompresorjem in njegovimi zunanjimi deli, ki se med delovanjem močno segrejejo, in se lahko poškodujete.

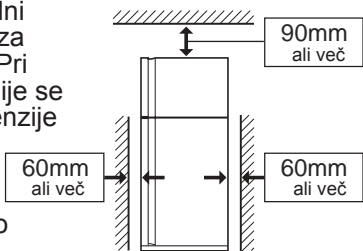

## Opomba

- Hladilnik namestite tako, da je električna vtičnica dosegljiva.
- Hladilnik držite stran od neposredne sončne svetlobe in ga ne postavljajte zraven naprav, ki proizvajajo toploto.
- Hladilnika ne postavite neposredno na tla. Pod hladilnik postavite primeren podstavek, kot je lesena plošča.
- Med vtikanjem električnega vtiča, ko so vrata odprta, se vključi alarm za odprta vrata, kar je normalno. Zvok bo prenehal, ko zaprete vrata.

## Pred uporabo vašega hladilnika

Notranje dele očistite s krpo, ki ste jo namočili v topli vodi. Če uporabljate milnato vodo, površino sperite s čisto vodo in jo temeljito obrišite.

Celoten prostor, potreben za uporabo

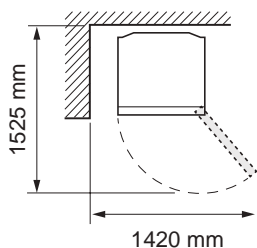

- ## 2
- Obrnite nastavljivi nožici na sprednji strani, da naredite prostor za vstavev podpornikov za nožice. (Podporniki za nožice so pakirani znotraj predela za hlajenje.) Po namestitvi podpornikov prilagodite nožici, da stabilizirate hladilnik.



- Hladilnik se pri namestitvi podpornikov nagne rahlo nazaj. To je učinkovit način za trdno namestitev hladilnika.

- ## 3
- Odstranite 2 vijaka spodnjega dela hladilnika in ta dva vijaka uporabite za namestitev pokrova za nožice. (Pokrov za nožice je pakiran znotraj prostora za hlajenje.)

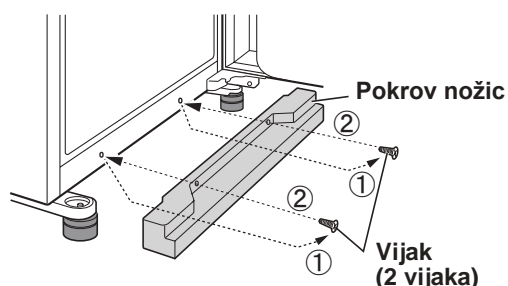

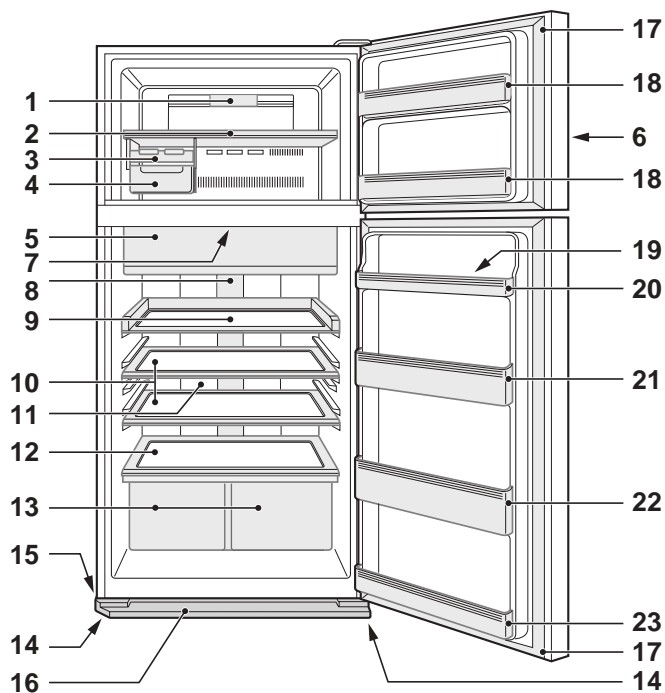

SJ-XP680G, SJ-XP700G

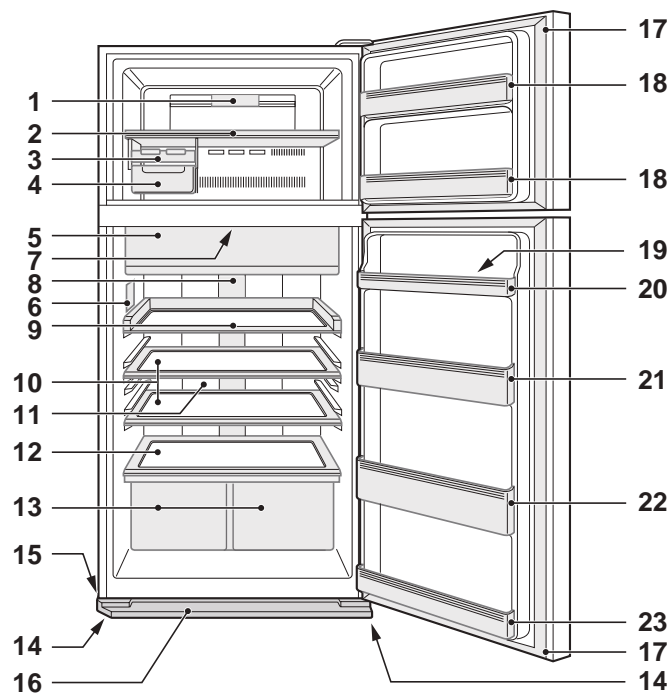

SJ-XE680M, SJ-XE700M

**1. Luč zamrzovalnika**

**2. Polica zamrzovalnika**

**3. Priprava za izdelovanje ledenih kock**

1) Ne prenapolnite pladnja z vodo, sicer se bodo kocke ledu med zmrzovanjem združile.

2) Ko so ledene kocke pripravljene, obrnite ročico v smeri urinega kazalca, da izpraznite led v škatlo za ledene kocke.



Škatla za ledene kocke

**4. Škatla za ledene kocke**

**Opomba**

Da preprečite poškodbe škatle za shranjevanje ledu, vanjo ne nalivajte olja in v njej ne izdelujte ledu.

**5. Predal in vrata za ohranjanje svežine (Nulta cona)**

**6. Nadzorna plošča**

**7. Enota za osveževanje vonja**

Katalizator enote za osveževanje vonja je nameščen na dovodih hladnega zraka. Ne zahteva nobenega poseganja in čiščenja.

**8. Luč hladilnika**

**9. Polica za enostaven dostop**

To polico lahko izvlečete ven.

**10. Polica hladilnika**

SJ-XP680G, SJ-XE680M : 1 kos.  
SJ-XP700G, SJ-XE700M : 2 kosa.

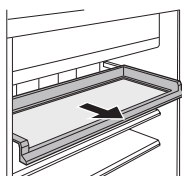

**11. Hibridna hladilna plošča**

Plošča hladi hladilni predelek posredno z zadnje strani. Hrana se tako hladi počasi in ni izpostavljena toku hladnega zraka.

**12. Polica za sadje in zelenjavo**

**13. Predal za sadje in zelenjavo (2 kosa.)**

**14. Nastavljiva nožica (2 kosa.)**

**15. Kolesce za premikanje (4 kosa.)**

Kolesca omogočajo premikanje hladilnika naprej in nazaj.



Kolesca za premikanje

**16. Pokrov nožic**

**17. Magnetno tesnilo vrat (2 kosa.)**

**18. Predalčki v vratih hladilnika (2 kosa.)**

**19. Držalo za jajca**

**20. Predal za jajca**

SJ-XP680G, SJ-XE680M : 2 kosa.  
SJ-XP700G, SJ-XE700M : 1 kos.



SJ-XP680G, SJ-XE680M

**21. Hladilni predal (Zgornji)**

(Le za SJ-XP700G, SJ-XE700M)

**22. Predal za steklenice**

**23. Hladilni predal (Spodaj)**

Če odstranite notranje dodatke, lahko z običajnim hlajenjem shranite več hrane.

Odstranite lahko naslednje dodatke.

**2. Polica zamrzovalnika**

**3. Priprava za izdelovanje ledenih kock**

**4. Škatla za ledene kocke**

**9. Polica za enostaven dostop**

**10. Polica hladilnika**

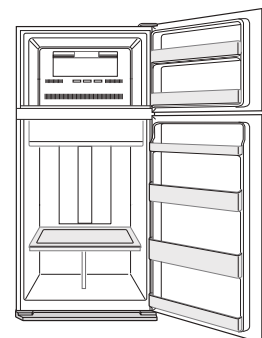

**13. Predal za sadje in zelenjavo**



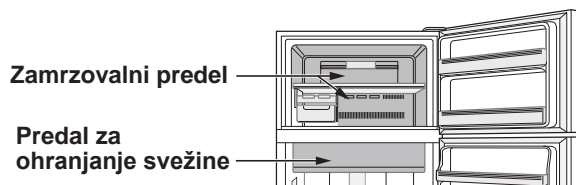

-  **Izjemno hladno**
-  **Ekspresno zamrzovanje**
-  **Hitro hlajenje**



	Izjemno hladno	Ekspresno zamrzovanje	Hitro hlajenje
Funkcija	Ta naèin je namenjen hlajenju pijaè ali hrane do ledeno mrzlega. Opomba : Hrana z visoko vsebnostjo vode lahko zamrzne.	Ta naèin pospeši èas zamrzovanja hrane.	Ta naèin je namenjen hitremu hlajenju pijaè ali hrane.
Namen uporabe	Predal za ohranjanje svežine	Zamrzovalni predel	Zamrzovalni predel Previdnost : Ne postavljajte steklenic. Obstaja veliko tveganje, da se razpoèijo.
Èas delovanja	6 ur *1	2 ur *1	30 minut
	<ul style="list-style-type: none"> <li>• Ta naèin se samodejno zakljuèi.</li> <li>• Alarm se ne oglasi.</li> </ul>	<ul style="list-style-type: none"> <li>• Ta naèin se samodejno zakljuèi.</li> <li>• Alarm se oglasi.</li> </ul> <p><b>Za zaustavitev alarma *2</b></p> <p>Pritisnite gumb enter.  ali Pritisnite gumb »Hitro zamrzovanje«. </p>	
Po konèanem delovanju	• Pijaè in hrane ni treba vzeti ven iz hladilnika.		<ul style="list-style-type: none"> <li>• Pijaèo in hrano morate vsekakor vzeti ven, ko zaslišite alarm.</li> <li>• Èe pijaèo in hrano pustite v zamrzovalnem predelku še dodatnih 30 minut, lahko zamrznejo.</li> </ul>
Èe pride do izpada elektriène energije med delovanjem	• Ta naèin se samodejno preklièe.		• Ta naèin se samodejno znova zažene na predhodno stanje ob ponovnem vklopu elektriène energije.

\*1 Morda je potrebnega veè èasa za dokonèanje, èe se dejanje prekriva z odmrzovanjem. Ta naèin se zažene, ko je odmrzovanje konèano.

\*2 Èe ne ustavite alarma, se nepretrgano oglašja 30 minut.

### Opomba

- Izjemno hladno, Hitro zamrzovanje in Hitro hlajenje niso na voljo istoèasno, ko deluje drug izmed teh naèinov.
- Izgibajte se odpiranju vrat v najveèji možni meri, medtem ko deluje kateri izmed teh naèinov.

## Ionizator »Plasmacluster«

To funkcijo uporabite, ko želite notranjost hladilnika ohraniti èisto.

Ionizator v vašem hladilniku sprošèa v hladilni predelek skupke ionov, ki so zbrane mase pozitivnih in negativnih ionov. Ti skupki ionov prepreèujejo širjenje plesni, ki se prenaša po zraku.

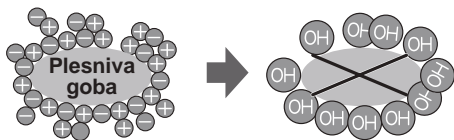

### Opomba

- V hladilniku lahko zaznate rahel vonj. To je vonj ozona, ki ga ustvarja ionizator. Kolièina ozona je minimalna in v hladilniku hitro izgine.

## Varèevanje z energijo (Le za SJ-XP680G, SJ-XP700G)

To funkcijo uporabite za preklp naprave v naèin delovanja za varèevanje z energijo.

Med delovanjem te funkcije postane notranja temperatura hladilnega in zamrzovalnega predelka višja kot pri obièajnem delovanju, kot sledi. Prikazane temperature ni treba spreminjati.

	Zamrzovalni predel	Hladilni predel
Pod »Naèin za varèevanje z energijo«	Pribl. plus 1 °C	Pribl. plus 2 °C

(Ko je temperatura nastavljena na F(zamrzovalnik): -18 °C, R(hladilnik): 3 °C)

Ta naèin izkljuèite, èe se pijaèa ne ohladi dovolj ali èe izdelava ledu traja predolgo.

### Opomba

- Uèinkovitost varèevanja z energijo je odvisna od pogojev delovanja (nadzor temperature, temperatura okolice, pogostost odpiranja in zapiranja vrat, kolièina hrane).

# Nadzorna plošča (SJ-XP680G, SJ-XP700G)

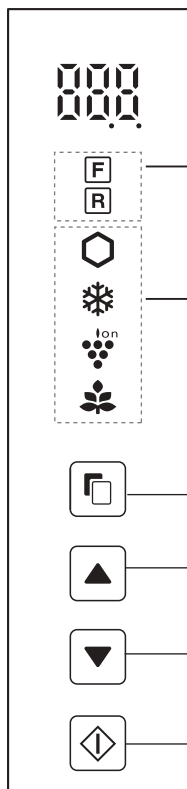

## Nadzor temperature

Ikona	Pomen	Privzeta nastavitev
F	Zamrzovalni predel	-18°C
R	Hladilni predel	3°C

## Uporabni načini

Ikona	Pomen	Privzeta nastavitev
⬡	Izjemno hladno	IZKLOP
❄	Ekspresno zamrzovanje	
❄	Hitro hlajenje	
🍇 <sup>ion</sup>	Ionizator »Plasmacluster«	
🌿	Varčevanje z energijo	

## Dodatni načini

Indikator	Pomen	Privzeta nastavitev
🔔	Alarm vrat	VKLJUČEN
🔔	Zvok delovanja gumbov	

## Opomba

- Ko pritisnete enega izmed gumbov, vse ikone utripnejo enkrat in prikažejo zaslon v stanju pripravljenosti. Če se hladilnik ustavi zaradi izpada električne energije, delujejo načini razen Izjemno hladno in Hitro zamrzovanje na enak način kot prej, ko se ponovno vzpostavi pretok električne energije.
- Delovanje je izklopljeno, ko so odprta vrata zamrzovalnika.
- Ikone za način ali indikatorji pri delovanju se zasvetijo na zaslonu v stanju pripravljenosti. Ko deluje Hitro hlajenje, ikona utripa na zaslonu v stanju pripravljenosti.

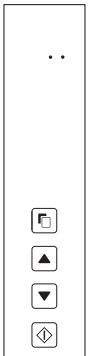

- Če ni delovanja približno 1 minuto, se zaslon samodejno povrne v stanje pripravljenosti. Zaslon v stanju pripravljenosti se izklopi, če ni delovanja še 1 minuto.

Stanje vklopa

## Delovanje uporabnih načinov

		Zaslon	
<b>1</b>	Izberite ikono za način.	(npr. Izjemno hladno)	
<b>2</b>	Izberite vklop/izklop.	Utripa	(izklop)
<b>3</b>	Dokončajte nastavev. (Pisk) <b>Samo »Hitro hlajenje«</b> Dokončajte nastavev, tako da pritisnete več kot 3 sekunde. (Bip bip bip)	Ikona za način se vklopi. <b>Samo »Hitro hlajenje«</b> (Utripa)	Ikona za način se izklopi na zaslonu v stanju pripravljenosti.

Ko pritisnete gumb , se ikone spremenijo po vrstnem redu, prikazanem spodaj.

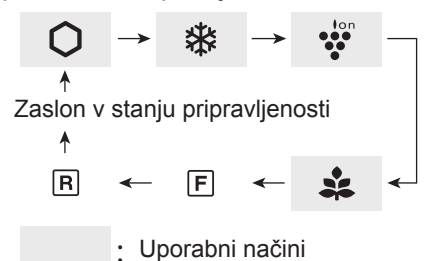

## Delovanje dodatnih načinov

	Povzetek	Preklic delovanja	Zaslon
<b>Alarm vrat</b>	<ul style="list-style-type: none"> <li>• Ko so vrata hladilnika odprta več kot 1 minuto, se alarm za vrata oglasi enkrat, in ponovno po 1 minuti.</li> <li>• Če ostanejo vrata odprta več kot 3 minute, bo alarm piskal neprestano.</li> <li>• Alarm se ustavi, ko se vrata zaprejo.</li> </ul>	Hkrati pritisnite  in  za več kot 3 sekunde. (Bip bip bip)	Indikator se izklopi.
<b>Zvok delovanja gumbov</b>	<ul style="list-style-type: none"> <li>• Ko želite izklopiti zvok za delovanje gumbov.</li> </ul>	Hkrati pritisnite  in  za več kot 3 sekunde. (Bip bip bip)	Indikator se izklopi.

**Opomba** • Ko želite vklopiti dodaten način, ponovno sledite istim korakom. (Indikator se vklopi.)

# Nadzor temperature

Hladilnik samodejno uravnava svojo temperaturo. Vendar pa lahko vi nastavite temperaturo, kot je prikazano spodaj.

## Kako preverite trenutno nastavitve temperature

Pritisnite gumb , da izberete **F** ali **R**.







## Nastavitev zamrzovalnega/hladilnega predelka

Zamrzovalni predel : Nastavljivo od -13 °C do -21 °C v korakih po 1 °C.  
 Hladilni predel : Nastavljivo od 0 °C do 6 °C v korakih po 1 °C.

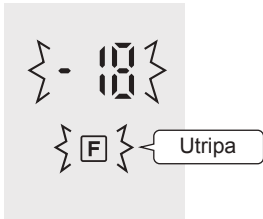
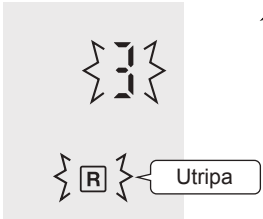
### Privzeta nastavitvev

Zamrzovalni predel	Hladilni predel
- 10	3

### Osnovne operacije

		Zaslon	
		Zamrzovalni predel	Hladilni predel
<b>1</b>	Izberite ikono <b>F</b> ali <b>R</b> . 		
<b>2</b>	Nastavite temperaturo.  	 (navzgor)	 (navzdol)
<b>3</b>	Dokončajte nastavitvev. (Pisk) 		

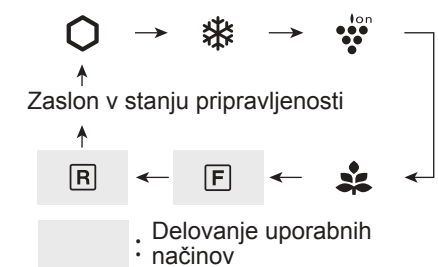

Ko pritisnete gumb , se ikone spremenijo po vrstnem redu, prikazanem spodaj.



### Napredne nastavitve zamrzovalnega/hladilnega predela

Temperaturo zamrzovalnega in hladilnega predelka lahko prilagodite v korakih po 0,5 °C, tako da sledite korakom **a** do **c**.

Bip bip bip

- Po koraku **1** »Osnovne operacije« pritisnite  in držite več kot 3 sekunde. Trenutna prednastavljena temperatura se vrne na »Privzeto nastavitvev« (Zaslon je videti, kot kaže slika na desni.)
- Pritisnite  ali  in nastavite temperaturo.
- Dokončajte nastavitvev (Enako kot korak **3** »Osnovne operacije«.)  
Znova sledite korakom **a** do **c**, če želite nastaviti temperaturo po 1 °C.

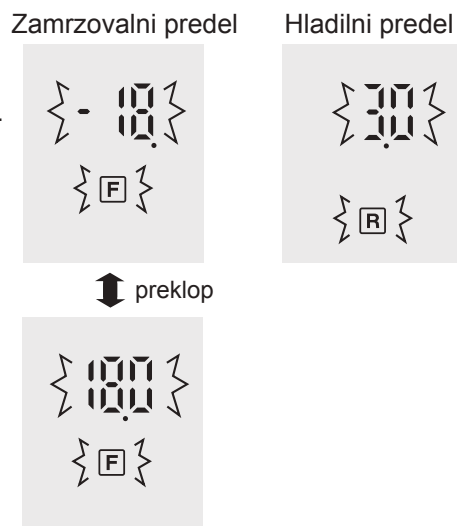

SL

# Nadzorna plošča (SJ-XE680M, SJ-XE700M)

## Uporabni načini

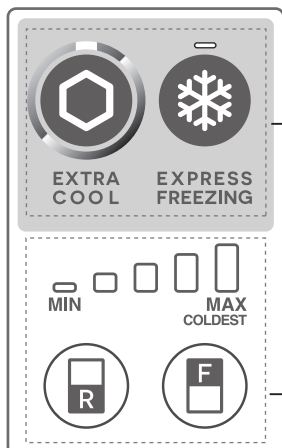

Gumb	Pomen	Privzeta nastavitev
	Izjemno hladno	IZKLOP
	Ekspresno zamrzovanje Hitro hlajenje	
	Ionizator »Plasmacluster«	VKLJUČEN *

\* Ionizator »Plasmacluster« začne samodejno delovati, ko vključite hladilnik. Ni potrebe, da ga vklopite/izklopite.

## Nadzor temperature

Gumb	Pomen	Privzeta nastavitev
	Nadziranje temperature hladilnega predelka	
	Nadziranje temperature zamrzovalnega predelka	

### Opomba

• Če želite osvetliti indikator, pritisnite gumb »F« ali »R«.

## Delovanje uporabnih načinov (Razen za »Plasmacluster«)

	Začnete operacijo	Preklic delovanja
<b>Izjemno hladno</b>	Pritisnite gumb za način. (Pisk) 	Pritisnite gumb za način. (Pisk) 
<b>Ekspresno zamrzovanje</b>	Pritisnite gumb za način. (Pisk) 	Pritisnite gumb za način. (Pisk) 
<b>Hitro hlajenje</b>	Pritisnite gumb za način in držite več kot 3 sekunde. (Bip bip bip) 	Pritisnite gumb za način. (Pisk) 

## Alarm vrat

- Ko so vrata hladilnika odprta več kot 1 minuto, se alarm za vrata oglasi enkrat, in ponovno po 1 minuti.
- Če ostanejo vrata odprta več kot 3 minute, bo alarm piskal neprestano.
- Alarm se ustavi, ko se vrata zaprejo.

### Če se alarm za vrata ne ustavi

Če alarm vrat ne utihne, ko zaprete oboja vrata, pomeni, da je prišlo do okvare. Za servis se obrnite na servisni center SHARP.

### Način začasne zaustavitve alarma vrat.

- Hkrati pritisnite gumba »F« in »R« in jih držite več kot 3 sekunde.
- Alarm vrat se bo spet oglasil čez približno 2 dni.



# Nadzor temperature

Hladilnik samodejno uravnava svojo temperaturo. Vendar pa lahko vi nastavite temperaturo, kot je prikazano spodaj.

## Kako preverite trenutno nastavitve temperature

S pritiskom na gumb »F« ali »R« se zasveti indikator, da prikaže trenutno raven.

- Zamrzovalni predel : Pritisnite gumb »F«.  
 Hladilni predel : Pritisnite gumb »R«.

## Nastavitev zamrzovalnega/hladilnega predelka

### Zamrzovalni predel





1. Pritisnite gumb »F«.  

2. Pritisnite gumb »F«, da spremenite raven temperature.

### Hladilni predel

1. Pritisnite gumb »R«.  

2. Pritisnite gumb »R«, da spremenite raven temperature.

• Indikator temperature se s pritiskom gumba »F« ali »R« spreminja, kot kaže spodnja slika (3→4→5→1→2→3).

Raven	Indikator
1	
2	
3 Privzeta nastavitvev	
4	
5	

### Opomba

- Po nastavitvi ravni temperature se indikator izklopi približno 5 sekund kasneje.
- Nastavitev temperature ostane enaka tudi po izpadu električne energije.

## Napredne nastavitve zamrzovalnega/hladilnega predela

Temperaturo hladilnega in zamrzovalnega predelka lahko nastavite na 9 ravni (ravni 1 ~ 9), tako da sledite korakom **a** do **b**.

### Zamrzovalni predel

- a.** Najprej pritisnite gumb »F« in nato pritisnite gumb »Hitro zamrzovanje« in ga držite več kot 3 sekunde.



Indikator se povrne na »Prednastavljeno nastavitvev«.

- b.** Pritisnite gumb »F«, da spremenite raven temperature.  
 Sledite korakom **a** do **b**, če želite nastaviti temperaturo za 5 ravni.

### Hladilni predel

- a.** Najprej pritisnite gumb »R« in nato pritisnite gumb »Hitro zamrzovanje« in ga držite več kot 3 sekunde.











Indikator se povrne na »Prednastavljeno nastavitvev«.

- b.** Pritisnite gumb »R«, da spremenite raven temperature.  
 Sledite korakom **a** do **b**, če želite nastaviti temperaturo za 5 ravni.

• Indikator temperature se s pritiskom gumba »F« ali »R« spreminja, kot kaže spodnja slika (5→6→7→8→9→1→2→3→4→5).

○ ... IZKLOP = ... Osvetlitev } = { ... Utripa

Raven	Indikator
1	
2	
3	
4	
5 Privzeta nastavitvev	
6	
7	
8	
9	

SL



# Shranjevanje hrane

Hladilnik zmanjšuje stopnjo pokvarljivosti hrane. Da bi podaljšali trajnost pokvarljivih živil, zagotovite, da je hrana kar najbolj sveža. Sledijo splošni napotki, ki bodo pripomogli k podaljšani hrambi živil.

## Sadje / Zelenjava

Da bi zmanjšali izgubo vlage, shranite sadje in zelenjavo v ohlapne plastične materiale, kot so ovoji ali vrečke (ki jih ne zatesnite), in jih postavite v predal za sadje in zelenjavo.

## Mlečni izdelki in jajca

- Večina mlečnih izdelkov ima na embalaži odtisnjen rok uporabe, ki daje napotke o priporočeni temperaturi in trajnosti izdelka.
- Jajca shranjujte v držalu za jajca.

## Meso / Ribe / Perutnina

- Postavite na pladenj ali krožnik ter pokrijte s papirnatim ali plastičnim ovojem.
- Večje kose mesa, rib ali perutnine postavite v ozadje police.
- Zagotovite, da je vsa kuhana hrana dobro zavita ali postavljena v nepredušno zaprto posodo.

## Za najboljše zamrzovanje

- Hrana naj bo sveža.
- Naenkrat zmrzujte majhne količine hrane, ki hitro zamrznejo.
- Hrana mora biti primerno zaprta ali tesno pokrita.
- V zamrzovalniku hrano enakomerno razporedite.
- Vrečke ali posode označujte, da imate pregled nad zamrznjeno hrano.

## Nasvet za preprečevanje rosenja ali zmrzali znotraj hladilnika.

- Vrata naj bodo tesno zaprta. Če hrana pade, lahko povzroči prepreko med hladilnikom in vrati hladilnika. Hrano postavite nazaj na polico ali v predalček.
- Hrano z veliko vsebnostjo vode shranite v nepredušni posodi ali zatesnjeno.

## Opomba

- Hrano enakomerno razporedite po policah, da lahko hladni zrak učinkovito kroži.
- Vročo hrano morate pred shranjevanjem ohladiti. Shranjevanje vroče hrane dviguje temperaturo v hladilniku ter povečuje nevarnost, da se hrana pokvari.
- Z živali ali posodami ne zastavljajte izhodne in vhodne odprtine za kroženje hladnega zraka. V nasprotnem primeru živila ne bodo enakomerno ohlajena.

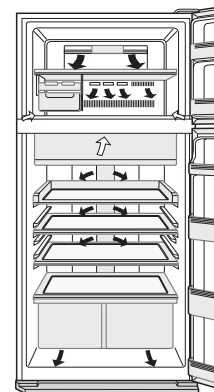

← NOTER  
→ VEN

Hrane ne postavljajte neposredno pred izhodno odprtino za hladni zrak. To lahko povzroči zamrznitev hrane.

## Namigi za varčevanje z energijo

- Okrog hladilnika pustite zadosti prostora za zračenje.
- Hladilnik držite stran od neposredne sončne svetlobe in ga ne postavljajte zraven naprav, ki proizvajajo toploto.
- Čimmanj odpirajte vrata hladilnika.
- Vročo hrano ohladite, preden jo spravite v hladilnik.
- Hrano enakomerno razporedite po policah, da lahko hladni zrak učinkovito kroži.

## Poraba energije

Poraba energije pri tem modelu se meri po mednarodnem standardu za zmogljivost hladilnikov.

Če iz hladilnika odstranite dodatke (obarvano območje), bo njegovo delovanje najbolj energetsko učinkovito.

- Poraba energije pri tem modelu se meri z odstranjenimi dodatki, kot prikazuje obarvano območje.

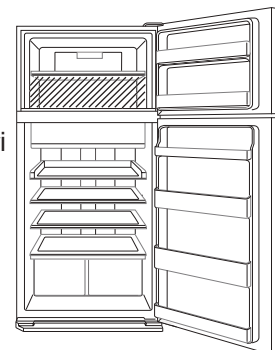

- Poraba energije pri tem modelu se meri v prostorskih razmerah, ki so prikazane na sliki desno.

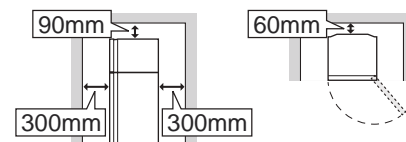

# Vzdrževanje in čiščenje

## Pomembno

**Za preprečevanje razpok na notranjih površinah in plastičnih sestavnih delih sledite tem nasvetom.**

- Obrišite olje od hrane, ki je ostalo na plastičnih delih.
- Nekatera gospodinjska kemična sredstva za čiščenje lahko povzročijo škodo, zato uporabljajte le razredčeno tekočino za pomivanje posode (milnico vodo).
- Če uporabljate nerazredčeno čistilo ali če milne vode ne odstranite temeljito, lahko povzročite razpoke v plastičnem materialu.

## Čiščenje

- Iz hladilnika in z vrat odstranite dodatke, kot so police. Operite jih s toplo milno vodo za pomivanje posode. Nato jih izperite s čisto vodo ter posušite. (Le police za sadje in zelenjavo ni odstanljiva.)
- Notranjost hladilnika očistite s krpo, ki ste jo namočili v topli milni vodi za pomivanje posode. Nato s hladno vodo temeljito izperite milnico.
- Zunanost hladilnika očistite z mehko krpo vsakič, ko se umaže.
- Magnetno tesnilo za vrata očistite z zobno ščetko in toplo milno vodo za pomivanje posode.
- Obrišite nadzorno ploščo s suho krpo.

## Opomba

- Ne uporabljajte težkih čistilcev ali raztopil (lak, barva, prašek za loščenje, bencin, vroča voda, itd.), ki lahko povzročijo škodo.
- Ko izvlečete napajalni vtič, počakajte vsaj 5 minut pred ponovnim vklopom napajalnega vtiča.
- Vsaka steklena polica tehta približno 3 kg. Močno jih držite, ko jih odstranjujete iz hladilnika ali prenašate.
- V notranjosti hladilnika ne spuščajte predmetov in ne udarjajte po notranji steni. To lahko povzroči pokanje notranje površine.

## Odmrzovanje

Odmrzovanje je zaradi edinstvenega sistema za ohranjanje energije popolnoma samodejno.

## Ko ugasne lučka v hladilnem predelu

Kontaktirajte servisni center SHARP za zamenjavo lučke. Lučko v hladilnem predelu lahko zamenja samo usposobljen serviser.

## Pred prevozom

Obrišite vodo iz izparilne posode. Preden pobrišete vodo, izvlecite napajalni vtič in počakajte vsaj 1 uro, saj so deli hladilnega sistema zelo vroči. (Izparilna posoda se nahaja na zadnji strani izdelka.)

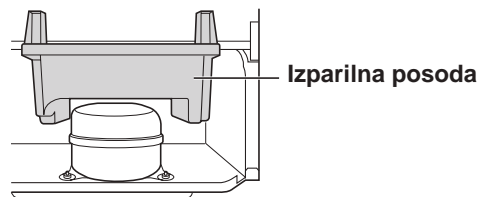

## Izklop hladilnika

Če izključite hladilnik v primeru daljše odsotnosti, iz njega odstranite vso hrano in temeljito očistite notranjost. Napajalni vtič odstranite iz električne vtičnice in pustite odprta vsa vrata.

# Pređen pokličete servisno službo

Pređen stopite v stik s servisno službo, preverite naslednje točke.

Težava		Rešitev
Zunanost hladilnika je vroča na dotik.		Gre za normalen pojav. Vročna cev v ohišju hladilnika preprečuje nastanek kondenza.
Hladilnik deluje glasno.		Hladilnik običajno proizvaja naslednje zvoke: <ul style="list-style-type: none"> <li>• Glasen zvok, ki ga proizvaja kompresor, ko začne delovati --- Hrup se sčasoma zmanjša.</li> <li>• Glasen zvok, ki ga enkrat na dan proizvaja kompresor --- Zvok delovanja neposredno po samodejnem poteku odmrzovanja.</li> <li>• Zvok pretakanja tekočine (zvok klopotanja, šumenja) --- Zvok hladilne snovi, ki se pretaka v cevi (zvok se lahko občasno okrepi).</li> <li>• Zvok pokanja škrtanja ali cviljenja --- Zvok, ki ga povzroča raztezanje in krčenje notranjih sten ter notranjih delov med hlajenjem.</li> </ul>
Na notranji in zunanji strani hladilnika nastaja led in kaplje rose.		Slednje je lahko posledica sledečih vzrokov. Uporabite vlažno krpo za brisanje ledu in suho za brisanje rose. <ul style="list-style-type: none"> <li>• V primeru visoke vlažnosti okolja.</li> <li>• V primeru pogostega odpiranja in zapiranja vrat.</li> <li>• V primeru, ko shranjena živila vsebujejo visok delež vlage. (Priporočamo zavijanje.)</li> </ul>
Živila, ki so shranjena v hladilniku zamrzujejo.	SJ-XP680G, SJ-XP700G	<ul style="list-style-type: none"> <li>• Ali je hladilnik dlje časa deloval z nadzorom temperature hladilnika, nastavljenim na 0 °C? --- Nadzor temperature spremenite nazaj na okrog 3 °C.</li> <li>• Ali je zamrzovalnik dlje časa deloval z nadzorom temperature zamrzovalnika, nastavljenim na -21 °C? --- Nadzor temperature spremenite nazaj na okrog -18 °C.</li> <li>• Če je temperatura okolja nizka, lahko živila zamrznejo, tudi če je nadzor temperature hladilnika nastavljen na 6 °C.</li> </ul>
	SJ-XE680M, SJ-XE700M	<ul style="list-style-type: none"> <li>• Ali je hladilnik dlje časa deloval z nadzorom temperature hladilnika, nastavljenim na MAX COLDEST ? --- Nadzor temperature spremenite na drugo nastavitev.</li> <li>• Ali je hladilnik dlje časa deloval z nadzorom temperature zamrzovalnika, nastavljenim na MAX COLDEST? --- Nadzor temperature spremenite na drugo nastavitev.</li> <li>• Če je temperatura okolja nizka, lahko živila zamrznejo, tudi če je nadzor temperature hladilnika nastavljen na MIN.</li> </ul>
V predelu je neprijeten vonj.		<ul style="list-style-type: none"> <li>• Priporočamo zavijanje živil, ki imajo močan vonj.</li> <li>• Enota za osveževanje vonja ne more odstraniti vseh neprijetnih vonjev.</li> </ul>

**Če še vedno potrebujete servisno službo,**  
se obrnite na najbližjega pooblaščenega serviserja SHARP.

## Standardni podatki o izdelku

ANEKS III (EU) uredba št. 1060/2010			
<b>A</b>	Blagovna znamka	<b>SHARP</b>	
<b>B</b>	Naziv modela	SJ-XP680G SJ-XE680M	SJ-XP700G SJ-XE700M
<b>C</b>	Razred	7	
<b>D</b>	Razred energetske učinkovitosti	A++	
<b>E</b>	Znak za okolje eu	—	
<b>F</b>	Letna poraba energije *1 [KWh/leto]	350	360
<b>G</b>	Prostornina shranjevalnega prostora vseh predelkov, ki niso klasificirani z zvezdico *2 [ L ]	388	430
<b>H</b>	Prostornina prostora za shranjevanje zamrznjene hrane, ki je klasificirana z zvezdico [ L ]	❖❖❖❖ 148	❖❖❖❖ 148
<b>I</b>	Načrtovana temperatura „drugih predelkov“, višja od 14 °C	—	
<b>J</b>	Brez ledu	DA	
<b>K</b>	Čas dviga temperature [ h ]	19	19
<b>L</b>	Zmogljivost zamrzovanja [Kg/24h]	7.0	7.0
<b>M</b>	Klimatski razred	T	T
<b>N</b>	Emisije akustičnega hrupa, ki se prenaša po zraku [dB(A)]	36	36
<b>O</b>	Vgradni aparat	NE (Prostostoječi tip)	

\*1 Letna poraba energije xyz kwh na podlagi rezultatov standardnega preskusa za 24 ur. Dejanska poraba energije je odvisna od načina uporabe aparata in njegove lokacije.

\*2 Z predelkom za ohlajanje 31 l

## Informacije o odlaganju za uporabnike (zasebna gospodinjstva)



Pozor:  
Vaš izdelek je označen s tem simbolom. Ta opozarja, da rabljene električne in elektronske opreme ne smemo zavreči skupaj z drugimi gospodinjskimi odpadki. Tem izdelkom je namenjen poseben sistem odlaganja.

### 1. V Evropski uniji

Pozor: Te opreme ne zavrzite v običajen koš za smeti!

Rabljeno električno in elektronsko opremo je treba obravnavati ločeno in v skladu z zakonodajo, ki zahteva ustrezno ravnanje, predelavo in reciklažo rabljene električne in elektronske opreme.

Skladno z izvajanjem te zakonodaje lahko zasebna gospodinjstva v državah članicah EU rabljeno električno in elektronsko opremo brezplačno vrnejo na temu namenjena zbirna mesta\*. V nekaterih državah\* lokalni dobavitelj pri nakupu podobnega novega izdelka brezplačno prevzame tudi vašega starega.

\*) Za več informacij se obrnite na ustrezne organe lokalne oblasti.

Če so v rabljeni električni oziroma elektronski opremi baterije ali akumulatorji, le-te predhodno zavrzite v skladu z lokalnimi predpisi.

Z ustreznim odlogom tega izdelka boste poskrbeli, da bodo odpadki deležni ustreznega ravnanja, predelave in reciklaže ter tako pomagali preprečiti morebitne negativne učinke na okolje in zdravje ljudi, do katerih bi sicer zaradi neustreznega ravnanja z odpadki lahko prišlo.

### 2. V državah zunaj EU

Če želite ta izdelek zavreči, se obrnite na ustrezne organe lokalne skupnosti in povprašajte po ustreznem načinu odstranitve.

Švica: Rabljeno električno oziroma elektronsko opremo lahko brezplačno vrnete prodajalcu tudi če niste kupili novega izdelka. Ostala zbirna mesta so navedena na spletni strani [www.swico.ch](http://www.swico.ch) ali [www.sens.ch](http://www.sens.ch).



Дякуємо за придбання цього виробу SHARP. Перед експлуатацією Вашого холодильника SHARP уважно ознайомтесь з цією інструкцією; щоб отримати максимум переваг від використання цього пристрою.

- Цей холодильник призначено для приготування кубиків льоду, охолодження й заморожування продуктів.
- Цей холодильник призначено лише для домашнього вжитку за вказаної в таблиці температури навколишнього середовища. Кліматичний клас зазначено в таблиці з технічними даними. Холодильник є повністю функціональний у діапазоні температури навколишнього середовища для зазначеного кліматичного класу. Якщо холодильник використовувати за більш низьких температур, то холодильник не буде пошкоджено до температури +5 °С.
- Холодильник не можна розміщувати в місцях, де температура не підіймається вище ніж -10 °С протягом тривалого терміну.

Призначений лише для домашнього користування

Кліматичний клас	Прийнятний діапазон температури навколишнього середовища
SN	Від +10 °С до +32 °С
N	Від +16 °С до +32 °С
ST	Від +16 °С до +38 °С
T	Від +16 °С до +43 °С

## Інформація про безпеку

 <b>Обережно!</b>	Це означає, що є високі ризики смертельного або серйозного травмування.
 <b>Увага</b>	Це означає, що є високі ризики тілесного ушкодження або пошкодження обладнання.

### **Обережно!**

#### Охолоджувач

Даний холодильник містить легкозаймисту охолоджуючу рідину (R600a: ізобутан) та ізоляційний газ (циклопентан). Дотримуйтеся наступних правил, щоб уникнути пожежі та вибуху.

- Оберегайте охолоджувальну систему від контакту з гострими предметами. Охолоджувальна система на задній панелі та всередині холодильника містить охолоджувач.
- Не використовуйте механічні пристрої або інші засоби для прискорення процесу розморожування. (У даному холодильнику використовується система автоматичного розморожування.)
- Не використовуйте електричні пристрої всередині холодильника.
- Не загороджуйте простір навколо холодильника.
- Забороняється використовувати вогнебезпечні аерозолі (наприклад, аерозольний балон з фарбою) у безпосередній близькості до холодильника.
- У разі несправності охолоджувальної системи не торкайтеся настінної розетки й не використовуйте відкритий вогонь. Відкрийте вікно та провітріть приміщення. Після цього зверніться до представника з обслуговування, уповноваженого SHARP, щодо обслуговування.

#### Встановлення

- Не встановлюйте холодильник в сирому або вологому приміщенні, це може призвести до його пошкодження та підтікання. На поверхні холодильника може утворюватись конденсат, який спричиняє корозію.
- Холодильник слід установити рівно й стійко на підлозі.

#### Електричний шнур, штепсельна вилка, розетка

Уважно прочитайте правила, надані далі, щоб запобігти ураженню електричним струмом чи пожежі.

- Увімкніть штепсельну вилку безпосередньо в настінну розетку до упору. Не використовуйте подовжувач або перехідник.
- Увімкніть штепсельну вилку в розетку, що має необхідну номінальну напругу.
- Приєднайте штиревий контакт заземлення до клеми заземлення належним чином.

- Переконайтесь, що електричний шнур не було пошкоджено під час установлення або транспортування. Якщо електричний шнур або штепсельну вилку нещільно змонтовано, не вмикайте штепсельну вилку.
- Не торкайтеся електричного шнура вологими руками.
- Від'єднуйте від мережі живлення, витягаючи штепсельну вилку з розетки. Коли від'єднуєте від мережі, не тягніть за електричний шнур.
- Пил, що накопичився на шнурі живлення, може привести до пожежі. Ретельно очищайте його.
- Витягніть штепсельну вилку з мережі, якщо холодильник не використовується протягом довгого часу.
- При пошкодженні гнучкого шнура живлення зверніться до авторизованого дилера SHARP для його заміни.

#### Під час використання

- Не зберігаєте летючі й вогнебезпечні речовини, такі як ефір, бензин, пропан, аерозольні балончики, клейкі засоби, спирт тощо. Ці речовини легко можуть вибухнути.
- Не зберігаєте чутливі до температури продукти, такі як фармацевтичні засоби, у холодильнику. Є високі ризики змін у якості продукту.
- Не змінюйте й не модифікуйте даний холодильник. Це може привести до пожежі, удару електричним струмом або до травмування.
- Не розташовуйте жодну річ у верхній частині холодильника. Якщо річ впаде згори, це може призвести до травмування.
- Даний пристрій може використовуватися дітьми віком від 8 років та особами з обмеженими фізичними, чуттєвими та психічними даними, а також особам з браком досвіду і знань у разі нагляду або керівництва щодо безпечного використання даного пристрою і якщо вони розуміють небезпеку, на яку наражаються. Не дозволяйте дітям гратися з пристроєм. Не дозволяйте дітям без нагляду проводити очищення та технічне обслуговування.



## Догляд і прибирання

- Перш за все відключіть холодильник, щоб уникнути ураження електричним струмом.
- Не лийте воду прямо всередину холодильної камери. Це може призвести до пошкодження чи іржавіння ізолюючого матеріалу.

## Несправність

- Якщо відчули запах чогось горілого, негайно від'єднайте штепсельну вилку від мережі. Після цього зверніться до представника з обслуговування, уповноваженого SHARP, щодо обслуговування.
- У разі витікання газу провітріть приміщення, відкривши вікно тощо. Не торкайтеся холодильника або електричної розетки.



## Транспортування

### Транспортування

- Коли встановлюєте або пересуваєте свій холодильник, використовуйте запобіжний мат, щоб захистити підлогу від пошкодження.
- При перенесенні тримайте пристрій за ручки на задній стінці і днищі. Якщо піднімати холодильник неналежним чином, це може призвести до травмування.



## Утилізація

- Переконайтесь, що холодильник не становить небезпеки для дітей в період зберігання перед утилізацією. (наприклад, усуньте магнітне ущільнення дверці, щоб уникнути блокування дітей у холодильнику.)
- Даний холодильник підлягає спеціальній утилізації. Відвезіть холодильник на завод із професійної вторинної переробки для вогнебезпечного охолоджувача та ізоляційних нагнітальних газів.

### Під час використання

- Не доторкайтесь до блоку компресора і вузлів поруч з ним; під час роботи він сильно нагрівається та його металевими краями також можна поранитись.
- Не торкайтесь до продуктів чи металевого посуду у морозильній камері вологими руками. Це може стати причиною обмороження.
- Не кладіть напої в пляшках і бляшанках в морозильне відділення. Особливо, коли працює «Швидке охолодження», є високий ризик, що скляні пляшки можуть розірватися.
- Щоб зробити кубики льоду, використовуйте лише питну воду.
- Не відкривайте та не закривайте двері, коли хтось тримає руку біля дверей. Є ризик, що двері можуть затиснути пальці цієї людини.
- Не розташовуйте занадто великі речі у дверних відділеннях. Якщо така річ випаде з дверного відділення, це може призвести до травмування.

## Індикатор температури

Даний холодильник обладнаний індикатором температури, який знаходиться в основному відділенні і дозволяє регулювати середню температуру у найхолоднішій ділянці.

### Найхолодніша ділянка

Даний символ позначає найхолоднішу ділянку в холодильній камері. (Дверне відділення, що знаходиться на тій самій висоті, не належить до найхолоднішої ділянки.)

Символ



### Перевірка температури у найхолоднішій ділянці

Ви можете регулярно перевіряти температуру у найхолоднішій ділянці, і якщо необхідно, налаштувати її за допомогою регулятора температури.

Показником правильної температури в холодильнику є СИНІЙ колір індикатора температури. Якщо індикатор температури змінює колір на БІЛИЙ, це означає, що температура у холодильнику надто висока. У такому випадку збільшить налаштування регулятора температури та зачекайте приблизно 6 годин перед повторною перевіркою індикатора температури.

СИНІЙ



Правильне налаштування

БІЛИЙ



Надто висока температура, налаштуйте регулятор температури.

### ПРИМІТКА

- Внутрішня температура морозильної камери залежить від багатьох факторів, наприклад, температури приміщення, кількості продуктів у ній та частоти відкривання дверцял.
- Після розташування в холодильнику свіжих продуктів або відкривання на певний час дверцял індикатор температури змінює свій колір на БІЛИЙ – це нормально.

UK



## 1 Забезпечте необхідну вентиляцію навколо холодильника.

- На малюнку вказано мінімальний необхідний простір при встановленні холодильника. Споживання електроенергії залежить від умов використання та від проміжків, залишених для вентиляції.
- Збільшення вільного простору навколо холодильника може зменшити енергоспоживання.
- Якщо при експлуатації холодильника навколо нього використовується менше простору, ніж вказано на рисунку, це може призвести до підвищення температури в холодильнику, підвищеного шуму та пошкодження.
- Відстань між задньою стінкою холодильника та стіною повинна бути між 60 мм та 75 мм. Якщо відстань є більшою ніж 75мм, то можна отримати пошкодження, торкаючись компресора чи його периферійних частин, які є надзвичайно гарячими під час роботи.

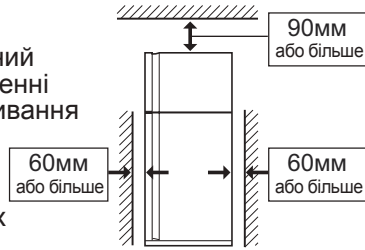

## Примітка

- Поставте холодильник так, щоб забезпечити доступ до розетки.
- Встановлюйте холодильник таким чином, щоб на нього не потрапляло пряме сонячне світло, та подалі від пристроїв, що генерують тепло.
- Не розташовуйте холодильник безпосередньо на основу. Установіть відповідну підставку, наприклад, дерев'яну дошку, під холодильник.
- При підключенні шнура живлення до розетки, коли дверцята холодильника відкриті, вмикається сигнал застереження, однак це не є ознакою несправності. Коли дверцята закриті, сигнал припиниться.

## Перед початком експлуатації холодильника

Протріть внутрішню частину тканиною, змоченою в теплій воді. Якщо використовується мильний розчин, ретельно змийте його чистою водою.

Загальний простір необхідний для використання

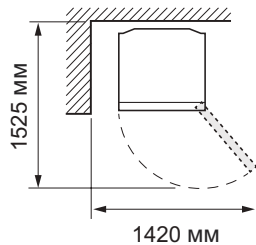

## 2 На передньому боці поверніть дві ніжки, що регулюються, щоб отримати місце для встановлення опор для ніжок.

(Опори для ніжок упаковано всередині холодильного відділення.) Після встановлення опор відрегулюйте обидві ножки, щоб стабілізувати холодильник.



- Холодильник трохи відхиляється назад через установлені опори. Це ефективно впливає на стійке установлення холодильника.

## 3 Викрутіть 2 гвинти на нижній частині камери й скористайтеся цими гвинтами, щоб установити накладку для ніжок. (Накладку для ніжок упаковано всередині холодильного відділення.)

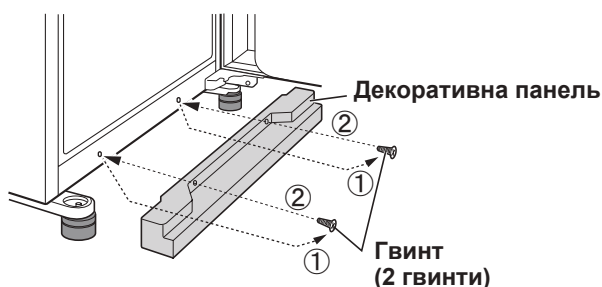

# Опис

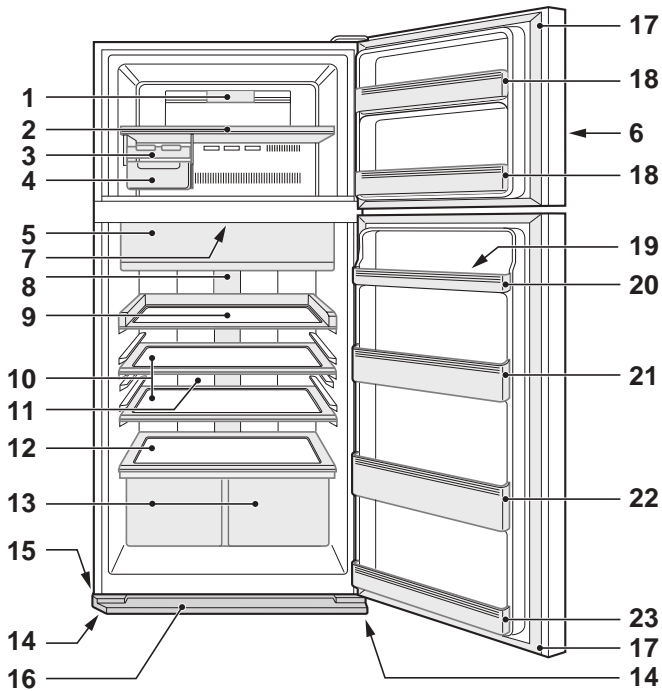

SJ-XP680G, SJ-XP700G

1. Освітлення морозильної камери
2. Полиця морозильної камери
3. Піддон для виготовлення льоду
  - 1) Не переповнюйте цей піддон водою. Інакше при заморожуванні кубики льоду злипнуться.
  - 2) Коли кубики льоду готові, поворотом ручки за годинниковою стрілкою покладіть лід у контейнер для кубиків льоду.

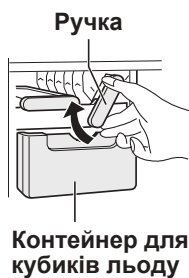

4. Контейнер для кубиків льоду  
Примітка  
Щоб не пошкодити контейнер для кубиків льоду, не наливайте в нього олію і не робіть після цього лід.
5. Відділення і дверний відсік для свіжих фруктів (Камера для охолодження)

6. Панель керування
7. Дезодоруюча система  
Дезодоруючу речовину розташовано на шляху, яким рухається холодне повітря. Нема потреби для обслуговування та очищення.

8. Освітлення холодильника
9. Полиця легкого доступу  
Цю полицю можна витягнути.

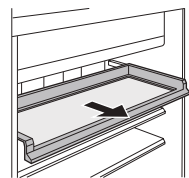

10. Полиця холодильної камери  
SJ-XP680G, SJ-XE680M : 1 шт.  
SJ-XP700G, SJ-XE700M : 2 шт.

11. Гібридна охолоджуюча панель  
Панель охолоджує холодильне відділення опосередковано ззаду. Таким чином продукти охолоджуються обережно, не потрапляючи під дію холодного потоку повітря.

12. Полиця для фруктів та овочів
13. Контейнер для фруктів та овочей (2 шт.)
14. Ніжка, що регулюється (2 шт.)

15. Ролик (4 шт.)  
За допомогою роликів холодильник можна пересувати назад та вперед.

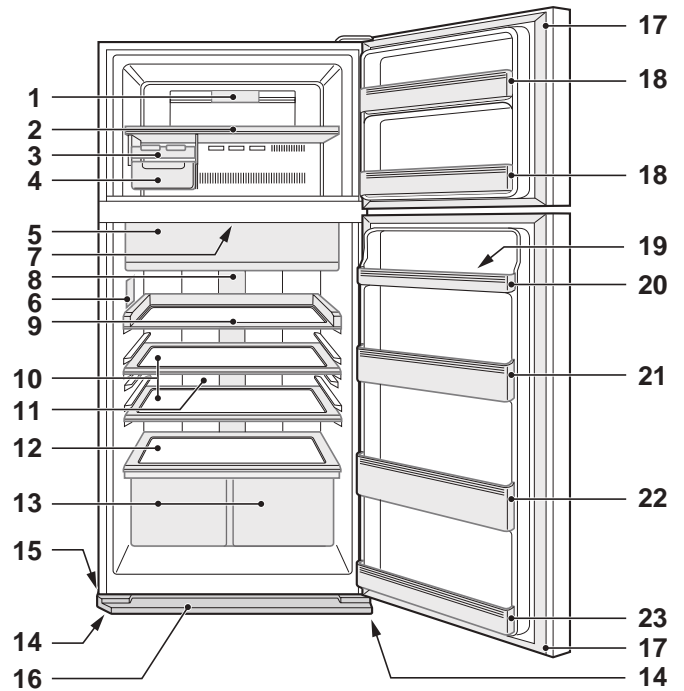

SJ-XE680M, SJ-XE700M

16. Декоративна панель
17. Магнітне ущільнення дверці (2 шт.)
18. Дверне відділення морозильної камери (2 шт.)
19. Підставка для яєць
20. Відділення для яєць  
SJ-XP680G, SJ-XE680M : 2 шт.  
SJ-XP700G, SJ-XE700M : 1 шт.

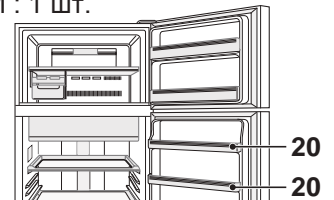

SJ-XP680G, SJ-XE680M

21. Основне відділення холодильника (Верхнє) (Тільки для SJ-XP700G, SJ-XE700M)
22. Відсік для пляшок
23. Основне відділення холодильника (Нижній)



Можна зберігати більше продуктів, використовуючи стандартну операцію охолодження, якщо вийняти додаткове приладдя.

Можна вийняти таке додаткове приладдя:

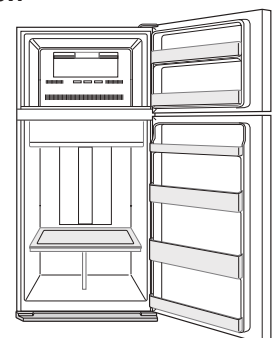

2. Полиця морозильної камери
3. Піддон для виготовлення льоду
4. Контейнер для кубиків льоду
9. Полиця легкого доступу
10. Полиця холодильної камери
13. Контейнер для фруктів та овочей

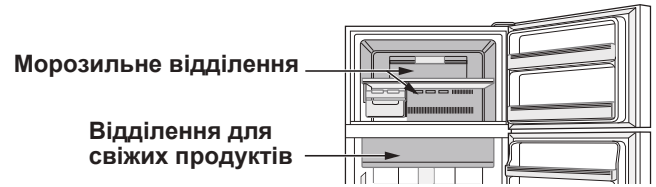

UK

-  **Додаткове охолодження**
-  **Швидке заморожування**
-  **Швидке охолодження**



	Додаткове охолодження	Швидке заморожування	Швидке охолодження
Характеристика	Цей режим призначено для охолодження напоїв або продуктів, щоб вони були холодні як лід. Примітка :Продукти з високою вологістю можуть заморозитися.	Цей режим скорочує час заморожування продуктів.	Цей режим призначено для швидкого охолодження напоїв або продуктів.
Місце вживання	Відділення для свіжих продуктів	Морозильне відділення	Морозильне відділення Увага : Не розташовуйте скляні пляшки. Є високий ризик, що вони можуть розірватися.
Операційний час	6 годин *1	2 годин *1	30 хвилин
	<ul style="list-style-type: none"> <li>• Цей режим закінчує роботу автоматично.</li> <li>• Сигнал застереження не лунає.</li> </ul>		<ul style="list-style-type: none"> <li>• Цей режим закінчує роботу автоматично.</li> <li>• Лунає сигнал застереження.</li> </ul> <p><b>Щоб вимкнути сигнал застереження *2</b></p> <p>Натисніть кнопку  або Натисніть кнопку «Швидке заморожування» .</p>
Після закінчення операції	• Нема потреби виймати напої або продукти.		<ul style="list-style-type: none"> <li>• Переконаєтеся, що вийняли напої та продукти, коли лунає сигнал застереження.</li> <li>• Якщо напої та продукти знаходяться в морозильному відділенні приблизно довше ніж 30 хвилин, вони можуть заморозитися.</li> </ul>
Під час перебоїв живлення в процесі виконання операції	• Цей режим автоматично скасовується.		• Цей режим автоматично перезапускається з попереднього стану під час відновлення живлення.

\*1 Для виконання може знадобитися більше часу, якщо операція поєднується з операцією розморожування. Режим запускається після того, як закінчиться розморожування.

\*2 Якщо не вимкнути сигнал застереження, він буде безперервно лунати протягом 30 хвилин.

### Примітка

- Додаткове охолодження, Швидке заморожування та Швидке охолодження не працюють одночасно, коли один з цих режимів у дії.
- Під час роботи цих режимів якомога рідше відкривайте двері.

## Система Plasmacluster

Використовуйте цю функцію, коли хочете утримувати холодильник чистим усередині.

Іонізатор в холодильнику виробляє іонні кластери, що являють собою накопичення позитивних й негативних іонів, і випускає в основне відділення холодильника. Ці іонні кластери руйнують грибки плісняви, що містяться в повітрі.

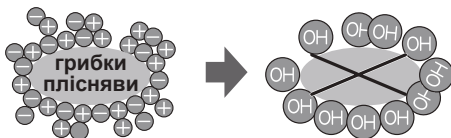

### Примітка

- У холодильнику може відчуватися незначний запах. Це запах озону, що генерується іонізатором. Кількість озону мінімальна і швидко зникає в холодильнику.

## Енергозбереження (Тільки для SJ-XP680G, SJ-XP700G)

Використовуйте дану функцію для вмикання та вимикання режиму енергозбереження.

Коли працює ця функція, внутрішня температура холодильного й морозильного відділень стає вищою, ніж температура за стандартної операції, як наведено далі.

Відображена температура не змінюється.

	Морозильне відділення	Холодильне відділення
У режимі «Енергозбереження»	Прибл. плюс 1 °C	Прибл. плюс 2 °C

(Коли температуру встановлено для F: -18 °C, R : 3 °C.)

Відключіть даний режим, якщо температура охолоджених напоїв недостатньо низька або процедура виготовлення льоду займає забагато часу.

### Примітка

- Ефективність енергозбереження залежить від умов використання (встановленої температури, температури навколишнього середовища, частоти та терміну відчинення та зачинення дверцят, кількості продуктів в холодильнику).

# Панель керування (SJ-XP680G, SJ-XP700G)

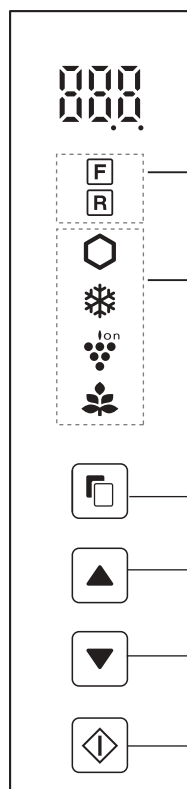

## Контроль за температурою

Індикатор	Значення	Заводське налаштування
F	Морозильне відділення	-18°C
R	Холодильне відділення	3°C

## Корисні режими

Індикатор	Значення	Заводське налаштування
Hexagon	Додаткове охолодження	ВИМК.
Snowflake	Швидке заморожування	
	Швидке охолодження	
Ion	Система Plasmacluster	
Leaf	Енергозбереження	

## Додаткові режими

Індикатор	Значення	Заводське налаштування
8888	Сигнал дверцят	УВИМК.
8888	Звук роботи кнопки	

## Примітка

- Коли натискається одна з кнопок, усі символи спалахують один раз і відображується дисплей режиму очікування. Якщо холодильник зупиняється через перебої в живленні, режими, за винятком Додаткового охолодження та Швидкого заморожування, функціонують так само, як перед відновленням живлення.
- Операція є недійсною, поки відкрито двері морозильної камери.
- Символи режимів або індикатори під час роботи операції світяться на дисплеї режиму очікування. Коли працює Швидке охолодження, символ блимає на дисплеї режиму очікування.
- Коли не виконується жодної операції приблизно Стан увімкнення протягом 1 хвилини, індикація автоматично повертається до дисплея режиму очікування. Дисплей режиму очікування вимикається, якщо не виконується жодна операція протягом ще 1 хвилини.

## Операції корисних режимів

		Індикація	
<b>1</b>	Виберіть символ режиму	(наприклад, Додаткове охолодження)  Мерехтіти	
<b>2</b>	Виберіть увімк./вимк.		(ВИМК.)
<b>3</b>	Виконайте налаштування. (Однотонний звуковий сигнал) <b>Тільки «Швидке охолодження»</b> Виконайте налаштування натисканням протягом 3 секунд або довше. (Потрійний звуковий сигнал)	Символ режиму увімкнено. <b>Тільки «Швидке охолодження»</b> (Мерехтіти)	Символ режиму перемикається на дисплей режиму очікування.

Коли натиснуто кнопку , символи змінюються в порядку, показаному нижче.

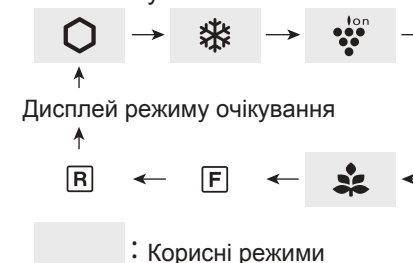

## Операції додаткових режимів

	Опис	Скасування операції	Індикація
<b>Сигнал дверцят</b>	<ul style="list-style-type: none"> <li>• Якщо двері холодильника залишились відчиненими довше 1 хвилини, сигнал застереження пролунає 1 раз, а потім ще раз через 1 хвилину.</li> <li>• Сигнал буде тривалим, якщо дверцята відкриті протягом приблизно 3 хвилин.</li> <li>• Сигнал застереження вимкнеться, коли двері буде закрито.</li> </ul>	Натисніть одночасно  і  та утримуйте їх натиснутими протягом 3 секунд або довше. (Потрійний звуковий сигнал)	Індикатор вимикається.
<b>Звук роботи кнопки</b>	<ul style="list-style-type: none"> <li>• Коли потрібно вимкнути звук роботи кнопки.</li> </ul>	Натисніть одночасно  і  та утримуйте їх натиснутими протягом 3 секунд або довше. (Потрійний звуковий сигнал)	Індикатор вимикається.

**Примітка** • Коли потрібно вимкнути додатковий режим, виконайте ту саму дію знову. (Індикатор вмикається.)

UK

# Контроль за температурою

Температура в холодильнику регулюється автоматично. Однак можна налаштувати температуру, як описано далі.

## Як перевірити поточне температурне налаштування

Натисніть кнопку , щоб вибрати **F** або **R**.

## Налаштування для морозильного/холодильного відділення



Морозильне відділення

: Температура регулюється між  $-13^{\circ}\text{C}$  і  $-21^{\circ}\text{C}$  з інтервалом  $1^{\circ}\text{C}$ .







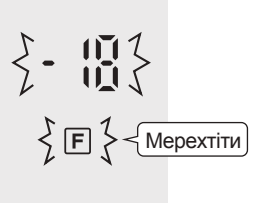

Холодильне відділення

: Температура регулюється між  $0^{\circ}\text{C}$  і  $6^{\circ}\text{C}$ , з інтервалом  $1^{\circ}\text{C}$ .

## Заводське налаштування

Морозильне відділення	Холодильне відділення
	

## Основні операції

		Індикація	
		Морозильне відділення	Холодильне відділення
<b>1</b>	Виберіть символ <b>F</b> або <b>R</b> . 		
<b>2</b>	Установіть температуру.  	 (вгору)  (вниз)	
<b>3</b>	Виконайте налаштування. (Одиночний звуковий сигнал) 		

Коли натиснуто кнопку , символи змінюються в порядку, показаному нижче.





## Додаткові налаштування для морозильного / холодильного відділення

Температура в морозильному та холодильному відділеннях налаштовується з інтервалом  $0,5^{\circ}\text{C}$ , якщо виконати дії **а-с**.

Потрійний звуковий сигнал

**а.** Після дії **1** розділу «Основні операції» натисніть  на 3 секунди або довше.

Поточна заздалегідь установлена температура повертається до «Заводського налаштування» (Індикація виглядає, як показано на рисунку праворуч.)

**б.** Натисніть  або  і налаштуйте температуру.

**с.** Виконайте налаштування. (Так само, як у дії **3** розділу «Основні операції».)

Виконайте дії **а-с** знову, щоб налаштувати температуру з інтервалом  $1^{\circ}\text{C}$ .

Морозильне відділення

Холодильне відділення

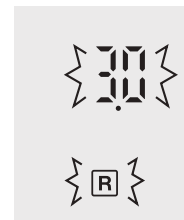

↑ перемикання





# Панель керування (SJ-XE680M, SJ-XE700M)

## Корисні режими

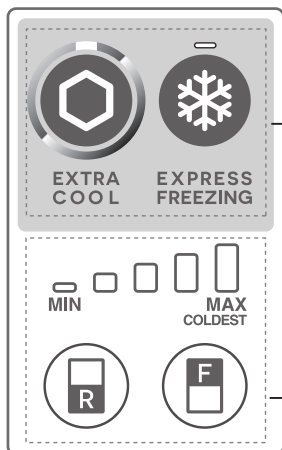

Кнопка	Значення	Заводське налаштування
	Додаткове охолодження	ВИМК.
	Швидке заморожування Швидке охолодження	
	Система Plasmacluster	УВИМК. *

\* Система Plasmacluster вмикається автоматично при включенні холодильника. Нема потреби її вмикати/вимикати.

## Контроль за температурою

Кнопка	Значення	Заводське налаштування
	Регулювання температури в холодильному відділенні	
	Регулювання температури в морозильному відділенні	

### Примітка

• Якщо потрібно ввімкнути індикатор, натисніть кнопку «F» або «R».

## Операції корисних режимів (За винятком «Plasmacluster»)

	Запуск операції	Скасування операції
<b>Додаткове охолодження</b>	Натисніть кнопку режиму. (Одиночний звуковий сигнал) 	Натисніть кнопку режиму. (Одиночний звуковий сигнал) 
<b>Швидке заморожування</b>	Натисніть кнопку режиму. (Одиночний звуковий сигнал) 	Натисніть кнопку режиму. (Одиночний звуковий сигнал) 
<b>Швидке охолодження</b>	Натисніть кнопку режиму на 3 секунди або довше. (Потрійний звуковий сигнал) 	Натисніть кнопку режиму. (Одиночний звуковий сигнал) 

## Сигнал дверцят

- Якщо двері холодильника залишилися відчиненими довше 1 хвилини, сигнал застереження пролунає 1 раз, а потім ще раз через 1 хвилину.
- Сигнал буде тривалим, якщо дверцята відкриті протягом приблизно 3 хвилин.
- Сигнал застереження вимкнеться, коли двері буде закрито.

### Якщо сигнал попередження дверей не вмикається

Якщо сигнал дверцят не вмикається після зачинення всіх дверей — це дефект. Зверніться за підтримкою в сервісний центр компанії SHARP.

### Спосіб тимчасового вимкнення сигналу дверцят.

- Натисніть кнопку «R» і «F» одночасно й утримуйте їх натисненими безперервно 3 секунди або довше.
- Сигнал дверцят знову ввімкнеться приблизно через 2 дні.



UK



# Контроль за температурою

Температура в холодильнику регулюється автоматично. Однак можна налаштувати температуру, як описано далі.

## Як перевірити поточне температурне налаштування

Індикатор починає світитися, щоб показати рівень поточної температури, якщо натиснути кнопки «F» або «R».

Морозильне відділення : Натисніть кнопку «F».

Холодильне відділення : Натисніть кнопку «R».

## Налаштування для морозильного/холодильного відділення

### Морозильне відділення

1. Натисніть кнопку «F».



2. Натисніть кнопку «F», щоб змінити рівень температури.

### Холодильне відділення

1. Натисніть кнопку «R».



2. Натисніть кнопку «R», щоб змінити рівень температури.

• Індикатор температури змінюється, як показано на рисунку нижче (3→4→5→1→2→3), якщо натиснути кнопки «F» або «R».

Рівень	Індикатор
1	
2	
3	
4	
5	

### Примітка

- Після налаштування рівня температури індикатор вимкеться приблизно через 5 секунд.
- Налаштування температури залишається таким самим навіть після аварійного відключення енергопостачання.

## Додаткові налаштування для морозильного / холодильного відділення

Температура в холодильному й морозильному відділеннях налаштовується в межах 9 рівнів (рівень 1 ~ 9), якщо виконати дії **a-b**.

### Морозильне відділення

**a.** Спочатку натисніть кнопку «F». Утримуйте кнопку «F» натисненою, а потім натисніть кнопку «Швидке заморожування» на 3 секунди або довше.



Індикатор повернеться до «Заводського налаштування».

**b.** Натисніть кнопку «F», щоб змінити рівень температури.

Виконайте дії **a-b**, якщо потрібно налаштувати температуру в межах 5 рівнів.

### Холодильне відділення

**a.** Спочатку натисніть кнопку «R». Утримуйте кнопку «R» натисненою, а потім натисніть кнопку «Швидке заморожування» на 3 секунди або довше.

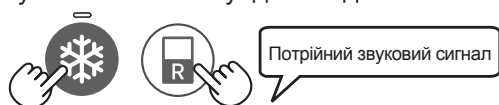

Індикатор повернеться до «Заводського налаштування».

**b.** Натисніть кнопку «R», щоб змінити рівень температури.

Виконайте дії **a-b**, якщо потрібно налаштувати температуру в межах 5 рівнів.

• Індикатор температури змінюється, як показано на рисунку нижче (5→6→7→8→9→1→2→3→4→5), якщо натиснути кнопки «F» або «R».

○ ... ВИМК. — ... Горить } = { ... Мерехтить

Рівень	Індикатор
1	
2	
3	
4	
5	
6	
7	
8	
9	

# Зберігання продуктів

Охолодження сповільнює процес псування продуктів. Обов'язково кладіть продукти на зберігання в найбільш свіжому стані, щоб максимально подовжити термін придатності продуктів, які швидко псуються. Нижче надано загальні рекомендації щодо більш тривалого зберігання продуктів.

## Фрукти/Овочі

Фрукти й овочі мають бути запаковані в пластик, наприклад, у целофанову упаковку, пакети (але не герметично запаковані) і розміщені в контейнер для фруктів і овочів, щоб максимально зменшити втрату вологи.

## Молочні продукти та яйця

- На упаковці більшості молочних продуктів є інформація про термін придатності, а також температуру і термін зберігання в холодильнику.
- Яйця зберігайте на підставці для яєць.

## М'ясо/Риба/Птиця

- Покладіть на тарілку або блюдо й накрийте папером або целофановою плівкою.
- Великі шматки м'яса, риби або птиці розміщуйте в глибині полиці.
- Усі готові продукти добре запакуйте або кладіть, що не пропускає повітря.

## Для найкращого заморожування

- Продукт повинен бути свіжим.
- Щоб швидко заморозити продукт, заморожуйте невеликими частинами.
- Продукти повинні бути герметично запаковані належним чином або щільно накриті.
- Рівномірно розміщуйте продукти в морозильній камері.
- Щоб знати, де що лежить, наклеюйте на упаковки і контейнери наклейки.

## Порада щодо того, як запобігти конденсату або заморожуванню в холодильнику.

- Тримайте двері надійно закритими. Якщо продукти впадуть, це може спричинити зазор між камерою й дверима. Покладіть продукти знову на полицю або у дверне відділення.
- Продукти з великим вмістом вологості треба зберігати в герметичних контейнерах або герметично запакованими.

## Примітка

- Рівномірно розміщуйте продукти на полицях, щоб забезпечити можливість циркуляції холодного повітря без перешкод.
- Гарячі продукти слід охолоджувати перед зберіганням. Зберігання гарячих продуктів збільшує температуру в камері й ризик псування продуктів.
- Не блокуйте впускні і випускні отвори холодного повітря, що циркулює у відділеннях та контейнерах, інакше продукти не будуть рівномірно охолоджуватись в холодильнику.

← В  
→ ІЗ

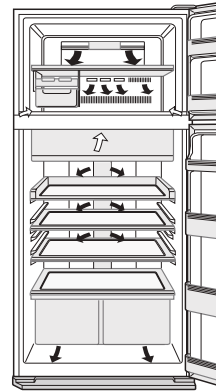

Не кладіть продукти безпосередньо перед випускним отвором холодного повітря. Це може призвести до їх заморожування.

## Поради щодо енергозбереження

- Залишайте якомога більше вільного простору навколо холодильника для покращення умов вентиляції.
- Встановлюйте холодильник таким чином, щоб на нього не потрапляло пряме сонячне світло, та подалі від пристроїв, що генерують тепло.
- Намагайтеся якомога рідше відкривати двері.
- Охолоджуйте гарячі продукти перед тим, як помістити їх в холодильник.
- Рівномірно розміщуйте продукти на полицях, щоб дати можливість холодному повітрю циркулювати без перешкод.

## Енергоспоживання

Ефективність енергозбереження даної моделі відповідає міжнародним стандартам щодо показників холодильника. Якщо холодильником управляють зі знятим додатковим приладдям (заштрихована ділянка), то він буде працювати в умовах максимально ефективного енергоспоживання.

- Енергоспоживання даної моделі вимірюється, коли це додаткове приладдя зі вказаної заштрихованої ділянки вийнято з холодильника.

- Енергозбереження даної моделі вимірюється, коли холодильник розміщено на відстанях від оточуючих поверхонь, зазначених на малюнку праворуч.

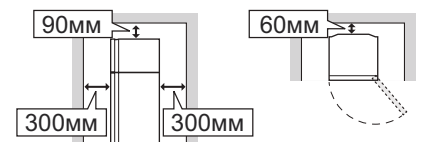

UK

# Догляд і прибирання

## Важливо

Щоб уникнути тріщин на внутрішніх поверхнях чи пластикових частинах, дотримуйтесь цих порад.

- Витирайте харчові жири з усіх пластикових частин.
- Оскільки деякі очищуючі хімічні засоби можуть пошкодити поверхню, використовуйте лише розбавлені очищуючі рідини (мильну воду).
- У разі використання нерозбавленого миючого засобу або неналежного витирання мильної води, пластик може розтріскатися.

## Очищення

- Вийміть додаткове приладдя (наприклад, полиці) з камери й дверей. Вимийте його теплою водою з миючим засобом для миття посуду. Після цього виполісуйте приладдя чистою водою та висушіть. (Не витягаються лише полиці для фруктів і овочів.)
- Очистіть внутрішні поверхні тканиною, змоченою в теплій мильній воді. Потім ретельно змийте мильну воду за допомогою чистої холодної води.
- Витирайте зовнішні поверхні м'якою тканиною кожного разу, коли вони забруднюються.
- Магнітні ущільнювачі дверцят очищуйте за допомогою зубної щітки, змоченою в теплій мильній воді.
- Витирайте контрольну панель сухою ганчіркою.

## Примітка

- Не використовуйте сильнодіючі миючі засоби чи розчинники (лак, фарбу, поліруючий порошок, бензин, кип'ячену воду тощо), це може призвести до пошкоджень.
- Якщо від'єднуєте електричну вилку, почекайте щонайменше 5 хвилин, перш ніж знову підключати електричну вилку до мережі.
- Скляні полиці важать приблизно по 3 кг. При їх вийманні і перенесенні бути обережними і міцно тримати.
- Не кидати предмети всередині холодильника і не наносити удари по внутрішнім стінкам – це може привести до тріщин на внутрішній поверхні.

## Розморожування

Завдяки унікальній системі енергозбереження розморожування повністю автоматизовано.

## Якщо зникає підсвічування

Зверніться до представника з обслуговування, уповноваженого SHARP, щодо заміни освітлення. Заміну освітлення може здійснювати лише кваліфікований персонал з обслуговування.

## Перед транспортуванням

Витріть насухо воду у випаровувальному піддоні. Перш ніж висушити піддон, відключіть електричну вилку від електромережі та зачекайте трохи більше години, тому що деталі холодильника, які задіяно в процесі охолодження, нагріваються до дуже високої температури. (Випаровувальний піддон знаходиться в задній частині холодильника).

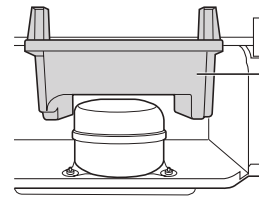

Випаровувальний піддон

## Відключення холодильника

Якщо вимикаєте холодильник на тривалий термін, звільніть його від усіх продуктів і ретельно помийте його всередині. Від'єднайте електричну вилку від розетки й залиште всі двері відкритими.

# Перед тим як зателефонувати до сервісного центру

Перед тим, як звернутися до сервісної служби, перевірте наступне:

Проблема		Рішення
На зовнішній поверхні холодильника є гарячі ділянки.		Це нормально. Всередині корпусу є гарячі труби для запобігання утворення конденсату.
Холодильник шумить.		<p>Це нормально, якщо холодильник шумить наступним чином.</p> <ul style="list-style-type: none"> <li>Гучний шум компресора на початку роботи – через деякий час він затихає.</li> <li>Гучний шум компресора один раз на день – звук роботи відразу ж після автоматичного розморожування.</li> <li>Звук рідини, що витікає (булькання і шипіння) – звук хладагенту, що тече в трубах (іноді він стає гучнішим).</li> <li>Рипіння, скрип, тріск – звуки, що виникають унаслідок розширення чи скорочення внутрішніх стінок або деталей у результаті охолодження.</li> </ul>
Зовні або всередині холодильника утворюються іній або конденсат.		<p>Це може спостерігатися в одному з наступних випадків. Витріть іній вологою тканиною, а конденсат - сухою.</p> <ul style="list-style-type: none"> <li>При високій вологості повітря.</li> <li>Коли дверцята часто відкриваються та закриваються.</li> <li>Коли у холодильнику зберігаються дуже вологі продукти (їх необхідно загорнути).</li> </ul>
Продукти у холодильній камері замерзають.	SJ-XP680G, SJ-XP700G	<ul style="list-style-type: none"> <li>Чи працює холодильник протягом тривалого часу з регулятором контролю температури холодильного відділення, встановленим на 0 °C? – Змініть регулювання температури назад приблизно на 3 °C.</li> <li>Чи працює холодильник протягом тривалого часу з регулятором контролю температури морозильного відділення, встановленим на -21 °C? – Змініть регулювання температури назад приблизно на -18 °C.</li> <li>Якщо навколишня температура низька, це може призвести до заморожування продуктів, навіть якщо регулятор контролю за температурою холодильного відділення встановлено на 6 °C.</li> </ul>
	SJ-XE680M, SJ-XE700M	<ul style="list-style-type: none"> <li>Чи працює холодильник протягом тривалого часу з регулятором контролю температури холодильного відділення, встановленим на MAX COLDEST? – Змініть регулювання температури на інше налаштування.</li> <li>Чи працює холодильник протягом тривалого часу з регулятором контролю температури морозильного відділення, встановленим на MAX COLDEST? – Змініть регулювання температури на інше налаштування.</li> <li>Якщо навколишня температура низька, це може призвести до заморожування продуктів, навіть якщо регулятор контролю за температурою холодильного відділення встановлено на MIN.</li> </ul>
Запах у відсіку.		<ul style="list-style-type: none"> <li>Продукти з міцним запахом треба зберігати в упаковці.</li> <li>Дезодоруюча система не може видалити увесь запах.</li> </ul>

## Якщо вам все ж такі потрібне сервісне обслуговування

Зверніться до найближчого агента з обслуговування виробів SHARP.

## Довідковий лист технічних даних

ДОДАТОК III Регламент ЄС № 1060/2010		SHARP	
<b>A</b>	Торговельна марка	SHARP	
<b>B</b>	Найменування моделі	SJ-XP680G SJ-XE680M	SJ-XP700G SJ-XE700M
<b>C</b>	Категорія	7	
<b>D</b>	Клас енергоспоживання	A++	
<b>E</b>	Присудження екологічного маркування ЄС	—	
<b>F</b>	Щорічне енергоспоживання *1 [кВт-год/рік]	350	360
<b>G</b>	Об'єм зберігання всіх відділень, які не оцінені в зірках *2 [л]	388	430
<b>H</b>	Об'єм зберігання всіх відділень для зберігання заморожених продуктів, які мають оцінку (у зірках) [л]	❄️*** 148	❄️*** 148
<b>I</b>	Розрахункова температура «іншого відділення» тепліша ніж +14 °C	—	
<b>J</b>	Без наморозування	ТАК	
<b>K</b>	Час підвищення температури [год.]	19	19
<b>L</b>	Продуктивність по заморожуванню [кг/24 год]	7.0	7.0
<b>M</b>	Кліматичний клас	T	T
<b>N</b>	Емісія акустичного шуму, що перебуває в повітрі [дБА]	36	36
<b>O</b>	Вбудований прилад	Ні (Автономний тип)	

\*1 Енергоспоживання «XYZ» кВт-год. щорічно, що ґрунтується на стандартних результатах випробувань протягом 24 годин. Фактичне енергоспоживання буде залежати від умов використання та місця розташування пристрою.

\*2 Включає Охолодження 31 л

### Інформація щодо утилізації (для власників)



Увага:  
Ваш прилад позначений даним символом. Цим символом позначається електричне та електронне обладнання, яке не можна утилізувати на звичайних смітниках. Для цього існують спеціальні пункти збору.

#### 1. У Європейському Союзі

Увага: Не викидайте дане обладнання на звичайні смітники!

Використане електричне та електронне обладнання повинне утилізуватись окремо та у відповідності з законодавством щодо утилізації, відновлення та переробки електричного та електронного обладнання.

Згідно з законодавством власники холодильників, які мешкають у країнах ЄС, можуть повертати використані електричні та електронні прилади на спеціальні збірні пункти безкоштовно\*. У деяких країнах\* місцеві продавці можуть також безкоштовно забирати використані прилади, якщо Ви придбаєте у них нові прилади.

\*) За детальнішою інформацією зверніться до представників місцевої влади. Якщо використані електричні або електронні прилади містять батарейки або акумулятори, утилізуйте їх окремо, відповідно до вимог місцевого законодавства. Утилізуючи даний виріб у належний спосіб, Ви внесете свій вклад у правильне відновлення та переробку даного виробу, і тим самим у збереження навколишнього середовища та здоров'я людей від негативного впливу, який виникає внаслідок неправильної утилізації.

#### 2. У країнах, що не входять до складу ЄС

Якщо Ви бажаєте утилізувати даний виріб, зверніться до представників місцевої влади за інформацією щодо правильної утилізації.

Для Швейцарії: Використане електричне або електронне обладнання можна безкоштовно повернути дилеру, навіть якщо ви не збираєтесь придбати у нього нове обладнання. Інші пункти збору використаного обладнання перелічені на домашній веб-сторінці: [www.swico.ch](http://www.swico.ch) або [www.sens.ch](http://www.sens.ch).





Благодарим ви, че избрахте този продукт на SHARP. За да използвате пълноценно вашия хладилник SHARP, първо прочетете ръководството за работа.

- Този хладилник служи за охлаждане и замразяване на храна, както и за генериране на лед.
- Този хладилник е предназначен само за домашна употреба при посочената в таблицата околна температура. Климатичният клас е посочен на табелката на уреда.  
Хладилникът е напълно функционален при околна температура в рамките на температурните граници на посочения климатичен клас. Ако хладилникът се използва при по-ниски температури, няма да се стигне до повреди до +5°C.
- Хладилникът не трябва да се подлага на температура от -10°C или по-ниска за дълги периоди.

Да се използва само за  
домакински цели

Климатичен клас	Допустима околна температура
SN	+10°C до 32°C
N	+16°C до 32°C
ST	+16°C до 38°C
T	+16°C до 43°C

## Информация за безопасност

- |  |  |
|--|--|
|  <b>Предупреждение</b> | Обозначава голям риск от смърт или тежко нараняване.               |
|  <b>Внимание</b>       | Обозначава голям риск от материални щети или физическо нараняване. |



### Предупреждение

#### Хладилен агент

Хладилникът съдържа запалим хладилен агент (R600a: изобутан) и разпенващ агент (циклопентан). Спазвайте следните правила, за да предотвратите запалване и експлодиране.

- Пазете охладителната система от контакт с остри предмети. Охладителната система отзад и вътре в хладилника съдържа хладилен агент.
- Не използвайте механични или други средства, за да ускорите размразяването. (Хладилникът разполага със система за автоматично размразяване)
- Не използвайте електрически уреди вътре в хладилника.
- Не блокирайте пространството около хладилника.
- Не използвайте запалими спрейове, например спрей боя, в близост до хладилника.
- При повреда в охладителната система не пипайте електрическия контакт и не използвайте открит пламък. Отворете прозореца и проветрете помещението. Свържете се със сервиз, одобрен от SHARP.

#### Монтаж

- Не слагайте хладилника на влажно или мокро място, тъй като това може да повреди изолацията и да причини теч. Отвън на корпуса може да се образува конденз, който да причини ръжда.
- Хладилникът трябва да бъде монтиран стабилно на пода и нивелиран.

#### Захранващ кабел, щепсел, контакт

Прочетете внимателно следните правила, за да избегнете токов удар или пожар.

- Включете щепсела надеждно директно в контакта. Не използвайте удължител или щепселен адаптер.
- Включете щепсела в контакт със съответното номинално напрежение според табелката на уреда.
- Свържете надеждно заземяващия щифт към заземяващата клема.

- Уверете се, че захранващият кабел не е повреден по време на монтажа или преместването. Ако щепселът или захранващият кабел са разхлабени, не включвайте щепсела в контакта.
- Не пипайте щепсела с мокри ръце.
- Изключвайте уреда от електрическата мрежа, като изваждате щепсела от контакта. Не изваждайте щепсела, дърпайки кабела.
- Събралият се по щепсела прах може да причини пожар. Избършете го внимателно.
- Извадете щепсела от контакта, ако няма да ползвате хладилника дълго време.
- Ако захранващият кабел се повреди, той трябва да се смени от сервиз, одобрен от SHARP, тъй като се изисква специален кабел.

#### Употреба

- Не съхранявайте летливи и запалими материали като етер, бензин, пропан (газ), аерозолни флакони, адхезиви, чист спирт и т.н. Тези материали са взривоопасни.
- Не съхранявайте температурно-чувствителни например фармацевтични продукти в хладилника. Има голяма опасност от промяна в качествата на продуктите.
- Не се опитвайте да модифицирате хладилника. Това може да причини пожар, токов удар или нараняване.
- Не оставяйте предмети върху хладилника. Ако такъв предмет падне, може да причини нараняване.
- Този уред може да се използва от деца на възраст над 8 години, от хора с намалени физически, сетивни или умствени възможности, както и от хора без опит и знания, стига да бъдат под наблюдение или пък да им е бил направен инструктаж относно безопасната употреба на уреда, така че да са разбрали възможните опасности. Не позволявайте на деца да си играят с уреда. Почистването и поддръжката не бива да се правят от деца без надзор.



## Грижи и почистване

- Първо изключете хладилника от контакта, за да предотвратите токов удар.
- Не изливайте вода вътре или отвън по корпуса. Това може да предизвика поява на ръжда и повреда на електрическата изолация.

## Проблем

- Ако усетите миризма на изгоряло, незабавно изключете щепсела от контакта. Свържете се със сервиз, одобрен от SHARP.
- При изтичане на газ отворете прозореца, за да проветрите. Не пипайте хладилника или щепсела.



## Внимание

### Транспортиране

- При монтаж или преместване на хладилника използвайте подложки за предпазване на подовото покритие от повреда.
- При пренасяне хванете хладилника за дръжките отзад и отдолу. При неправилно вдигане на хладилника може да пострадате.



## Изхвърляне

- Уверете се, че хладилникът не представлява опасност за деца, когато същият се съхранява, преди да бъде извозен като отпадък. (напр. свалете магнитното уплътнение на вратата, за да предотвратите заклещване на деца)
- Хладилникът трябва да се изхвърли по съответния начин. Занесете хладилника в професионален център за рециклиране на запалими хладилни и разпенващи агенти.

### Употреба

- Не пипайте компресора или частите около него, тъй като се нагорещяват много по време на работа и може да се нараните на металните ръбове.
- Не пипайте храните или металните съдове във фризера с мокри ръце. Това може да причини измръзване.
- Не слагайте бутилки и кенове във фризерното отделение. Има голям риск стъклениците да се пръснат особено по време на експресно охлаждане.
- За правене на лед използвайте само годна за пиене вода.
- Не отваряйте и не затваряйте вратата, когато някой държи ръката си близо до вратата. Има риск от притискане на пръстите.
- Не слагайте твърде големи предмети в поставките на вратата. Ако предметът изпадне от поставката, може да причини нараняване.

# Температурен индикатор

Хладилникът разполага с температурен индикатор в хладилното отделение, който позволява да контролирате средната температура в най-студената зона.

### Най-студена зона

Символът указва най-студената зона в хладилното отделение. (Поставката на вратата, която се намира на същата височина, не влиза в най-студената зона.)

Символ



### Проверка на температурата в най-студената зона

Редовно проверявайте температурата в най-студената зона и при необходимост регулирайте термостата на хладилника. За да поддържате правилната температура в уреда, проверявайте дали температурният индикатор е винаги СИН. Ако температурният индикатор стане БЯЛ, температурата е твърде висока; в този случай задайте по-висока степен на термостата на хладилника и изчакайте 6 часа, преди отново да проверите температурния индикатор.

СИН



Правилна настройка

БЯЛ



Температурата е твърде висока, настройте термостата на хладилника.

### ЗАБЕЛЕЖКА

- Вътрешната температура на хладилника зависи от различни фактори като стайната температура, количеството храна и честотата на отваряне на вратата.
- Когато е прибрана прясна храна или вратата е оставена отворена известно време, е нормално температурният индикатор да стане БЯЛ.

## 1 Оставете достатъчно пространство за вентилация около хладилника.

- На фигурата е посочено минималното пространство, което трябва да се спазва при инсталиране на хладилника. Енергопотреблението се изчислява съгласно други размери.
- Ако оставите по-голямо пространство, хладилникът може да консумира по-малко ток.
- Ако хладилникът се използва в пространство с размери, по-малки от посочените на фигурата, това може да доведе до прегряване на агрегата, високо ниво на шум и повреда.
- Разстоянието между задната страна на хладилника и стената трябва да бъде 60 мм или повече, но по-малко от 75 мм. Ако пространството е по-широко от 75 мм, бихте могли да се нараните при допир с компресора и периферните му части, които са много горещи по време на работа.

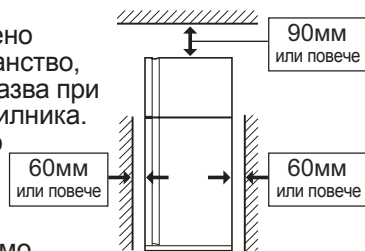

Общо пространство  
необходимо при работа

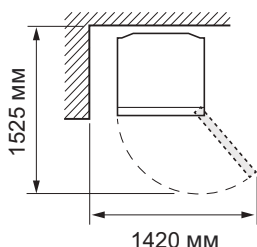

## 2 Завъртете двете предни регулируеми крачета, така че да се отвори място, в което да вкарате подложките.

(Подложките ще намерите в хладилното отделение.)  
След като монтирате подложките, регулирайте двете крачета, за да стабилизирате хладилника.

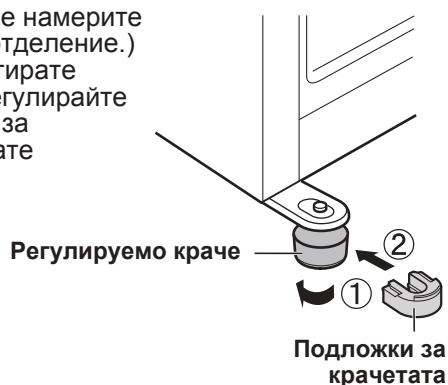

- Монтираните подложки наклоняват хладилника съвсем леко назад. Те осигуряват стабилност на хладилника.

## 3 Отвийте двата винта от долната част на корпуса и след това монтирайте с тях капака на крачетата.

(Капакът на крачетата ще намерите в хладилното отделение.)

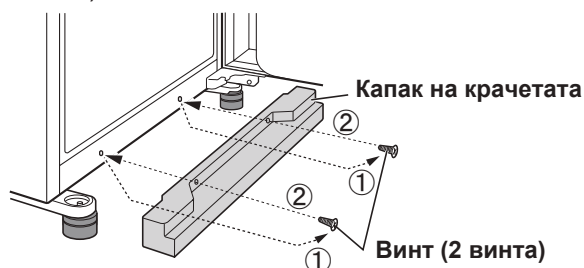

## Забележка

- Поставете хладилника така, че щепселът да бъде достъпен.
- Пазете хладилника от пряка слънчева светлина и не го слагайте до източници на топлина.
- Не слагайте хладилника направо на земята. Осигурете подходяща основа, например дървена плоскост.
- Ако включите щепсела в контакта при отворена врата, се включва алармата за отворена врата – това е нормално. Алармата спира при затваряне на вратата.

## Преди включване на хладилника

Почистете вътрешните части с кърпа, напоена с топла вода. Ако използвате сапунена вода, избършете щателно с вода.

# Описание

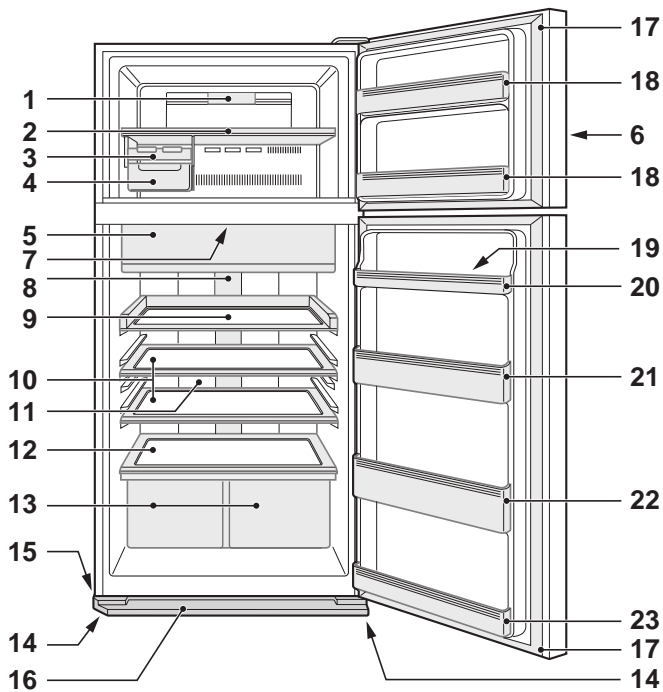

SJ-XP680G, SJ-XP700G

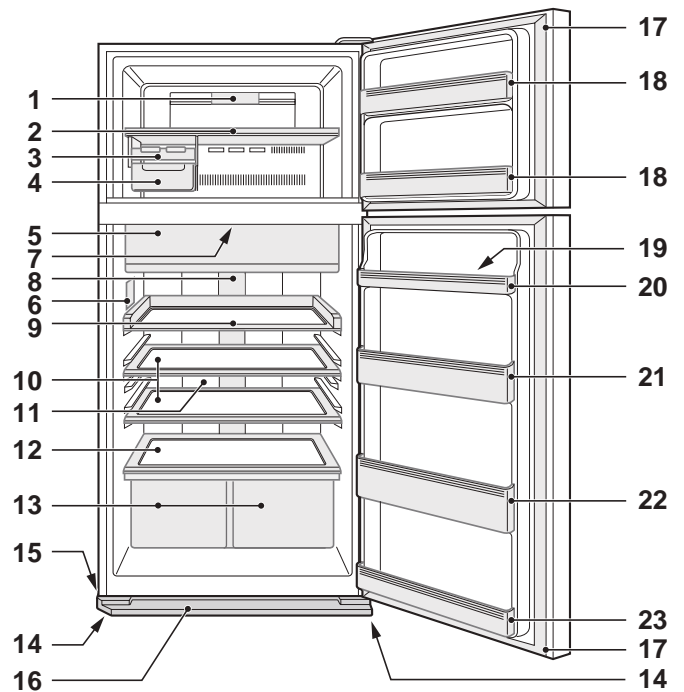

SJ-XE680M, SJ-XE700M

**1. Лампа на фризера**

**2. Рафт на фризера**

**3. Ледогенератор**

- 1) Не препълвайте формата с вода. В противен случай готовите кубчета лед ще бъдат слепени.
- 2) Когато кубчетата лед станат готови, завъртете лостчето по часовниковата стрелка, за да изсипете леда в кутията за лед.

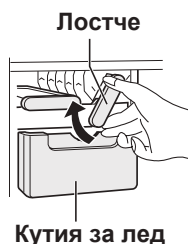

**4. Кутия за лед**

**Забележка**

Не правете лед и не наливайте масло в кутията за лед, за да не я повредите.

**5. Отделение за запазване на свежестта и врата (Хладилно отделение)**

**6. Контролен панел**

**7. Ароматизатор**

Ароматизаторът е монтиран на пътя на студения въздух. Не изисква управление и почистване.

**8. Лампа на хладилника**

**9. Изтеглящ се рафт**

Този рафт се изтегля.

**10. Рафт на хладилника**

SJ-XP680G, SJ-XE680M : 1 бр.  
SJ-XP700G, SJ-XE700M : 2 бр.

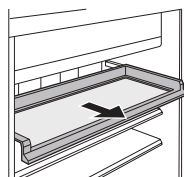

**11. Хибриден охлаждащ панел**

Панелът индиректно охлажда хладилното отделение отзад. По този начин охлаждането на храната става леко, без тя да се излага на студен въздушен поток.

**12. Рафт за плодове и зеленчуци**

**13. Отделение за плодове и зеленчуци (2 бр.)**

**14. Регулируемо краче (2 бр.)**

**15. Колелце (4 бр.)**

Колелцата позволяват да движите хладилника напред и назад.



**16. Капак на крачетата**

**17. Магнитно уплътнение на вратата (2 бр.)**

**18. Поставка на вратата на фризера (2 бр.)**

**19. Форма за яйца**

**20. Кутия за яйца**

SJ-XP680G, SJ-XE680M : 2 бр.

SJ-XP700G, SJ-XE700M : 1 бр.

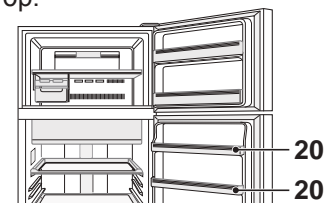

SJ-XP680G, SJ-XE680M

**21. Хладилна поставка (Горна)**

(Само за SJ-XP700G, SJ-XE700M)

**22. Поставка за бутилки**

**23. Хладилна поставка (Долно)**

**Може да съхранявате повече храна и хладилникът да работи нормално, като извадите вътрешните приставки.**

Следните приставки се вадят.

**2. Рафт на фризера**

**3. Ледогенератор**



**4. Кутия за лед**

**9. Изтеглящ се рафт**

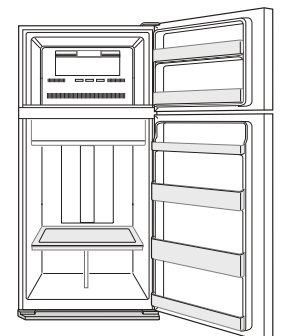

**10. Рафт на хладилника**

**13. Отделение за плодове и зеленчуци**

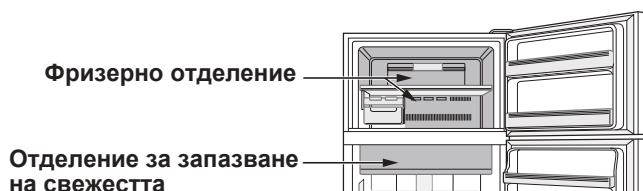

-  **Екстремно охлаждане**
-  **Експресно замразяване**
-  **Експресно охлаждане**



	Екстремно охлаждане	Експресно замразяване	Експресно охлаждане
Функция	Този режим служи за изстудяване на напитки и храни до ледено студено. Забележка : Храните с високо съдържание на влага може да замръзнат.	Този режим съкращава времето за замразяване на храната.	Този режим служи за бързо охлаждане на напитки и храни.
Местоположение	Отделение за запазване на свежестта	Фризерно отделение	Фризерно отделение Внимание : Не слагайте стъклени бутилки. Има голяма опасност да се пръснат.
Продължителност	6 часа *1	2 часа *1	30 минути
	<ul style="list-style-type: none"> <li>• Този режим се изключва автоматично.</li> <li>• Алармата не се включва.</li> </ul>	<ul style="list-style-type: none"> <li>• Този режим се изключва автоматично.</li> <li>• Алармата се включва.</li> </ul> <p><b>За спиране на алармата *2</b></p> <p>Натиснете бутона за въвеждане.  или Натиснете бутона за експресно замразяване. </p>	
След изпълнение на операцията	<ul style="list-style-type: none"> <li>• Няма нужда да вадите напитките или храните.</li> </ul>	<ul style="list-style-type: none"> <li>• Трябва да извадите напитките и храните, когато алармата прозвучи.</li> <li>• Ако напитките и храните останат във фризерното отделение повече от 30 минути, може да замръзнат.</li> </ul>	
При спиране на тока по време на операцията	<ul style="list-style-type: none"> <li>• Този режим се отменя автоматично.</li> </ul>	<ul style="list-style-type: none"> <li>• Този режим се възобновява автоматично при възстановяване на електрозахранването.</li> </ul>	

\*1 Може да отнеме повече време, ако операцията съвпада с размразяване. Този режим се активира след приключване на размразяването.

\*2 Ако не спрете алармата, тя ще звучи 30 минути без прекъсване.

## Йонизатор “Plasmacluster”

Използвайте тази функция за почистване на вътрешността на хладилника.

Йонизаторът в хладилника освобождава положителни и отрицателни йони в хладилното отделение. Тези групи йони премахват плесента във въздуха.

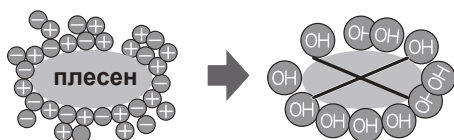

### Забележка

- В хладилника може да се усеща лека миризма. Това е миризмата на озона, генериран от йонизатора. Количеството озон е минимално и бързо се разгражда в хладилника.

### Забележка

- Режимите екстремно охлаждане, експресно замразяване и експресно охлаждане не могат да работят едновременно.
- По възможност избягвайте да отваряте вратата по време на тези режими.

## Енергоспестяване

(Само за SJ-XP680G, SJ-XP700G)

Тази функция активира енергоспестяващия режим.

По време на тази функция вътрешната температура на хладилника и фризера се покачва спрямо обичайната, както следва. Показваната на дисплея температура не се променя.

	Фризерно отделение	Хладилно отделение
В енергоспестяващ режим	Около 1°C плюс	Около 2°C плюс

(При зададена температура „F“: -18°C, „R“: 3°C.)

Спрете тази функция, ако установите, че напитките не се изстудяват достатъчно или генерирането на лед отнема повече време.

### Забележка

- Ефикасността на енергоспестяващата функция зависи от условията (зададена температура, околна температура, честота на отваряне/затваряне на вратата, количество храна).

# Контролен панел (SJ-XP680G, SJ-XP700G)

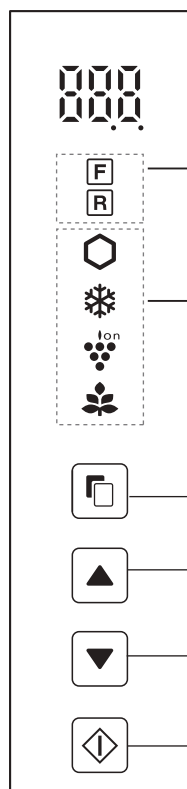

Бутон за избор

Бутон за превключване

Бутон за въвеждане

## Температурен контрол

Иконка	Значение	Стандартна настройка
F	Фризерно отделение	-18°C
R	Хладилно отделение	3°C

## Удобни режими

Иконка	Значение	Стандартна настройка
Hexagon	Екстремно охлаждане	ИЗКЛ.
Snowflake	Експресно замразяване	
Snowflake	Експресно охлаждане	
Grapes	Ионизатор "Plasmacluster"	
Leaf	Енергоспестяване	

## Допълнителни режими

Индикатор	Значение	Стандартна настройка
Open door icon	Аларма за отворена врата	ВКЛ.
Doorbell icon	Звук на бутоните	

## Забележка

- Когато натиснете някой бутон, всички икони премигват веднъж и се показва дежурният дисплей. Ако хладилникът се изключи поради прекъсване на тока, режимите, с изключение на екстремно охлаждане и експресно замразяване, ще се възобновят при възстановяване на захранването.
- Не могат да се извършват операции при отворена врата на фризера.
- Активните режимни икони или индикатори светят на дежурния дисплей. Когато е включен режимът за експресно охлаждане, иконата мига на дежурния дисплей.

Включено състояние

- Ако не се извършват операции в продължение на около 1 минута, дисплеят се връща към дежурния дисплей.

## Операции с удобни режими

		Дисплей	
1	Изберете режимната икона.	(напр. екстремно охлаждане)	
2	Изберете вкл./изкл.	▲	▼ (изкл.)
3	Потвърдете настройката. (Пийп) <b>Само за експресно охлаждане</b> Потвърдете настройката, като натиснете и задържите 3 или повече секунди. (Пийп пийп пийп)	Hexagon icon Режимната икона се включва.	Hexagon icon Режимната икона се изключва на дежурния дисплей.
		Snowflake icon (Мига)	

При натискане на бутоната иконите се сменят в следния ред.



## Операции с допълнителни режими

	Резюме	Отмяна на операцията	Дисплей
Аларма за отворена врата	<ul style="list-style-type: none"> <li>• Когато вратата на хладилника остане отворена повече от 1 минута, алармата за отворена врата се включва и прозвучава отново след още 1 минута.</li> <li>• Ако вратата остане отворена около 3 минути, алармата започва да звъни продължително.</li> <li>• Алармата спира след затваряне на вратата.</li> </ul>	Натиснете едновременно бутоните ▲ и ▼ за 3 или повече секунди. (Пийп пийп пийп)	Индикаторът се изключва.
Звук на бутоните	<ul style="list-style-type: none"> <li>• Когато искате да изключите звука на бутоните.</li> </ul>	Натиснете едновременно бутоните ▲ и ▼ за 3 или повече секунди. (Пийп пийп пийп)	Индикаторът се изключва.

**Забележка** • Когато искате да включите допълнителен режим, извършете отново същата стъпка. (Индикаторът се включва.)

# Температурен контрол

Хладилникът контролира температурата си автоматично. Но и вие можете да регулирате температурата по следния начин.

## Как да проверите текущата температурна настройка

Натиснете бутона , за да изберете **F** или **R**.

## Стандартна настройка

Фризерно отделение	Хладилно отделение
- 10	3

## Настройка на фризерното/хладилното отделение







Фризерно отделение

: Температурата се регулира между -13°C и -21°C на стъпки от 1°C.

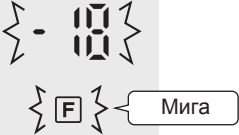
Хладилно отделение

: Температурата се регулира между 0°C и 6°C на стъпки от 1°C.

## Основни операции

		Дисплей	
		Фризерно отделение	Хладилно отделение
<b>1</b>	Изберете иконата <b>F</b> или <b>R</b> . 	 - 10 F Мига	 3 R Мига
<b>2</b>	Задайте температурата.  	 (нагоре) 11 Мига	 (надолу) 19
<b>3</b>	Потвърдете настройката. (Пийп) 	- 11	

При натискане на бутона  иконите се сменят в следния ред.

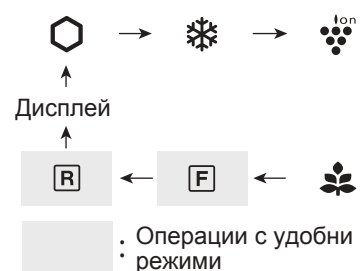



## Разширени настройки за камерата за замразяване/охладителното отделение

Температурата във фризерното и хладилното отделение се настройва през 0,5°C, като се следват стъпките от (a) до (c) по-долу.

Пийп пийп пийп

**a.** След стъпка **1** от „Основни операции“ натиснете  за 3 или повече секунди.

Текущо зададената температура се връща към стандартната настройка. (Дисплеят изглежда като изображението вдясно.)

**b.** Натиснете  или  и задайте температурата.

**c.** Потвърдете настройката. (Както стъпка **3** от „Основни операции“.)

Повторете стъпки от (a) до (c), ако искате да настроите температурата през 1°C.

Фризерно отделение

Хладилно отделение



↑ превключване

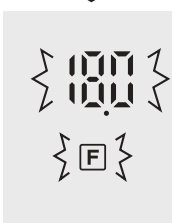



# Контролен панел (SJ-XE680M, SJ-XE700M)

## Удобни режими

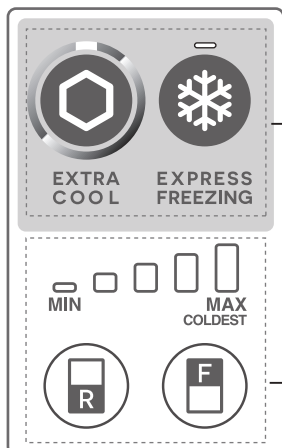

Бутон	Значение	Стандартна настройка
	Екстремно охлаждане	ИЗКЛ.
	Експресно замразяване	
	Експресно охлаждане	
	Ионизатор "Plasmacluster"	Вкл. *

\* Функцията Plasmacluster се активира автоматично при включване на хладилника. Няма нужда да се включва или изключва.

## Температурен контрол

Бутон	Значение	Стандартна настройка
	Регулиране на температурата на хладилното отделение	
	Регулиране на температурата на фризерното отделение	

### Забележка

• За да светне индикаторът, натиснете бутона „F“ или „R“.

## Операции с удобни режими (Освен за Plasmacluster)

	Стартиране на операцията	Отмяна на операцията
<b>Екстремно охлаждане</b>	Натиснете режимния бутон. (Пийп) 	Натиснете режимния бутон. (Пийп) 
<b>Експресно замразяване</b>	Натиснете режимния бутон. (Пийп) 	Натиснете режимния бутон. (Пийп) 
<b>Експресно охлаждане</b>	Натиснете режимния бутон за 3 или повече секунди. (Пийп пийп пийп) 	Натиснете режимния бутон. (Пийп) 

## Аларма за отворена врата

- Когато вратата на хладилника остане отворена повече от 1 минута, алармата за отворена врата се включва и прозвучава отново след още 1 минута.
- Ако вратата остане отворена около 3 минути, алармата започва да звъни продължително.
- Алармата спира след затваряне на вратата.

### Ако алармата за отворена врата не спира

Ако алармата за отворена врата не спира след затварянето на всички врати, налице е дефект. Свържете се със сервизен център на SHARP за техническо обслужване.

### Метод за временно спиране на алармата за отворена врата.

- Натиснете едновременно бутоните „F“ и „R“ и задръжете за 3 или повече секунди.
- Алармата за отворена врата ще се активира отново след приблизително 2 дни.



# Температурен контрол

Хладилникът контролира температурата си автоматично. Но и вие можете да регулирате температурата по следния начин.

## Как да проверите текущата температурна настройка

Индикаторът светва и показва текущото температурно ниво при натискане на бутона „F“ или „R“.

- Фризерно отделение : Натиснете бутона „F“.  
Хладилно отделение : Натиснете бутона „R“.

## Настройка на фризерното/хладилното отделение

### Фризерно отделение

1. Натиснете бутона „F“.



2. Натиснете бутона „F“, за да промените температурното ниво.

### Хладилно отделение

1. Натиснете бутона „R“.



2. Натиснете бутона „R“, за да промените температурното ниво.

- Температурният индикатор се променя, както е показано на долното изображение (3→4→5→1→2→3), при натискане на бутона „F“ или „R“.

Ниво	Индикатор
1	
2	
3	Стандартна настройка 
4	
5	

### Забележка

- Индикаторът се изключва около 5 секунди след настройка на температурното ниво.
- Температурната настройка се запазва дори след спиране на електрозахранването.

## Разширени настройки за камерата за замразяване/охладителното отделение

Температурата на хладилното и фризерното отделение се настройва на 9 нива (ниво 1 ~ 9) със стъпки (a) и (b).

### Фризерно отделение

- a. Първо натиснете бутона „F“. Задръжте бутона „F“ и натиснете бутона за експресно замразяване за 3 или повече секунди.



Индикаторът се връща към стандартната настройка.

- b. Натиснете бутона „F“, за да промените температурното ниво.

Повторете стъпки (a) и (b), ако искате да настроите температурата на 5 нива.

### Хладилно отделение

- a. Първо натиснете бутона „R“. Задръжте бутона „R“ и натиснете бутона за експресно замразяване за 3 или повече секунди.



Индикаторът се връща към стандартната настройка.

- b. Натиснете бутона „R“, за да промените температурното ниво.

Повторете стъпки (a) и (b), ако искате да настроите температурата на 5 нива.

- Температурният индикатор се променя, както е показано на долното изображение (5→6→7→8→9→1→2→3→4→5), при натискане на бутона „F“ или „R“.

○ ... ИЗКЛ.    — ... Свети    } — ... Мига

Ниво	Индикатор
1	
2	
3	
4	
5	Стандартна настройка 
6	
7	
8	
9	

# Съхранение на храни

Съхраняването в хладилник намалява скоростта на разваляне на храните. За да удължите максимално годността на нетрайните продукти, те трябва да бъдат възможно най-пресни. Следват общи напътствия за по-дълго съхранение на храни.

## Плодове / Зеленчуци

За да се намали до минимум загубата на влага, плодовете и зеленчуците трябва да стоят в отделението за плодове и зеленчуци в пликове (но не плътно затворени).

## Млечни продукти и яйца

- Повечето млечни продукти имат срок на годност, отбелязан на опаковката, където се указва препоръчаната температура и срок на съхранение.
- Яйцата трябва да се държат във формата за яйца.

## Месо / Рибa / Пилешко

- Сложете в чиния или съд и увийте с хартия или фолио.
- По-големите парчета месо, риба или пилешко сложете в дъното на рафтовете.
- Сготвената храна трябва да се увие добре или да се сложи в херметичен съд.

## За най-добро замразяване

- Храните трябва да бъдат пресни.
- Замразявайте малки количества храна заедно за по-бързо замразяване.
- Храната трябва да е плътно затворена или добре покрита.
- Разпределете равномерно храната във фризера.
- Обозначете съдържанието на пликовете и съдовете във фризера с етикети.

## Съвети за предотвратяване на конденз или скреж в хладилника

- Дръжте вратата добре затворена. Ако изпадне храна, тя може да застане между вратата и корпуса и да открехне вратата. Върнете храната на рафта или поставката.
- Храните с високо съдържание на влага трябва да се държат в херметични кутии или да се затварят плътно по друг начин.

## Забележка

- Разпределете равномерно храната по рафтовете с цел ефикасна циркулация на студения въздух.
- Горещите храни трябва да изстинат, преди да се приберат. Прибирането на горещи храни повишава температурата в уреда и увеличава риска от разваляне на храната.
- Не блокирайте потока на циркулиращия студен въздух с храна или съдове; в противен случай храните няма да се изстудяват равномерно в целия хладилник.

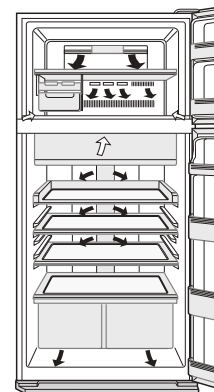

← НАВЪТРЕ  
→ НАВЪН

Не слагайте храна на пътя на изходящия студен въздух. Това може да причини замразяване на храната.

## Съвети за енергоспестяване

- Оставете възможно най-голямо пространство за вентилация около хладилника.
- Пазете хладилника от пряка слънчева светлина и не го слагайте до източници на топлина.
- Избягвайте да отваряте вратата, доколкото е възможно.
- Горещите храни трябва да изстинат, преди да се приберат.
- Разпределете равномерно храната по рафтовете с цел ефикасна циркулация на студения въздух.

## Консумация на енергия

Енергопотреблението на този модел е измерено съгласно съответния международен стандарт за хладилници. Хладилникът ще има най-висока енергийна ефективност, ако работи без приставките (защрихованата област).

- Енергопотреблението на този модел е измерено без приставките от защрихованата област.



- Енергопотреблението на този модел е измерено при размерите, дадени на дясната фигура.

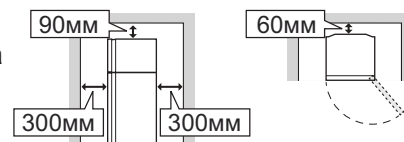

# Грижи и почистване

## ВАЖНО

За да предотвратите напукването на вътрешните повърхности и пластмасовите детайли, следвайте тези указания.

- Избърсвайте хранителните мазнини, полепнали по пластмасовите части.
- Някои домакински препарати могат да причинят повреждане, затова използвайте само разреждана миеща течност (сапунена вода).
- Ако се използва неразтворен детергент или сапунената вода не бъде измита напълно, пластмасовите части може да се напукат.

## Почистване

- Извадете приставките (например рафтовете) от вътрешността и вратата. Измийте ги с топла вода и сапун. След това ги изплакнете с чиста вода и ги подсушете.  
(Само рафтът за плодове и зеленчуци не се изважда).
- Почистете вътрешността с кърпа, напоена с топла сапунена вода. След това щателно почистете сапунената вода със студена вода.
- Почиствайте всички замърсявания по външния корпус с мека кърпа.
- Почистете магнитното уплътнение на вратата с четка за зъби и топла сапунена вода.
- Избършете контролния панел със суха кърпа.

## Забележка

- Не използвайте агресивни почистващи препарати или разреждатели (разреждатели за лакове, бои, прах за полиране, бензол, вряща вода и др.), защото могат да нанесат щети.
- Ако извадите щепсела от контакта, изчакайте поне 5 минути, преди да го включите отново.
- Стъклените рафтове тежат около 3 кг всеки. Дръжте здраво, когато ги вадите от уреда или ги пренасяте.
- Не изпускайте предмети в хладилника и не удряйте вътрешната стена. Това може да причини напукване на вътрешната повърхност.

## Размразяване

Размразяването е напълно автоматично благодарение на уникалната система за пестене на енергия.

## Когато крушката в отделението изгори

Свържете се със сервизния представител, одобрен от SHARP, за смяна на крушката. Крушката може да се смени само от квалифициран сервизен техник.

## Преди транспортиране

Избършете водата в съда за оттичане. Преди да избършете водата, изчакайте повече от 1 час от изключването на уреда от контакта, тъй като хладилното оборудване е изключително горещо. (Съдът за оттичане се намира отзад на уреда.)

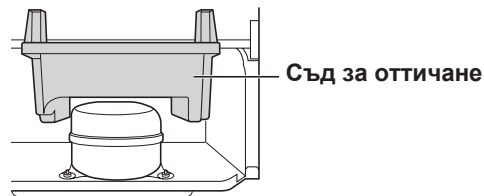

## Изключване на хладилника

Ако искате да изключите хладилника за дълго време, извадете всичката храна и почистете изцяло вътрешността. Извадете щепсела от контакта и оставете всички врати отворени.

# Преди да повикате техник

Преди да повикате техник, проверете следното.

Проблем		Решение
Отвън корпусът е горещ при допир.		Това е нормално. Нагрялата тръба е в корпуса с цел предотвратяване на конденза.
Хладилникът издава шум.		<p>Нормално е хладилникът да издава следните звуци.</p> <ul style="list-style-type: none"> <li>• Силен шум от компресора при започване на работа --- Звукът отслабва след време.</li> <li>• Силен шум от компресора веднъж дневно --- Звук, последващ операцията автоматично размразяване.</li> <li>• Звук от течаща течност (бълбукане, свистене) --- Звукът от хладилния агент, който тече в тръбите (звукът може да се усилва от време на време).</li> <li>• Пукане или скърцане --- Звук, предизвикан от разширяването и свиването на вътрешните стени и части по време на охлаждане.</li> </ul>
Вътре и отвън на хладилника се образува скреж или конденз.		<p>Това може да се случи в една от следните ситуации. Избършете скрежа с мокра кърпа и конденза със суха кърпа.</p> <ul style="list-style-type: none"> <li>• Когато околната влажност е висока.</li> <li>• Когато вратата се отваря и затваря често.</li> <li>• Когато има храни с високо съдържание на влага. (Изисква се опаковане.)</li> </ul>
Храните в хладилното отделение замръзват.	SJ-XP680G, SJ-XP700G	<ul style="list-style-type: none"> <li>• Дълго време ли работи хладилникът с термостат на хладилника настроен на 0°C? --- Настройте термостата на около 3°C.</li> <li>• Дълго време ли работи хладилникът с термостат на фризера настроен на -21°C? --- Настройте термостата на около -18°C.</li> <li>• При ниска околна температура храните може да замръзнат дори ако сте задали 6°C за хладилното отделение.</li> </ul>
	SJ-XE680M, SJ-XE700M	<ul style="list-style-type: none"> <li>• Дълго време ли работи хладилникът с термостат на хладилника настроен на MAX COLDEST? --- Настройте термостата на другата настройка.</li> <li>• Дълго време ли работи хладилникът с термостат на фризера настроен на MAX COLDEST? --- Настройте термостата на другата настройка.</li> <li>• При ниска околна температура храните може да замръзнат дори ако сте задали MIN за хладилното отделение.</li> </ul>
В отделението мирише.		<ul style="list-style-type: none"> <li>• Храните със силен мирис трябва да се увиват.</li> <li>• Ароматизаторът не може да премахне всички миризми.</li> </ul>

**Ако все още се нуждаете от техник**

Свържете се с най-близкия сервиз, одобрен от SHARP.

## Продуктов фиш

АНЕКС III (ЕС) Наредба № 1060/2010		SHARP	
<b>A</b>	Търговска марка	SHARP	
<b>B</b>	Име на модела	SJ-XP680G SJ-XE680M	SJ-XP700G SJ-XE700M
<b>C</b>	Категория	7	
<b>D</b>	Клас на енергийна ефективност	A++	
<b>E</b>	Знак за екомаркировка на Общността	—	
<b>F</b>	Годишна консумация на енергия *1 [kWh/година]	350	360
<b>G</b>	Сумата на обемите на всички отделения, които не носят категория, означена със звезди *2 [л]	388	430
<b>H</b>	Сумата на обемите на всички отделения за замразени храни, които носят категория, означена със звезди [л]	*** 148	*** 148
<b>I</b>	Проектна температура на „отделенията от друг вид“, по-висока от +14°C	—	
<b>J</b>	Безскрежно	ДА	
<b>K</b>	Време за покачване на температурата [ч.]	19	19
<b>L</b>	Капацитет за замразяване [кг/24ч.]	7.0	7.0
<b>M</b>	Климатичен клас	T	T
<b>N</b>	Излъчван въздушен шум [dB(A)]	36	36
<b>O</b>	Уред за вграждане	№ (Свободно стоящ тип)	

\*1 Консумация на енергия „XYZ“ kWh годишно въз основа на резултати от стандартно 24-часово изпитване. Действителната консумация на енергия ще зависи от това как се използва уредът и къде се намира.

\*2 Отделение за съхранение на лесно развалящи се храни - 31 L

### Информация за изхвърлянето за потребители (частни домакинства)



Внимание:  
На Вашето изделие има маркиран този символ.  
Това означава, че употребяваните електрически и електронни изделия не трябва да се смесват с общите битови отпадъци.  
Съществува отделна система за събиране на тези изделия.

#### 1. В Европейския съюз

Внимание: Ако желаете да изхвърлите това оборудване, моля не използвайте обикновените контейнери за смет!  
Употребяваните електрически уреди и електронно оборудване трябва да се третират отделно и в съответствие със законодателството, което изисква правилна преработка, регенерация и рециклиране на употребяваните електрически уреди и електронно оборудване.

След въвеждането от страните-членки, частните домакинства на територията на Европейския съюз могат да върнат употребяваните електроуреди и електронно оборудване на определените за това места безплатно\*. В някои страни\* местният търговец, от когото сте закупили оборудването, може да вземе безплатно стария уред, ако купите подобен нов.

\*) Моля свържете се с местните власти за повече подробности.

Ако електроуредите или електронното оборудване имат батерии или акумулатори, моля предварително ги изхвърлете отделно в съответствие с местните изисквания. С правилното изхвърляне на това изделие Вие гарантирате, че отпадъците ще преминат необходимата преработка, регенерация и рециклиране и по този начин предотвратяват потенциалните отрицателни въздействия върху околната среда и човешкото здраве, които биха възникнали иначе в резултат на неправилното третиране на отпадъците.

#### 2. В други страни извън ЕС

Ако желаете да изхвърлите това изделие, моля свържете се с местните власти и попитайте какъв е правилният начин на изхвърляне.

За Швейцария: Употребяваните електроуреди и електронно оборудване могат да се върнат безплатно в магазина, от който са закупени, дори и да не закупите ново изделие. Още депа за отпадъци са изброени на фирмената страница на [www.swico.ch](http://www.swico.ch) или [www.sens.ch](http://www.sens.ch).



# SHARP

## SHARP CORPORATION

22-22, Nagaike-cho, Abeno-ku,  
Osaka. 545-8522, Japan

In Europe represented by

## SHARP ELECTRONICS EUROPE LTD.

4 Furzeground Way, Stockley Park,  
Uxbridge, Middlesex, UB11 1EZ, U.K.

Printed in Thailand  
Impreso en Tailandia  
Stampato in Tailandia  
Imprimé en Thaïlande  
Impresso na Thailândia  
Τυπώθηκε στην Ταϊλάνδη  
Gedruckt in Thailand  
Gedruckt in Thailand  
Wydrukowano w Tajlandii  
Nyomatva Thaifoldon  
Tiparit in Thailanda  
Vytištěno v Thajsku  
Vytlačené v Thajsku  
Atspausdinta Tailande  
Iespiests Taizemē  
Trükitud Tais  
Natisnjeno na Tajskem  
Надруковано в Тайланді  
Отпечатано в Тайланд

TINS-B656CBZ 15FK (TH) ①