

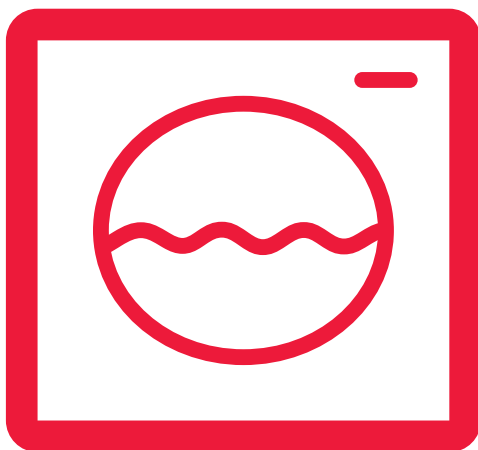

Návod k použití

CZ

Návod k použití
Automatická pračka



Automatická pračka

ES-GFC9124W3-CZ

Kapitola 1:	Před uvedením do provozu
•	Správné použití.....6-7
•	Všeobecná upozornění 8-9-10-11
•	Bezpečnostní upozornění..... 12-13-14-15-16-17
•	Obaly a životní prostředí..... 18
•	Informace k úsporám..... 19
Kapitola 2:	Přehled zařízení
•	Celkový vzhľad20-21
•	Technické specifikace 22
Kapitola 3:	Instalace zařízení
•	Odstranění přepravních šroubů 23-24-25
•	Vyrovnaní pračky.....26-27
•	Připojení k elektrické síti..... 28
•	Připojení hadice pro přívod vody..... 29-30
•	Připojení hadice pro odpadní vodu31
Kapitola 4:	Popis ovládacího panelu 32
•	Zásuvka na prací prostředek..... 33-34
•	Volič programů..... 35
•	Digitální displej..... 36-37

Kapitola 5:	Příprava před praním prádla	
•	Třídění prádla	38-39
•	Vložení prádla do pračky	40
•	Dávkování pracího prostředku	41
•	Ovládání pračky	42-43-44-45
•	Doplňkové funkce	46-47-48-49-50-51
•	Start/pauza	52
•	Dětský zámek	53
•	Zrušení programu	54
•	Konec programu	55
Kapitola 6:	Varovné symboly	
	Upozornění na přerušný přívod vody/nízký tlak vody	56
	Upozornění pro ucpaný filtr čerpadla.....	57
Kapitola 7:	Tabulka programů	58-59-60-61-62-63-64-65
Kapitola 8:	Údržba a čištění pračky	
•	Upozornění	66
•	Filtr přívodu vody.....	67
•	Filtr čerpadla	68-69
•	Zásuvka na prací prostředek.....	70
Kapitola 9:	Kryt čerpadla/tělo pračky/buben	71
Kapitola 10:	Řešení problémů	72-73-74-75-76
Kapitola 11:	Automatický varovný systém a co je třeba udělat ..	77-78
Kapitola 12:	Praktické informace	79-80-81-82
•	Jak číst energetický štítek a úspora energie.....	83-84
•	Likvidace starého spotřebiče.....	85

- **Před spuštěním si rozhodně přečtěte návod k obsluze**
- **Pračka slouží pouze pro použití v domácnosti. Používání pračky pro komerční účely povede ke ztrátě záruky.**



- Domácí zvířata udržujte v bezpečné vzdálenosti od pračky.
- Před prvním uvedením spotřebiče do provozu, se ujistěte, že obal spotřebiče není otevřený nebo poškozený. Nemanipulujte s poškozeným nebo otevřeným spotřebičem.
- Veškeré nezbytné opravy pračky by měl provádět autorizovaný servis. Jakýkoliv zásah do spotřebiče někým jiným než autorizovaným servisem může způsobit, že záruka bude neplatná.
- Zařízení není určeno k použití osobami (včetně dětí) se sníženými fyzickými, smyslovými nebo psychickými schopnostmi, nedostatkem zkušeností a znalostí, pokud nejsou pod dozorem nebo nebyly poučeny o použití zařízení osobou zodpovědnou za jejich bezpečnost. Děti by měly být pod dozorem, aby si se zařízením nehrály.

- Používejte pračku pouze pro prádlo které je určeno pro praní v pračce podle pokynů jejich výrobců.

- **Před použitím pračky odstraňte 4 přepravní šrouby a gumové distanční vložky ze zadní části zařízení. V případě, že šrouby nejsou odstraněny, mohou způsobit silné vibrace, hluk a poruchu spotřebiče (tím dojde ke ztrátě záruky).**

- Na spotřebič se nevztahuje záruka při poruše způsobené jakýmkoli vnějším faktorem (pesticidy, požár, atd.).

- Návod k použití nevyhazujte, Návod odložte na dostupné místo, abyste jej mohli kdykoliv použít.

V případě prodeje, předání nebo ponechání pračky při stěhování na původním místě předejte novému majiteli i tento návod, aby se mohl seznámit s činností spotřebiče a opatřeními za účelem jeho bezpečnostního používání.

Poznámka: Příslušenství se může měnit v závislosti na modelu

- Teplota prostředí pro ideální provoz spotřebiče je 15-25 C.
- Zamrzlé hadice se mohou roztrhnout a explodovat. Pro prostředí, kde je okolní teplota nižší než 0 C, by mohlo ohrozit bezpečný provoz spotřebiče.
- Před vložením prádla do pračky zkontrolujte kapsy, zda v nich nezůstaly nějaké předměty (jako např. hřebík, jehla, mince, zápalky, kameny, šrouby atd.). Tím zabráníte možnému poškození oblečení i pračky.
- Než začnete zařízení používat, obraťte se na nejbližší autorizovaný servis a požádejte o náповědu k instalaci, k provozu a používání spotřebiče.

•Doporučujeme spustit první praní v programu bavlna 90 C bez prádla. Do druhé přihrádky zásuvky na prací prostředek nasypte 1/2 odměrky pracího prostředku.

- Prací prostředky a aviváže při dlouhodobějším kontaktu se vzduchem vyschnou a přilnou ke stěnám zásobníku. Aby k tomu nedošlo, doplňujte zásobník pracím prostředkem a aviváží bezprostředně před praním.
- Pokud nebudete pračku delší dobu používat, vytáhněte ji ze zásuvky, uzavřete přívod vody a nechte otevřená dvířka, aby mohl vnitřek pračky vyschnout a nevytvářel se tam nepříjemný pach.
- Jako důsledek procedur kontroly kvality může v pračce zůstat určité množství vody. Toto pračku nijak nepoškodí.
- Nezapomeňte, že obalový materiál vaší pračky může být pro děti nebezpečný. Udržujte obalový materiál mimo dosah dětí.
- Malé části nalezené u dokumentů udržujte mimo dosah dětí a kojenců
- Předpírku doporučujeme používat pouze pro silně znečištěné prádlo.

- Zásuvku na prací prostředky nikdy neotvírejte během praní.

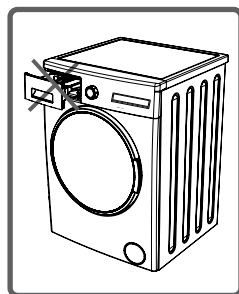

- V případě jakékoliv poruchy nejdříve vypněte zařízení, odpojte jej od zdroje energie a uzavřete přívod vody. Nepokoušejte se přístroj opravovat sami. obraťte se na nejbližší autorizovaný servis.

- Množství vloženého prádla do pračky by nemělo přesahovat maximální uvedenou hmotnost.

- Nikdy se nepokoušejte otevřít dvířka pračky během praní.



- Neperte v pračce prádlo od mouky, mohlo by to poškodit pračku.

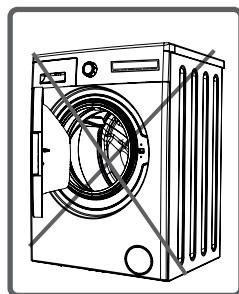

- Doporučujeme používat množství a typ aviváže podle instrukcí výrobce aviváže a prádla.
- Pračku instalujte v místě, kde bude možné dvířka pračky zcela otevřít (neinstalujte pračku v místě, kde nebude možné dvířka zcela otevřít).
- Zajistěte řádnou ventilaci a cirkulaci vzduchu kolem pračky.

Před instalací nebo používáním spotřebiče si MUSÍTE pozorně přečíst všechny bezpečnostní instrukce i návod. Můžete tak ochránit sebe i své blízké před smrtelným úrazem a riziky.



Nebezpečí popálení



Protože pračka může během provozu dosáhnout vysoké teploty, nedotýkejte se během vypouštění hadice ani vypouštěné vody.

Riziko úmrtí způsobené elektrickým proudem



• Nepoužívejte vícenásobné zásuvky ani prodlužovací kabel.

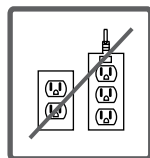

• Do zásuvky nezapojujte zástrčku s poškozeným kabelem.

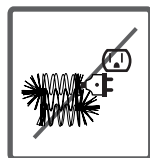

• Zástrčku nikdy nevytahujte ze zásuvky taháním za kabel. Kabel odpojte uchopením přímo za zástrčku.

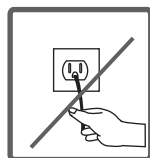

• Nezapojujte zástrčku, pokud máte mokré ruce.

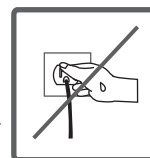

• Nedotýkejte se nikdy zařízení, pokud máte mokré ruce či nohy.



• Pokud je kabel poškozen, měl by jej vyměnit výrobce nebo autorizovaný servisní technik, aby se zabránilo vzniku nebezpečné situace.

Riziko vytopení



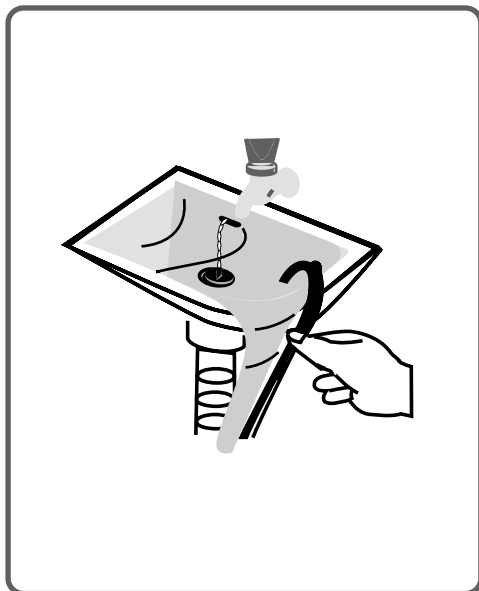
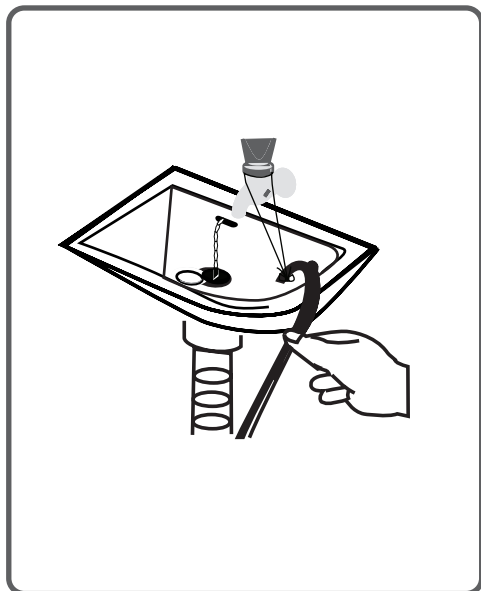

- Zkontrolujte, zda odtok a přítok vody jsou plynulé.
- Pokud je odtok zajištěn prostřednictvím umyvadla, ujistěte se, že hadice je správně a řádně připevněna.
- Zajistěte, aby přívodní a vypouštěcí hadice byly řádně připojeny, dotaženy a nebylo je tak možné snadno uvolnit. Zpětný tah hadice může zapříčinit její uvolnění, pokud není správně připojena. Obzvláště dbejte zvýšené zajištění u odtoku prostřednictvím umyvadla.



Nebezpečí požáru.



- V blízkosti pračky neukládejte ani neskladujte hořlavé nebo vznětlivé látky.
- Nepoužívejte odbarvovače s obsahem síry. Obsah síry v odbarvovači může způsobovat korozi a tím nepříznivě ovlivnit vaši pračku.
- Nikdy nepoužívejte přípravky, které obsahují rozpouštědla.  
- Před vložením prádla do pračky zkontrolujte kapsy prádla, zda v nich nezůstaly nějaké předměty (jako např. hřebík, jehla, mince, zápalky, atd.)

Nebezpečí požáru a výbuchu.

Pád a nebezpečí zranění!



- Nelezte a nestoupejte na horní kryt spotřebiče, který by mohl prasknout a způsobit zranění.
- Během instalace dejte stranou hadice, přívodní kabely a obalový materiál.
- Neotáčejte pračku vzhůru nohama nebo na bok.
- Nemanipulujte s pračkou držením za pohyblivé části, jako jsou zásuvka na prací prostředek, dvířka apod. Tyto části se mohou rozbít a způsobit zranění.
- Hrozí nebezpečí zakopnutí a zranění pokud materiál jako hadice a přívodní kabely nejsou správně uloženy.

Pračku musí přenášet alespoň dva lidé.



Bezpečnost dětí!



- Nenechte děti bez dozoru u pračky, mohly by se zamknout uvnitř bubnu a udusit se.

- Vnější plášť a skleněná výplň dvířek se mohou během provozu zahřívat, je proto velmi důležité, aby se děti nepřibližovaly a nesahaly na pračku. Hrozí riziko vzniku popálenin.



- Obalové materiály udržujte mimo dosah dětí.

- Prací prášek a aviváž uschovejte mimo dosah dětí. Hozí riziko otravy, zásahu očí nebo podráždění kůže, kdyby děti přišly s pracím prostředkem nebo aviváží do kontaktu.

Odstranění obalového materiálu

Obalový materiál chrání spotřebič před poškozením během přepravy. Obalový materiál je bezpečný pro životní prostředí, je recyklovatelný. Recyklace obalového materiálu snižuje produkci odpadu.

Likvidace starého spotřebiče

Elektrické části nebo starý spotřebič nevyhazujte do komunálního odpadu.

Ujistěte se, že starý spotřebič byl předán na příslušné sběrné místo soustřeďující elektrické a elektronické spotřebiče.



Ujistěte se, že nepoužívaný starý spotřebič je uložen na vhodném místě pro bezpečnost dětí.

Některé důležité informace pro efektivní praní.

- Množství prádla by nemělo přesáhnout maximum povolené hmotnosti. Pračka by měla jít v úsporném režimu.
- Nepoužívejte předpírku na málo nebo běžně znečištěné prádlo. Ušetříte tím elektrickou energii i množství vody.

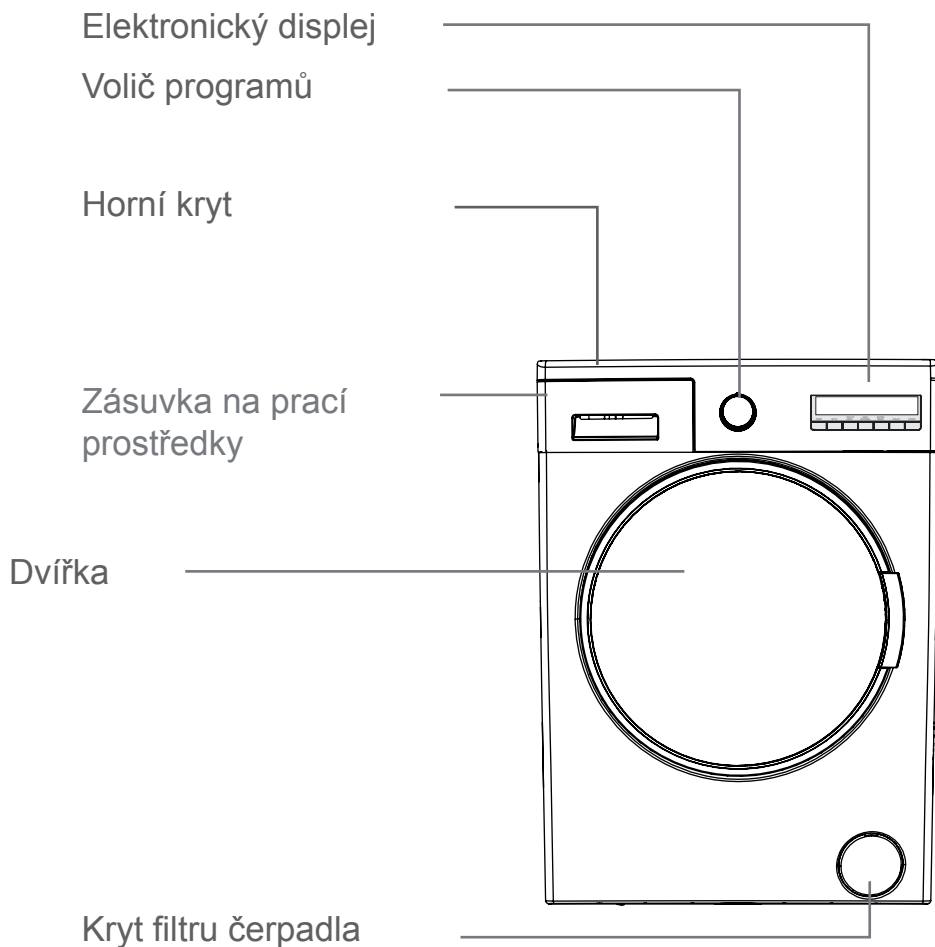

Transportní
bezpečnostní šrouby

Ventil vypouštění vody

Vypouštěcí hadice

Přívodní kabel

Transportní
bezpečnostní šrouby

Transportní
bezpečnostní šrouby

Transportní
bezpečnostní šrouby

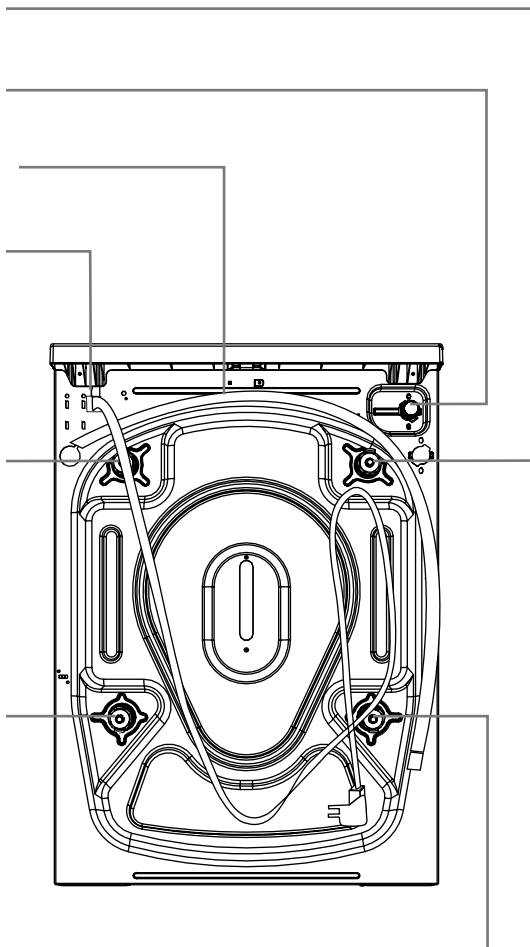

Provozní napětí/ frekvence	(220-240) V~/50Hz
Celkový proud	10
Tlak vody	Maximum: 1 Mpa Minimum : 0.1 Mpa
Celkový výkon	2200
Maximální kapacita suchého prádla	9
Max. otáčky	1200
Počet programů	15
Rozměry Výška x šířka x hloubka	845 x 597 x 582



Před uvedením pračky do provozu musíte odstranit transportní šrouby umístěné v zadní části pračky. Pokud nebudou šrouby odstraněny, mohou způsobit silné vibrace a hluk. Poruchy způsobené spuštěním pračky s instalovanými transportními šrouby nejsou předmětem záruky.



Pomocí odpovídajícího klíče uvolněte šrouby otáčením proti směru hodinových ručiček.

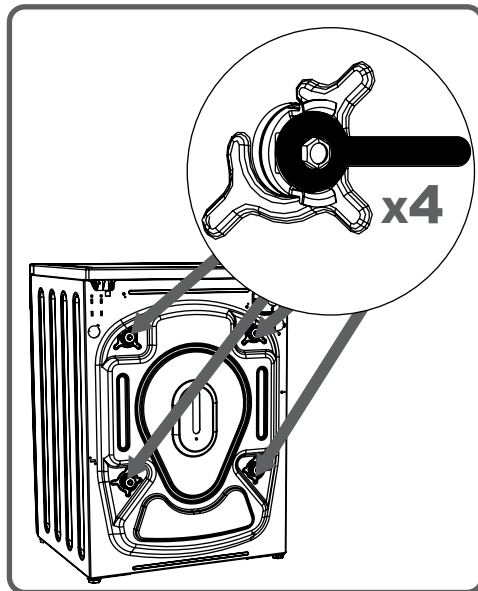

Šrouby odstraníte jejich vytažením.

Do otvorů po transportních šroubech vložte plastové záslepky, které najdete v sáčku s příslušenstvím.

Transportní šrouby vyjmuté z pračky uschovejte pro případné další přepravní účely.

Poznámka:
Poruchy způsobené spuštěním pračky s nainstalovanými přepravními šrouby nejsou předmětem záruky.

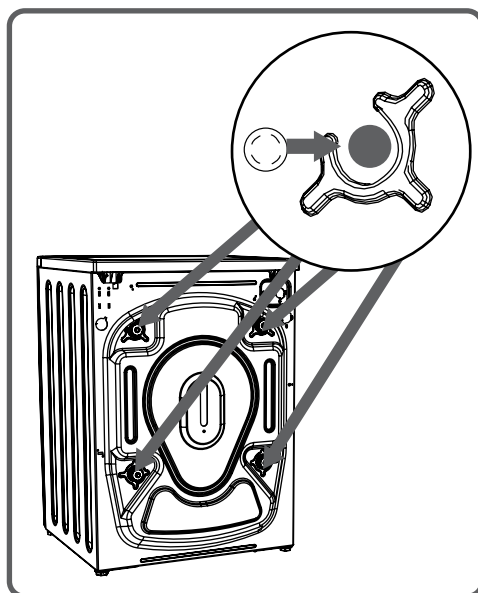
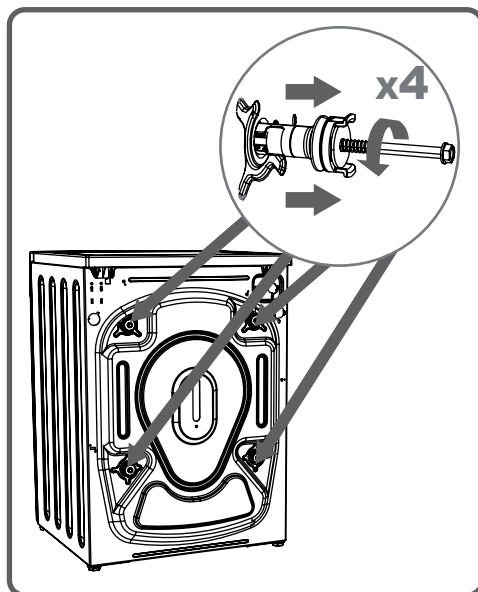

Vyrovnání pomocí nastavitelných nožiček

- Pračku nestavte na koberce ani podobné povrchy abyste nebránili ventilaci.
- Aby vaše pračka pracovala tiše a bez vibrací, měli byste ji umístit na rovný, neklouzavý a pevný povrch.
- Vyrovnání pračky můžete upravit pomocí nastavitelných nožiček.
- Uvolněte plastovou matici.

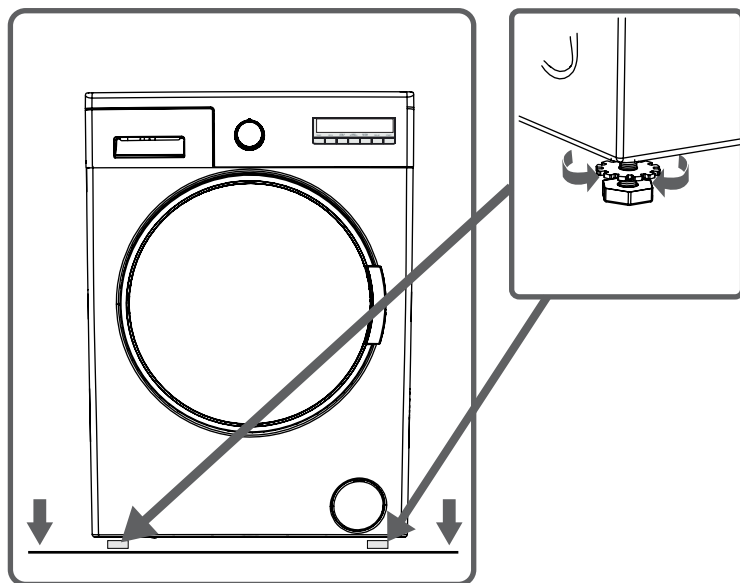

- Upravte vyšroubováním nožek směrem nahoru nebo dolů.
- Po vyrovnání pračky plastovou matici opět dotáhněte jejím vyšroubováním nahoru.

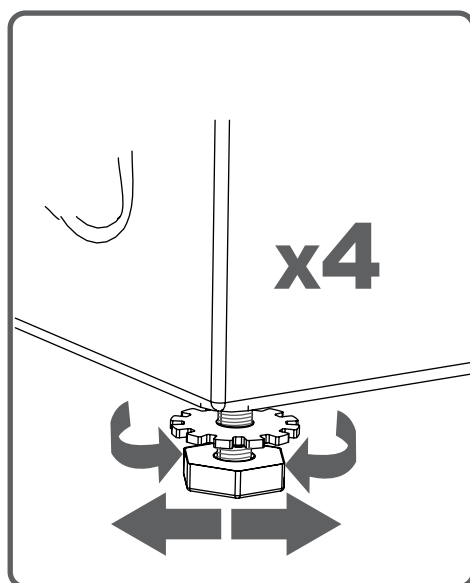

• Nikdy pračku nevyrovnávejte na nerovném povrchu pomocí kartonu, dřevěného kolíku apod., které by jste vložili pod nožičky.



• Když myjete podlahu pod pračkou, dávejte pozor aby vaše pračka zůstala stabilní.

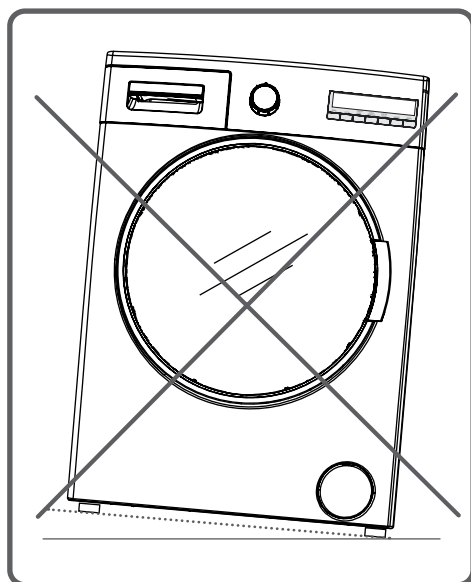

- Technické specifikace vaší pračky: 220–240V~50Hz.

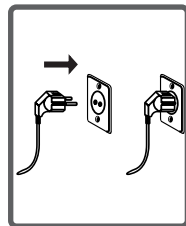

- K napájecímu kabelu vaší pračky je připojena speciální uzemňovací zástrčka. Tuto zástrčku musíte zcela zasunout do uzemněné zásuvky (s 10 A). Pojistka elektrického vedení, ke kterému je pračka připojena, by měla být 10 A. Pokud takové zásuvky a pojistky doma nemáte, nechte si je instalovat kvalifikovaným elektrikářem.
- Naše společnost neručí za jakékoliv škody způsobené použitím pračky bez uzemnění.

Poznámka: Provoz pod nízkým napětím způsobí, že životnost a výkonnost spotřebiče bude snížena.

- V závislosti na funkcích vaší pračky je pračka vybavena buď jedním přívodem vody (studená), nebo dvěma přívody (studená/teplá). Hadice s bílým koncem je určena pro přívod studené vody a hadice s červeným koncem je určena pro přívod teplé vody (na pračkách s přívodem teplé a studené vody).

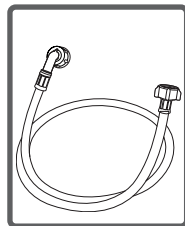

- Aby ve spojích nedocházelo k únikům vody, obsahuje souprava s hadicemi i 1 těsnění (pro pračky s přívodem studené vody) nebo 2 těsnění (pro pračky s přívodem teplé a studené vody). Tato těsnění instalujte na konec přívodní hadice připojené ke kohoutku.

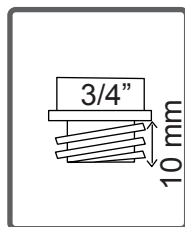

- Přívodní hadice připevněte k 3/4 " vodovodnímu kohoutku se závitem.

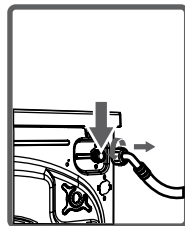

- Hadici s bílým koncem připojte k přívodnímu ventilu s bílým filtrem a hadici s červeným koncem připojte k přívodnímu ventilu s červeným filtrem (druhé zmíněné platí pro pračky s připojením teplé a studené vody). Dotáhněte plastové části připojení rukou. Bezpečnější připojení vám zajistí kvalifikovaný instalatér.

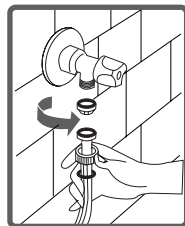

- Tlak vody 0,1 - 1 MPa vašeho vodovodu vám zajistí efektivnější chod vaší pračky (tlak 0,1 MPa představuje při plně otevřeném kohoutku průtok více než 8 litrů vody za 1 minutu).

- Po dokončení připojení úplným otevřením přívodu vody zkontrolujte, zda spoje netečou.

- Zkontrolujte, zda přívodní hadice nejsou ohnuté, zlomené nebo prasklé.
- Pokud má pračka dvojitý přívod vody (na studenou a teplou vodu), teplota teplé vody by měla být maximálně 70 °C.

Poznámka: Používejte jen nové přívodní hadice k vaší pračce. Nikdy nepoužívejte staré a poškozené hadice.

- Konec vypouštěcí hadice můžete nasadit přímo na odpadový otvor nebo speciální koncovku připevněnou k odpadu umyvadla.
- Nikdy se nepokoušejte vypouštěcí hadici prodloužit jejím nastavováním.
- Vypouštěcí hadici nevkládejte do nádoby, kbelíku ani umyvadla.
- Zkontrolujte, zda přívodní hadice nejsou ohnuté, zkroucené, prasklé nebo příliš natažené.
- Vypouštěcí hadice by měla být instalována ve výši min. 60 cm a max. 100 cm nad zemí.

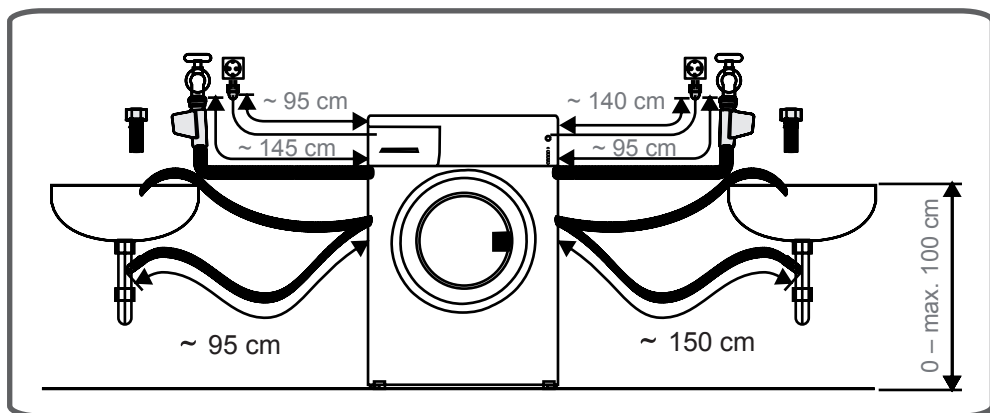
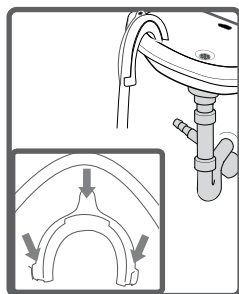
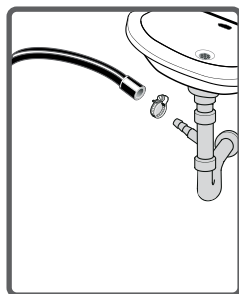

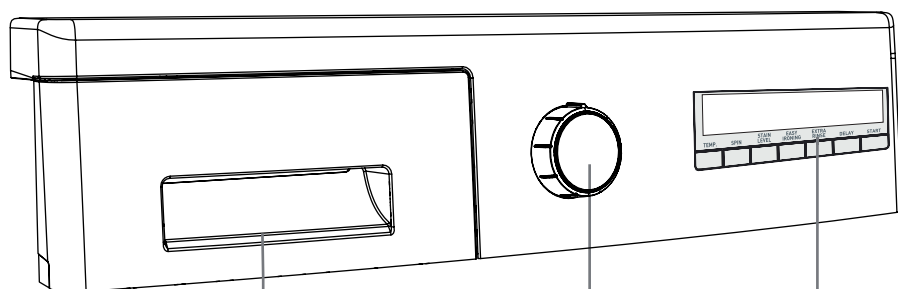

Zásuvka pro prací
prostředek

Volič programů

Elektronický displej s
doplňkovými funkcemi.

••• Pokud budete používat tekutý prací prostředek, je nutné použít speciální nástavec na tekutý prací prostředek (ten se nachází v příslušenství pračky). Tekuté prací prostředky můžete použít pro všechny prací programy bez předpírky. Nástavec vložte do oddělení pro hlavní praní - viz obrázek výše; a podle potřeby nalijte tekutý prací prostředek. Nepřekračujte rysku maxima. Vždy vyjměte nástavec, pokud budete používat sypký prací prostředek.

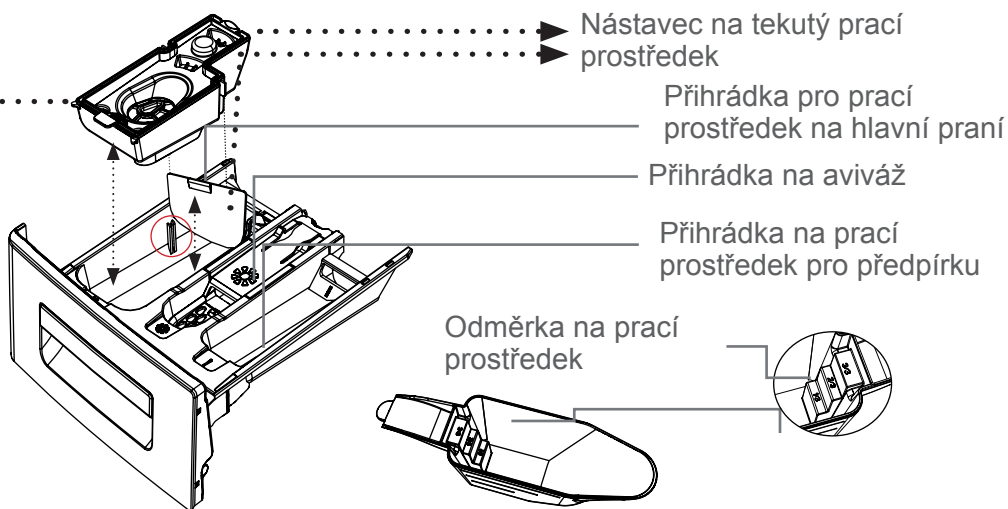
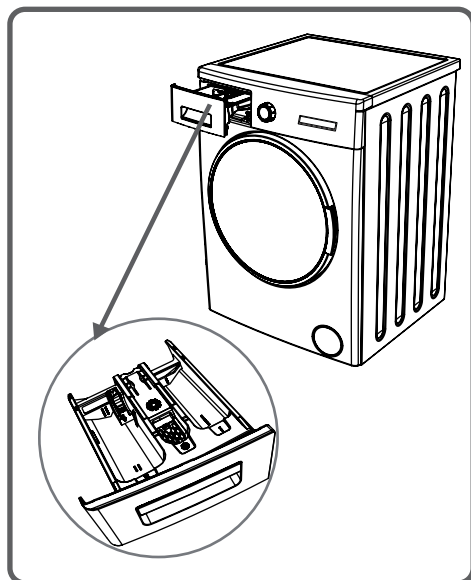

(*) Příslušenství se může měnit v závislosti na modelu

Přihrádky (oddělení)

Přihrádka na hlavní praní

Do této části zásuvky vkládejte pouze prací prostředek (tekutý nebo prášek), odstraňovač vodního kamene apod. Při použití tekutého pracího prostředku použijte speciální nástavec. Ten se nachází v příslušenství pračky.

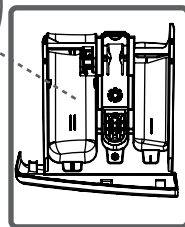
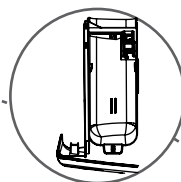

Přihrádka na aviváž

V této části používejte pouze aviváž (doporučujeme používat množství a typ aviváže podle instrukcí výrobce aviváže a prádla). Občas mohou zbytky aviváže zůstat v přihrádce. Je to tím, že je aviváž viskózní. Abyste tomu zabránili, doporučujeme používat méně viskózní (tzn. lepkavou) aviváž nebo ji můžete zředit vodou.

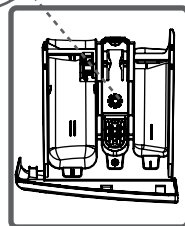
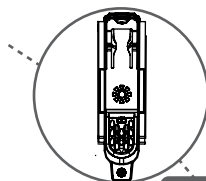

Přihrádka pro předpírku

Tuto část naplňte pouze v případě, že byla vybrána funkce předpírky. Doporučujeme tuto funkci používat pouze u silně zašpiněného prádla.

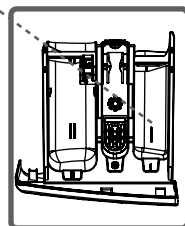
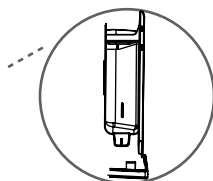

Specifikace zařízení se může lišit v závislosti na výrobku.

- Pomocí voliče programů zvolte program, ve kterém chcete vyprat vaše prádlo.
- Výběr programu můžete provádět otáčením voliče programů oběma směry.
- Při nastavování dbejte na to, aby byl symbol na voliči programů přesně na vámi vybraném programu praní.

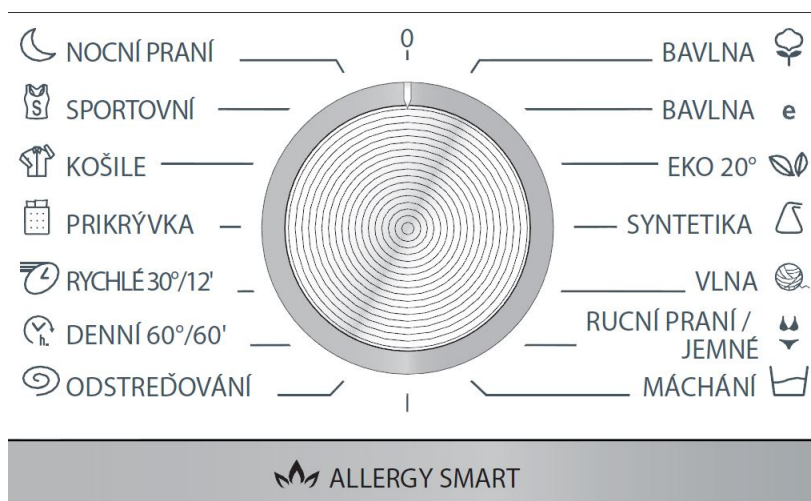

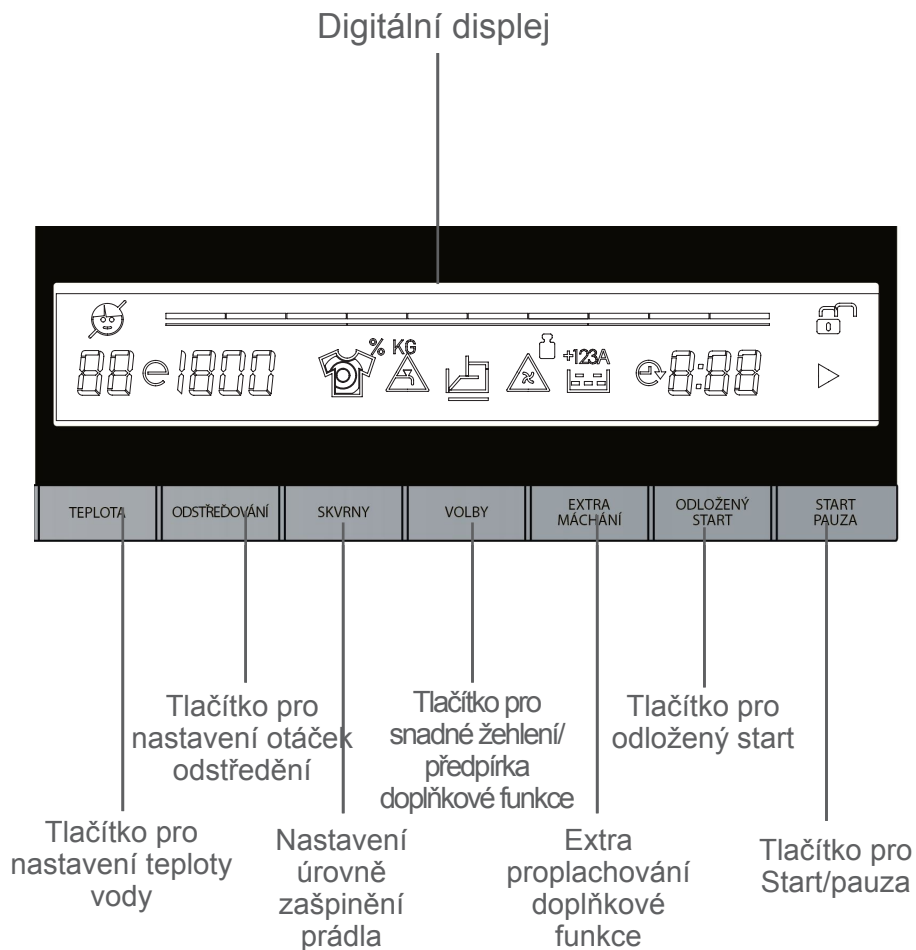

Na elektronickém displeji můžete vidět nastavenou teplotu vody v pračce, počet otáček, čas dokončení praní, uzamčení dveří, volitelné funkce, vybraný program praní a lokaci programu ve kterém se pračka právě nachází během praní.

Kromě toho se na displeji mohou zobrazit chybová hlášení pomocí symbolů v případě poruchy a také informace o ukončení programu nápisem "END" (KONEC)

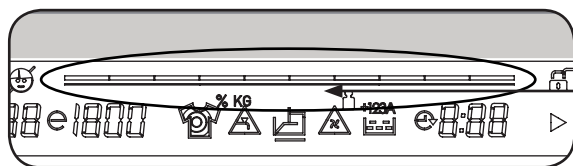

- Na vašem prádle se nachází štítek s pracími symboly. Perte a sušte prádlo podle specifických symbolů na štítku prádla.



- Prádlo rozdělte podle typu (bavlna, syntetika, jemné, vlna apod.), teploty při praní (studená, 30, 40, 60, 90) a úrovně zašpinění (mírně zašpiněné, normálně zašpiněné, velmi zašpiněné).



- Nikdy neperte bílé prádlo spolu s barevným.
- Vaše nové barevné prádlo může pustit barvu, proto jej perte samostatně.

- Před vložením prádla do pračky zkontrolujte kapsy, zda v nich nezůstaly nějaké předměty. Tím zabráníte možnému poškození oblečení i pračky.



Jakékoliv poruchy pračky v důsledku vniknutí cizích předmětů do pračky, nebudou podléhat záruce.



- Zapněte zipy a knoflíky na prádle.

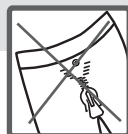

- Ze záclon a závěsů odstraňte plastové nebo kovové háčky nebo je vložte do pracího sáčku a sáček zavažte.



- Oděvy, jako jsou kalhoty, pletené oblečení, trička a tílka, otočte naruby.



- Malé kousky, jako jsou ponožky a kapesníky perte v pracím sáčku.



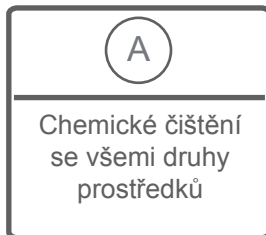
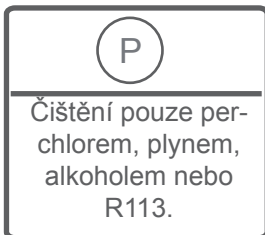
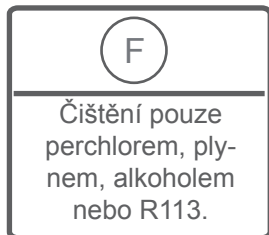
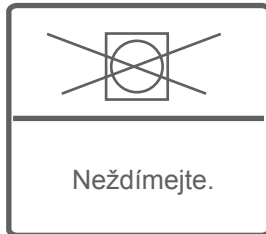
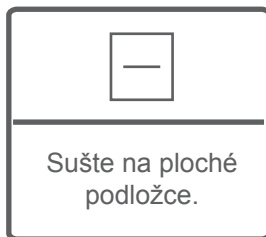
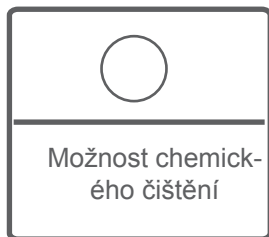
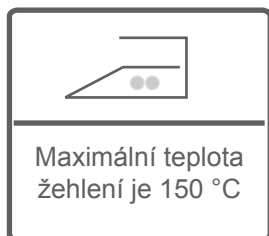

- Otevřete dvířka pračky.
- Prádlo rozložte rovnoměrně do pračky.

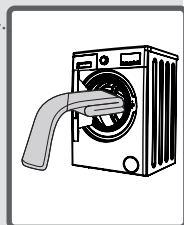
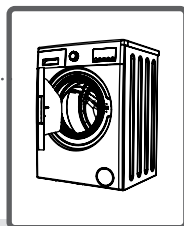

POZNÁMKA: Maximální kapacita vloženého prádla se liší v závislosti na typu prádla, míře zašpinění, vybraném programu atd. Nepřekračujte maximální kapacitu vloženého prádla uvedenou v tabulce programů.

You can take the following table of weights as an example.

Typ prádla	Hmotnost
Ručník	200
Prostěradlo	500
Župan	1200
Povlak na peřinu	700
Povlak na polštář	200
Spodní prádlo	100
Ubrus	250

- Každý kus vložte samostatně.
- Při zavírání dvířek pračky dávejte pozor, aby se do dvířek nezachytilo žádná prádlo.

• Zatlačte dvířka pračky tak, aby bylo slyšet zcvaknutí

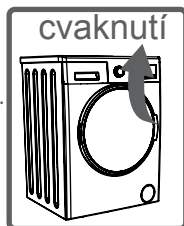

• Dvířka pračky pevně zavřete, v opačném případě se pračka nespustí.

Množství pracího prostředku, které použijete do pračky, závisí na následujících kritériích:

- Spotřeba pracího prostředku se mění spolu s mírou zašpinění prádla. Na mírně špinavé prádlo nepoužívejte předpírku a do přihrádky 2 zásuvky na prací prostředky vám postačí malé množství pracího prostředku.
- Funkci předpírky používejte pouze pro silně znečištěné prádlo. Pro nadměrně špinavé prádlo zvolte program s předpírkou, nasype 1/4 odměrky pracího prostředku do přihrádky 1 na prací prostředky a zbývající množství odměrky nasype do přihrádky 2.
- V pračce používejte prací prostředky určené speciálně pro automatické pračky. Dávkování prostředku je uvedeno na jeho obalu.
- Při zvýšené tvrdosti vody se rovněž zvyšuje množství pracího prostředku nezbytné pro praní.
- Při zvýšeném množství prádla se rovněž zvyšuje množství pracího prostředku nezbytné pro praní.
- Změkčovací prostředek (aviváž) nalijte do přihrádky na aviváž v zásobníku na prací prostředky. Nepřekračujte rysku MAX. V opačném případě vyteče aviváž sifonem do vody používané pro praní.
- Velmi hustou aviváž byste před nalitím do přihrádky měli zředit vodou. Hustá aviváž by jinak mohla ucpat sifon a zabránit tak napuštění aviváže do pračky.
- Tekuté prací prostředky můžete použít pro všechny prací programy bez předpírky. Nástavec vložte do 2. oddělení určeného pro hlavní praní a podle potřeby nalijte tekutý prací prostředek.

- Pračku zapojte do zásuvky
- Otevřete přívod vody
- Otevřete dvířka na pračce
- Vložte prádlo do pračky
- Zatlačte dvířka pračky tak, aby bylo slyšet zacvaknutí

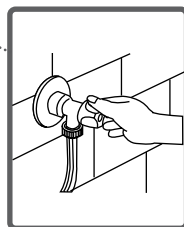
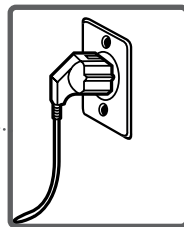

Výběr programu

Zvolte program a přídatné funkce odpovídající vašemu prádлу pomocí voliče programů.

Doplňkové funkce

Před spuštěním programu můžete doplnit program o doplňkové funkce.

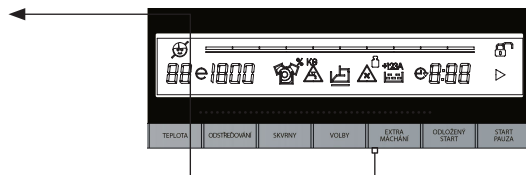

- Stiskněte příslušné tlačítko doplňkové funkce.
- Na displeji se rozbliká symbol doplňkové funkce. Doplňková funkce, kterou jste zvolili bude aktivována.
- Pokud symbol doplňkové funkce jen krátce zabliká, není funkce dostupná.

Důvody neaktivace doplňkové funkce:

- Doplňkové funkce nejsou kompatibilní se všemi programy.
- Na výběr doplňkové funkce je pouze omezený čas.
- Vzájemná kombinace doplňkových funkcí není dostupná u všech programů.

System detekce poloviční náplně

Pračka je vybavena systémem detekce poloviční náplně bubnu.

Pokud vložíte do bubnu pračky poloviční náplň nebo méně prádla, než je maximální množství, pračka automaticky tuto skutečnost zjistí a zkrátí čas pracího cyklu, včetně snížení spotřeby vody i energie.

1- Výběr teploty

Pomocí tlačítka nastavení teploty lze nastavit teplotu praní.

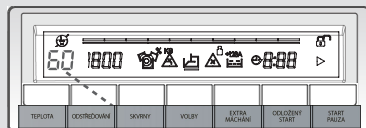

Po zvolení programu praní se automaticky na digitálním displeji zobrazí přednastavená teplota daného programu.



Opakovaným stiskem tlačítka nastavení teploty můžete snížit teplotu až na studenou vodu.

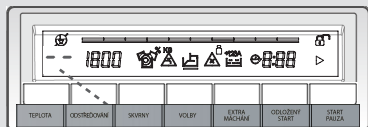

Pokud jste omylem přešli požadovanou teplotu, opakovaným stisknutím tlačítka nastavení teploty ji můžete znovu vybrat.

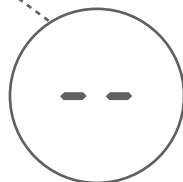

2- Výběr rychlosti odstředování

Rychlost otáček při odstředování můžete upravit pomocí tohoto tlačítka.

Po výběru programu se na displeji zobrazí přednastavená rychlost otáček odstředování.

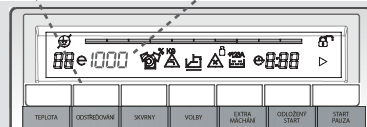

Opakovaným stiskem tlačítka odstředování můžete změnit nastavenou rychlost otáček.

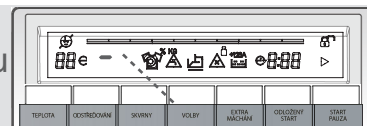

Pokud jste omylem přešli požadovanou hodnotu otáček, opakovaným stisknutím tlačítka nastavení odstředění ji můžete znovu vybrat.

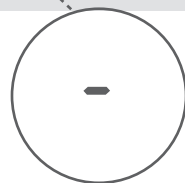

3- Funkce odložený start

Tato funkce umožňuje odložit spuštění praní v rozmezí 30 minut až 23 hodin.

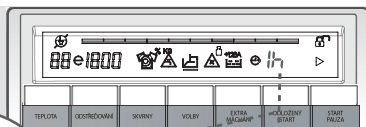

Opóznienie startu

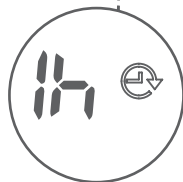

Chcete-li použít doplňkovou funkci odložený start:

- Pro aktivaci této funkce stiskněte tlačítko se symbolem hodinek.
- Na displeji se zobrazí čas "0,5" a symbol (hodinky) bude blikat.
- Stiskněte tlačítko odloženého startu opakovaně, dokud se na displeji nezobrazí požadovaný čas.

Pokud jste omylem přešli požadovaný čas, opakovaným stiskem tlačítka odložený start ho můžete znovu vybrat.

Na konečnou aktivaci funkce odloženého startu stiskněte tlačítko Start/Pauza.

Poznámka:

Před tím než stisknete tlačítko Start/Pauza při výběru odloženého startu si můžete vybrat jinou doplňkovou funkci.

Zrušení odloženého startu:

- Pokud potřebujete odložený start zrušit, stiskněte tlačítko odloženého startu jednou. Z displeje zmizí symbol odloženého startu. Pokud tlačítko odloženého startu držíte nepřetržitě, čas odloženého startu se bude neustále měnit. Pokud potřebujete odložený start zrušit, poté co jste stiskli tlačítko Start/Pauza, stiskněte tlačítko odloženého startu jednou. Z displeje zmizí symbol odloženého startu. Opětovným stisknutím tlačítka Start/Pauza spustíte vybraný program.

4a- Funkce předpírka

Hlavní praní je možné doplnit o funkci předpírky, která je vhodná pro zvláště zašpiněné prádlo. Při použití této funkce je třeba do přihrádky pro předpírku doplnit prací prášek.

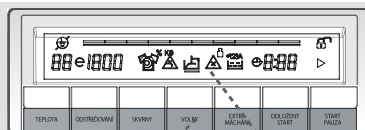

Stiskněte tlačítko se symbolem (předpírka) pro aktivaci této funkce.



Poznámka:

Pokud se symbol předpírky nezobrazí na displeji, poté co zvolíte tuto funkci, znamená to, že není možné tuto funkci použít pro vybraný program.

4b- Funkce snadné žehlení

• Díky této funkci je prádlo méně zmačkané, což usnadňuje žehlení.

• Stiskněte tlačítko se symbolem pro aktivaci této funkce.

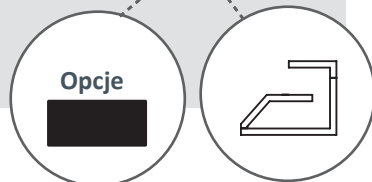
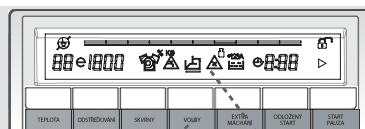

Pokud se symbol pro snadné žehlení nezobrazí na displeji, znamená to, že tuto funkci nelze použít pro vybraný program.

5a- Funkce extra máchání

Pomocí této funkce můžete přidat jeden nebo více cyklů máchání prádla během praní.

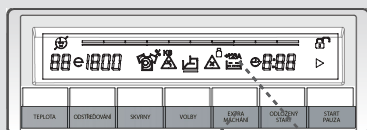

 ⁺¹ : Přidání jednoho cyklu máchání na konci praní.

 ⁺² : Přidání dvou cyklů máchání na konci praní.

 ⁺³ : Přidání 3 cyklů máchání na konci praní.



- Pokud si přejete více než jeden cyklus máchání, stisknutím tlačítka se symbolem (máchání) si můžete vybrat požadovaný počet cyklů máchání.

Pokud se symbol pro extra máchání nezobrazí na displeji, znamená to, že tuto funkci nelze použít pro vybraný program.

5b- Antialergenní funkce

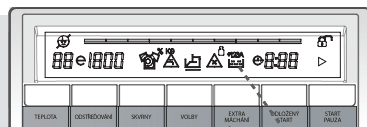
Do pracovního programu můžete přidat i extra máchání. Pračka provede všechny kroky máchání horkou vodou (doporučujeme použít pro prádlo jemné, dětské nebo spodní prádlo).



- Stiskněte tlačítko se symbolem (), dokud se na displeji nezobrazí symbol ().

Pokud se symbol nezobrazí na displeji, znamená to, že tuto funkci nelze použít pro vybraný program.

6-Výběr stupně zašpiněného prádla

Cyklus můžete prodloužit, zkrátit nebo zvýšit teplotu vody použitím tlačítka (pro úroveň zašpinění prádla).

Úroveň zašpinění prádla se nastaví automaticky při výběru programu. Úroveň zašpinění můžete měnit.

Pokud po stisknutí tlačítka pro úroveň zašpinění nedojde k žádné změně, znamená to, že není možné úroveň zašpinění měnit při vybraném programu.



Málo zašpiněné prádlo (bez předpírky)



Normálně zašpiněné prádlo (V případě potřeby použijte funkci předpírka)



Velmi zašpiněné prádlo (V případě potřeby použijte funkci předpírka)

Programy	Úroveň zašpinění	Tovární nastavení	Volitelné úrovně	
Bavlna 90 C	S	Normálně zašpiněné prádlo	Velmi zašpiněné prádlo	Mírně zašpiněná bielizeň
Bavlna 60 C	S	Normálně zašpiněné prádlo	Velmi zašpiněné prádlo	Mírně zašpiněné prádlo
Bavlna 60 C e	S	Normálně zašpiněné prádlo	Velmi zašpiněné prádlo	Mírně zašpiněné prádlo
Bavlna 40 C e	S	Normálně zašpiněné prádlo	Velmi zašpiněné prádlo	Mírně zašpiněné prádlo
Eco 20°	NS	Mírně zašpiněná bielizeň	NS	NS
Syntetika	S	Normálně zašpiněné prádlo	Very dirty	Mírně zašpiněná bielizeň
Vlna	S	Mírně zašpiněná bielizeň	Normálně zašpiněné prádlo	Very dirty
Jemné	S	Mírně zašpiněná bielizeň	Normálně zašpiněné prádlo	Very dirty
Máchání	NS	Mírně zašpiněná bielizeň	NS	NS
Anti alergenní program	NS	Normálně zašpiněné prádlo	NS	NS
Odstředování	NS	Mírně zašpiněná bielizeň	NS	NS
Denní 60 C	S	Normálně zašpiněné prádlo	Mírně zašpiněná bielizeň	NS
Rychlé 12'	NS	Mírně zašpiněná bielizeň	NS	NS
Peřiny	S	Mírně zašpiněná bielizeň	Normálně zašpiněné prádlo	Very dirty
Košile	S	Normálně zašpiněné prádlo	Velmi zašpiněné prádlo	Mírně zašpiněná bielizeň
Sports	S	Mírně zašpiněná bielizeň	Normálně zašpiněné prádlo	Very dirty
Noční praní	S	Normálně zašpiněné prádlo	Velmi zašpiněné prádlo	Mírně zašpiněná bielizeň

S: Volitelné NS: Nevolitelné

Tlačítko Start/Pauza

Stisknutím tlačítka spustíte nebo přerušíte zvolený program.

Chcete-li spustit pračku na displeji se zobrazí symbol >

Pokud chcete pračku pozastavit během praní, symbol > bude blikat.

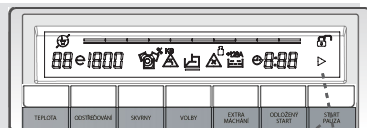

Vysvětlivky hlavních symbolů

- 1- ▶ Symbol Start / Pauza
- 2- 🔒 / 📄 Zamčená dvířka/Odemčená dvířka
- 3- 8:88 Délka pracího programu a čas opožděného startu
- 4- ⌛ Symbol odloženého startu
- 5- +123A 📄 Symbol extra máchání a antialergenní funkce
- 6- ⚠️ Symbol poruchy čerpadla
- 7- ⚠️ přerušení přívodu vody
- 8- 🧥 Symbol znečištění prádla
- 9- 1000 Symbol rychlosti otáček odstředování
- 10- € Indikátor ekonomické teploty praní
- 11- 60 Indikátor teploty praní

Vaše pračka je vybavena dětským zámek, aby nebylo možné změnit chod programu stisknutím tlačítka během praní.

Dětský zámek aktivujete stisknutím tlačítek dvou funkcí 4 a 5 ve stejném čase po dobu 5 sekund.

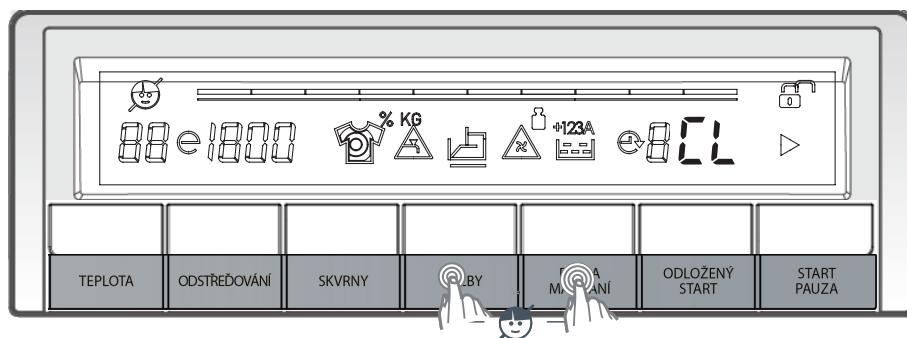
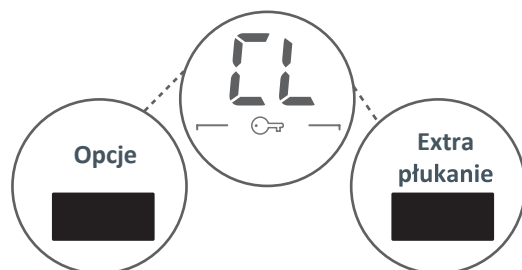

Funkce Dětský zámek je aktivována pokud na displeji svítí symbol CL.

Pokud stisknete jakékoliv tlačítko, zatímco je dětský zámek aktivní, na displeji se krátce zobrazí „CL“.

Aktivní dětský zámek umožňuje opětovné spuštění programu, pokud byl přerušen otočením voliče programu do polohy „ZRUŠIT“.

Pro zrušení dětského zámku stiskněte a podržte na 5 sekund současně stejná tlačítka jako při aktivaci. Na displeji zmizí symbol „CL“.

Zrušení programu během praní

- 1- Otočte volič programů do polohy “ZRUŠIT”
- 2- Pračka se zastaví a program se zruší.
- 3- Pro odčerpání vody otočte voličem programu do libovolné polohy
- 4- Dojde k automatickému odčerpání vody
- 5- Nyní můžete zvolit nový program

Zvolený program se automaticky ukončí po poslední etapě.

- Na displeji se zobrazí výraz “KONEC” po dobu 2 minut.
-  Na displeji by se měl objevit symbol odemčených dveří.

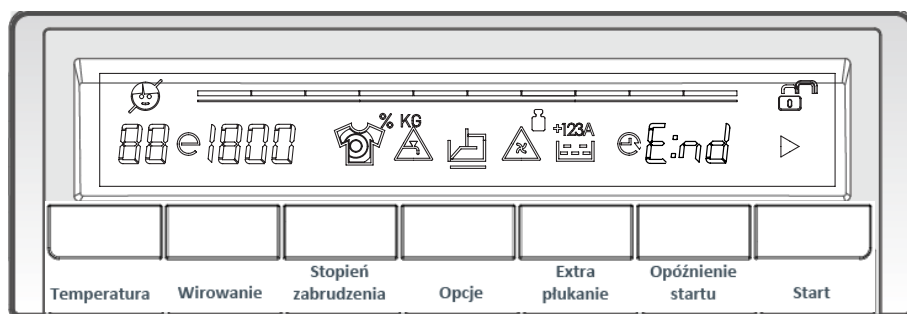

- Otevřete dvířka pračky a vyjměte prádlo
- Nechte dvířka pračky otevřená, aby zbylá voda v bubnu pračky mohla vyschnout.
- Přepněte volič programů do polohy “ZRUŠIT”
- Vytáhněte přívodní kabel ze síťové zásuvky.
- Uzavřete přívod vody.



Pokud svítí na displeji symbol <  >

- Zkontrolujte, zda není uzavřen přívod vody
- Může probíhat odstávka vody. Zkontrolujte.

Pokud je tomu tak, přepněte volič programů do polohy STOP. po obnovení dodávky vody můžete opět vybrat program a spustit pračku.

- Může být nízký tlak vody. Zkontrolujte to.
- Může být ohnutá přívodní hadice. Zkontrolujte.
- Může být ucpaná přívodní hadice.

Vyčistěte filtry přívodní hadice. (*)

- Může být ucpaný přívodní ventil.
- Vyčistěte filtr přívodního ventilu (*)

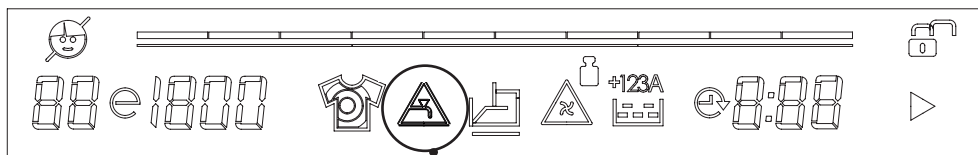

(*) Viz kapitola týkající se údržby a čištění pračky

Pokud svítí na displeji symbol  .

- Filtr čerpadla je ucpaný. Vyčistěte filtr čerpadla (*)
- Může být ucpaná nebo ohnutá vypouštěcí hadice.

Zkontrolujte vypouštěcí hadici.

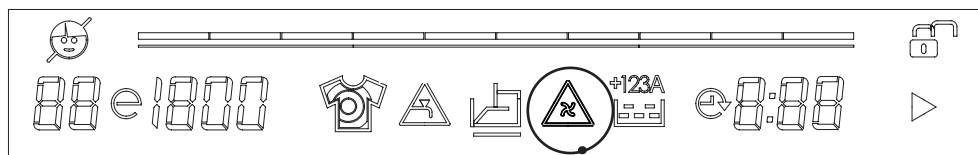



Upozornění
na ucpaný filtr
čerpadla

(*) Viz kapitola týkající se údržby a čištění pračky

Bavlna 90 C

Teplota praní	*90°-80°-70°-60°-50°-40°-30°- "--"
Maximální kapacita suchého prádla	9,0
Příhrádka pro prací prostředek	2
Doba trvání programu (min)	190
Typ prádla/popis	Velmi zašpiněné, bavlna a lněné textilie (spodní prádlo, prostěradlo, ubrus, ručníky (max. 4,5 kg), oblečky atd.)

Bavlna 60 C

Teplota praní	*  - 60° -  - 40° - 30° - "--"
Maximální kapacita suchého prádla	9,0
Příhrádka pro prací prostředek	2
Doba trvání programu (min)	240
Typ prádla/popis	Normálně zašpiněné bavlna a lněné textilie (spodní prádlo, prostěradlo, ubrus, ručníky, (max. 4,5 kg), oblečky atd.)

*  -  Pro volbu programů s energetickým označením

Zvýrazněné hodnoty jsou přednastavené

POZNÁMKA:

DÉLKA PROGRAMU SE MŮŽE LIŠIT V ZÁVISLOSTI NA MNOŽSTVÍ PRÁDLA, VODY, OKOLNÍ TEPLoty A VYBRANÝCH DOPLŇKOVÝCH FUNKCÍ.

ECO 20°

Teplota praní	*20°-"--"
Maximální kapacita suchého prádla	4,5
Příhrádka pro prací prostředek	2
Doba trvání programu (min)	100
Typ prádla/popis	Málo zašpiněné prádlo, bavlna a plátěné textilie (spodní prádlo, prostěradlo, ubrus, ručníky max. 2 kg) povlečení atd.)

Syntetické

Teplota praní	*40°-30°-"--"
Maximální kapacita suchého prádla	3,5
Příhrádka pro prací prostředek	2
Doba trvání programu (min)	92
Typ prádla/popis	Velmi zašpiněné prádlo nebo textilie ze syntetické směsi (Nylonové ponožky, košile, halenky, kalhoty)

Zvýrazněné hodnoty jsou přednastavené

POZNÁMKA:

DÉLKA PROGRAMU SE MŮŽE LIŠIT V ZÁVISLOSTI NA MNOŽSTVÍ PRÁDLA, VODY, OKOLNÍ TEPLoty A VYBRANÝCH DOPLŇKOVÝCH FUNKCÍ.

Vlna

Teplota praní	*30° - "--"
Maximální kapacita suchého prádla	2,5
Příhrádka pro prací prostředek	2
Doba trvání programu (min)	40
Typ prádla/popis	Vlněné prádlo vhodné k praní v pračce

Jemné

Teplota praní	*30° - "--"
Maximální kapacita suchého prádla	2,5
Příhrádka pro prací prostředek	2
Doba trvání programu (min)	86
Typ prádla/popis	Prádlo vhodné pro mytí rukou nebo jemné prádlo vhodné pro praní v pračce.

Zvýrazněné hodnoty jsou přednastavené

POZNÁMKA:

DĚLKA PROGRAMU SE MŮŽE LIŠIT V ZÁVISLOSTI NA MNOŽSTVÍ PRÁDLA, VODY, OKOLNÍ TEPLoty A VYBRANÝCH DOPLŇKOVÝCH FUNKCÍ.

Máchání

Teplota praní	*“_”
Maximální kapacita suchého prádla	9,0
Příhrádka pro prací prostředek	-
Doba trvání programu (min)	30
Typ prádla/popis Descriptions	Pokud potřebujete do pracího programu začlenit dodatečné máchání. Vhodné pro všechny programy praní.

Anti alergenní program

Teplota praní	*60°-50°-40°-30°-”-”
Maximální kapacita suchého prádla	4,5
Příhrádka pro prací prostředek	2
Doba trvání programu (min)	214
Typ prádla/popis	Dětské oblečení (dětské prádlo vhodné pro praní v pračce)

Zvýrazněné hodnoty jsou přednastavené

POZNÁMKA:

DÉLKA PROGRAMU SE MŮŽE LIŠIT V ZÁVISLOSTI NA MNOŽSTVÍ PRÁDLA, VODY, OKOLNÍ TEPLoty A VYBRANÝCH DOPLŇKOVÝCH FUNKCÍ.

Odstřed'ování

Teplota praní	*“_”
Maximální kapacita suchého prádla	9,0
Příhrádka pro prací prostředek	-
Doba trvání programu (min)	17
Typ prádla/popis	Pokud potřebujete do pracího programu začlenit dodatečné odstředění.

Protože jde o krátký cyklus, použijte v porovnání s jinými programy menší množství pracího prostředku. Délka programu se prodlouží, pokud pračka detekuje nestabilní náplň. Po dokončení pracího programu můžete otevřít dvířka pračky.

Zvýrazněné hodnoty jsou přednastavené

POZNÁMKA:

DÉLKA PROGRAMU SE MŮŽE LIŠIT V ZÁVISLOSTI NA MNOŽSTVÍ PRÁDLA, VODY, OKOLNÍ TEPLoty A VYBRANÝCH DOPLŇKOVÝCH FUNKCÍ.

(*)Denní 60 min

Teplota praní	*60°-50°-40°-30°-”--”
Maximální kapacita suchého prádla	4,0
Příhrádka pro prací prostředek	2
Doba trvání programu (min)	60
Typ prádla/popis	Zašpiněné barevné bavlněné a lněné prádlo vypere při teplotě 60 C za 60 minut.

(*) Program Denní 60 min. může vyprat prádlo i za 30 minut, pokud tlačítkem (úroveň zašpinění prádla) změníte úroveň zašpinění prádla na “málo zašpiněné prádlo” (viz strana 50)

Rychlé 12'

Teplota praní	*30°-”--”
Maximální kapacita suchého prádla	2,0
Příhrádka pro prací prostředek	2
Doba trvání programu (min)	12
Typ prádla/popis	Zašpiněné, barevné bavlněné prádlo a lněné textilie vyperte v 12 minutovém krátkém cyklu.

Protože jde o krátký cyklus, použijte v porovnání s jinými programy menší množství pracího prostředku. Délka programu se prodlouží, pokud pračka detekuje nestabilní náplň. Po dokončení pracího programu můžete otevřít dvířka pračky.

Zvýrazněné hodnoty jsou přednastavené

POZNÁMKA:

DÉLKA PROGRAMU SE MŮŽE LIŠIT V ZÁVISLOSTI NA MNOŽSTVÍ PRÁDLA, VODY, OKOLNÍ TEPLoty A VYBRANÝCH DOPLŇKOVÝCH FUNKCÍ.

Peřiny

Teplota praní	*(0°- 30°- "-"
Maximální kapacita suchého prádla	-
Příhrádka pro prací prostředek	2
Doba trvání programu (min)	96
Typ prádla/popis	Tento program použijte na praní vašich peřin z vláken, na kterých je označení „lze prát v pračce“. (max. 2,5 kg)

Košile

Teplota praní	*60°-50°-40°-30°-“-“
Maximální kapacita suchého prádla	4,5
Příhrádka pro prací prostředek	2
Doba trvání programu (min)	115
Typ prádla/popis	Normálně zašpiněné bavlněné prádlo, syntetika, košile ze syntetické směsi a halenky mohou být prány společně.

Zvýrazněné hodnoty jsou přednastavené

POZNÁMKA:

DĚLKA PROGRAMU SE MŮŽE LIŠIT V ZÁVISLOSTI NA MNOŽSTVÍ PRÁDLA, VODY, OKOLNÍ TEPLoty A VYBRANÝCH DOPLŇKOVÝCH FUNKCÍ.

Sport

Teplota praní	*30°-”--”
Maximální kapacita suchého prádla	3,5
Příhrádka pro prací prostředek	2
Doba trvání programu (min)	79
Typ prádla/popis	Praní sportovního prádla

Zvýrazněné hodnoty jsou přednastavené

POZNÁMKA:

DĚLKA PROGRAMU SE MŮŽE LIŠIT V ZÁVISLOSTI NA MNOŽSTVÍ PRÁDLA, VODY, OKOLNÍ TEPLoty A VYBRANÝCH DOPLŇKOVÝCH FUNKCÍ.

Noční praní

Teplota praní	*90°-80°-70°-60°-50°-40°-30°-”--”
Maximální kapacita suchého prádla	9,0
Příhrádka pro prací prostředek	2
Doba trvání programu (min)	175
Typ prádla/popis	Velmi zašpiněné prádlo, bavlna a lněné textilie (spodní prádlo, prostěradlo, ubrus, ručníky max. 4,5 kg, povlečení)

Poznámka:

Noční praní je program, který vypere prádlo v tichém režimu bez odstředování. Když se cyklus praní blíží ke konci máchání, pračka se přepne do úsporného režimu a prádlo zůstane namočené ve vodě po dobu maximálně 10 hodin bez vypouštění. Pokud doba trvání programu přesáhne 10 hodin, pračka bude automaticky pokračovat vypuštěním vody a odstředováním.

Spuštění pračky z úsporného režimu můžete stisknutím tlačítka Start/Pauza. Prací program bude pokračovat.

(Čas na displeji nezobrazuje trvání úsporného režimu, zbývající čas na displeji platí pouze pro cyklus vypouštění a odstředění)

Zvýrazněné hodnoty jsou přednastavené

POZNÁMKA:

DÉLKA PROGRAMU SE MŮŽE LIŠIT V ZÁVISLOSTI NA MNOŽSTVÍ PRÁDLA, VODY, OKOLNÍ TEPLoty A VYBRANÝCH DOPLŇKOVÝCH FUNKCÍ.



Před čištěním a údržbou pračku odpojte od zásuvky.

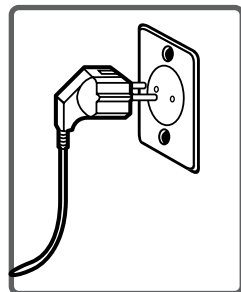

Uzavřete přívod vody.

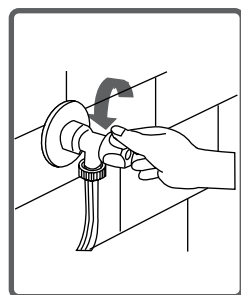

Varování: Pračka a její části mohou být poškozeny, pokud používáte prostředky s rozpouštědly.

Nepoužívejte prací prostředky ani aviváže s rozpouštědly.

Na konci přívodní hadice připojené ke kohoutku a na koncích přívodních ventilů jsou filtry zabraňující pronikání nečistot a cizího materiálu ve vodě do pračky. Pokud pračka nenapouští dostatečné množství vody, přestože přívod vody je otevřený, vyčistěte tyto filtry. (Doporučujeme vyčistit filtr čerpadla jednou za 2 měsíce)

- Odpojte přívodní hadici.
- Pomocí pinzety vyjměte filtry z přívodních ventilů a omyjte je kartáčkem.
- Rukou vyjměte filtry přívodních hadic na konci připojování ke kohoutku i s těsněním a vyčistěte ho.
- Po vyčištění nasadte filtry stejným způsobem zpět.

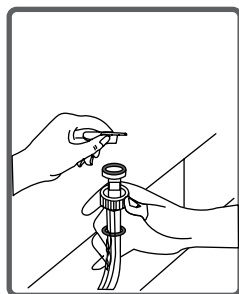
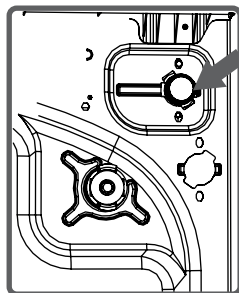

VAROVÁNÍ: K ucpání filtrů přívodu vody může dojít vlivem připojení k nekvalitní vodě nebo nedostatečné údržby apod. Znečištěné filtry mají za následek únik vody, který může způsobit škodu na pračce i na majetku. Poškození způsobené nesprávnou údržbou filtrů nejsou hrazeny v záručních podmínkách.



Filtrační systém čerpadla prodlužuje životnost čerpadla, které se používá pro vypouštění špinavé vody. Zajišťuje, aby se do čerpadla nedostaly vlákna z prádla. Doporučujeme čistit filtr čerpadla každé 2 - 3 měsíce. Filtr čerpadla vyčistíte takto:

- Na otevření krytu čerpadla můžete použít odměrku pro prací prostředek z vaší pračky.
- Nasadíte koncový bod plastové části do mezery krytu čerpadla a potáhnutím směrem zpět otevřete kryt čerpadla.
- Před otevřením krytu filtru před něj postavte nádobu, do které vyteče případná zbylá voda z pračky.
- Kryt filtru uvolníte jeho otočením proti směru hodinových ručiček a vypustíte vodu.

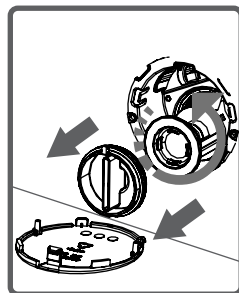
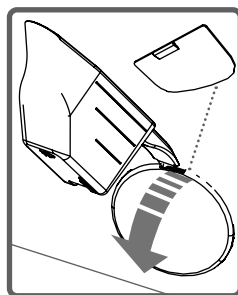

Poznámka: Možná budete muset vyprázdnit nádobu s vodou několikrát podle množství vody v pračce.

(*) Příslušenství se může měnit v závislosti na modelu

- Z filtru odstraňte veškerý cizí materiál pomocí kartáčku.

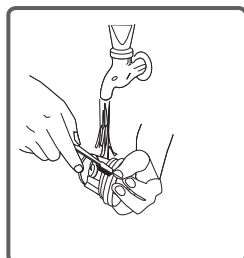

- Po vyčištění čerpadla nasadte filtr zpět jeho otáčením ve směru pohybu hodinových ručiček.

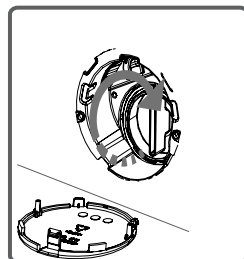

- Když uzavíráte kryt čerpadla, ujistěte se, aby části na vnitřní straně krytu zapadly do děr na přední straně panelu.

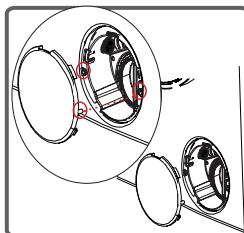

- Můžete znovu nasadit kryt čerpadla v opačném pořadí než jste ho odstranili.

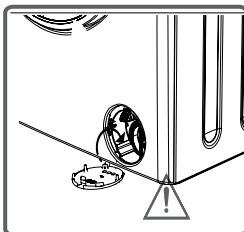

VAROVÁNÍ: Protože voda v čerpadle může být velmi horká, vyčkejte, až vychladne.

Časem se mohou v zásuvce a v otvoru pračky vytvářet usazeniny z pracích prostředků. Zásuvku na prací prostředky proto pravidelně čistěte od nahromaděných usazenin. Zásuvku vyjměte takto:

- Zásuvku zcela vytáhněte.
- Stiskněte víčko sifonu uvnitř zásuvky na doraz a táhněte zásuvku, až ji vytáhnete ven.

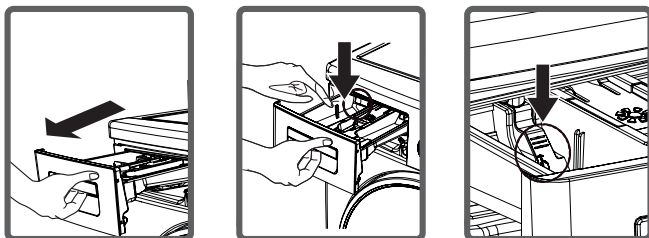

- Zásuvku umyjte vodou a kartáčkem.
- Odstraňte usazeniny, které se nahromadily uvnitř otvoru na zásuvku, aniž by se dostaly do pračky.
- Až zásuvka uschne, zasuňte ji zpět do pračky výše uvedeným postupem, jen v opačném pořadí.
- Nemyjte zásuvku na prací prostředky v myčce.



Uzávěr sifonu násypky

Vytáhněte zásuvku na tekutý prací prostředek tak jak je znázorněno na obrázku a vyčistěte její vnitřek od usazenin. Čistou zásuvku instalujte zpět na své místo. Zkontrolujte, zda je řádně vložena.

(*) Příslušenství se může měnit v závislosti na modelu

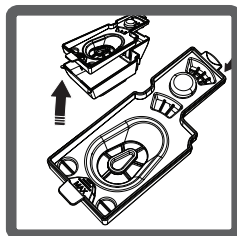
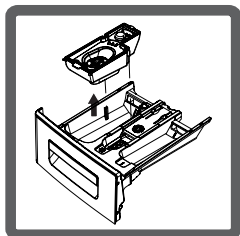

Uzávěr sifonu násypky.

Vytáhněte zásuvku na prací prostředky. Vyjměte uzávěr sifonu násypky a vyčistěte jej řádně od zbytků aviváže. Čistý uzávěr sifonu násypky instalujte zpět na své místo. Zkontrolujte, zda je řádně vložen.

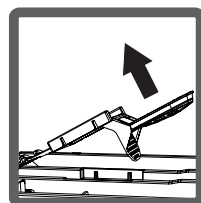
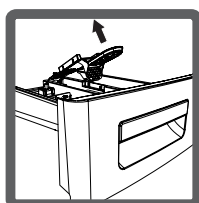
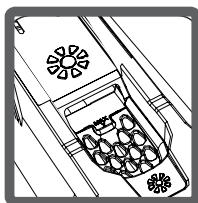

Plášť pračky

Pračku čistěte zvenku vlažnou vodou a jemným čisticím prostředkem, který nepoškodí povrchovou úpravu pláště pračky. Po opláchnutí čistou vodou pračku otřete měkkou a suchou utěrkou.

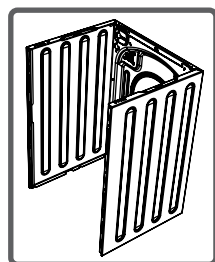

Buben

V pračce nenechávejte žádné kovové předměty, jako jsou jehly, svorky nebo mince. Tyto předměty mohou způsobit vznik rezavých skvrn na bubnu. Pokud chcete tyto skvrny eliminovat, použijte čisticí prostředek bez chlóru a dodržte pokyny výrobce čisticího výrobku. Na odstraňování rezavých skvrn nikdy nepoužívejte drátěnky na nádobí ani jiné podobné brusné prostředky.

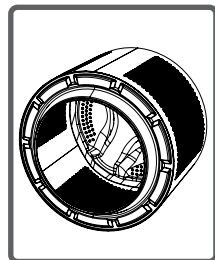

Veškeré nezbytné opravy pračky by měl provést autorizovaný servis. Pokud je nutné vaši pračku opravit nebo nejste schopni poruchu odstranit pomocí níže uvedených informací:

- Pračku odpojte od zásuvky.
- Uzavřete přívod vody.

Porucha	Možná příčina	Způsob odstranění
Vaše pračka nefunguje.	Je odpojená od zásuvky.	Zapojte zástrčku do zásuvky.
	Je spálená pojistka.	Vyměňte pojistku.
	Nestiskli jste tlačítko Start / pauza.	Check mains power.
	Start/pause button not pressed.	Stiskněte tlačítko Start/pauza.
	Volič programů je v poloze STOP (vypnuto).	Volič programů přepněte do požadované polohy.
	Nejsou dovřená dvířka pračky.	Zavřete dvířka pořádně. Měli byste slyšet, jak cvaknou.
Your machine does not intake water.	Je uzavřen přívod vody.	Otevřete přívod vody.
	Může být ohnutá přívodní hadice.	Zkontrolujte přívodní hadici.
	Přívodní hadice je ucpaná.	Vyčistěte filtry přívodní hadice. (*)
	Filtr přívodního ventilu je ucpaný.	Vyčistěte filtry přívodního ventilu. (*)
	Nejsou dovřená dvířka pračky.	Zavřete dvířka pořádně. Měli byste slyšet, jak cvaknou.

(*) Viz také kapitola “Čištění a údržba”

Porucha	Možná příčina	Způsob odstranění
Pražka nevypouští vodu.	Vypouštěcí hadice je ucpaná nebo ohnutá.	Zkontrolujte vypouštěcí hadici.
	Filtr čerpadla je ucpaný.	Vyčistěte filtr čerpadla. (*)
	Prádlo v pračce není rovnoměrně uloženo	Rozložte prádlo v pračce rovnoměrně
Pražka vibruje.	Pražka není vyrovnaná.	Vyrovnejte pračku. (**)
	Neodstranili jste transportní šrouby.	Odstraňte transportní šrouby. (**)
	V bubnu je malé množství prádla.	Toto pračku nijak nepoškodí.
	Pražka je protažená nebo je prádlo nerovnoměrně rozprostřené.	Nevkládejte více prádla, než je doporučené množství, a ujistěte se, že je prádlo rovnoměrně vloženo do pračky.
	Pražka se opírá o tvrdý povrch.	Vyvarujte se instalace pračky na tvrdém povrchu. Při instalaci pračky nechte mezi ní a stěnou nebo tvrdým povrchem 2 cm volného místa.

(*) Viz také kapitola “Čištění a údržba”

(**) Viz také kapitola “Instalace spotřebiče”

Porucha	Možná příčina	Způsob odstranění
V zásuvce na prací prostředky je nadměrné množství pěny.	Použili jste nesprávné množství pracího prostředku.	Stiskněte tlačítko Start/Pauza. Tvorbě pěny zabráníte, když do zásuvky na prací prostředek nalijete směs lžice aviváže a půl litru vody. Po 5 - 10 minutách stiskněte opět tlačítko Start/Pauza. Při dalším praní použijte správné množství pracího prostředku.
	Nevhodný prací prostředek.	V pračce používejte pouze prací prostředky speciálně určené pro automatické pračky.
Unsatisfactory washing result.	Míra zašpinění prádla neodpovídá vámi vybranému	Vyberte program vhodný pro danou míru zašpinění vašeho prádla. (Více informací v tabulce programů.)
	Nedostatečné množství pracího prostředku.	Použijte množství pracího prostředku podle míry zašpinění.
	Překročili jste maximální doporučené množství vloženého prádla do bubnu.	Množství prádla vložené do pračky by nemělo překročit maximální kapacitu pračky.

Porucha	Možná příčina	Způsob odstranění
Neuspokojivé výsledky praní.	Voda je příliš tvrdá (znečištěná, vápenatá atd.)	Použijte množství pracího prostředku podle instrukcí výrobce pracího prostředku.
	Prádlo je do pračky vloženo nerovnoměrně.	Vložte prádlo do pračky správně a rovnoměrně
Voda je z pračky vypuštěna ihned po jejím napuštění.	Konec vypouštěcí hadice je podle pračky příliš nízko.	Vypouštěcí hadici umístěte do odpovídající výšky.
Během praní není v bubnu vidět vodu.	Nejde o poruchu. Voda je v části bubnu, kterou není vidět.	_____
Na prádle jsou zbytky pracího prostředku.	Na prádle se mohou objevit zbytky pracího prostředku v podobě bílých skvrn.	Nastavením pračky spusťte program doplňkového máchání nebo skvrny odstraňte kartáčem po usušení prádla.
Na prádle jsou šedé skvrny	Tyto skvrny mohou být způsobeny olejem, krémem nebo masť.	Při příštím praní použijte maximální možné množství pracího prostředku stanovené jeho výrobcem.



(**) Viz také kapitola “Instalace”

Porucha	Možná příčina	Způsob odstranění
Neproběhne odstředování nebo proběhne se	Nejde o poruchu. Aktivoval se systém nevyvážené náplně.	Systém kontroly nevyvážené náplně se snaží prádlo v bubnu rovnoměrně rozložit. Odstředění se spustí, jakmile bude prádlo rovnoměrně rozloženo. Při dalším praní rozprostřete prádlo v bubnu pračky rovnoměrně.

Vaše pračka je vybavena systémy, které během praní neustále kontrolují správný průběh a v případě jakékoliv poruchy zajistí nezbytná opatření a zároveň vás na poruchu upozorní.

Chybový kód	Možná příčina	Co je třeba udělat
E01	Dvířka na pračce jsou otevřená.	Zkontrolujte, zda jsou dvířka řádně zavřena. Pokud problém přetrvává, vypněte pračku, odpojte přívodní kabel ze síťové zásuvky a kontaktujte autorizovaný servis.
E02	V bubnu je málo vody. Tlak vody je příliš nízký.	Zcela otevřete kohoutek. Mohlo dojít k přerušení dodávky vody. Pokud problém přetrvává, vypněte pračku, odpojte přívodní kabel od síťové zásuvky a kontaktujte autorizovaný servis.
E03	Čerpadlo je poškozeno, filtr čerpadla je ucpaný nebo elektronika čerpadla je nefunkční.	Vyčistěte filtr čerpadla Pokud problém přetrvává, obraťte se na nejbližší autorizovaný servis.
E04	V pračce je nadměrné množství vody	Pračka vodu automaticky vypustí. Po vypuštění vody pračku vypněte a odpojte od zásuvky. Zavřete přívod vody a obraťte se na nejbližší autorizovaný servis.

(*) Viz také kapitola “ÚDRŽBA A ČIŠTĚNÍ”

Chybový kód	Možná příčina	Co je třeba udělat
	<p>Odstávka vody nebo nízký tlak vody.</p>	<p>Může být ucpaný přívod vody. Zkontrolujte. Může probíhat odstávka vody. Zkontrolujte. Pokud tomu tak je, přepněte volič programů do polohy STOP. Po obnovení dodávky vody můžete opět vybrat program a spustit pračku. Může být nízký tlak vody. Zkontrolujte. Může být ohnutá přívodní hadice. Zkontrolujte. Může být ucpaná přívodní hadice. Vyčistěte filtry přívodní hadice. (*) Pokud problém přetrvává, pračku odpojte od zásuvky, zavřete přívod vody a obraťte se na nejbližší autorizovaný servis.</p>
	<p>Čerpadlo je poškozeno, filtr čerpadla je ucpaný nebo elektronika čerpadla je nefunkční.</p>	<p>Filtr čerpadla může být ucpaný. Vyčistěte filtr čerpadla (*). Vypouštěcí hadice může být ucpaná nebo ohnutá. Zkontrolujte vypouštěcí hadici. (*) Pokud problém přetrvává, obraťte se na nejbližší autorizovaný servis.</p>

Alkoholické nápoje: Skvrnu nejdříve předepte ve studené vodě, potom ji potřete glycerinem a vodou a opláchněte roztokem vody a octa.

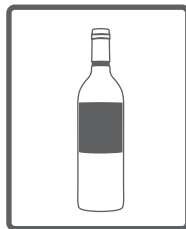

Leštidlo na boty: Skvrnu nejdřív zlehka vydrhněte pracím prostředkem, aniž byste poškodili tkaninu, a opláchněte. Nepustí, potřete ji roztokem z jednoho dílu čistého alkoholu (96 stupňů) a 2 dílů vody a následně ji vyperte ve vlažné vodě.

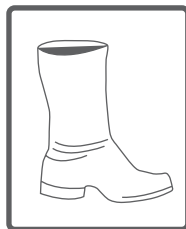

Čaj a káva: Část prádla se skvrnou napněte na vršek nádoby a vypláchněte v co nejteplejší vodě, kterou vaše prádlo snese. Pokud je to pro vaše prádlo vhodné, vyperte skvrnu v louhu.



Čokoláda a kakao: Nechte vaše prádlo ve studené vodě a vydrhněte mýdlem nebo pracím prostředkem, pak vyperte ve vodě s takovou teplotou, jakou vaše prádlo snese. Pokud na prádle stále zůstává mastná skvrna, omyjte ji peroxidem vodíku (v poměru 3%).



Kečup: Po oškrábání zaschlých zbytků, aniž byste vaše prádlo poškodili, nechte jej namočené asi 30 minut ve studené vodě a vyperte pracím prostředkem.

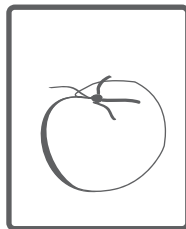

Vývar, vejce: Odstraňte zaschlé zbytky a otřete houbou nebo měkkým hadříkem namočeným ve studené vodě. Potřete pracím prostředkem a vyperte zředěným louhem.

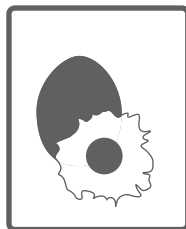

Mastné a olejové skvrny: Nejdříve otřete zbytky. Skvrnu potřete pracím prostředkem a následně vyperte ve vlažné mýdlové vodě.



Hořčice: Nejdříve skvrnu potřete glycerinem. Potřete pracím prostředkem a následně vyperte. Pokud skvrna nezmizí, potřete ji alkoholem (na syntetiku a barevné prádlo použijte roztok 1 dílu alkoholu a 2 dílů vody).

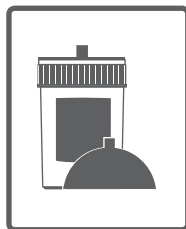

Ovoce: Část prádla se skvrnou napněte na vršek nádoby a polijte studenou vodou. Na skvrnu nelijte horkou vodu. Polijte studenou vodou a glycerinem. Vyčkejte 1 - 2 hodiny a pokapejte bílým octem, poté opláchněte.

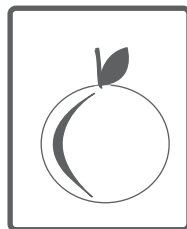

Skvrny od tráv: Potřete skvrnu pracím prostředkem. Pokud to tento typ prádla umožňuje, vyperte skvrnu v louhu. Vlněné oděvy potřete alkoholem (na barevnou použijte směs 1 dílu čistého alkoholu a 2 dílů vody).



Olejšové barvy: Skvrny byste měli odstranit před jejich zaschnutím pomocí ředidla. Pak je potřete pracím prostředkem a vyperte.

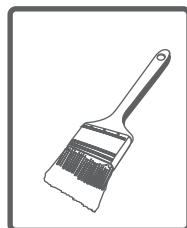

Skvrny od opálení: Pokud to vaše prádlo umožňuje, můžete do vody na praní přidat louh. U vlněného prádla byste měli skvrnu přikrýt utěrkou navlhčenou v okysličené vodě, přes to položte suchou utěrkou a skvrnu vyžehlete. Po vymáchání byste měli prádlo řádně vyprat.



Krev: Nechte prádlo přibližně 30 minut ve studené vodě. Pokud skvrna nezmizí, namočte do roztoku vody a čpavku (3 lžíce čpavku na 4 litry vody) asi na 30 minut.



Smetana, zmrzlina a mléko:

Nechte vaše prádlo ve studené vodě a potřete skvrnu pracím prostředkem. Pokud skvrna nezmizí, potřete ji louhem ve správném poměru pro daný typ tkaniny (nepoužívejte louh na barevné prádlo).



Hlína: Skvrny od hlíny odstraňte co nejdříve. Vyperte ji pracím prostředkem a pokud nezmizí, potřete ji okysličenou vodou (v poměru 3 %).

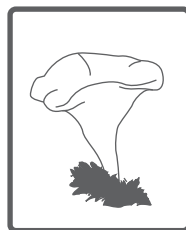

Inkoust: Skvrnu namočte do studené vody a počkejte, až se inkoust ve vodě rozpustí. Pak skvrnu potřete vodou s citronovou šťávou a pracím prostředkem, vyčkejte asi 5 minut a vyperte.

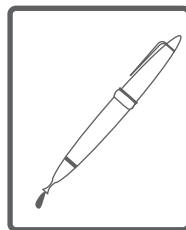

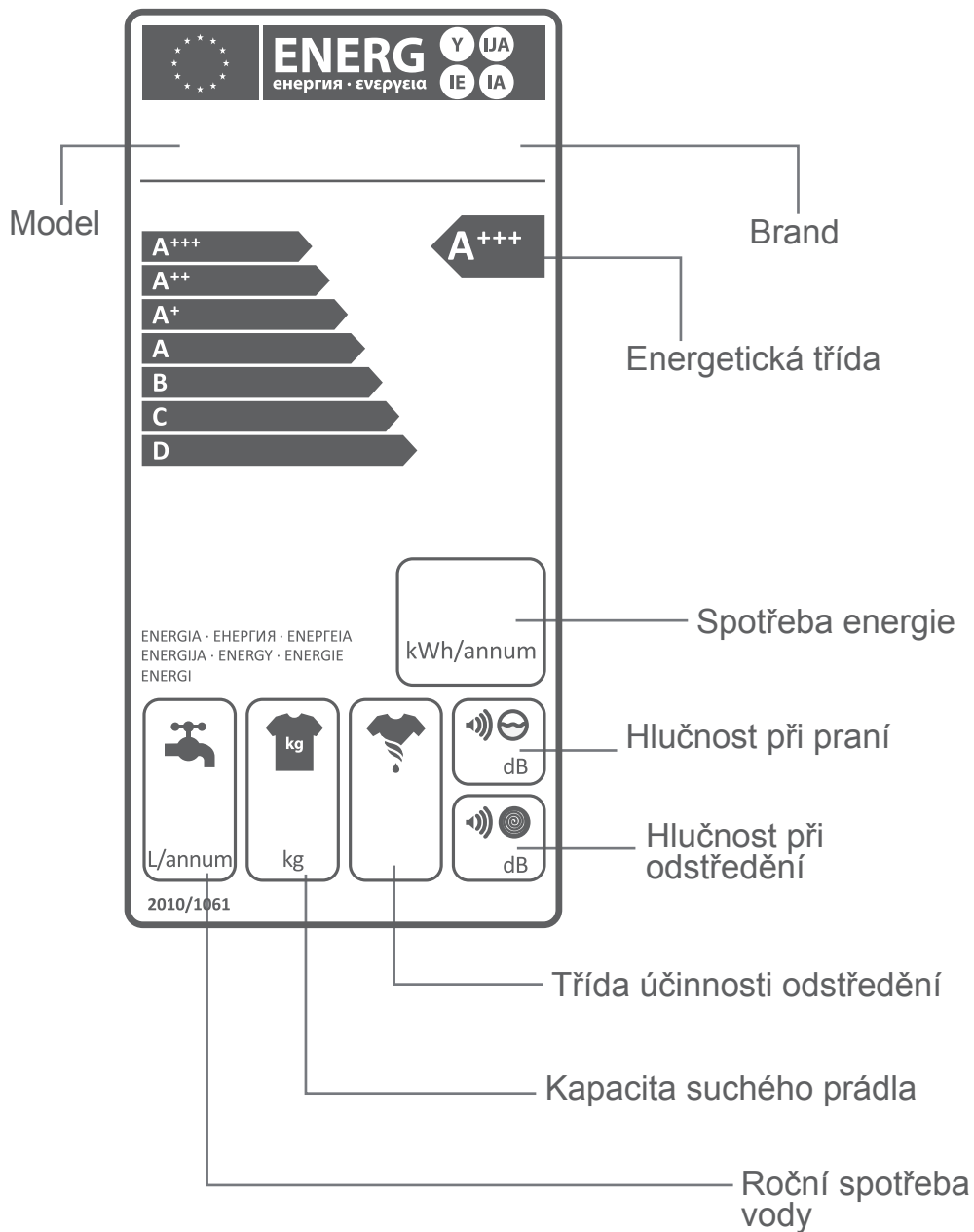

Spotřeba energie a vody se může lišit v závislosti na tlaku vody, tvrdosti vody, teploty vody, teploty okolí, množství prádla, výběru doplňkových funkcí, výkyvů napětí.

Pro snížení spotřeby energie a vody perte prádlo doporučenou kapacitou pro zvolený program. Mělo znečištěné prádlo nebo denní prádlo perte v krátkých programech.

Čistěte pračku pravidelně v intervalech doporučených výrobcem.

Tento symbol na produktech anebo v průvodních dokumentech znamená, že použité elektrické a elektronické výrobky nesmí být přidány do běžného komunálního odpadu. Pro správnou likvidaci, obnovu a recyklaci předejte tyto výrobky na určená sběrná místa. Alternativně v některých zemích Evropské unie nebo jiných evropských zemích můžete vrátit své výrobky místnímu prodejci při koupi ekvivalentního nového produktu. Správnou likvidací tohoto produktu pomůžete zachovat cenné přírodní zdroje a napomáháte prevenci potenciálních negativních dopadů na životní prostředí a lidské zdraví, což by mohly být důsledky nesprávné likvidace odpadů. Další podrobnosti si vyžádejte od místního úřadu nebo nejbližšího sběrného místa. Při nesprávné likvidaci tohoto druhu odpadu mohou být v souladu s národními předpisy uděleny pokuty.

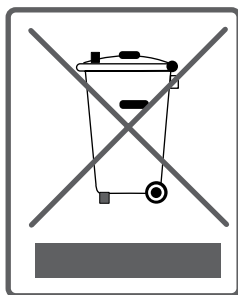



Service
& Support

Visit our website:

www.sharphomeappliances.com

Or contact us:



You **Tube**