



Myčka nádobí

CZ Návod k použití



Myčka nádobí

QW-GT24F443I-DE
QW-GT24F443W-DE

OBSAH

KAPITOLA 1: POPIS PRODUKTU	
Technické údaje	5
Soulad se směrnicemi a údaje o testech	5
KAPITOLA 2: BEZPEČNOSTNÍ ÚDAJE A DOPORUČENÍ	
Recyklace	6
Bezpečnostní údaje	6
Doporučení	8
Předměty, které se nehodí do myčky nádobí	8
KAPITOLA 3: INSTALACE SPOTŘEBIČE	
Umístění spotřebiče	9
Zapojení vody	9
Hadice na přívod vody	9
Vypouštěcí hadice	9
Elektrické připojení	10
Montáž spotřebiče	11
Před použitím spotřebiče	13
KAPITOLA 4: PŘÍPRAVA SPOTŘEBIČE K POUŽITÍ	
Význam odvápnění vody	13
Plnění solí	13
Testovací proužek	13
Nastavení spotřeby soli	14
Použití čisticího prostředku	14
Naplnění přihrádky na čisticí prostředek	14
Kombinovaný čisticí prostředek	15
Plnění leštidlem a nastavení	15
KAPITOLA 5: PLNĚNÍ MYČKY NÁDOBÍ	
Zásuvka na nádobí	16
Plnění do alternativních košíků	18
KAPITOLA 6: POPIS PROGRAMU	
Položky programu	19
KAPITOLA 7: ZAPNUTÍ SPOTŘEBIČE A VÝBĚR PROGRAMU	
Zapnutí spotřebiče	23
Doplňky programu	23
Změna programu	23
Změna programu s restartem	24
Vypnutí spotřebiče	24
KAPITOLA 8: ÚDRŽBA A ČIŠTĚNÍ	
Filtry	25
Ramena s tryskami	25
Filtr hadice	25
KAPITOLA 9: KÓDY SELHÁNÍ A CO DLĚAT V PŘÍPADĚ SELHÁNÍ	
KAPITOLA 10: PRAKTICKÉ A UŽITEČNÉ INFORMACE	27

Vážený zákazníku, naším cílem vám nabízet vysoce kvalitní produkty, které překročí vaše očekávání. Váš spotřebič je vyroben v moderních závodech a je pečlivě testován ohledně kvality.

Tento návod je připraven tak, aby vám pomohl s použitím vašeho spotřebič, který byl vyroben za použití nejnovějších technologií.

Před použitím spotřebiče si pečlivě přečtěte tento návod, který obsahuje základní informace o bezpečné instalaci, údržbě a použití. Ohledně instalace svého produktu kontaktujte nejbližší autorizovaný servis.

Pokyny k použití se vztahují na několik modelů. Z toho důvodu se mohou objevit rozdíly.

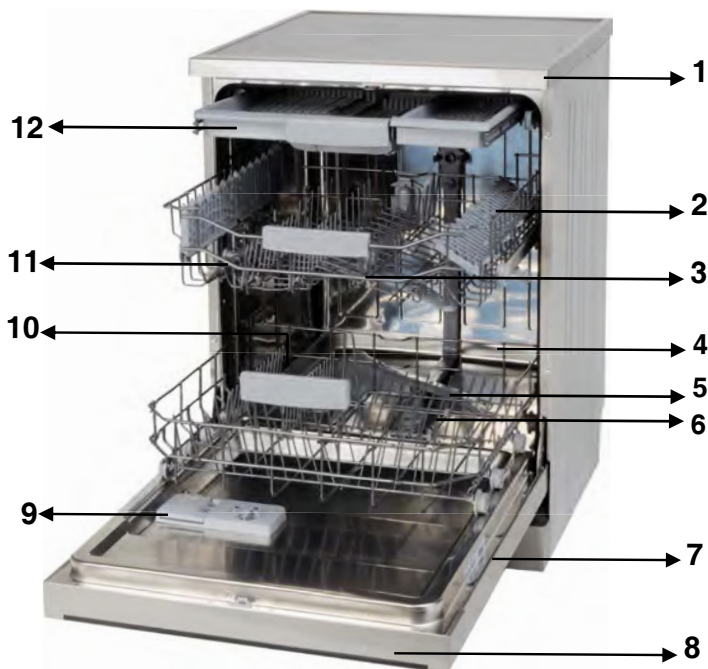

- | | |
|-----------------------------|---|
| 1. Pracovní deska | 7. Destička s údaji |
| 2. Horní koš s rošty | 8. Ovládací panel |
| 3. Horní rameno s tryskami | 9. Přihrádka na čisticí prostředek a leštidlo |
| 4. Spodní košík | 10. Přihrádka na sůl |
| 5. Spodní rameno s tryskami | 11. Zápodka horního košíku |
| 6. Filtry | 12. Horní košík na příbory |

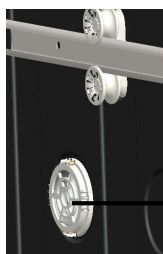

→ 13

Turbo sušící jednotka:

Tento systém nabízí lepší sušící výkon.



→ 14

Horní rameno s tryskami:

Zajišťuje lepší mytí nádobí v horním košíku.

KAPITOLA 1: TECHNICKÉ ÚDAJE

Technické údaje

Kapacita	12 míst
Výška	850 mm
Výška (bez pracovní desky)	820 mm
Šířka	598 mm
Hloubka	598 mm
Čistá hmotnost	53 kg
Vstup elektřiny	220-240 V, 50 Hz
Celkový výkon	1900 W
Topný výkon	1800 W
Výkon čerpadla	100 W
Čerpací výkon čerpadla	25 W
Tlak vody	0,03 MPa (0,3 bar)-1 MPa (10 bar)
Napětí	10 A

Soulad se směrnicemi a údaje o testech / Prohlášení EU o shodě

Tento výrobek splňuje požadavky všech příslušných směrnic EU s příslušnými standardy uvedenými v soulad, jež jsou zárukou získání označení CE. Elektronickou kopii tohoto návodu k obsluze naleznete na

www.sharphomeappliances.com.

BEZPEČNOSTNÍ ÚDAJE A DOPORUČENÍ

Recyklace

- Recyklovatelné materiály se používají v určitých komponentech a obalech.
- Plastové části jsou označeny mezinárodními zkratkami: (>PE< , >PS< , >POM< , >PP< ,)
- Kartónové části byly vyrobeny z recyklovaného papíru, který musí být zlikvidován na sběrné místo papíru, za účelem další recyklace.
- Takové materiály se nehodí do běžného domácího odpadu. Musí být dodány do recyklačních center.
- Pro získání informací o způsobech likvidace a sběrných místech kontaktujte relevantní centra.

Bezpečnostní údaje

Po doručení spotřebiče

- Pokud uvidíte jakékoli poškození obalu spotřebiče, kontaktujte autorizovaný servis, prosím.
- Rozbalte balící materiály tak, jak je vyznačeno a zlikvidujte je v souladu s pravidly.

Body, kterým je třeba během instalace věnovat pozornost

- Pro instalaci vyberte vhodnou, bezpečnou úroveň.
- Proveďte instalaci a zapojení spotřebiče v souladu s pokyny.
- Tento spotřebič musí být nainstalován a opraven pouze autorizovaným servisem.
- Do spotřebiče lze použít pouze originální náhradní díly.
- Před instalací se ujistěte, zda je spotřebič odpojený.
- Zkontrolujte, zda je elektrický systém v domácnosti zapojen v souladu se směrnicemi.
- Všechna elektrická zapojení musí odpovídat hodnotám na typovém štítku.
- Zkontrolujte, zda spotřebič nestojí na napájecím kabelu.
- Nikdy nepoužívejte prodlužovací kabel nebo rozdvojkou. Zástrčka musí být po instalaci snadno dostupná.
- Po instalaci spotřebič pusťte bez nádobí.

Při každodenním použití

- Tento spotřebič slouží k použití v domácnosti; nepoužívejte k žádným jiným účelům. Komerční použití myčky nádobí zruší platnost záruky.
- Jsou-li dveře otevřené, nesedejte na ně, ani na ně nedávejte zátěž, spotřebič by se mohl převrátit.
- Nikdy nepoužívejte jiný čisticí prostředek a leštadlo, které nejsou vyrobeny přímo pro myčky nádobí. Naše společnost v takovém případě neponese žádnou zodpovědnost.
- Voda z myčky již není pitná, proto ji nepijte.
- Vzhledem k nebezpečí exploze nevkládejte do myčky žádné chemické látky, například rozpouštědla.

KAPITOLA 2: BEZPEČNOSTNÍ ÚDAJE A DOPORUČENÍ

Tento spotřebič mohou používat děti starší 8 let a osoby s omezenými tělesnými, smyslovými nebo mentálními schopnostmi anebo osoby bez příslušných znalostí a zkušeností, pokud jsou pod dozorem nebo byly poučeny o bezpečném užívání tohoto přístroje a chápou související nebezpečí. Děti si nesmí se spotřebičem hrát. Čištění a údržbu nesmí provádět děti bez dozoru.

- Do košíku nevkládejte nevhodné a těžké předměty. Naše společnost nebude v takovém případě odpovědná za poškození vnitřních částí.
- Dveře nesmí být během provozu myčky otevírány. V každém případě, bezpečnostní zařízení zajistí, že se spotřebič zastaví v případě, že dojde k otevření dveří.
- Abyste předešli nehodě, nenechávejte dveře otevřené.
- Nože a jiné ostré předměty dávejte do košíku na nože, ostřím dolů.
- Je-li napájecí kabel poškozen, musí ho vyměnit výrobce, jeho servisního zástupce či podobně kvalifikované osoby, aby se předešlo nebezpečí.
- Je-li možnost EnergySave vybrána jako "Ano", dveře se otevřou na konci programu. Při zavírání dveří na ně po dobu 1 minuty nevyvíjejte tlak, abyste nepoškodili mechanismus dveří. Aby se zajistilo účinné sušení, je třeba dveře otevřít po 30 minutách. (modely se systémem automatického otevírání dveří)

Varování: Poté, co se ozve signál oznamující automatické otevření, nestůjte přede dveřmi.

Pro bezpečnost vašich dětí

- Po sejmutí obalů spotřebiče se ujistěte, že je takový materiál mimo dosah dětí.
- Nedovolte dětem, aby si se spotřebičem hrály nebo ho spouštěly.
- Čistící prostředky uchovejte mimo dosah dětí.
- Děti udržte mimo spotřebič zatímco se otevírá, neboť ve společnosti mohou být zbytky čistících látek.
- Ujistěte se, že váš starý spotřebič nepředstavuje pro vaše děti žádnou hrozbu. Jsou známy případy dětí, které se zamkly do starých spotřebičů. Abyste takové situaci předešli, rozbijte zámek dveří starého spotřebiče a odřízněte elektrické kabely.

V případě selhání

- Jakékoli opravy prováděné kýmkoli jiným, než zaměstnanci autorizovaného servisu, budou mít za následek zrušení záruky na váš spotřebič.
- Před provedením oprav spotřebiče se ujistěte, že je spotřebič odpojený od napájení. Vypněte pojistku nebo odpojte spotřebič. Za kabel během odpojování netahejte. Zkontrolujte, že jste vypnuli přívod vody.

Doporučení

- Abyste dosáhli úspory energie a vody, vyjměte hrubé nečistoty na nádobí ještě než ho vložíte do myčky. Myčku spusťte teprve po úplném naplnění.
- Program předmytí použijte pouze je-li to nezbytně nutné.
- Nádobí jako jsou mísy, skleničky a hrnce dávejte do myčky dnem vzhůru.
- Doporučujeme, abyste do myčky nedávali různé druhy nádobí nebo víc nádobí, než je uvedeno.

Předměty, které nejsou vhodné k mytí v myčce nádobí:

- Cigaretový popel, zbytky svíček, lak, barvy, chemické látky, alabal;
- Vidličky, lžice a nože se slonovinovou nebo dřevěnou stříenkou, lepené předměty, předměty, které se mohou rozpustit, předměty znečištění kyselými nebo základními chemickými látkami.
- Plastové předměty, které nejsou teplu vzdorné, které jsou měděné nebo hliníkové.
- Hliníkové a stříbrné předměty (mohou ztratit barvu, lesk).
- Určité druhy jemného skla, porcelán s ornamentálními vzory, neboť ten se může po prvním umytí smýt; křišťálové nádoby, neboť v průběhu času ztratí svoji průhlednost; nože, které nejsou teplu vzdorné, sklo z olovnatého skla, prkénka, předměty vyrobené ze syntetického vlákna;
- Absorbující předměty, např. houbičky nebo drátěnky, které nejsou vhodné k mytí v myčce.

Varování: V budoucnosti kupujte nádobí vhodné k použití v myčce.

INSTALACE SPOTŘEBIČE

Umístění spotřebiče

Při určení místa instalace, dejte pozor na přístupnost místa, aby bylo vkládání a vyjímání nádobí snadné.

Spotřebič neumísťujte na místo, kde je pravděpodobnost, že pokojová teplota klesne pod 0°C.

Před umístěním vyjměte spotřebič z obalu, dodržte upozornění na obalu.

Spotřebič umístěte do blízkosti přívodu a odtoku vody. Při umístění spotřebiče musíte vzít v úvahu, že jeho zapojení nebude možné po instalaci možné změnit.

Spotřebič nechte za dveře nebo panel.

Dejte pozor, abyste dodrželi určitou vzdálenost od všech stran spotřebiče, aby ho bylo možné během čištění pohodlně vysunout a zasunout.

Zkontrolujte, že během umístění spotřebiče nedošlo k zachycení hadic na přívod a odvod vody. Rovněž se ujistěte, že spotřebič nestojí na elektrickém kabelu.

Nastavte nastavitelné nožky spotřebiče tak, aby byl vyvážený a vyrovnaný. Správné umístění spotřebiče zajistí bezproblémové otevírání a zavírání dveří.

KAPITOLA 3: INSTALACE SPOTŘEBIČE

Pokud se dveře spotřebiče správně nedovírají, zkontrolujte, zda je spotřebič na rovném povrchu, pokud ne, nastavte nožičky a ujistěte se, že je pozice stabilní.

Připojení vody

Rozvody vody musí být pro instalaci myčky nádobí vhodné. Rovněž vám doporučujeme, abyste u vstupu do bytu instalovali filtr a předešli tak poškození spotřebiče z důvodu kontaminace (písek, hlína, rez, atd.), který může být občas přenášen ve vodovodním potrubí nebo v domácích rozvodech vody, a předešli tak stížnostem na zežloutnutí a hromadění nečistot po mytí.

Hadice pro přívod vody

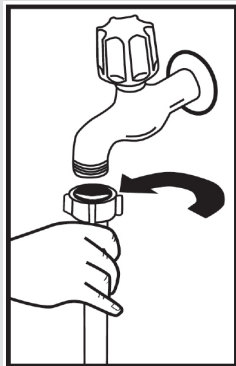

Nepoužívejte hadici pro přívod vody ze starého spotřebiče. Použijte novou hadici, která je dodaná společně s vaším spotřebičem. Pokud ke spotřebiči připojíte novou nebo dlouhou - nepoužitou hadici, nechte jí chvíli před zapojením protékat vodu. Hadici pro přívod vody připojte přímo ke kohoutku. Tlak přívodu vody musí být minimálně 0,03 Mpa a maximálně 1 Mpa. Je-li tlak vody nad 1 Mpa, je třeba nainstalovat pojistný ventil.

Po provedení zapojení je třeba kohoutek plně otevřít a zkontrolovat, zda z něj neuniká voda. Z důvodu bezpečnosti vypněte přívod vody po dokončení každého programu.

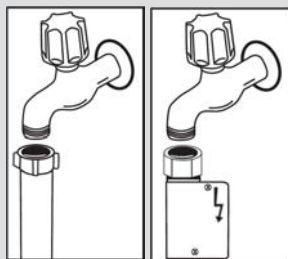

POZNÁMKA: V některých modelech je použito zařízení Aquastop. V případě použití zařízení Aquastop může dojít k nebezpečnému prnutí. Nedovolte, aby se toto zařízení ohnulo.

Hadice pro vypouštění vody

Hadici pro vypouštění vody lze zapojit buď přímo do odtoku vody nebo do sifonu. Pomocí speciálního potrubí (je-li k dispozici) lze vodu vypouštět přímo do umyvadla tak, že hadici zaháknete přes okraj umyvadla. Toto připojení musí být 50-110 cm od podlahy.

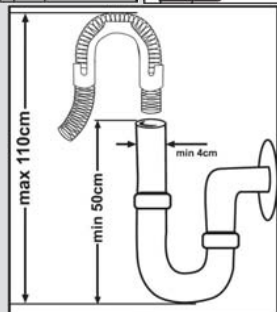

KAPITOLA 3: INSTALACE SPOTŘEBIČE

Varování: Je-li použita hadice delší než 4 m, nádobí může zůstat špinavé. V takovém případě naše společnost nenesе žádnou zodpovědnost.

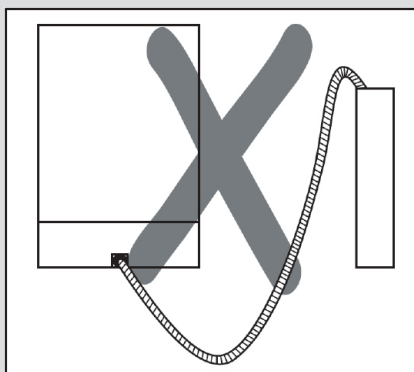
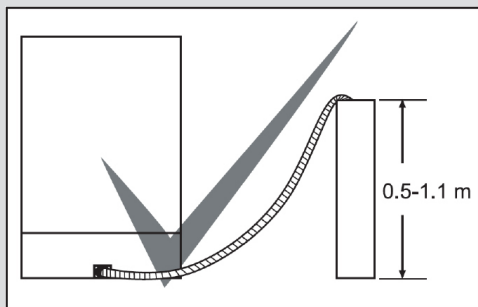

Elektrické zapojení

Uzemněná zástrčka vašeho spotřebič musí být zapojena do uzemněné zásuvky vhodného napětí. V případě, že není provedeno žádné uzemnění, nechte ho provést kompetentního elektrikáře. V případě použití bez uzemnění nebude naše společnost zodpovídat za problémy, ke kterým může dojít.

Hodnota vnitřních pojistek musí být 10-16 A.

Váš spotřebič je nastaven na 220-240 V. Je-li napětí ve vaší zemi 110 V, zapojte transformátor 110/220 V a 3000 W. Spotřebič nesmí být zapojený během umístění.

Vždy použijte zástrčku dodanou s vaším spotřebičem.

Spuštění při nízkém napětí způsobí zhoršení kvality mytí.

Výměna elektrického kabelu musí být provedena autorizovaným servisem nebo autorizovaným technikem. Nedodržení může vést k nehodám. Zbezpečnostních důvodů spotřebič odpojte vždy po dokončení programu mytí.

Aby nedošlo k úrazu elektrickým proudem, odpojení neprovádějte, máte-li mokré ruce.

Když odpojujete spotřebič od sítě, vždy zástrčku vytáhněte. Nikdy netahejte samotný kabel.

KAPITOLA 3: INSTALACE SPOTŘEBIČE

Spotřebič umístěte pod pracovní desku.

Chcete-li spotřebič umístit pod pracovní desku, ujistěte se, zda je prostor pod pracovní deskou pro spotřebič dostačující a zda jsou elektrické a instalátéřské rozvody vhodné.

1. Je-li prostor pod pracovní deskou pro spotřebič vhodný, sejměte horní desku spotřebiče tak, jak je znázorněno na obrázku.

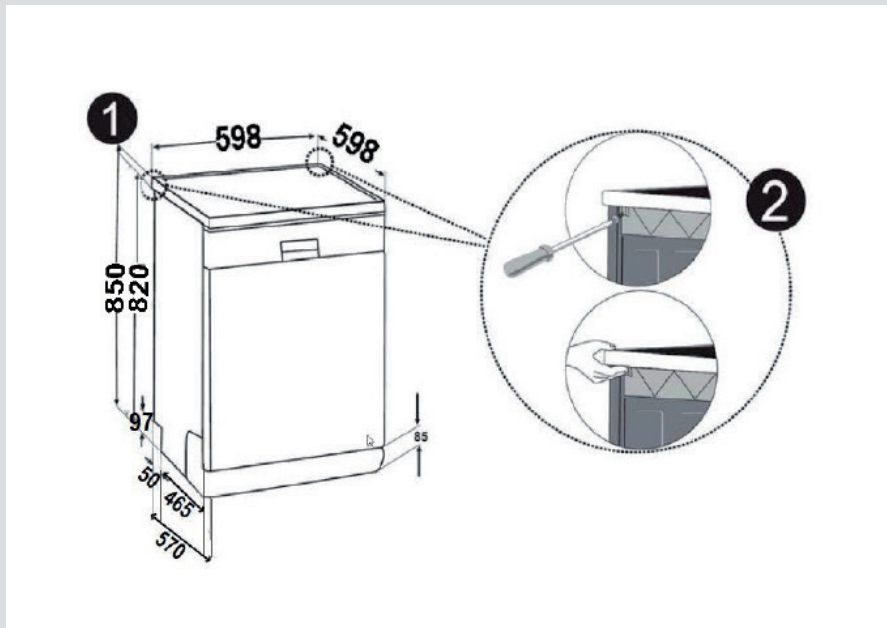

2. Abyste mohli sejmout horní desku, vyšroubujte šrouby za spotřebičem, které drží horní desku, na desku vyvířte tlak zepředu dozadu, posuňte ji o 1 cm, zdvihněte a sejměte.

UPOZORNĚNÍ: Část pracovní desky, pod kterou spotřebič po odstranění horní desky umístíte, musí být stabilní a spotřebič pod ní nesmí ztratit vyváženost.

KAPITOLA 3: INSTALACE SPOTŘEBIČE

Nožičky spotřebiče nastavte podle sklonu podlahy.**3** Spotřebič zasuňte do linky a nedovolte, aby došlo k ohnutí nebo zaseknutí hadic.**4**

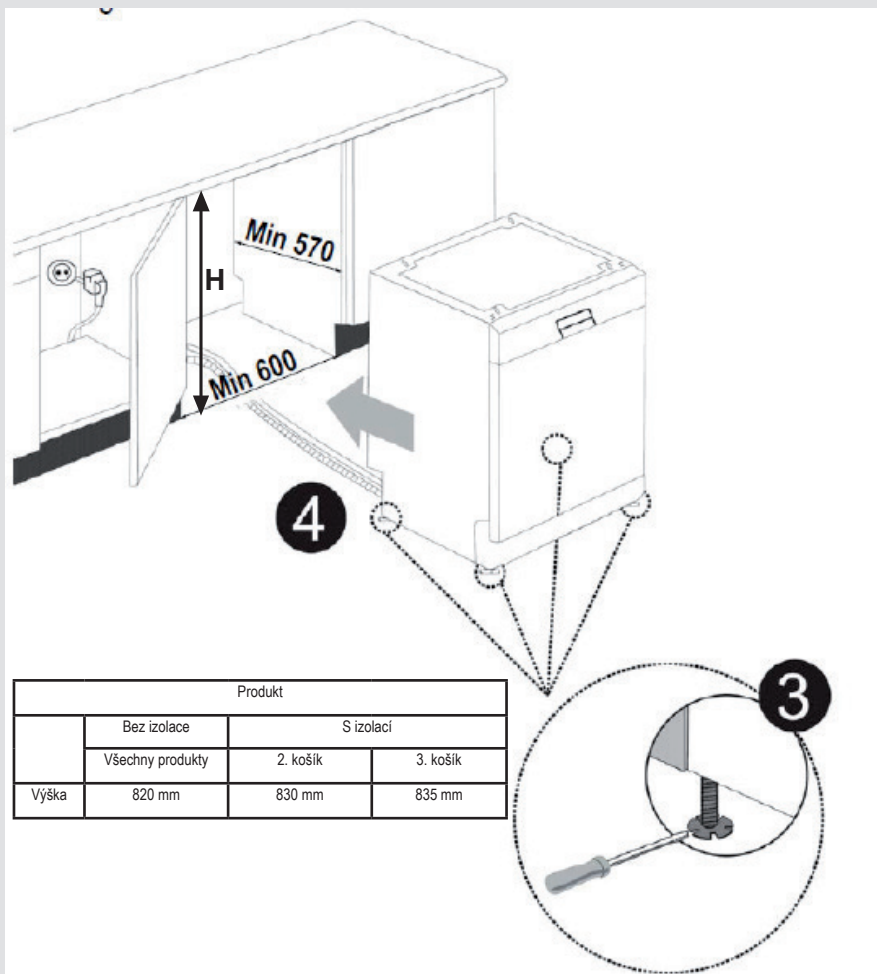

Varování: Po sejmutí horní desky musí být spotřebič umístěn na takové uzavřené místo, do kterého se vejde.

KAPITOLA 4: PŘÍPRAVA SPOTŘEBIČE K POUŽITÍ

Před prvním použitím si přečtěte návod k použití.

- Zkontrolujte, zda rozvody vody a elektrifiny odpovídají hodnotám vyznačeným v pokynech k instalaci spotřebiče.
- Sejměte všechny obaly z vnitřní části spotřebiče.
- Nastavte změkčení vody.
- Do nádržky na sůl dejte 1 kg soli a naplňte vodou až po označenou hladinu.
- Naplňte nádržku na leštidlo.

PŘÍPRAVA SPOTŘEBIČE K POUŽITÍ

Význam odstranění vodního kamene z vody

Abyste dosáhli dobrého výsledku, myčka potřebuje měkkou vodu, méně vápenitou vodu. V opačném případě zůstanou na nádobí a v interiéru myčky zbytky vodního kamene. To negativně ovlivní mycí, sušicí a lešticí výkon vaší myčky. Z tohoto důvodu se u myček používá systém zjemnění. Systém zjemnění je třeba vyměňovat, aby zajistil stejnou výkonnost i během dalšího mytí. K tomu se používá sůl do myčky nádobí.

Plnění solí



Použijte sůl vyrobenou k použití v myčkách nádobí. Chcete-li vložit změkčovací sůl, nejprve vyjměte spodní košík a potom otevřete víčko otvoru pro plnění solí, otočte ho proti směru hodinových ručiček.

(1) (2) Při prvním použití naplňte prostor 1 kg soli a vodou (3). Použití násypky (4) plnění usnadní. Víčko dejte zpátky a zavřete ho. Každé 20. - 30. mytí přidejte do myčky sůl (zhruba 1 kg). Příhrádku na sůl plňte vodou pouze při prvním použití. Doporučujeme, abyste použili jemnozrnnou nebo práškovou sůl. Do myčky nedávejte stolní sůl, v opačném případě by se funkce změkčovače mohla v průběhu času zhoršit. Když spotřebič spustíte, nádržka na sůl se naplní vodou. Proto dejte sůl do spotřebiče před spuštěním. Tak se sůl, která přeteče, vyčistí během mytí. Pokud nebudete mít nádobí ihned po vložení soli, potom spusťte program krátkého mytí, abyste předešli korozi v myčce, ke kterému by mohlo dojít při přeplnění solí. Abyste zjistili, zda je v myčce dostatek či nedostatek soli, zkontrolujte průzor na víčku prostoru na sůl. Je-li zelená, soli je dostatek. Není-li zelený, je třeba přidat sůl.

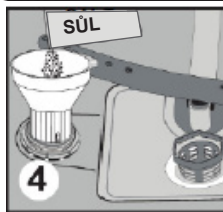
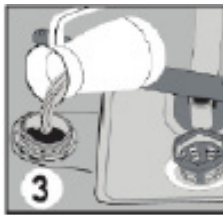

Testovací proužek

Účinnost mytí vašeho spotřebiče závisí na měkčnosti kohoutkové vody. Z tohoto důvodu je váš spotřebič vybavený systémem, který snižuje tvrdost vody z vodovodu. Účinnost mytí se zvýší při správném nastavení systému. Abyste zjistili tvrdost vody ve vaší lokalitě, kontaktujte dodavatele vody nebo zjistěte tvrdost vody pomocí testovacího proužku (máte-li ho k dispozici).

Testovací proužek otevřete.	Vodu z kohoutku nechte 1 minutu odtékat.	Testovací proužek ponořte do vody na 1 sekundu.	Po vyjmutí z vody testovací proužek otřepete.	Počkejte 1 minutu.	Nastavení tvrdosti vody proveďte podle výsledku, který se zobrazí na testovacím proužku.		
					Úroveň 1		Žádný vodní kámen
					Úroveň 2		Velmi nízký obsah vodního kamene
					Úroveň 3		Nízký obsah vodního kamene
					Úroveň 4		Střední obsah vodního kamene
					Úroveň 5		Obsah vodního kamene
					Úroveň 6		Vysoký obsah vodního kamene

KAPITOLA 4: PŘÍPRAVA SPOTŘEBIČE K POUŽITÍ

Nastavení spotřeby soli

Úroveň tvrdosti vody	Německé značení úrovně tvrdosti vody dh	Francouzské značení úrovně tvrdosti vody dF	Britské značení úrovně tvrdosti vody dE	Kontrolka úrovně tvrdosti
1	0-5	0-9	0-6	Na displeji se zobrazí L1.
2	6-11	10-20	7-14	Na displeji se zobrazí L2.
3	12-17	21-30	15-21	Na displeji se zobrazí L3.
4	18-22	31-40	22-28	Na displeji se zobrazí L4.
5	23-31	41-55	29-39	Na displeji se zobrazí L5.
6	32-50	56-90	40-63	Na displeji se zobrazí L6.

Je-li tvrdost vody nad 90 dF (francouzská norma pro tvrdost vody) nebo pokud používáte vodu ze studně, potom se doporučuje použít filtrační a čistící zařízení.

POZNÁMKA: Tvrdost vody je v továrním nastavení nastavena na úroveň 3.



Stiskněte tlačítko Výběr programu a přidržte ho. **(1)**

Mezitím spotřebič zapnete stisknutím tlačítka ZAP./VYP.

Přidržte tlačítko pro výběr programu dokud na obrazovce nezhasne kontrolka „SL“.

Jakmile „SL“ zmizí, tlačítko programu uvolněte. **(1)**

Spotřebič zobrazí poslední provedené nastavení změkčení vody.

Nastavení tvrdosti vody můžete provést stisknutím tlačítek „+“ a „-“. **(3)**

Po nastavení tvrdosti vody uložte vybrané nastavení stisknutím tlačítka ZAP./VYP. **(2)**

Použití čistícího prostředku

Použijte čistící prostředek vyrobený k použití v domácích myčkách nádobí.

K použití v domácích myčkách se vyrábí čistící prostředky ve formě prášku, gelu a tablet.

Čistící prostředek je nutné vložit do určeného prostoru před spuštěním spotřebiče. Čistící prostředky skladujte na chladném, suchém místě mimo dosah dětí.

Do prostoru na čistící prostředek nenaplňte víc než je třeba; v opačném případě může dojít k poškrábání skla, stejně jako ke špatnému rozpuštění čistícího prostředku.

Pokud potřebujete více informací ohledně čistícího prostředku, který použijete, kontaktujte výrobce čistícího prostředku.

Plnění přihrádky na čistící prostředek

Stiskněte západku a otevřete přihrádku tak, jak je znázorněno na obrázku. 1 Přihrádka má uvnitř čárky. Dokáže celkem pojmout 40 cm³ čistícího prostředku. Otevřete přihrádku na čistící prostředek a nalijte ho do většího prostoru **b** 25 cm³ je-li nádobí těžce znečištěno nebo je-li méně znečištěno, tak 15 cm³. 2 Pokud bylo nádobí ponecháno dlouho špinavé, jsou-li na nádobí zaschlé potraviny nebo je-li myčka přeplněna, nalijte do přihrádky **a** 5cm³ čistícího prostředku a spotřebič spustěte. Do spotřebiče můžete přidat více čistícího prostředku, v závislosti na míře znečištění a tvrdosti používané vody.

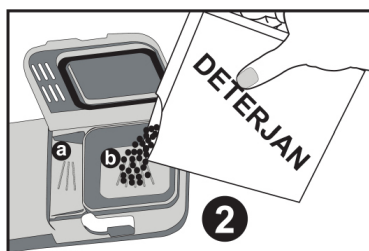
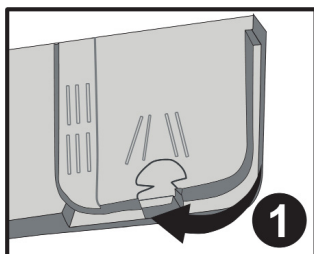

KAPITOLA 4: PŘÍPRAVA PŘÍSTROJE NA POUŽÍ

Kombinované čisticí prostředky

Kombinované čisticí prostředky mohou mít různé vlastnosti. Před použitím čisticího prostředku je třeba si důkladně přečíst pokyny k jeho použití. Obecně kombinované čisticí prostředky dosahují dostatečných výsledků pouze za určitých podmínek.

Body, které je třeba při použití tohoto typu produktu zvážit:

- Zkontrolujte, zda jde o kombinovaný produkt nebo ne.
- Zkontrolujte, zda je použitý čisticí prostředek vhodný k tvrdosti vody.
- Dodržte pokyny uvedené na obalu produktu.
- Tablety vždy vkládejte pouze do přihrádky pro čisticí prostředky.
- Je třeba, abyste kontaktovali výrobce a zjistili vhodné podmínky použití.
- Pokud používáte vhodné produkty, zajistí úsporu soli a/nebo vody použité při oplachování.
- Rozsah záruky vašeho spotřebiče nezahnuje žádné stížnosti týkající se použití takových typů čisticích prostředků.

Doporučené použití: Chcete-li dosáhnout lepších výsledků díky použití kombinovaných čisticích prostředků, přidejte sůl a leštidlo a nastavte tvrdost vody a nastavení leštidla na nejnižší úroveň.



Rozpustnost čisticích prostředků ve formě tablet vyrobených různými společnostmi se liší v závislosti na teplotě a času. Proto se nedoporučuje používat takové prostředky v krátkodobých programech. U takových programů je vhodnější použít práškové čisticí prostředky.

Varování: V případě problému, ke kterému nedošlo předtím, a který souvisí s použitím tohoto typu čisticích prostředků, kontaktujte přímo výrobce čisticího prostředku.

Když se vzdáte použití kombinovaných čisticích prostředků

- Naplňte nádržku na sůl a leštidlo.
- Tvrdost vody nastavte na nejvyšší pozici a spusťte prázdnou myčku.
- Nastavte úroveň tvrdosti vody.
- Proveďte vhodné nastavení leštidla.

Plnění leštidlem, nastavení

Dostatečné množství leštidla zabrání zanechání bílých kapek vody, skvrn vodního kamene. Rovněž zvyšuje sušící výkon.

Chcete-li přidat leštidlo, sejměte víčko přihrádky na leštidlo. 1 Prostor na leštidlo naplňte leštidlem dokud kontrolka neztmavne; 2 víčko vraťte na místo a zavřete ho tak, aby si zářezy odpovídaly. Když zkontrolujete kontrolku ukazatele hladiny leštidla, zjistíte, zda je třeba do spotřebiče leštidlo doplnit nebo ne. Tmavá kontrolka **b** znamená, že v přihrádce je dostatek leštidla, světlá kontrolka **a** znamená, že je třeba leštidlo doplnit. Nastavení hladiny leštidla lze nastavit do pozice 1-6. Tovární nastavení leštidla je pozice 3.

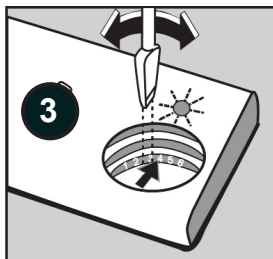
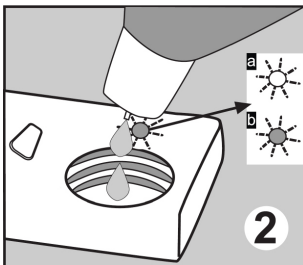
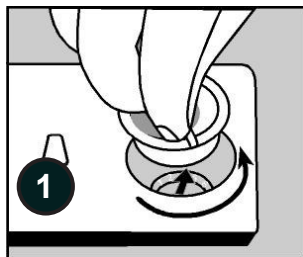

Pokud se na vašem nádobí objevují po umytí skvrny, je třeba úroveň zvýšit, snížit ji musíte, pokud na nádobí zůstávají modré skvrny. 3

Varování: Použijte pouze taková leštidla, která jsou povolena k použití ve spotřebiči. Vzhledem k tomu, že v případě extrémního množství použitého leštidla se může v myčce hromadit pěna a ta sníží výkon, odstraňte přebytečné množství leštidla houbičkou.

KAPITOLA 4: PLNĚNÍ MYČKY NÁDOBÍ

PLNĚNÍ MYČKY NÁDOBÍ

Nádobí do myčky vložte správně.

V myčce jsou dva samostatné koše, do kterých můžete dávat nádobí. Spodní košík je na kulaté a hluboké nádobí.

Horní košík je na tenké a úzké nádobí. Abyste dosáhli nejlepších výsledků, doporučujeme používat košík na nože. Abyste předešli možným zraněním, nádobí s dlouhou rukojetí a ostrými hranami umístěte dnem vzhůru.

Varování: Nádobí vložte do myčky tak, aby nebránilo otáčení horních a spodních ramen s tryskami.

Horní košík

Rošt na nádobí

Do těchto roštů můžete díky nastavitelné výšce umístit nádobí různé velikosti. Rošty můžete používat ve 2 různých výškách.

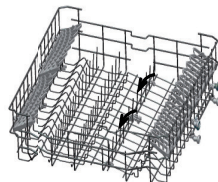
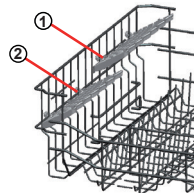

Skládací rošty

Skládací rošty v horní části košíku jsou navrženy tak, že vám umožní vložení velkých nádob, např. hrnců, pánví, atd. V případě potřeby lze každou část složit samostatně nebo je lze složit najednou a získat tak větší prostor. Chcete-li nastavit skládací rošty, zdvihněte je nebo je složte dolů.

Nastavení horní části, je-li plná.

Mechanismus pro nastavení výšky na horním košíku vaší myčky je navrženy tak, aby vám umožnil nastavit výšku vašeho horního košíku směrem dolů nebo nahoru, aniž by ho bylo nutné vyjmout z myčky, když je plný a vy tak můžete vytvořit větší prostor v horní nebo spodní části vaší myčky. Koš vaší myčky je v továrním nastavení nastaven do horní pozice. Abyste svůj koš zvedli, uchopte ho z obou stran a vysuňte směrem nahoru. Abyste ho snížili, znovu ho uchopte z obou stran a snižte ho. V případě plného košíku se ujistěte, že jsou obě strany ve stejné pozici (nahoru nebo dolů).

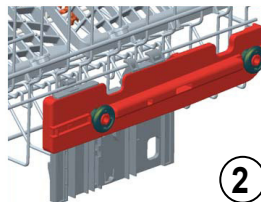
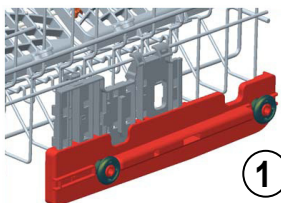
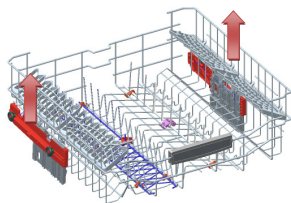

Spodní košík

Skládací rošty

Ve spodním košíku myčky jsou čtyři skládací rošty, které jsou navrženy tak, abyste do nich mohli snadněji dávat velké kusy nádobí, hrnce, pánve, atd. V případě potřeby lze každou část rozložit a získat tak větší prostor. Chcete-li je nastavit, zdvihněte je nebo je stlačte dolů.

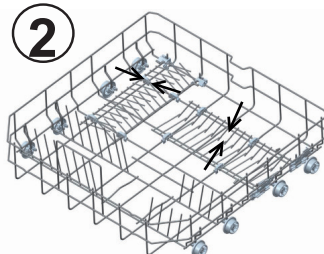
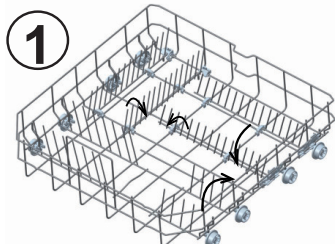

KAPITOLA 4: PLNĚNÍ MYČKY NÁDOBÍ

Horník košík na příbory

Horní košík je navržen pro vkládání vidliček, lžicí a nožů, dlouhých vařeček a malých předmětů.

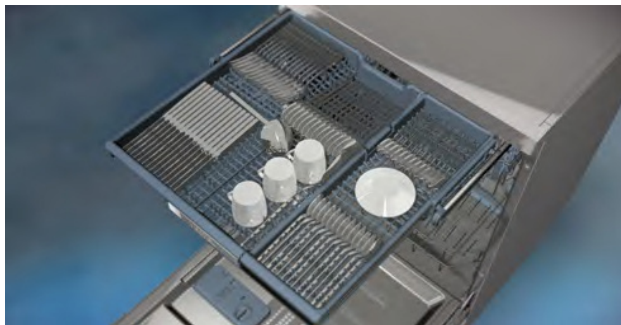

Vzhledem k tomu, že ho lze z myčky snadno vyjmout, můžete nádobí vyjmout z myčky společně s košem.

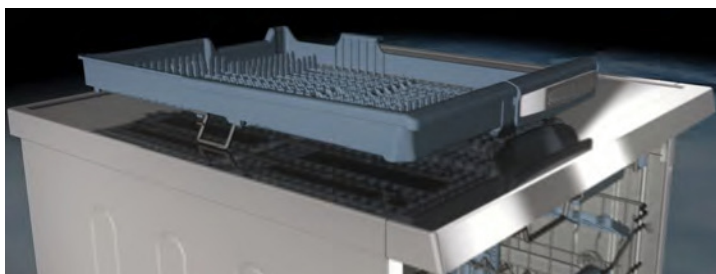

Horní košík na příbory tvoří dvě části; pokud potřebujete prostor na nádobí v horním košíku, můžete vyjmout levou nebo pravou část košíku a získáte tak více prostoru.



Varování: Nože a další ostré předměty lze do košíku na příbory vložit horizontálně.

KAPITOLA 5: PLNĚNÍ MYČKY NÁDOBÍ

Alternativní plnění koše
Spodní koš

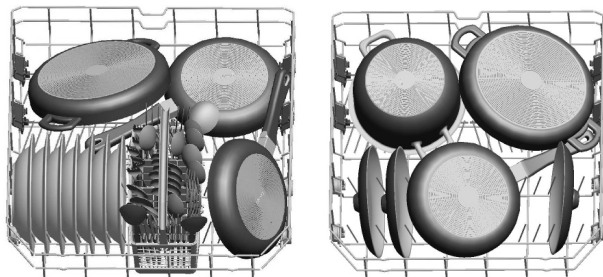

Horní koš

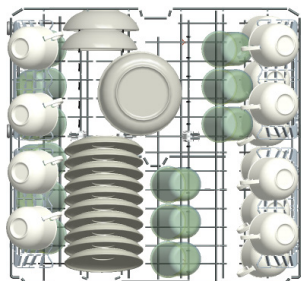

Vadné zatížení

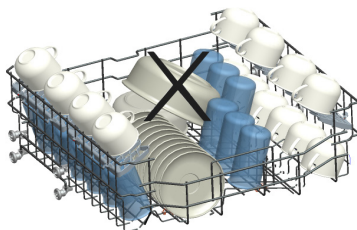
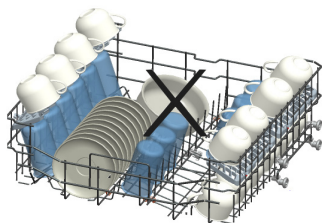
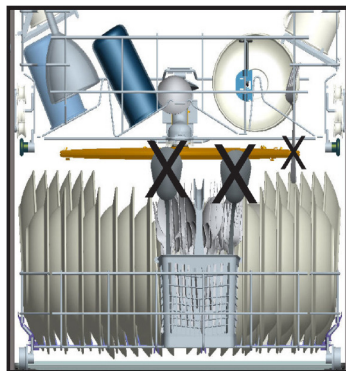
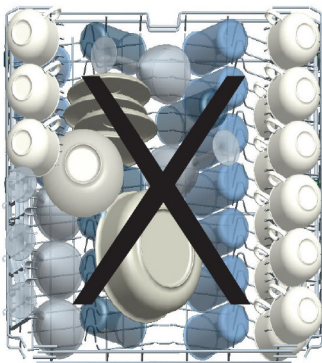

Důležitá poznámka pro zkušební laboratoře

Pro informace o testech výkonosti nás kontaktujte na adrese:

"dishwasher@standardtest.info". Ve svém e-mailu uveďte název modelu a sériové číslo (20 čísel), které můžete najít na dveřích spotřebiče.

KAPITOLA 6: POPIS PROGRAMU PROGRAM

Položky programu

Program č.				
Názvy programů a teploty	Jetwash 18' 35°C	Auto Jemné 30-50°C	Auto Intense 50-70°C	Dual Wash 65°C
Typ potravinového odpadu	Čerstvé, méně špinavé, káva, mléko, čaj	Zjistí úroveň znečištění nádobí a množství potřebné vody a délku času automaticky.		Polévky, omáčky, těstoviny, vejce, pilaf, bramborové a zapékané pokrmy, smažené pokrmy
Míra znečištění	malé	malé	vysoké	vysoké
Množství čisticího prostředku B: 25 cm ³ / 15 cm ³ A: 5 cm ³	**B	A+B	A+B	A+B
	35°C mytí	Zjistí úroveň znečištění nádobí a množství potřebné vody a délku času automaticky.		40°C Mytí
	Horké oplachování			65°C Mytí
	Konec			45°C Mytí
				Horké oplachování
				Sušit
				Konec
Délka trvání programu (min.)	18	82 - 91	123-174	113
Spotřeba elektřiny (kW hodiny)	0,57	0,87	1,58	1,43
Spotřeba vody (litry)	7,7	10,6-17,7	12,3-24,6	15,4
Pokud si vyberete poloviční náplň, změňte hodnoty;				
Délka trvání programu (min.)	18	79 - 87	107-154	93
Spotřeba elektřiny (kW hodiny)	0,57	0,82	1,30	1,33
Spotřeba vody (litry)	7,7	9,9 - 13,7	11,9-19,9	11,1

Varování: Krátké programy nezahrnují fázi sušení.

Výše deklarované hodnoty byly získány v laboratorních podmínkách, v souladu s platnými směrnici. Tyto hodnoty se mohou změnit v závislosti na podmínkách a prostředí použití produktu (pnutí v síti, tlak vody, vstupní teplota vody a teplota okolí).

KAPITOLA 6: POPIS PROGRAMU PROGRAM

Položky programu

Program č.				
Názvy programů a teploty	Quick 30 min. 40°C	Eco 50°C	***Super 50 min. 65°C	Hygiene 70°C
Typ potravinového odpadu	Čerstvá káva, mléko, čaj, studené maso, zelenina	Čerstvá káva, mléko, čaj, studené maso, zelenina	Zaschlá polévka, omáčka, těstoviny, vejce, rýže, brambory a zapékané pokrmy, smažené pokrmy	Čerstvá káva, mléko, čaj, studené maso, zelenina
Míra znečištění	malé	střední	střední	střední
Množství čisticího prostředku B: 25 cm ³ / 15 cm ³ A: 5 cm ³	B	A+B	A+B	A+B
	Předmytí	Předmytí	65°C Mytí	Předmytí
	40°C Mytí	50°C Mytí	Okamžité oplachování	65°C Mytí
	Oplachování za studena	Horké oplachování	Horké oplachování	Oplachování za studena
	Horké oplachování	Sušit	Konec	Horké oplachování
	Sušit	Konec		Sušit
	Konec			Konec
Délka trvání programu (min.)	30	201	50	123
Spotřeba elektřiny (kW hodiny)	0,74	0,84	129	1,38
Spotřeba vody (litry)	10,9	9,0	10,7	14,4
Pokud si vyberete poloviční náplň, změřte hodnoty;				
Délka trvání programu (min.)	30	144	46	100
Spotřeba elektřiny (kW hodiny)	0,74	0,82	1,29	1,35
Spotřeba vody (litry)	10,9	9,0	10,7	11,1

**V cyklu předmytí lze použít pouze práškový čisticí přípravek.

*** Nádobí můžete mýt při té nejlepší výkonnosti při použití cyklu Super 50 min.

KAPITOLA 6: ZAPNUTÍ SPOTŘEBIČE A VÝBĚR PROGRAMU

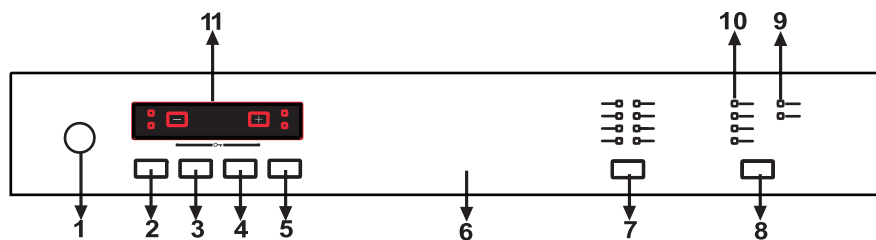

1.) Tlačítko Zap./Vyp.

Jakmile stisknete tlačítko Zap./Vyp., spotřebič se zapne a rozsvítí se kontrolka Start/Pohotovostní režim.

2.) Tlačítko Extra oplachování/Sušení: Pomocí tohoto tlačítka můžete k vybranému programu přidat oplachování nebo sušení navíc. Pokud vyberete funkci extra oplachování, rozsvítí se kontrolka extra oplachování v levém horním rohu a do vybraného programu

budou přidány kroky mytí-oplachování.

Pokud vyberete funkci extra sušení, rozsvítí se kontrolka extra oplachování v levém spodním rohu a do vybraného programu budou přidány kroky sušení.

3.) Tlačítko Extra hygiena:

Při použití této možnosti lze změnit teplotu a délku mytí konkrétních cyklů, což zajistí hygieničtější mytí.

4.) Tlačítko Čisticí tableta

Při použití kombinovaného čisticího prostředku obsahujícího sůl, leštidlo a extra funkce, stiskněte tlačítko Čisticí tableta.

5.) Tlačítko ½ poloviční náplně

Pomocí tlačítka Poloviční náplň lze nastavit až tři druhy mytí, ve spodním košíku, horním košíku a obou koších.



Máte-li v myčce malé množství nádobí a potřebujete ho umýt, u některých programů můžete aktivovat funkci poloviční náplně. Máte-li nádobí v obou koších, stiskněte tlačítko 1/2 a vyberte pozici, v níž se rozsvítí obě kontrolky.



Máte-li nádobí pouze v horním košíku, stiskněte tlačítko 1/2 a vyberte pozici, v níž se rozsvítí kontrolka horního košíku. Tak se spustí mytí nádobí pouze v horní části. Při použití této funkce nesmí být ve spodním košíku žádné nádobí.



Máte-li nádobí pouze ve spodním košíku, stiskněte tlačítko 1/2 a vyberte pozici, v níž se rozsvítí kontrolka spodního košíku.

KAPITOLA 6: ZAPNUTÍ SPOTŘEBIČE A VÝBĚR PROGRAMU

Tak se spustí mytí nádobí pouze ve spodní části. Při použití této funkce se ujistěte, že v horním košíku nezůstalo žádné nádobí.

Poznámka: Pokud jste u posledního použitého programu použili extra funkci, tato funkce zůstane aktivní i při dalším programu. Nechcete-li tuto funkci používat u nově vybraného programu, znovu stiskněte tlačítko vybrané funkce a zkontrolujte, zda odpovídající kontrolka zhasne.

6.) Rukověť dveří

Rukověť se používá k otevírání/zavírání dveří vašeho spotřebiče.

7.) Tlačítko volby programu

Pomocí tlačítka pro volbu programu můžete vybrat vhodný program na své nádobí.

8.) Tlačítko Start/Pauza

Jakmile stisknete tlačítko Start/Pauza, vybraný program se spustí a rozsvítí se kontrolka "Mýt". Ve stavu zastavení, je-li LED zapnutá, kontrolka Start/Pauza se rozblíká.

9.) Kontrolka - Nedostatek soli

Když se rozblíká výstražná kontrolka, zjistěte, zda je ve vaší myčce dostatek soli na zjemnění vody. Když se rozblíká výstražná kontrolka, musíte doplnit komoru se solí.

Kontrolka - Nedostatečné oplachování

Abyste zkontrolovali, zda je ve spotřebiči dostatek leštidla, zkontrolujte upozornění na nedostatek leštidla na displeji. Když se rozsvítí odpovídající kontrolka, doplňte leštidlo.

10.) Kontrolky monitorování programu

Průběh programu lze monitorovat pomocí kontrolky na ovládacím panelu.

- Mytí
- Oplachování
- Konec

11.) Kontrolka - Zbývající čas

Kontrolka Zbývající čas zobrazí délku programu a zbývající čas spuštěného programu. Kromě toho můžete nastavit čas opožděného startu, a to stisknutím tlačítek na kontrolce ještě před spuštěním programu. Chcete-li změnit čas prodlevy, můžete nastavit čas stisknutím tlačítka Start/pauza a použitím tlačítek na kontrolce. Pro aktivaci znovu stiskněte tlačítko Start/Pauza.

Funkce dětského zámku

Chcete-li aktivovat funkci dětského zámku, ve stejný okamžik stiskněte na 3 sekundy tlačítka "+" a "-". Po dobu 2 sekund se na displeji zobrazí "CL". Chcete-li deaktivovat funkci dětského zámku, ve stejný okamžik stiskněte na 3 sekundy tlačítka "+" a "-". "CL" zablíká 1x.

KAPITOLA 6: ZAPNUTÍ SPOTŘEBIČE A VÝBĚR PROGRAMU

Zapnutí spotřebiče

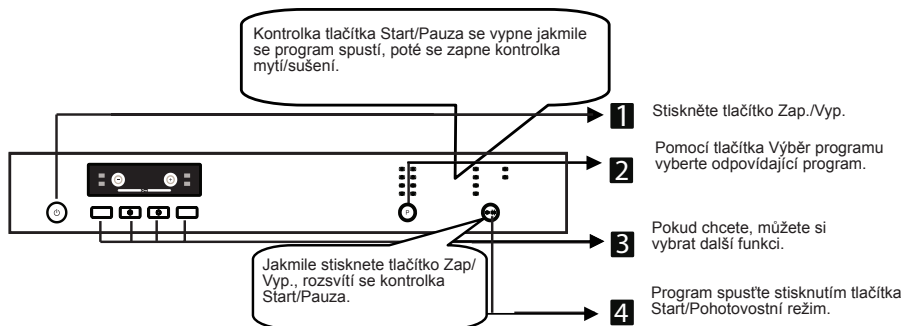

Sledování programu

Průběh programu můžete sledovat pomocí kontrolky, které se nachází na ovládacím panelu.

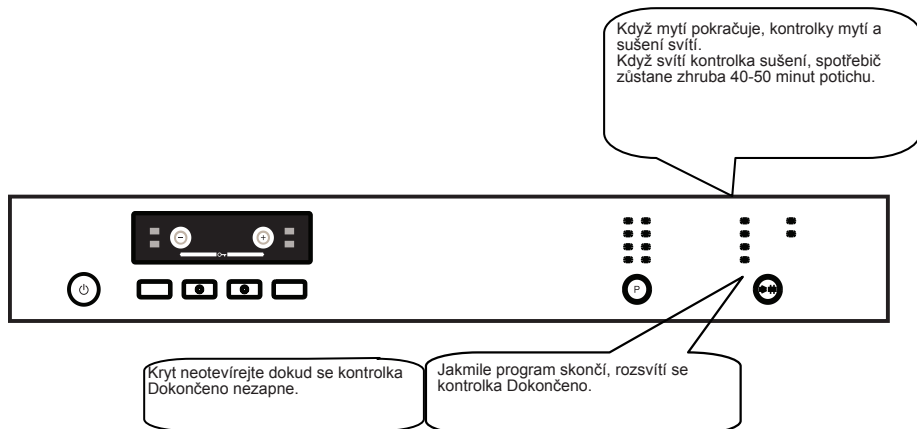

Změna programu

Chcete-li změnit programy zatímco je spuštěný program mytí.

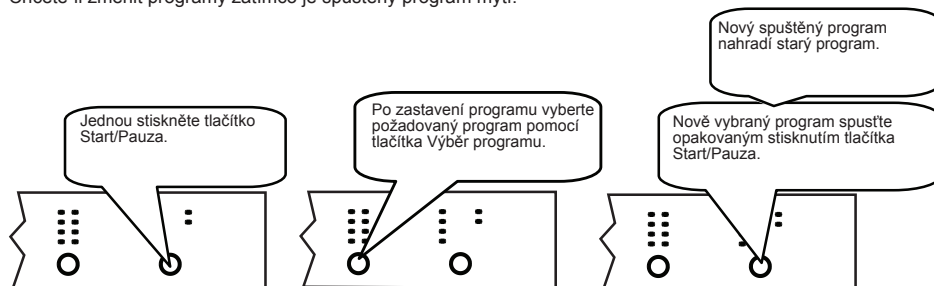

KAPITOLA 6: ZMĚNA PROGRAMU S RESTARTEM

Chcete-li zrušit program zatímco je spuštěný program mytí.

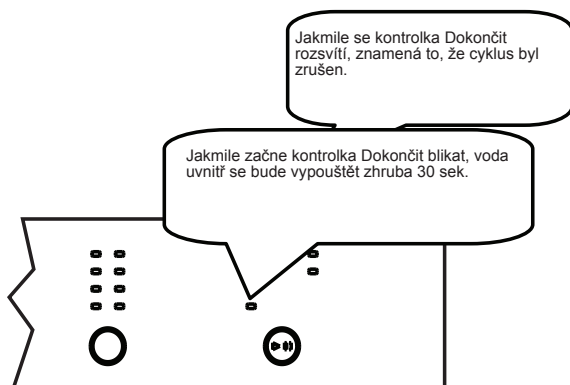

Vypnutí spotřebiče

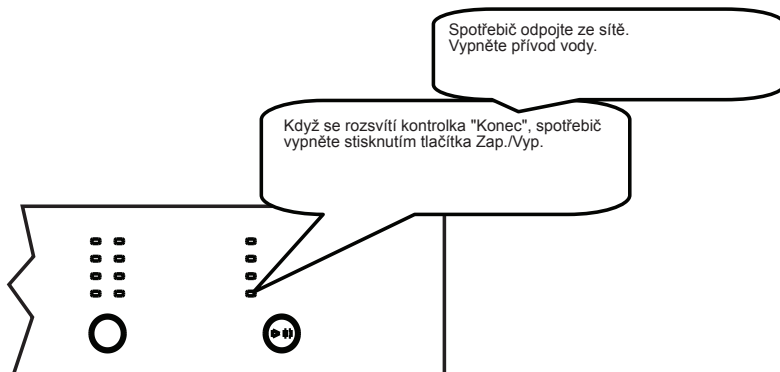

Poznámka: Po dokončení programu mytí lehce otevřete dveře spotřebiče, abyste urychlili sušení.

Poznámka: Pokud se během mytí nebo v případě výpadku napájení otevrou dveře spotřebiče, spotřebič se zapne hned jakmile se dveře zavřou nebo se obnoví napájení.

KAPITOLA 8: ÚDRŽBA A ČIŠTĚNÍ

Čištění spotřebiče v pravidelných intervalech prodlužuje životnost spotřebiče.

V mycí části spotřebiče se může hromadit olej a vodní kámen. V případě takového hromadění:

- Naplňte příhrádku na čisticí prostředek aniž byste do myčky vložili nádobí a myčku spusťte při vysoké teplotě. V případě, že to nepomůže, použijte speciální čisticí materiál.

Čištění těsnění ve dveřích spotřebiče

- Těsnění pravidelně otírejte navlhčeným hadříkem.

Čištění spotřebiče

Filtry a ramena s tryskami čistěte minimálně jednou týdně.

Než zahájíte čištění, spotřebič odpojte a vypněte přívod vody.

Otřete jemným čisticím materiálem a navlhčeným hadříkem.

Filtry

Pokud v jemných a hrubých filtrech zůstanou jakékoli zbytky potravin, filtry vyjměte a důkladně je vyčistěte pod tekoucí vodou.

a. Mikro filtr

b. Hrubý filtr

c. Kovový/Plastový filtr

Pro odebrání a vyčištění kombinace filtru otočte filtrem proti směru hodinových ručiček a vyjměte ho nahoru. **1**

Vytáhněte a vyjměte kovový/plastový filtr. **3** Potom z mikro filtru vytáhněte hrubý filtr. **2** Pod tekoucí vodou ho důkladně propláchněte. Kovový/plastový filtr vraťte na místo. Hrubý filtr zasuňte do mikro filtru tak, aby značky vzájemně odpovídaly. Mikro filtr připojte ke kovovému/plastovému filtru a otočte ve směru šipky tak, aby se zamknul, k čemuž dojde když lze vidět šipku na mikro filtru. **4**

• Myčku nádobí nikdy nepoužívejte bez filtru.

• Nesprávné nasazení filtru snižuje účinnost mytí.

• Čisté filtry jsou velmi důležité kvůli správnému spuštění spotřebiče.

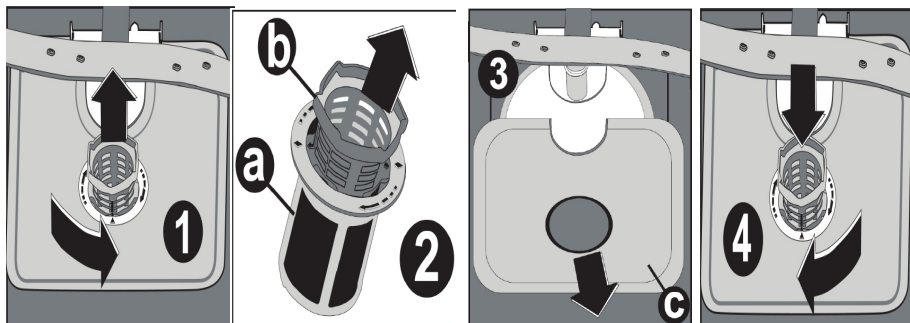

Ramena s tryskami

Zkontrolujte otvory v horních a spodních ramenech s tryskami. Pokud se některá z trysek uspala, vyjměte rameno a vyčistěte ho pod tekoucí vodou.

Spodní rameno můžete vyjmout tahem vzhůru, zatímco horní rameno lze vyjmout tak, že jeho matici otočíte doleva. Ujistěte se, zda je matice při opakovaném nasazení horního ramena na místo dokonale utažená.

Filtr hadice

Čas od času zkontrolujte filtr a hadici a pokud se v nich začnou hromadit zbytky z mytí, vyčistěte je. Chcete-li vyčistit filtr, nejprve vypněte přívod vody a potom hadici odpojte. Filtr po vyjmutí z hadice vyčistěte pod tekoucí vodou. Vyčištěný filtr vraťte zpět na místo uvnitř hadice. Hadici znovu připevněte.

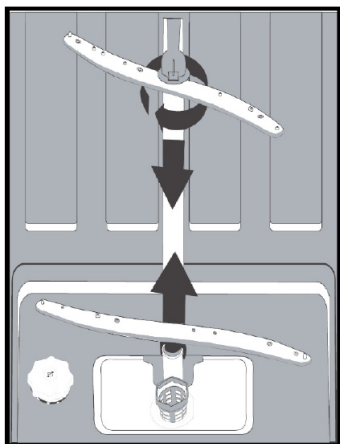

KAPITOLA 9: KÓDY SELHÁNÍ A CO DĚLAT V PŘÍPADĚ SELHÁNÍ

CHYBOVÝ KÓD	POPIS CHYBY	KONTROLA
F5	Nedostatečný přívod vody	<ul style="list-style-type: none"> • Zkontrolujte, zda je přívod vody zcela otevřený a že nedošlo k žádnému odpojení vody. • Zavřete přívod vody, odpojte hadici od kohoutku a vyčistěte filtr na konci hadice. • Pokud chyba přetrvává, restartujte myčku na nádobí, kontaktujte servis.
F3	Chyba přívodu vody	<ul style="list-style-type: none"> • Zavřete kohoutek. • Kontaktujte servis.
F2	Z myčky se nevypouští odpadní voda.	<ul style="list-style-type: none"> • Hadice na vypouštění vody je ucpaná. • Filtry vaší myčky mohou být ucpané. • Spotřebič vypněte/zapněte a aktivujte příkaz ke zrušení programu. • Pokud chyba přetrvává, kontaktujte servis.
F8	Chyba ohřevu	<ul style="list-style-type: none"> • Kontaktujte servis.
F1	Aktivní alarm - přetékání vody	<ul style="list-style-type: none"> • Vypněte spotřebič a zavřete kohoutek. • Kontaktujte servis.
FE	Vadná elektronická karta	<ul style="list-style-type: none"> • Kontaktujte servis.
F7	Chyba přehřátí (příliš vysoká teplota ve spotřebiči)	<ul style="list-style-type: none"> • Kontaktujte servis.
F9	Chyba umístění přepážky	<ul style="list-style-type: none"> • Kontaktujte servis.
F6	Vadný senzor ohřívání	<ul style="list-style-type: none"> • Kontaktujte servis.

Pokud jedna z kontrol programů svítí a kontrolka Start/Pauza se vypíná a zapíná

Dveře spotřebiče jsou otevřené, zavřete je.

Pokud se program nespustí

- Zkontrolujte, zda je zástrčka zapojená do sítě.
- Zkontrolujte pojistky.
- Zkontrolujte, zda je kohoutek na přívodu vody otevřený.
- Zkontrolujte, zda jste zavřeli dveře spotřebiče.
- Zkontrolujte, zda jste spotřebič vypnuli stisknutím tlačítka Zap./Vyp.
- Zkontrolujte, zda není filtr na přívodu vody a filtry ve spotřebiči zanesené.

Pokud kontrolky "Mýt/Sušit" a "Konec" blikají

- Aktivní alarm - přetékání vody
- Vypněte přívod vody a kontaktujte autorizovaný servis.

Pokud kontrolky nezhasnou po dokončení programu

Tlačítko Zap./Vyp. je stále spuštěno.

Pokud v prostoru na čisticí prostředek zůstanou zbytky čisticího prostředku

Čisticí prostředek byl přidán do prostoru na čisticí prostředek, který byl mokry.

Pokud na konci programu zůstanou zbytky vody

- Odtoková hadice je ucpaná.
- Filtry jsou ucpané.
- Program se ještě nedokončil.

Pokud se spotřebič zastaví během mytí

- Výpadek napájení.
- Selhání přívodu vody.
- Program může být v pohotovostním režimu.

Pokud se během mytí ozývá hluk a spotřebič se třese

- Nádobí je vložené nesprávně.
- Ramena s tryskami naráží do nádobí.

Pokud na nádobí zůstanou zbytky jídla

- Nádobí je do myčky vloženo nesprávně, rozstříkovaná voda se nedostala na konkrétní místa.
- Košík je přeplněný.
- Nádobí se naklání.
- Bylo přidáno malé množství čisticího prostředku.
- Byl zvolen nevhodný program, spíše slabý.
- Ramena s tryskami jsou ucpaná zbytky jídla.
- Filtry jsou ucpané.
- Filtry byly nesprávně nasazeny.
- Ucpány odtok.

KAPITOLA 10: PRAKTICKÉ A UŽITEČNÉ INFORMACE

Pokud na nádobí zůstávají bělavé skvrny

- Bylo použito malé množství čistícího prostředku.
- Nastavení dávkování na oplachování bylo nastaveno na velmi nízkou úroveň.
- Nebyla použita žádná speciální sůl, navzdory vysoké tvrdosti vody.
- Nastavení systému na zjemňování je na velmi nízké úrovni.
- Víčko prostoru na sůl není dobře dověně.

Pokud nádobí neuschne

- Byl zvolen program bez sušení.
- Oplachování bylo nastaveno příliš nízkou.
- Nádobí bylo vyndáno příliš rychle.

Pokud na nádobí zůstává rez

- Kvalita nerezového nádobí je nedostačující.
- Vysoký obsah soli ve vodě.
- Víčko prostoru na sůl není dobře dověně.
- Příliš mnoho soli se při plnění rozstříkne po stranách a do myčky.
- Nesprávné uzemnění.

Pokud problém přetrvává i po provedení kontrol nebo v případě jakéhokoli selhání, které není popsáno výše, kontaktujte autorizovaný servis.

PRAKTICKÉ A UŽITEČNÉ INFORMACE

1- Kdykoli není spotřebič v provozu:

- Spotřebič odpojte a vypněte přívod vody.
- Dveře nechte mírně pootvorené, abyste předešli hromadění nepříjemného zápachu.
- Vnitřní část spotřebiče udržujte čistou.

2- Eliminace vodních kapek

- Nádobí umyjte pomocí intenzivního programu.
- Ze spotřebiče vyjměte kovové nádoby.
- Nepřidávejte čistící prostředek.

3- Pokud nádobí do myčky vložíte správně, dosáhnete té nejlepší účinnosti co do spotřeby energie a mycího a sušícího výkonu.

4- Než špinavé nádobí vložíte do myčky, očistěte všechny hrubé nečistoty.

5- Spotřebič spusťte zcela naplněný.

6- Program předmytí použijte pouze je-li to nezbytné.

7- Při výběru programu dodržte informace o programu a průměrné spotřebě.

8- Vzhledem k tomu, že spotřebič dosáhne vysokých teplot, neměl by být umístěn v blízkosti chladničky.

9- Pokud se spotřebič nachází na místě, na kterém existuje nebezpečí zamrznutí, musíte vodu, která ve spotřebiči zůstala, vyprázdnit. Vypněte přívod vody, odpojte hadici pro přívod vody a vyčerpajte vnitřní vodu.

Myčka nádobí obsahuje v prostoru jímky filtru PP biocidní přípravek, který brání množení bakterií.

Aktivní látka: pyrithion zinečnatý (C. CAS: 13463-41-7)

LIKVIDACE STARÉHO SPOTŘEBIČE

Tento symbol na produktu nebo balení znamená, že s produktem nesmí být zacházeno jako s domácím odpadem. Místo toho musí být dopraven na sběrné místo pro recyklaci elektrických a elektronických přístrojů. Přispějete tak možným nežádoucím následkům pro životní prostředí a lidské zdraví. Recyklace materiálů pomůže chránit přírodní bohatství. Více informací ohledně recyklace tohoto produktu získáte na místním úřadě, u služeb pro likvidaci domácích odpadů nebo v obchodě, v kterém jste produkt zakoupili.



Register your product here
WWW.SHARPHOMEAPPLIANCES.COM,
by registering with Sharp you become part of
our For Life promise to always be there for you
and your appliance.



Service
& Support

Visit our website:

www.sharphomeappliances.com

Or contact us:



You Tube

%100 recycleable paper