

NESPRESSO
EXPERT
MY MACHINE



(EN) User manual	(FR) Guide de l'utilisateur	3
(DE) Bedienungsanleitung	(IT) Istruzioni per l'uso	30
(ES) Istruzioni per l'uso	(PT) Manual do Utilizador	57
(CZ) Návod k použití	(HU) Használati útmutató	84
(PL) Instrukcja obsługi	(RU) Руководство пользователя	111
(GR) Εγχειρίδιο Χρήστη		140

Get the App / Obtenir l'Application

EN

FR

- 1 **Download the *Nespresso* App.**
If you have it already, please update the App.

Téléchargez l'Application *Nespresso*.
Si vous l'avez déjà, il est recommandé de la mettre à jour.



To check your device's compatibility, go on www.nespresso.com
Vérifiez la compatibilité de votre appareil sur www.nespresso.com

- 2 **Launch the App.**

Lancez
l'Application.



- 3 **Click on the Machine Icon.**
Cliquez sur l'icône Machine.

Pairing / Jumelage

- i** Please remember that the *Bluetooth*[®] mode must be activated beforehand on your smartphone or tablet.

N'oubliez pas que vous devez au préalable activer le mode *Bluetooth*[®] sur votre smartphone ou votre tablette.

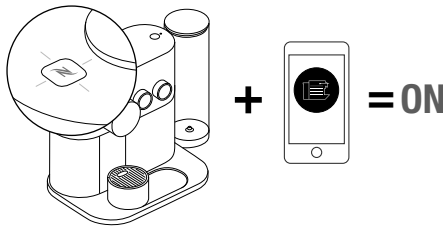

When the pairing is complete, the *Nespresso* Light will blink 3 times.

Une fois le jumelage terminé, le voyant *Nespresso* sur la machine clignote 3 fois.

Connectivity Functions / Fonctions de connectivité

- Recipe Management
 - Capsules stock management
 - Schedule a coffee brewing
 - Brew Now
 - Maintenance notifications
 - Descaling alert
 - And more to see via the App
- Gestion des recettes
 - Gestion du stock de capsules
 - Programmation d'un café à l'heure de votre choix
 - Préparation immédiate d'un café
 - Notifications d'entretien
 - Alerte de détartrage
 - Et bien d'autres fonctions à découvrir directement sur l'Application

Ⓝ Packaging Content /
Ⓡ Contenu de l'emballage

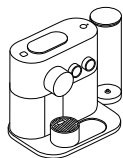

- 1 **Nespresso Expert** Coffee Machine
Machine à café *Nespresso Expert*



- 2 **Tasting Box** of *Nespresso* Capsules
Coffret de dégustation de capsules *Nespresso*



- 3 **Nespresso** Welcome Brochure
Brochure de bienvenue *Nespresso*



- 4 **User Manual**
Guide de l'utilisateur

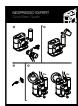

- 5 **Quick Start Guide**
Guide de démarrage rapide



- 6 **1 Water Hardness Test Stick**, in the User Manual
1 bâtonnet de test de dureté de l'eau
disponible dans le guide de l'utilisateur

*Nespresso Expert /
Nespresso Expert*

USER MANUAL

Nespresso is an exclusive system creating the ultimate Espresso, time after time. All *Nespresso* machines are equipped with a unique extraction system that guarantees up to 19 bar pressure. Each parameter has been calculated with great precision to ensure that all the aromas from each capsule can be extracted, to give the coffee body and create an exceptionally thick and smooth crema.

GUIDE DE L'UTILISATEUR

Nespresso est un système incomparable offrant un Espresso parfait, tasse après tasse. Toutes les machines *Nespresso* sont équipées d'un système d'extraction unique à très haute pression (jusqu'à 19 bars). Chaque paramètre est calculé avec précision pour exprimer la totalité des arômes de chaque capsule, donner du corps au café et lui offrir une crema* d'une densité et d'une onctuosité exceptionnelles.
*crema: mousse de café

⚠ CAUTION: when you see this sign, please refer to the safety precautions to avoid possible harm and damage.







AVERTISSEMENT: lorsque ce symbole apparaît, veuillez consulter les consignes de sécurité pour éviter tout danger et dommage éventuel.

i INFORMATION: when you see this sign, please take note of the advice for the correct and safe usage of your coffee machine.
INFORMATION: lorsque ce symbole apparaît, veuillez prendre connaissance des conseils pour utiliser votre machine à café de façon appropriée et en toute sécurité.



NOTE: when you see this sign, please note that you can also use the App for this function. Consult App for more information.
REMARQUE: lorsque ce symbole apparaît, notez que vous pouvez également utiliser cette fonction à partir de l'Application. Consultez l'Application pour plus d'informations.

D80 Specifications / D80 Spécifications techniques

	220-240 V~, 50-60 Hz, 1150-1260 W
Frequency / Fréquence	2.402 - 2.480 GHz MaxTransmit Power 4dBm / MaxTransmit Power 4dBm
P_{max}	19 bar / 1.9 MPa / Pression maximale: 19 bars / 1.9 MPa
	Standard version: ~4.4 kg / Version standard: ~4.4 kg
	~1.11 L
	 38.05 cm  28.7 cm  22.3 cm

Content / Table des matières

EN

FR

Get the App / Obtenir l'Application	3
Pairing / Jumelage	3
Connectivity Functions / Fonctions de connectivité	3
Packaging Content / Contenu de l'emballage	4
<i>Nespresso Expert / Nespresso Expert</i>	4
Specifications / Spécifications techniques	5
Safety Precautions / Consignes de sécurité	6-12
Machine Overview / Présentation de la machine	13
First use (or after a long period of non-use) / Première utilisation (ou après une longue période de non-utilisation)	14
Turning the machine ON/OFF / Mise sous tension/Extinction de la machine	15
Regular Coffee Preparation / Préparation du café	16-17
Entering the settings mode / Accès au mode réglage	18
Settings mode: Energy Saving Concept / Mode réglage: économie d'énergie	18
Programming the water volume / Programmation du volume d'eau	19
Settings mode: Reset to Factory Settings / Mode réglage: restauration des réglages par défaut	20
Settings mode: Emptying the System / Mode réglage: vidange du système	21
Cleaning / Nettoyage	22
Water Hardness / Dureté de l'eau	23
Descaling / Détartrage	24-25
Troubleshooting / Dépannage	26-27
Contact <i>Nespresso Club</i> / Contacter le Club <i>Nespresso</i>	28
Disposal and Environmental Protection / Recyclage et protection de l'environnement	28
Limited Guarantee / Garantie	29

EN Safety Precautions



⚠ CAUTION: the safety precautions are part of the appliance. Read them carefully before using your new appliance for the first time. Keep them in a place where you can find and refer to them later on.

⚠ CAUTION: when you see this sign, please refer to the safety precautions to avoid possible harm and damage.

⚠ CAUTION: risks of injuries if you don't use this appliance correctly.

⚠ CAUTION: after using, do not touch hot surfaces (brewing unit, coffee and hot water nozzles), subjected to residual heat.

⚠ CAUTION: do not insert foreign objects into the

water tank and the brewing unit.

i INFORMATION: when you see this sign, please take note of the advice for the correct and safe usage of your appliance.

- The appliance is intended to prepare beverages according to these instructions.
- Do not use the appliance for anything other than its intended use.
- This appliance has been designed for use indoors and in non-extreme temperature conditions only.
- Protect the appliance from direct sunlight, prolonged water splash and humidity.
- This appliance is intended to be used in households and similar applications only such as: staff kitchen areas in shops, offices and other working environments, farm

houses; by clients in hotels, motels and other residential environments; bed and breakfast type environments.

- This appliance may be used by children who are at least 8 years of age, as long as they are supervised and have been given instructions about using the appliance safely and are fully aware of the dangers involved. Cleaning and user maintenance shall not be conducted by children unless they are older than 8 and they are supervised by an adult.
- Keep the appliance and its cord out of reach of children under 8 years of age.
- This appliance may be used by persons with reduced physical, sensory or mental capabilities, or whose experience or knowledge is not sufficient, provided they are supervised or have received instruction to use

the appliance safely and understand the dangers.

- Children shall not use the device as a toy.
- The manufacturer accepts no responsibility and the guarantee will not apply for any commercial use, inappropriate handling or use of the appliance, any damage resulting from use for other purposes, faulty operation, repair by non-professionals or failure to comply with the instructions.

Always follow the cleaning instruction to clean your appliance.

- Unplug the appliance.
- Do not clean the appliance while hot.
- Clean with a damp cloth or sponge.
- Never immerse the appliance in water or put it under running water.

Avoid risk of fatal electric shock and fire.

- In case of an emergency: immediately remove the plug from the power socket.
- Only plug the appliance into suitable, easily accessible, earthed mains connections. Make sure that the voltage of the power source is the same as that specified on the rating plate. The use of an incorrect connection voids the guarantee.

The appliance must only be connected after installation.

- Do not pull the cord over sharp edges, clamp it or allow it to hang down.
- Keep the cord away from heat and damp.
- If the supply cord is damaged, it must be replaced by the manufacturer, its service agent or similarly qualified persons, in order to avoid all risks.

- If the cord is damaged, do not operate the appliance. Return the appliance to the *Nespresso Club* or to a *Nespresso* authorised representative.
- If an extension cord is required, use only an earthed cord with a conductor cross-section of at least 1.5 mm² or matching input power.
- To avoid hazardous damage, never place the appliance on or beside hot surfaces such as radiators, stoves, ovens, gas burners, open flame, or similar.
- Always place it on a horizontal, stable and even surface. The surface must be resistant to heat and fluids, like water, coffee, descale fluid or similar liquids.
- Disconnect the appliance from the mains when not in use for a long period. Disconnect by pulling out the plug and not

- by pulling the cord itself or the cord may become damaged.
- Before cleaning and servicing, remove the plug from the mains socket and let the appliance cool down.
- Never touch the cord with wet hands.
- Never immerse the appliance or part of it in water or other liquid.
- Never put the appliance or part of it in a dishwasher.
- Electricity and water together is dangerous and can lead to fatal electrical shocks.
- Do not open the appliance. Hazardous voltage inside!
- Do not put anything into any openings. Doing so may cause fire or electrical shock!

Avoid possible harm when operating the appliance.

- Never leave the appliance unattended in case of manually operated brewing

- mode. In case of pre-programmed or remote brewing mode, additional safety precautions must be undertaken to avoid any possible harm, such as: respect the intended use, make sure the cup of adequate size is placed on the cup support, slider is completely closed, ensure there is water in the water tank and keep the appliance and its cord out of reach of unassisted children or pets.
- Do not use the appliance if it is damaged or not operating perfectly. Immediately remove the plug from the power socket. Contact the *Nespresso Club* or *Nespresso* authorised representative for examination, repair or adjustment.
- A damaged appliance can cause electrical shocks, burns and fire.
- Always completely close the

EN Safety Precautions

- slider and never open it during operation. Scalding may occur.
- Do not put fingers under coffee outlet, risk of scalding.
 - Do not put fingers into capsule compartment or the capsule shaft. Danger of injury!
 - Water could flow around a capsule when not perforated by the blades and damage the appliance.
 - Never use a damaged or deformed capsule. If a capsule is blocked in the capsule compartment, turn the machine off and unplug it before any operation. Call the *Nespresso Club* or *Nespresso* authorised representative.
 - Fill the water tank only with fresh potable water.
 - Empty water tank if the appliance will not be used for an extended time (holidays, etc.).
 - Replace water in water tank when the appliance is not operated for a weekend or a similar period of time.
 - Do not use the appliance without the drip tray and drip grid to avoid spilling any liquid on surrounding surfaces.
 - Do not touch hot surfaces. Use handles, protected surfaces or knobs.
 - To avoid scalding, keep always the milk frother lid closed during preparation.
 - Do not use any strong cleaning agent or solvent cleaner. Use a damp cloth and mild cleaning agent to clean the surface of the appliance.
 - To clean machine, use only clean cleaning tools.
 - When unpacking the machine, remove the plastic film and dispose.
 - This appliance is designed for *Nespresso* coffee capsules available exclusively through the *Nespresso Club* or your *Nespresso* authorised representative.
 - All *Nespresso* appliances pass stringent controls. Reliability tests under practical conditions are performed randomly on selected units. This can show traces of any previous use.
 - *Nespresso* reserves the right to change instructions without prior notice.
 - This machine contains magnets.
- lead to machine component damage or an insufficient descaling process.
- Your *Nespresso* machine calculates when a descale is necessary based on the amount of water used and your water hardness level. This is set at the first use with the help of the water hardness test stick. Make sure to test the water hardness again if you use your machine in another state/region.
 - Make sure you descale your machine as soon as the machine requests it; a late descaling procedure may not be completely efficient.

Descaling

- *Nespresso* descaling agent, when used correctly, helps ensure the proper functioning of your machine over its lifetime and ensures that your coffee experience is as perfect as the first day.
- *Nespresso* descaling agent has been specifically developed for *Nespresso* machines; the use of any other descaling agent may

SAVE THESE INSTRUCTIONS
Pass them on to any subsequent user.
This instruction manual is also available as a PDF at nespresso.com



⚠ ATTENTION: les consignes de sécurité font partie intégrante de la machine. Veuillez les lire attentivement avant d'utiliser pour la première fois votre nouvelle machine. Conservez-les à un endroit où vous pourrez les retrouver et les consulter ultérieurement.

⚠ ATTENTION: lorsque ce symbole apparaît, veuillez consulter les consignes de sécurité pour éviter tout danger et dommage éventuel.

⚠ ATTENTION: risques de blessures si vous n'utilisez pas cette machine correctement.

⚠ ATTENTION: après utilisation, ne touchez

pas les surfaces chaudes (unité d'extraction, sorties café et eau chaude), qui peuvent être soumises à une chaleur résiduelle.

⚠ ATTENTION: n'introduisez pas de corps étrangers dans le réservoir d'eau ou l'unité d'extraction.

ℹ INFORMATION: lorsque ce symbole apparaît, veuillez prendre connaissance des conseils pour utiliser votre machine de façon appropriée et en toute sécurité.

- La machine est conçue pour préparer des boissons conformément à ces instructions.
- N'utilisez pas la machine pour d'autres usages que ceux prévus.
- Cette machine a été conçue

uniquement pour un usage intérieur et dans des conditions de températures non extrêmes.

- Protégez votre machine des effets directs des rayons du soleil, des éclaboussures d'eau et de l'humidité.
- Cette machine est prévue uniquement pour une utilisation domestique ou dans des conditions similaires: espaces cuisine pour le personnel travaillant dans des boutiques, bureaux et autres environnements de travail, fermes; utilisation par les clients dans les hôtels, motels et autres environnements résidentiels du type chambres d'hôtes.
- Cette machine peut être utilisée par les enfants à partir de 8 ans sous surveillance, sous réserve qu'ils aient reçu des instructions pour une

utilisation sans risque de la machine et qu'ils aient pris pleinement conscience des risques encourus. Le nettoyage et l'entretien de la machine ne doivent pas être confiés à des enfants, à moins qu'ils aient plus de 8 ans et qu'ils soient sous la surveillance d'un adulte.

- Veillez à ce que les enfants de moins de 8 ans ne puissent pas accéder à la machine ni à son cordon d'alimentation.
- Cette machine peut être utilisée par des personnes présentant des capacités physiques, sensorielles ou mentales réduites, ou un manque d'expérience et de connaissances, à condition qu'elles soient sous surveillance, qu'elles aient reçu des instructions pour une utilisation sans risque de la machine et qu'elles aient

Ⓞ Consignes de sécurité

pris pleinement conscience des risques encourus.

- Veillez à ce que les enfants ne jouent pas avec la machine.
- Le fabricant décline toute responsabilité et la garantie ne s'appliquera pas en cas d'usage commercial, d'utilisation ou de manipulation inappropriée, ainsi que de dommages résultant d'un usage inadapté, d'une mauvaise utilisation, d'une réparation par un non-professionnel ou du non-respect des instructions.

Pour nettoyer votre machine, suivez toujours les instructions correspondantes.

- Débranchez la machine.
- Ne nettoyez pas la machine quand elle est chaude.
- Nettoyez avec un chiffon ou une éponge humides.

- Ne plongez jamais la machine dans l'eau et ne la passez pas non plus sous l'eau.

Évitez les risques de décharges électriques mortelles et d'incendie.

- En cas d'urgence, débranchez immédiatement la machine de la prise électrique.
- Branchez la machine uniquement dans des prises adaptées, facilement accessibles et reliées à la terre. Assurez-vous que la tension de la source d'alimentation est identique à celle indiquée sur la plaque signalétique. Toute utilisation d'un branchement inadapté entraînera l'annulation de la garantie.

La machine ne doit être branchée qu'une fois installée.

- Ne tirez pas sur le cordon

d'alimentation au-dessus de bords tranchants, et veillez à le fixer ou à le laisser pendre librement.

- Éloignez le cordon d'alimentation de toute source de chaleur et d'humidité.
- Si le cordon d'alimentation est endommagé, il doit être remplacé par le fabricant, son service après-vente ou des personnes disposant de qualifications identiques afin d'éviter tout risque.
- Si le cordon d'alimentation est endommagé, n'utilisez pas la machine. Renvoyez la machine au Club *Nespresso* ou à un revendeur *Nespresso* agréé.
- Si une rallonge électrique s'avère nécessaire, n'utilisez qu'un cordon relié à la terre, dont le conducteur possède une section d'au moins 1.5 mm² ou d'une puissance d'entrée équivalente.

- Pour éviter tout danger, ne placez jamais la machine sur ou à proximité de surfaces chaudes, telles que des radiateurs, des plaques de cuisson, des fours, des brûleurs à gaz, des feux nus ou toute autre source de chaleur similaire.
- Placez-la toujours sur une surface horizontale, stable et plate. La surface doit être résistante à la chaleur et aux liquides comme l'eau, le café, le produit de détartrage ou tout autre fluide similaire.
- Débranchez la machine de la prise électrique en cas de non-utilisation prolongée. Débranchez la machine en tirant sur la fiche et non sur le cordon d'alimentation afin de ne pas l'endommager.
- Avant le nettoyage et l'entretien de votre machine, débranchez-la de la prise

électrique et laissez-la refroidir.

- Ne touchez jamais le cordon d'alimentation avec les mains mouillées.
- Ne plongez jamais la machine, en tout ou partie, dans l'eau ou dans d'autres liquides.
- Ne placez jamais la machine ou certains de ses composants au lave-vaisselle.
- La présence simultanée d'électricité et d'eau est dangereuse et peut provoquer des décharges électriques mortelles.
- N'ouvrez pas la machine. Tension dangereuse à l'intérieur!
- Ne placez jamais rien au niveau des ouvertures. Cela risquerait de provoquer un incendie ou des décharges électriques mortelles!

Évitez les dommages susceptibles d'être provoqués par l'utilisation de la machine.

- Ne laissez jamais la machine sans surveillance lors d'une préparation manuelle de café. En cas de pré-programmation ou de préparation de café à distance, des mesures de sécurité supplémentaires doivent être appliquées pour éviter tout danger éventuel: respect des usages prévus, taille de tasse adaptée, fenêtre coulissante fermée, réservoir à eau rempli, machine et cordon hors de portée des enfants et animaux sans surveillance.
- N'utilisez pas la machine si elle est endommagée ou ne fonctionne pas parfaitement. Débranchez-la immédiatement de la prise électrique. Contactez le Club

Nespresso ou un revendeur *Nespresso* agréé pour procéder à sa vérification, sa réparation ou son réglage.

- Une machine endommagée risque de provoquer des décharges électriques, des brûlures et des incendies.
- Refermez toujours complètement la fenêtre coulissante de la machine et veillez à ne jamais l'ouvrir pendant son fonctionnement. Vous risqueriez de vous brûler.
- Ne placez pas vos doigts sous la sortie café au risque de vous brûler.
- N'insérez pas vos doigts dans le compartiment à capsules ni dans le bac de récupération des capsules. Vous risqueriez de vous blesser!
- Il est possible que de l'eau s'écoule autour d'une capsule lorsque celle-ci n'a

pas été perforée par les lames et qu'elle endommage la machine.

- N'utilisez jamais une capsule endommagée ou déformée. Si une capsule est bloquée dans le compartiment à capsules, éteignez la machine et débranchez-la avant toute opération. Appelez le Club *Nespresso* ou un revendeur *Nespresso* agréé.
- Remplissez toujours le réservoir avec de l'eau douce et potable.
- Videz le réservoir d'eau en cas de non-utilisation prolongée de la machine (vacances, etc.).
- Remplacez l'eau du réservoir lorsque la machine n'a pas été utilisée au cours du week-end ou un laps de temps similaire.
- N'utilisez pas la machine sans le bac et la grille

FR Consignes de sécurité

d'égouttage pour éviter de renverser du liquide sur les surfaces environnantes.

- Ne touchez pas les surfaces chaudes. Utilisez les poignées, les surfaces protégées et les boutons.
- Pour éviter tout risque de brûlure, assurez-vous que le couvercle de l'émulsionneur de lait est bien fermé pendant la préparation.
- Ne nettoyez jamais votre machine avec un produit d'entretien ou un solvant puissant. Utilisez un chiffon humide et un détergent doux pour nettoyer la surface de la machine.
- Pour nettoyer la machine, utilisez uniquement du matériel propre.
- Après avoir déballé la machine, retirez le film plastique et jetez-le.
- Cette machine est conçue pour des capsules de café

Nespresso disponibles exclusivement auprès du Club *Nespresso* ou de votre revendeur *Nespresso* agréé.

- Toutes les machines *Nespresso* sont soumises à des contrôles très stricts. Des tests de fiabilité en conditions réelles d'utilisation sont effectués de façon aléatoire sur des unités sélectionnées. Certaines machines peuvent donc montrer des traces d'une utilisation antérieure.
- *Nespresso* se réserve le droit de modifier sans préavis les présentes consignes.
- Cette machine contient des aimants.

Détartrage

- Lorsqu'il est utilisé correctement, le produit de détartrage *Nespresso* permet d'assurer le bon fonctionnement de votre

machine tout au long de sa durée de vie et de vous garantir une expérience de dégustation optimale, tasse après tasse.

- Le produit de détartrage *Nespresso* est spécialement conçu pour les machines *Nespresso*; l'utilisation de tout autre produit risquerait d'endommager les composants de la machine ou de ne pas la détartrer suffisamment.
- Votre machine *Nespresso* calcule le moment où un détartrage est nécessaire, en fonction de la quantité d'eau utilisée et du niveau de dureté de votre eau. Celui-ci est défini lors de la première utilisation grâce au bâtonnet de test de dureté de l'eau. Pensez à effectuer un nouveau test de dureté de l'eau si vous utilisez votre machine dans une autre

région ou un autre pays.

- Détartrez votre machine dès qu'elle vous en indique la nécessité. Si vous le faites trop tard, le détartrage risque de ne pas être totalement efficace.

CONSERVEZ CES INSTRUCTIONS

Transmettez-les à tout nouvel utilisateur de la machine.

Ce mode d'emploi est disponible au format PDF sur [nespresso.com](https://www.nespresso.com)

Machine Overview / Présentation de la machine

EN

FR

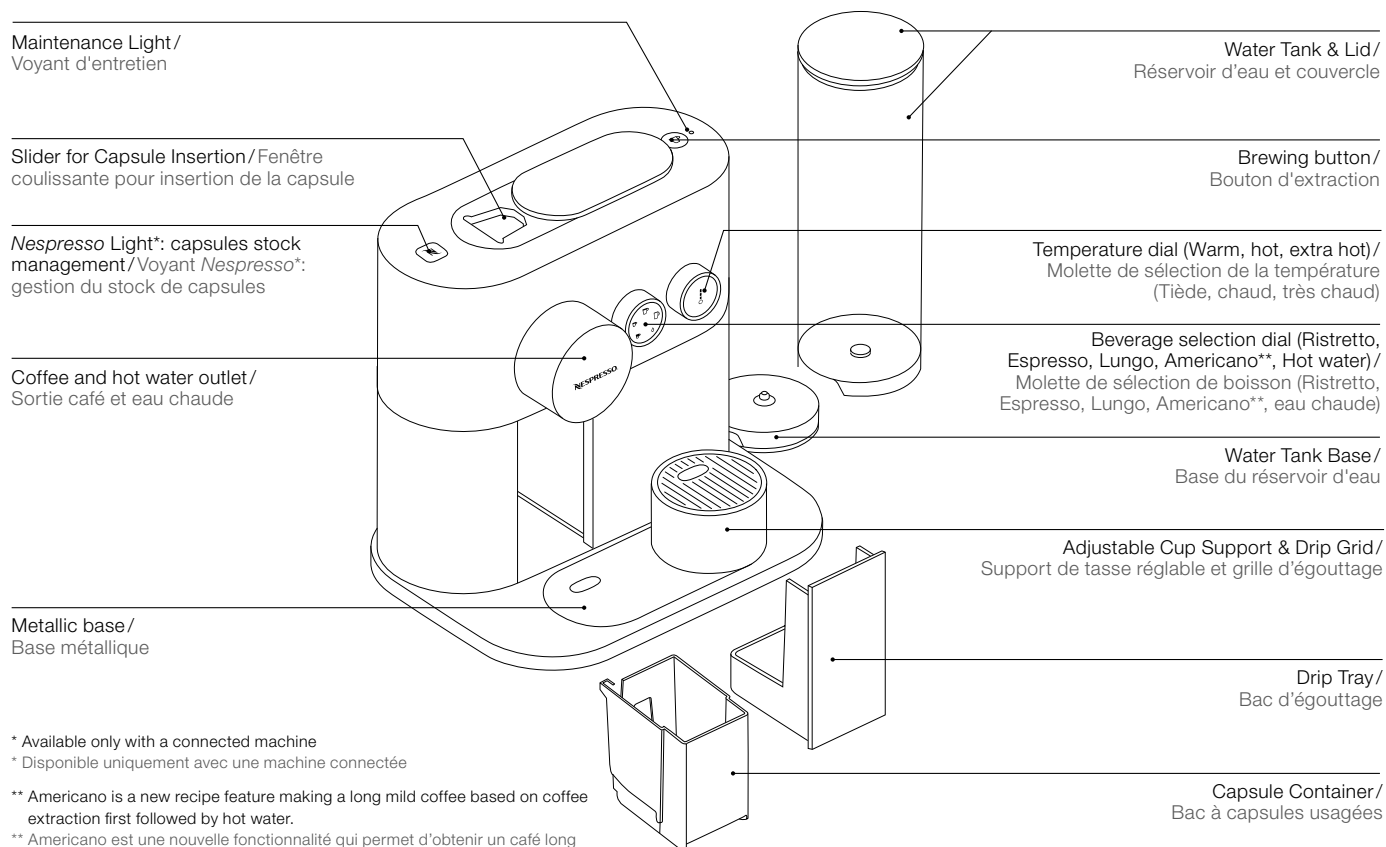

EN First Use / Première utilisation

FR

⚠ Read the safety precautions first to avoid risks of fatal electrical shock and fire.
Lisez d'abord les consignes de sécurité pour éviter les risques de décharges électriques mortelles et d'incendie.

- 1 Remove the water tank and capsule container to clean them (see cleaning section).**

Retirez le réservoir d'eau et le bac à capsules pour les nettoyer (voir section Nettoyage).

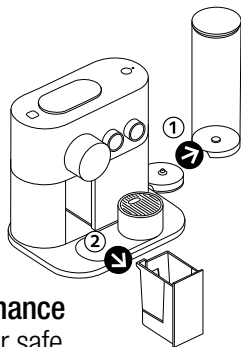

- 2 Adjust the cable length and store the excess under the machine. Ensure machine is in the upright position.**

Ajustez la longueur du cordon en utilisant l'espace range-câble sous la machine. Veillez à replacer la machine en position verticale.

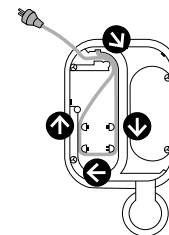

⚠ Water tank and maintenance module is not dishwasher safe.
Le réservoir d'eau ne passe pas au lave-vaisselle.

⚠ Removable parts are not dishwasher safe.
Les éléments amovibles ne passent pas au lave-vaisselle.

- 3 Fill the water tank with fresh potable water.**

Remplissez le réservoir avec de l'eau douce et potable.

- 4 Place the water tank on its base and place the drip tray and the capsule container in position.**

Placez le réservoir d'eau sur sa base, puis insérez le bac d'égouttage et le bac à capsules.

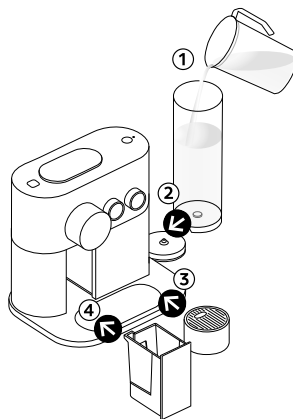

- 5 Plug the machine into the mains.**

Branchez la machine à la prise électrique.

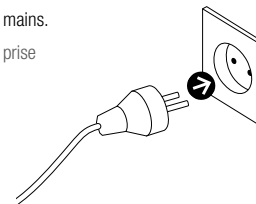

Turning the machine ON/OFF/Mise sous tension/Extinction de la machine

EN
FR

- 1 **Turn the machine ON** by pressing the brewing button, moving the dials or by opening the slider. Lights will blink. Heating up takes approximately 25-30 seconds. Steady lights: machine is ready.

Mettez la machine sous tension en appuyant sur le bouton, en tournant l'une des molettes ou en ouvrant la fenêtre coulissante. Lorsque les voyants clignotent, la machine est en phase de préchauffage. Cette phase dure environ 25-30 secondes. Lorsque les voyants sont fixes, la machine est prête.

- 2 **Turn the machine OFF** by turning the temperature dial anti clockwise until it reaches 0 temperature. The light will blink for 5 seconds before shutting off.

Pour éteindre votre machine, tournez la molette de sélection de la température dans le sens inverse des aiguilles d'une montre jusqu'à 0. Le voyant clignote pendant 5 secondes avant de s'éteindre.

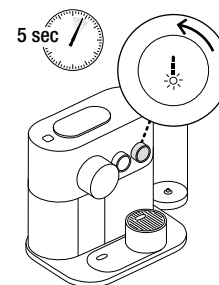

- 3 **To connect your machine**, please follow the instructions in sections "Get the App" and "Pairing" on page 3. Multiple devices can be connected to your *Nespresso Expert* machine only if using a unique Club Members number. To pair these additional devices, please follow the instructions in the sections "Get the App" and "Pairing".

Pour connecter votre machine, veuillez suivre les instructions des sections «Obtenir l'Application» et «Jumelage», page 3. Pour connecter plusieurs appareils mobiles à votre machine *Nespresso Expert*, vous devez utiliser un seul et même numéro de Membre du Club. Pour jumeler d'autres appareils, veuillez suivre les mêmes instructions que celles figurant dans les sections «Obtenir l'Application» et «Jumelage».

- 4 **Before making any coffee**, make sure to rinse your machine by:
1. Placing a container under coffee outlet.
 2. Close the slider, select the Lungo icon and press the brewing button.
 3. Repeat three times.
 4. Select hot water icon and press the brewing button.
 5. Repeat two times.
 6. Empty the drip tray.

Avant de préparer un café, veuillez à rincer votre machine:

1. Placez un récipient sous la sortie café.
2. Refermez la fenêtre coulissante, sélectionnez l'icône Lungo et appuyez sur le bouton d'extraction.
3. Répétez trois fois cette opération.
4. Sélectionnez l'icône Eau chaude et appuyez sur le bouton d'extraction.
5. Répétez deux fois cette opération.
6. Videz le bac d'égouttage.

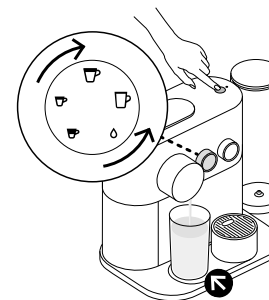



Regular Coffee Preparation / Préparation du café

i Heating up takes approximately 25-30 seconds. During heat up, you can select any coffee preparations and press the brewing button. The coffee will then flow automatically when the machine is ready.
La phase de préchauffage dure environ 25-30 secondes. Pendant le préchauffage, vous pouvez sélectionner la préparation de café de votre choix et appuyer sur le bouton d'extraction. Le café s'écoulera automatiquement lorsque la machine sera prête.

1 Fill the water tank with fresh potable water.
Place a cup under the coffee outlet.

Remplissez le réservoir avec de l'eau douce et potable.
Placez une tasse sous la sortie café.

2 Open the slider, insert a capsule and close the slider.

	Ristretto (25 ml)
	Espresso (40 ml)
	Lungo (110 ml)
	Americano (25 ml coffee; 125 ml hot water)
	Hot water (200 ml)

Ouvrez la fenêtre coulissante, insérez une capsule et refermez.

	Ristretto (25 ml)
	Espresso (40 ml)
	Lungo (110 ml)
	Americano (25 ml de café; 125 ml d'eau chaude)
	Eau chaude (200 ml)

To select your recipe, turn the beverage dial until the desired beverage. Then select the desired temperature by turning the temperature dial. Push the brewing button on the top of the machine. The coffee will then flow.

Pour sélectionner votre recette, tournez la molette de sélection de boisson. Choisissez ensuite la température en tournant la molette correspondante. Appuyez sur le bouton d'extraction situé sur la partie supérieure de la machine. Le café commence alors à s'écouler.

i To ensure hygienic conditions, it is highly recommended to not reuse a used capsule.

i Par mesure d'hygiène, il est fortement recommandé de ne pas utiliser plusieurs fois une même capsule.

i The highest temperature setting is very hot, we recommend to use a cup with a handle.

i La température programmée la plus élevée est très chaude, nous recommandons l'utilisation d'une tasse avec anse.

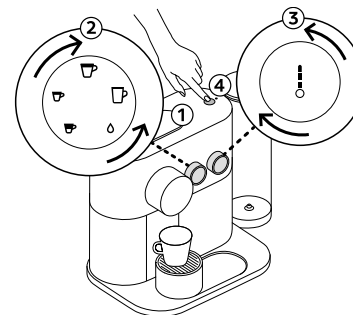

3 Preparation will stop automatically.
The capsule will eject automatically after 10 seconds.

La préparation s'arrête automatiquement.
La capsule est éjectée automatiquement au bout de 10 secondes.

4 To manually top up your beverage, press the brewing button within 10 seconds from the end of preparation. For water top-up you may add manually by selecting the water icon on the beverage button. Please note the temperature cannot be changed during the brew.

Pour allonger manuellement la longueur de votre tasse, appuyez sur le bouton d'extraction dans les 10 secondes suivant la fin de la préparation et avant éjection automatique de la capsule. A tout moment, vous pouvez également ajouter de l'eau en sélectionnant l'icône Eau chaude à l'aide du bouton de sélection de la boisson. Veuillez noter qu'il n'est pas possible de modifier la température pendant l'extraction.



10 sec

- 5 To stop the coffee flow**, press the brewing button or slightly move the slider towards the right of the machine. Please note, a manual top-up is not possible in this case.

Pour interrompre l'écoulement du café, appuyez sur le bouton d'extraction ou faites légèrement coulisser la fenêtre vers la droite de la machine. Veuillez noter que dans ce cas, vous ne pourrez pas allonger manuellement la quantité de boisson dans votre tasse.

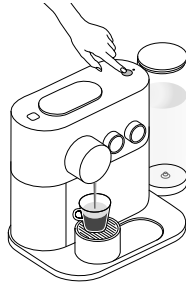

- 6 To change the selected cup size during brewing** select the new desired coffee button. The machine will immediately stop if the coffee volume extracted is larger than new desired coffee size.

Pour changer la longueur de tasse sélectionnée pendant l'écoulement du café, utilisez la molette pour sélectionner votre nouveau choix. La machine s'arrête immédiatement si le volume de café extrait est supérieur à la nouvelle longueur de tasse souhaitée.

- 7 To accommodate a tall recipe glass**, slide the cup support across the metallic base of the machine.

Pour placer un grand verre à recettes, faites coulisser le support de tasse sur la base métallique de la machine.

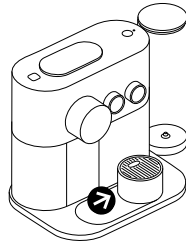

EN Entering the settings mode / Accès au mode réglage

FR







To enter a settings mode:

- Ensure machine is OFF and slider is closed.
- Press the brewing button for 6 seconds.
- Select the relevant dial.
- Press the brewing button.

To exit settings mode:

- The machine goes back to stand-by mode automatically after 30 seconds.
- Open the slider.

Settings mode options:

	Ristretto: Descaling
	Espresso: Emptying the system
	Lungo: Reset to factory settings
	Americano: Water hardness
	Hot water: Energy savings mode
	All Lights lit up: <i>Bluetooth®</i>





Accès au mode réglage:

- Vérifiez que la machine est éteinte et que la fenêtre coulissante est fermée.
- Appuyez sur le bouton d'extraction pendant 6 secondes.
- Sélectionnez l'option de votre choix à l'aide de la molette appropriée.
- Appuyez sur le bouton d'extraction.

Pour quitter le mode réglage:

- La machine se met en veille automatiquement au bout de 30 secondes.
- Ouvrez la fenêtre coulissante.

Options du mode réglage:

	Ristretto: détartrage
	Espresso: vidange du système
	Lungo: restauration des réglages par défaut
	Americano: dureté de l'eau
	Eau chaude: mode économie d'énergie
	Toutes les lumières s'allument: <i>Bluetooth®</i>

Settings mode: Energy Saving Concept / Mode réglage: économie d'énergie



The machine will turn into OFF mode automatically after 9 minutes of non-use.
La machine s'éteint automatiquement au bout de 9 minutes de non-utilisation.

1 To change automatic OFF mode:

- Enter settings mode and select the hot water icon .
- Press the brewing button for confirmation.
- Use temperature dial to choose desired time.
- Confirm by pressing the brewing button.

You can now program another auto OFF mode:

	➡	9 minutes
	➡	30 minutes
	➡	2 hours
	➡	8 hours

The selected icon will blink twice to confirm change has been made and then the machine will turn OFF.

Pour modifier le mode de mise hors tension automatique:

- Accédez au mode réglage et sélectionnez l'icône Eau chaude .
- Appuyez sur le bouton d'extraction pour confirmer.
- Tournez la molette de sélection de la température pour choisir le délai de mise hors tension.
- Confirmez en appuyant sur le bouton d'extraction.

Vous pouvez désormais programmer un nouveau délai de mise hors tension automatique:

	➡	9 minutes
	➡	30 minutes
	➡	2 heures
	➡	8 heures

L'icône sélectionnée clignote deux fois pour confirmer la modification, puis la machine s'éteint.



Programming the water volume / Programmation du volume d'eau

EN

FR

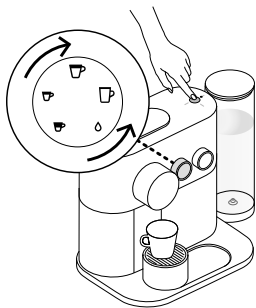

Any coffee button can be programmed:

	Ristretto: from 15 to 30 ml
	Espresso: from 30 to 70 ml
	Lungo: from 70 to 130 ml
	Americano: coffee from 15 to 110 ml, hot water from 25 to 300 ml
	Hot water from 50 to 300 ml

- **To program Ristretto, Espresso and Lungo volumes:**
1. Ensure the machine is ON. 2. Open the slider and insert the capsule. 3. Close the slider. 4. Select desired coffee and press and hold brewing button. 5. Release the button when desired volume is reached. 6. Brewing button will flash 3 times for confirmation.
- **To program Americano volume:**
1. Select Americano recipe and press and hold brewing button until desired coffee volume is reached. 2. Press and hold again and keep pressed until desired water volume is reached. 3. Brewing button will flash once for confirmation. 4. Water and coffee volume are now stored.
- **To program water volume:**
1. Select hot water icon and press and hold brewing button until desired water volume is reached. 2. Water volume is now stored.

Chacune des longueurs de tasse peut être programmée:

	Ristretto: de 15 à 30 ml
	Espresso: de 30 à 70 ml
	Lungo: de 70 à 130 ml
	Americano: café entre 15 et 110 ml, eau chaude entre 25 et 300 ml
	Hot water de 50 à 300 ml

- **Programmation de la longueur de tasse du Ristretto, de l'Espresso et du Lungo:**
1. Vérifiez que la machine est allumée. 2. Ouvrez la fenêtre coulissante et insérez une capsule. 3. Fermez la fenêtre coulissante. 4. Sélectionnez le café et appuyez longuement sur le bouton d'extraction. 5. Relâchez le bouton lorsque la longueur souhaitée est atteinte. 6. Le bouton d'extraction clignote 3 fois pour confirmation.
- **Programmation de la longueur de tasse de l'Americano:**
1. Sélectionnez la recette Americano, puis appuyez longuement sur le bouton d'extraction jusqu'à obtenir le volume de café souhaité. 2. De nouveau, appuyez longuement sur le bouton jusqu'à obtenir le volume d'eau souhaité. 3. Le bouton d'extraction clignote une fois pour confirmation. 4. Les volumes d'eau et de café sont à présent mémorisés.
- **Programmation du volume d'eau chaude:**
1. Sélectionnez l'icône Eau chaude, puis appuyez longuement sur le bouton d'extraction jusqu'à obtenir le volume d'eau souhaité. 2. Le volume d'eau est à présent mémorisé.



Settings mode: Reset to Factory Settings / Mode réglage: restauration des réglages par défaut



If you reset to factory settings, this will cancel the pairing and capsule stock management and reset the water hardness level.
Toute restauration des réglages par défaut entraîne la désactivation du jumelage et de la gestion du stock de capsules, ainsi que la réinitialisation du niveau de dureté de l'eau.

Factory settings are:

1. Ristretto (25 ml), Espresso (40 ml), Lungo (110 ml), Americano (25 ml coffee; 125 ml hot water).
Or select the drop icon for hot water (200 ml).
2. Automatic OFF mode after 9 minutes.
3. The water hardness set by default is hard.
4. No device paired.

To do it via your machine:

- Ensure machine is OFF and slider is closed.
- Press brewing button for 6 seconds - both dials will flash to confirm you are in settings mode.
- Select Lungo cup and press brewing button.
- The Lungo cup will blink to confirm you have entered this mode.
- To exit this mode without doing a factory reset, push the brewing button. No / Exit: ☰
Yes / Confirm: ☷
- To factory reset, turn temperature dial up to maximum position and press brewing button.
- All lights will blink to confirm.

Les réglages par défaut sont les suivants:

1. Ristretto (25 ml), Espresso (40 ml), Lungo (110 ml), Americano (25 ml de café; 125 ml d'eau chaude).
Ou sélectionner l'icône Eau chaude matérialisée par un symbole en forme de goutte (200 ml).
2. Mode de mise hors tension automatique après 9 min de non-utilisation.
3. Par défaut, la dureté de l'eau est définie sur «dure».
4. Aucun appareil jumelé.

Pour restaurer les réglages par défaut à partir de votre machine:

- Vérifiez que la machine est éteinte et que la fenêtre coulissante est fermée.
- Appuyez sur le bouton d'extraction pendant 6 secondes. Les deux molettes clignotent pour confirmer que vous êtes en mode réglage.
- Sélectionnez l'icône Lungo et appuyez sur le bouton d'extraction.
- L'icône Lungo clignote pour confirmer que vous avez accédé au mode réglage.
- Pour quitter ce mode sans restaurer les réglages par défaut, appuyez sur le bouton d'extraction.
Non / Quitter: ☰ Oui / Confirmer: ☷
- Pour restaurer les réglages par défaut, tournez la molette de sélection de la température jusqu'à la position maximum et appuyez sur le bouton d'extraction.
- Tous les voyants clignotent pour confirmation.

Settings mode: Emptying the System before a period of non-use or for frost protection/ Mode réglage: vidange du système avant une période de non-utilisation ou en protection contre le gel

EN

FR

⚠ Steam may come out of outlet. Il se peut que de la vapeur s'échappe de la sortie café.

i The machine remains blocked for 10 minutes after emptying!
La machine reste verrouillée pendant 10 minutes après la vidange!

1 Remove the water tank. Place a container under the coffee outlet. Remove, empty and place back the drip tray.

Retirez le réservoir d'eau. Placez un récipient sous la sortie café. Retirez et videz le bac d'égouttage avant de le remettre en place.

2 Ensure machine is OFF, and slider is closed.

Vérifiez que la machine est éteinte et que la fenêtre coulissante est fermée.

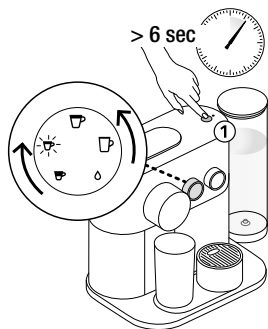

3 Enter settings mode:

- Press brewing button for 6 seconds - both dials will flash to confirm you are in settings mode.
- Select Espresso and press brewing button - Espresso icon flashes for confirmation.
- To exit this mode without doing a factory reset, push the brewing button. No/Exit: Yes/Confirm:
- To factory reset, turn temperature dial up to maximum position and press brewing button.
- The emptying process will begin.
- When the procedure is finished, clean the drip tray and the cup support.
- Machine turns to OFF mode automatically when empty.

Accès au mode réglage:

- Appuyez sur le bouton d'extraction pendant 6 secondes. Les deux molettes clignotent pour confirmer que vous êtes en mode réglage.
- Sélectionnez l'icône Espresso et appuyez sur le bouton d'extraction. L'icône Espresso clignote pour confirmation.
- Pour quitter ce mode sans restaurer les réglages par défaut, appuyez sur le bouton d'extraction. Non / Quitter: Oui / Confirmer:
- Pour restaurer les réglages par défaut, tournez la molette de sélection de la température jusqu'à la position maximum et appuyez sur le bouton d'extraction.
- Le processus de vidange démarre.
- À la fin de la procédure, nettoyez le bac d'égouttage et le support de tasse.
- La machine passe automatiquement en mode de mise hors tension une fois la vidange terminée.

EN Cleaning / Nettoyage

FR

i To ensure hygienic conditions, it is highly recommended to empty and clean the used capsule container every day.
Par mesure d'hygiène, il est fortement recommandé de vider et de nettoyer quotidiennement le bac à capsules usagées.

- 1 Remove lid and water tank** and clean them all with odorless detergent and rinse with warm/hot water.

Retirez le réservoir d'eau et son couvercle afin de les nettoyer avec un détergent inodore, puis rincez-les à l'eau chaude.

- 2 Dry all water tank container parts** with a fresh and clean towel, cloth or paper and reassemble all parts.

Séchez toutes les pièces à l'aide d'une serviette, d'un chiffon ou de papier absorbant propre et doux, puis assemblez-les de nouveau.

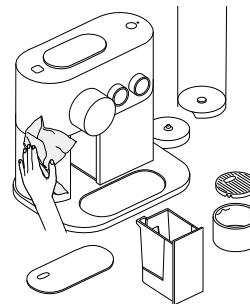

- 3 Clean the surface** of the machine, including under the metallic grid, with a damp cloth and odorless detergent.

Nettoyez la surface de la machine, y compris la grille métallique, avec un chiffon humide et un détergent inodore.

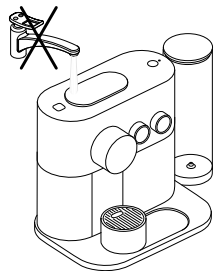

⚠ Never immerse the appliance or part of it in water or any other liquid.

Ne plongez jamais la machine, en tout ou partie, dans l'eau ou dans d'autres liquides.

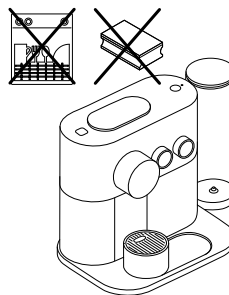

⚠ Do not use any strong or abrasive solvent, sponge or cream cleaner. Do not put in the dishwasher.

N'utilisez jamais de solvant puissant ou abrasif, ni d'éponge ou de crème à récurer. Ne placez pas votre machine ou ses composants au lave-vaisselle.

Water Hardness / Dureté de l'eau

EN

FR











The **water hardness level can be tested** with the water hardness stick available on the first page of the user manual. To enter the water hardness mode:

- Ensure machine is OFF and slider is closed.
- Press brew button 6 seconds, both dials will flash for confirmation.
- Select Americano icon, press brew button, Americano icon will flash for confirmation.
- Use the temperature dial to select the appropriate level.
- Once done, press brew button for confirmation.
- The machine will exit setting mode and turn off.

Pour connaître le **niveau de dureté de votre eau**, vous pouvez utiliser le bâtonnet de test de dureté de l'eau disponible en première page du guide de l'utilisateur. Pour accéder au mode de réglage de la dureté de l'eau:

- Vérifiez que la machine est éteinte et que la fenêtre coulissante est fermée.
- Appuyez sur le bouton d'extraction pendant 6 secondes. Les deux molettes clignotent pour confirmation.
- Sélectionnez l'icône Americano et appuyez sur le bouton d'extraction. L'icône Americano clignote pour confirmation.
- Tournez la molette de sélection de la température pour choisir le niveau approprié.
- Appuyez ensuite sur le bouton d'extraction pour confirmer.
- La machine quitte le mode réglage et s'éteint.

Water hardness* / Dureté de l'eau*

	App.	fH	dH	CaCO ₃	Descaling after:*/Détartrage après:*	
					Cups/Tasses  (40 ml)	
		Level 0/Niveau 0	<5	<3	< 50 mg/l	4000
		Level 1/Niveau 1	>7	>4	> 70 mg/l	3000
		Level 2/Niveau 2	>13	>7	> 130 mg/l	2000
		Level 3/Niveau 3	>25	>14	> 250 mg/l	1500
		Level 4/Niveau 4	>38	>21	> 380 mg/l	1000

fH French degree
Degré français

dH German Grade
Degré allemand

CaCO₃ Calcium Carbonate
Carbonate de calcium

* **On the App**, the water hardness can be adjusted any time under "Water status".

* **Depuis l'Application**, il est possible de régler la dureté de l'eau à tout moment dans le menu «Eau».



A strong use of Americano or hot water function may lead to an earlier descaling.

L'utilisation fréquente des fonctions Americano ou Eau chaude peut nécessiter l'exécution d'un détartrage plus régulier.

EN

FR



Descaling / D etartrage

⚠ **Read the safety precautions** on the descaling package and refer to the table for the frequency of use. The descaling solution can be harmful. Avoid contact with eyes, skin and surfaces. Never use any product other than the *Nespresso* descaling kit available at the *Nespresso Club* to avoid damage to your machine. Please refer to the table on the "water hardness" section that indicates the descaling frequency required for the optimum performance of your machine, based on water hardness. For any additional questions you may have regarding descaling, please contact the *Nespresso Club*.

Prenez connaissance des consignes de s curit  indiqu es sur le kit de d etartrage et consultez le tableau pour conna tre la fr quence d'utilisation de ce kit. La solution de d etartrage peut  tre nocive.  vitez tout contact avec les yeux, la peau et les surfaces. Afin d' viter d'endommager votre machine, n'utilisez jamais un autre produit que le kit de d etartrage *Nespresso* disponible aupr s du Club *Nespresso*. Consultez le tableau figurant   la section «Duret  de l'eau» pour conna tre la fr quence de d etartrage n cessaire pour garantir un fonctionnement optimal de votre machine, selon la duret  de l'eau. Pour toute question suppl mentaire concernant le d etartrage, veuillez contacter le Club *Nespresso*.



To exit the descaling mode before final validation with the temperature dial, open slider or machine goes back to stand-by mode automatically after 30 seconds.
Pour quitter le mode d etartrage avant la validation finale avec la molette de s lection de la temp rature, ouvrez la fen tre coulissante ou laissez la machine se mettre   nouveau en veille automatiquement au bout de 30 secondes.



Duration approximately 20 minutes.
Dur e approximative: 20 minutes.



Empty the drip tray and the used capsule container.

Videz le bac d' gouttage et le bac   capsules usag es.

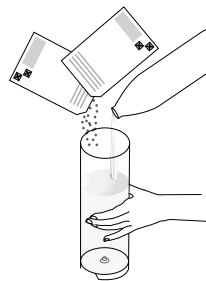

Fill the water tank with 2 units of *Nespresso* descaling liquid and add potable water up to the max level.

Remplissez le r servoir d'eau avec 2 sachets de liquide de d etartrage *Nespresso* et ajoutez de l'eau potable jusqu'au niveau maximum.



Place a container (minimum volume: 1.2 L) under the coffee outlet.

Placez un r cipient (d'une quantit  minimale de 1.2 L) sous la sortie caf .

- 4 To enter the descaling mode:** Ensure machine is OFF and slider is closed. Press brewing button for 6 seconds - both dials will flash for confirmation. On the recipe dial, select Ristretto icon, press brewing button to validate selection. Then, on the temperature dial, select high level "I" to confirm or lower level "O" to cancel, press brewing button to validate choice. Ristretto icon blinks to confirm you are in descaling mode.

Accès au mode détartrage : Vérifiez que la machine est éteinte et que la fenêtre coulissante est fermée. Appuyez sur le bouton d'extraction pendant 6 secondes. Les deux molettes clignotent pour confirmation. Avec la molette de sélection de boisson, sélectionnez l'icône Ristretto et appuyez sur le bouton d'extraction pour valider. Puis, avec la molette de sélection de la température, choisissez le niveau élevé "I" pour confirmer ou le niveau faible "O" pour annuler, appuyez sur le bouton d'extraction du café pour valider votre choix. L'icône Ristretto clignote pour confirmer que le mode détartrage est activé.

i Ristretto icon will blink during the entire descaling process. Maintenance light will be steady ON while machine is automatically proceeding. Maintenance light will blink when a manual user action is required.

L'icône Ristretto clignote tout au long du processus de détartrage. Le voyant d'entretien est allumé fixe pendant que la machine procède automatiquement au détartrage. Le voyant d'entretien clignote quand une action manuelle est nécessaire.

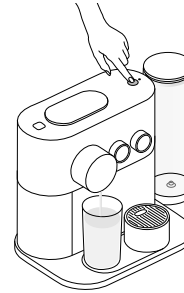

- 5** Press brewing button to start the descaling cycle; descaling agent will flow through the coffee and hot water outlets. When machine stops and maintenance light blinks, remove and empty the drip tray and place back. Push brewing button again. Machine will stop when water tank is empty.

Appuyez sur le bouton d'extraction pour lancer le cycle de détartrage ; la solution de détartrage s'écoule par les sorties café et eau chaude. Lorsque la machine s'arrête et que le voyant d'entretien clignote, retirez et videz le bac d'égouttage et le récipient de l'eau récupérée puis remplacez-les. Appuyez à nouveau sur le bouton d'extraction pour poursuivre l'opération. La machine s'arrête lorsque le réservoir d'eau est vide.

i Throughout the descaling process you can pause at any time by pressing the brewing button (e.g. to empty and place back your container). Continue by pressing the brew button again.

À tout moment vous pouvez faire une pause dans le processus de détartrage en appuyant sur le bouton d'extraction (par exemple pour vider et remplacer le récipient et le bac d'égouttage). Reprenez le détartrage en appuyant à nouveau sur le bouton d'extraction.

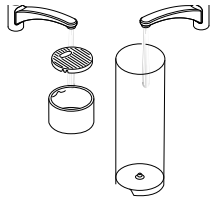

- 6** Rinse the water tank, drip tray and cup support thoroughly to avoid any residue.

Rincez les éléments ayant pu être en contact avec la solution de détartrage pour retirer les résidus (le réservoir d'eau, le bac d'égouttage, le support de tasse, etc.).

- 7** Refill the water tank with 1.2 L fresh potable water.

Remplissez de nouveau le réservoir avec 1.2 L d'eau douce et potable.

- 8** Press brewing button to start rinsing the machine, pump will run. Machine will stop automatically when the water tank is empty. Remove and empty the drip tray and place back. The machine will automatically switch OFF when the descaling process is done. The machine is now ready for use.

Appuyez sur le bouton d'extraction pour lancer le rinçage de la machine. La pompe se met en route. La machine s'arrête automatiquement lorsque le réservoir d'eau est vide. Retirez et videz le récipient et le bac d'égouttage puis remplacez-les. La machine s'éteint automatiquement à la fin du processus de détartrage. La machine est désormais prête pour une nouvelle utilisation.

i If maintenance light continues to blink after rinsing it means less than 1.2 L water was added. Repeat step 7.

Si le voyant d'entretien continue de clignoter après le rinçage, cela signifie que la quantité d'eau utilisée pour le rinçage n'a pas été suffisante. Répétez l'étape 7.

EN Troubleshooting

 **Videos are available** on the App and on www.nespresso.com - Go to section "services".

Pairing has not succeeded.	<ul style="list-style-type: none"> - Check that the <i>Bluetooth®</i> on the smartphone or tablet is activated. - Check the compatibility of your smartphone or tablet with the machine (see page 3). 	<ul style="list-style-type: none"> - Ensure the smartphone or tablet is placed next to the machine (max distance 20 cm) during the pairing. - Make sure to not turn ON any microwave close to the machine during pairing.
If you want to unpair your machine, via the App.	<ul style="list-style-type: none"> - Go on the App "Name", click on "Machine status", then click on "Unpair this machine". - Click on "unpair this device" to confirm the unpairing. 	<ul style="list-style-type: none"> - Note: In case of an unpairing, all the setups and specifications will be lost and the machine will be reset to factory settings.
No lights on the coffee machine.	<ul style="list-style-type: none"> - Machine turned OFF automatically. See paragraph on "Energy Saving Concept". 	<ul style="list-style-type: none"> - Check the mains: plug, voltage, fuse.
No coffee, no water, unusual coffee flow.	<ul style="list-style-type: none"> - Check if the water tank is correctly positioned, if empty, fill with potable water. 	<ul style="list-style-type: none"> - Descale it if necessary.
Coffee is not hot enough.	<ul style="list-style-type: none"> - Preheat cup. 	<ul style="list-style-type: none"> - Descale the machine if necessary.
The slider does not close completely or the machine doesn't start brewing.	<ul style="list-style-type: none"> - Empty the capsule container. 	<ul style="list-style-type: none"> - Check that no capsule is blocked inside the machine. (Note: do not put the finger inside the machine)
Leakage (water under the machine).	<ul style="list-style-type: none"> - Unplug the machine. - Empty drip tray if full and remove all the water under the machine. Then plug again the machine. 	<ul style="list-style-type: none"> - If problem persists, call the <i>Nespresso Club</i>.
Maintenance light is ON.	<ul style="list-style-type: none"> - Brew button light ON and maintenance LED slow blinking means descaling is required. 	<ul style="list-style-type: none"> - Brew button is OFF and maintenance LED is ON means water tank is empty and/or capsule tray full. - If problem persists, call the <i>Nespresso Club</i>.
Nespresso light is ON.	<ul style="list-style-type: none"> - It means your capsule stock is empty. You can order capsules via the App or <i>Nespresso</i> website. 	
Machine overheating or in an environment below 0°.	<ul style="list-style-type: none"> - Maintenance light will go on. - Brewing button will be off. 	<ul style="list-style-type: none"> - Temperature button will blink fast. Please wait for all buttons to switch off, this will take a few minutes. During this time the machine cannot be used.
Water or coffee flow does not stop even when pushing the brewing button.	<ul style="list-style-type: none"> - Gently move the slider towards the back of the machine to stop the flow. 	<ul style="list-style-type: none">  Hot water flow always stops a short time after pressing the brewing button to stop. this is a normal behavior not a troubleshooting.
No coffee flow, water goes directly into the drip tray (despite inserted capsule).	<ul style="list-style-type: none"> - Pull the slider to ensure it is closed. 	<ul style="list-style-type: none"> - If problem persists, call the <i>Nespresso Club</i>.
Machine turns to OFF mode.	<ul style="list-style-type: none"> - To save energy the machine will turn to OFF mode after 9 minutes of non-use. - See paragraph on "Energy Saving Concept". 	<ul style="list-style-type: none"> - Press one of the coffee buttons to turn to "ON-mode" or open the slider.
Capsule container and drip tray are stuck.	<ul style="list-style-type: none"> - Unplug the main. - Lift the machine. 	<ul style="list-style-type: none"> - Use the hole underneath the machine to manually push out the container. - Clean the capsule container, the drip tray and the insert.

<p>i Des vidéos sont disponibles sur l'Application Mobile <i>Nespresso</i> et sur www.nespresso.com - Consultez la section Services.</p>		
Échec du jumelage.	<ul style="list-style-type: none"> - Vérifiez que la fonctionnalité <i>Bluetooth</i>® est activée sur le smartphone ou la tablette. - Vérifiez la compatibilité de votre smartphone ou de votre tablette avec la machine (voir page 3). 	<ul style="list-style-type: none"> - Vérifiez que le smartphone ou la tablette se trouve à moins de 20 cm de la machine pendant le processus de jumelage. - Veuillez à n'utiliser aucun appareil à micro-ondes à proximité de la machine pendant le jumelage.
Pour désactiver le jumelage de votre machine, à partir de l'Application.	<ul style="list-style-type: none"> - Dans l'Application <i>Nespresso</i>, cliquez sur «Machine», puis sur «Désactiver le jumelage de cette machine». - Cliquez sur «Désactiver le jumelage de cette machine» pour confirmer la désactivation du jumelage. 	<ul style="list-style-type: none"> - Remarque: si vous procédez de nouveau à la désactivation du jumelage de cette machine, toutes les configurations et les spécifications seront perdues. De plus, la machine sera réinitialisée sur la base des réglages par défaut.
Les voyants de la machine ne s'allument pas.	<ul style="list-style-type: none"> - La machine s'est éteinte automatiquement. Consultez la section «Économie d'énergie». 	<ul style="list-style-type: none"> - Vérifiez l'alimentation secteur: prise, tension et fusible.
Aucun écoulement de café ou d'eau, écoulement inhabituel du café.	<ul style="list-style-type: none"> - Vérifiez que le réservoir d'eau est correctement positionné. S'il est vide, remplissez-le d'eau potable. 	<ul style="list-style-type: none"> - Procédez au détartrage de la machine si nécessaire.
Le café n'est pas assez chaud.	<ul style="list-style-type: none"> - Préchauffez la tasse. 	<ul style="list-style-type: none"> - Détartez la machine si nécessaire.
La fenêtre coulissante ne se ferme pas complètement ou la machine ne lance pas la préparation du café.	<ul style="list-style-type: none"> - Videz le bac à capsules. 	<ul style="list-style-type: none"> - Assurez-vous qu'aucune capsule n'est bloquée à l'intérieur de la machine. (Remarque: n'insérez pas votre doigt à l'intérieur de la machine).
Fuite (présence d'eau sous la machine).	<ul style="list-style-type: none"> - Débranchez la machine. - Videz le bac d'égouttage s'il est plein et épongez toute l'eau sous la machine. Rebranchez la machine. 	<ul style="list-style-type: none"> - Si le problème persiste, appelez le Club <i>Nespresso</i>.
Voyant d'entretien allumé.	<ul style="list-style-type: none"> - Si le voyant du bouton d'extraction est allumé et que le voyant d'entretien clignote lentement, cela signifie qu'un détartrage est nécessaire. 	<ul style="list-style-type: none"> - Si le voyant du bouton d'extraction est éteint et que le voyant d'entretien est allumé, cela signifie que le réservoir d'eau est vide et/ou que le bac à capsules est plein. - Si le problème persiste, appelez le Club <i>Nespresso</i>.
Voyant <i>Nespresso</i> allumé.	<ul style="list-style-type: none"> - Il indique que votre stock de capsules va bientôt être vide. Vous pouvez commander des capsules à partir de l'Application ou du site Internet <i>Nespresso</i>. 	
Machine en surchauffe ou dans un environnement présentant une température inférieure à 0°.	<ul style="list-style-type: none"> - Le voyant d'entretien est allumé. - Le bouton d'extraction est éteint. 	<ul style="list-style-type: none"> - Le bouton de sélection de la température clignote rapidement. Attendez quelques minutes que tous les boutons s'éteignent. N'utilisez pas la machine pendant ce temps.
L'écoulement de l'eau ou du café ne s'arrête plus, même si l'on appuie sur le bouton d'extraction.	<ul style="list-style-type: none"> - Déplacez délicatement la fenêtre coulissante vers l'arrière de la machine pour interrompre l'écoulement. 	<p>i Lorsque vous appuyez sur le bouton d'extraction pour interrompre l'écoulement d'eau chaude, celui-ci ne s'arrête pas immédiatement. Ce léger délai est normal, il ne s'agit pas d'un dysfonctionnement.</p>
Aucun café ne s'écoule, l'eau tombe directement dans le bac d'égouttage (malgré la présence d'une capsule dans la machine).	<ul style="list-style-type: none"> - Tirez sur la fenêtre coulissante pour vérifier qu'elle est bien fermée. 	<ul style="list-style-type: none"> - Si le problème persiste, appelez le Club <i>Nespresso</i>.
La machine s'éteint.	<ul style="list-style-type: none"> - Dans un souci d'économie d'énergie, la machine s'éteint au bout de 9 minutes de non-utilisation. - Consultez la section «Économie d'énergie». 	<ul style="list-style-type: none"> - Appuyez sur l'un des boutons de sélection du café pour mettre la machine sous tension ou ouvrez la fenêtre coulissante.
Le bac à capsules et le bac d'égouttage sont bloqués.	<ul style="list-style-type: none"> - Débranchez la prise principale. - Soulevez la machine. 	<ul style="list-style-type: none"> - Utilisez le trou sous la machine pour sortir le bac à capsules manuellement. - Nettoyez le bac à capsules, le bac d'égouttage et l'espace d'insertion.

EN Contact the *Nespresso Club* / Contactez le Club *Nespresso*

FR

As we may not have foreseen all uses of your appliance, should you need any additional information, in case of problems or simply to seek advice, call the *Nespresso Club* or your *Nespresso* authorised representative. Contact details for your *Nespresso Club* or your *Nespresso* authorised representative can be found in the “Welcome to *Nespresso*” folder in your machine box or at nespresso.com

N'ayant pas envisagé toutes les conditions d'utilisation de votre machine, appelez le Club *Nespresso* ou votre revendeur *Nespresso* agréé si vous avez besoin d'informations supplémentaires, en cas de problème ou tout simplement pour obtenir un conseil.

Les coordonnées de votre Club *Nespresso* ou de votre revendeur *Nespresso* agréé se trouvent dans la pochette «Bienvenue chez *Nespresso*» glissée dans l'emballage de votre machine ou sur www.nespresso.com

Disposal and environmental protection / Recyclage et protection de l'environnement

This appliance complies with the EU Directive 2012/19/EC. Packaging materials and appliance contain recyclable materials. Your appliance contains valuable materials that can be recovered or can be recycled. Separation of the remaining waste materials into different types facilitates the recycling of valuable raw materials. Leave the appliance at a collection point. You can obtain information on disposal from your local authorities. To know more about *Nespresso* sustainability strategy, go to www.nespresso.com/positive

Cette machine est conforme à la directive européenne 2012/19/CE. Les matériaux d'emballage et la machine contiennent des matériaux recyclables. Votre machine a été conçue à partir de matériaux de valeur pouvant être récupérés ou recyclés. Le tri des déchets restants en différentes catégories facilite le recyclage de ces matières premières. Déposez votre machine dans un point de collecte. Renseignez-vous auprès de vos institutions locales sur les modes de collecte. Pour plus d'informations sur la stratégie de *Nespresso* en matière de développement durable, rendez-vous sur www.nespresso.com/entreprise

Limited Guarantee / Garantie

EN

FR

De'Longhi warrants this product against defects in materials and workmanship for a period of two years from the date of purchase. During this period, De'Longhi will either repair or replace, at its discretion, any defective product at no charge to the owner. Replacement products or repaired parts will be guaranteed for only the unexpired portion of the original warranty or six months, whichever is greater. This limited warranty does not apply to any defect resulting from accident, misuse, improper maintenance, or normal wear and tear. Except to the extent allowed by applicable law, the terms of this limited warranty do not exclude, restrict or modify, and are in addition to, the mandatory statutory rights applicable to the sale of the product to you. If you believe your product is defective, contact De'Longhi for instructions on where to send or bring it for repair.

De'Longhi garantit ce produit contre tous les défauts matériels et de fabrication pour une période de deux ans à compter de la date d'achat. Pendant cette période, De'Longhi réparera ou remplacera, à sa discrétion, tout produit défectueux sans frais supplémentaires pour son propriétaire. Les produits de remplacement ou les pièces réparées seront exclusivement garantis pour la part non expirée de la garantie initiale ou pendant six mois, la durée retenue étant la plus longue. Cette garantie limitée ne s'applique pas à un quelconque défaut résultant d'un accident, d'un usage inapproprié de la machine, d'un mauvais entretien ou d'une usure normale. Sauf si cela est prévu par la législation en vigueur, les conditions de cette garantie limitée n'excluent, ni ne restreignent, ni ne modifient les droits légaux obligatoires relatifs à votre achat, voire y sont complémentaires. Si vous estimez que votre produit est défectueux, contactez De'Longhi pour obtenir des précisions sur l'adresse à laquelle il convient de l'envoyer ou de l'apporter pour réparation.

DE App installieren / Scaricare l'App

IT

- 1 **Laden** Sie die *Nespresso* App herunter. Wenn Sie diese schon heruntergeladen haben, führen Sie bitte ein Update durch.

Scarichi l'App *Nespresso*.

Se possiede già l'App, La invitiamo ad aggiornarla.



Um zu prüfen, ob Ihr Endgerät kompatibel ist, besuchen Sie www.nespresso.com
Per verificare la compatibilità del device, controllare su www.nespresso.com

- 2 **Starten** Sie die App.
Apra l'Applicazione.

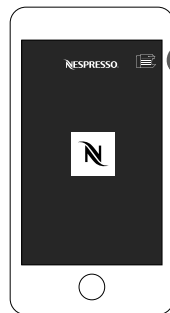

- 3 **Klicken** Sie auf das Maschinensymbol.
Clicchi sull'icona della macchina.

Verbindung herstellen / Sincronizzazione

- i** Bitte stellen Sie sicher, dass der *Bluetooth®* Modus auf Ihrem Smartphone oder Tablet bereits aktiviert ist.

Le ricordiamo che è necessario attivare prima la modalità *Bluetooth®* sul Suo smartphone o tablet.

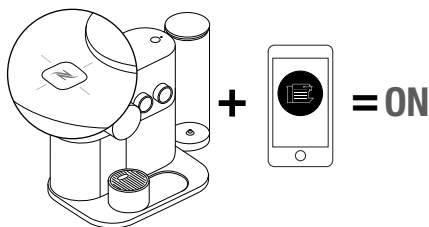

Wenn die Verbindung hergestellt ist, blinkt die *Nespresso* LED dreimal.

Quando la sincronizzazione è completata, la spia *Nespresso* lampeggerà per 3 volte.

Funktionen / Funzioni di connettività

- Rezeptmanagement
 - Kapsel Vorratsverwaltung
 - Programmierbare Kaffeezubereitung
 - Direkte Kaffeezubereitung
 - Wartungsbenachrichtigungen
 - Entkalkungsalarm
 - Erfahren Sie mehr direkt in der App
- Gestione delle ricette
 - Gestione della scorta di capsule
 - Programmazione dell'erogazione del caffè
 - Erogazione immediata
 - Notifiche sulla manutenzione
 - Avviso di decalcificazione
 - Altre funzioni da visualizzare attraverso l'App

Verpackungsinhalt/ Contenuto della confezione

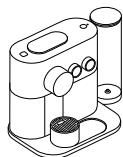

- 1 **Nespresso Expert Maschine**
Macchina da caffè Nespresso Expert



- 2 **Nespresso Kapselset**
Set degustazione di capsule Nespresso



- 3 **Broschüre «Herzlich Willkommen»**
Brochure di benvenuto Nespresso



- 4 **Bedienungsanleitung**
Istruzioni per l'uso

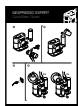

- 5 **Quick-Start Broschüre**
Quickstart Guide



- 6 **1 x Wasserhärte Teststreifen** in der Bedienungsanleitung
1 x striscia reattiva per determinare la durezza dell'acqua, nel manuale d'uso

Nespresso Expert/ Nespresso Expert

DE

IT

BEDIENUNGSANLEITUNG

Nespresso ist ein exklusives System, das zu jeder Zeit den perfekten Espresso zubereitet. Alle *Nespresso* Maschinen sind mit einem patentierten Extraktionssystem ausgestattet, das einen Druck von bis zu 19 bar garantiert. Jeder einzelne Parameter wurde strengen Kontrollen unterzogen, um die Aromenvielfalt, den Körper sowie die unvergleichbare Crema zum Ausdruck zu bringen.

ISTRUZIONI PER L'USO

Nespresso è un sistema esclusivo per la preparazione di un Espresso eccezionale, tazzina dopo tazzina. Tutte le macchine *Nespresso* sono dotate di un sistema unico che garantisce l'estrazione a 19 bar di pressione. Ogni parametro è stato calcolato con la massima precisione affinché siano estratti tutti gli aromi da ogni capsula, per dare corpo al caffè e ottenere una crema particolarmente densa e morbida.

⚠ VORSICHT: Wenn Sie dieses Zeichen sehen, halten Sie sich bitte an die Sicherheitshinweise, um mögliche Gefahren und Schäden zu vermeiden.

ATTENZIONE: in presenza di questo simbolo, leggere le precauzioni di sicurezza per evitare eventuali danni.

i **INFORMAZIONI:** Wenn Sie dieses Zeichen sehen, befolgen Sie den Rat für einen sicheren und einwandfreien Betrieb Ihrer Kaffeemaschine.
INFORMAZIONI: in presenza di questo simbolo, leggere le indicazioni per un uso sicuro e adeguato dell'apparecchio.



INFORMAZIONI: Wenn Sie dieses Zeichen sehen, können Sie ebenfalls die App für diese Funktion nutzen. Mehr Informationen erhalten Sie über die App.
INFORMAZIONI: la presenza di questo simbolo indica che è possibile anche usare l'App per questa funzione. Per ulteriori informazioni consulti l'App.

DE D80 Spezifikationen /
IT D80 Specifiche tecniche

	220-240 V~, 50-60 Hz, 1150-1260 W
Frequenz/ Frequenza	2.402 - 2.480 GHz Max. Sendeleistung 4dBm / Potenza massima di trasmissione 4dBm
P_{max}	19 bar / 1.9 MPa
	Standard Version: ~4.4 kg / Versione standard: ~4.4 kg
	~1,11 L
	 38.05 cm  28.7 cm  22.3 cm

Inhalt / Contenuto

App installieren / Scaricare l'App	30
Verbindung herstellen / Sincronizzazione	30
Funktionen / Funzioni di connettività	30
Verpackungsinhalt / Contenuto della confezione	31
Nespresso Expert / Nespresso Expert	31
Spezifikationen / Specifiche tecniche	32
Sicherheitsvorkehrungen / Precauzioni di sicurezza	33-39
Maschinenübersicht / Panoramica della macchina	40
Erste Inbetriebnahme (oder nach einer längeren Zeit von Nichtgebrauch) / Primo utilizzo o dopo un lungo periodo di inutilizzo	41
Ein-/Ausschalten der Maschine / Accensione e spegnimento della macchina	42
Kaffeezubereitung / Preparazione del caffè	43-44
Einstellungsmodus / Impostazione della modalità desiderata	45
Energiesparkonzept / Modalità: Risparmio energetico	45
Programmierung der Tassenfüllmenge / Programmazione della quantità di acqua	46
Wiederherstellen der Werkseinstellungen / Modalità: Ripristino delle impostazioni di fabbrica	47
Entleerung der Maschine / Modalità: Svuotamento del sistema	48
Tägliche Pflege / Pulizia	49
Wasserhärte / Durezza dell'acqua	50
Entkalkung / Decalcificazione	51-52
Fehlerbehebung / Ricerca e risoluzione guasti	53-54
Kontaktieren Sie den Nespresso Club / Contattare il Nespresso Club	55
Entsorgung und Umweltschutz / Smaltimento e protezione ambientale	55
Gewährleistung / Garanzia limitata	56



⚠ VORSICHT: Die Sicherheitsvorkehrungen sind Bestandteil des Gerätes. Bitte lesen Sie die Anweisungen und Sicherheitshinweise vor der Inbetriebnahme des Gerätes. Bewahren Sie die Sicherheitshinweise auf, um diese bei Bedarf schnell einsehen zu können.

⚠ VORSICHT: Wenn Sie dieses Zeichen sehen, halten Sie sich bitte an die Sicherheitshinweise, um mögliche Gefahren und Schäden zu vermeiden.

⚠ VORSICHT: Es besteht Verletzungsgefahr, wenn Sie das Gerät entgegen den Angaben zum bestimmungsgemäßen Gebrauch, gemäß dieser Bedienungsanleitung, benutzen.

⚠ VORSICHT: Während und unmittelbar nach dem Gebrauch können Oberflächen stark erhitzt sein (Brüheinheit, Kaffee- und Wasserauslauf). Berühren Sie diese Oberflächen nicht.

⚠ VORSICHT: Führen Sie keine Fremdkörper in den Wassertank oder die Brüheinheit ein.

i INFORMATION: Wenn Sie dieses Zeichen sehen, befolgen Sie den Rat für einen sicheren und einwandfreien Betrieb Ihrer Kaffeemaschine.

- Das Gerät ist dazu bestimmt, Getränke nach diesen Anweisungen zuzubereiten.
- Benutzen Sie das Gerät ausschließlich für den bestimmungsgemäßen Gebrauch.
- Dieses Gerät wurde ausschließlich für die Nutzung innerhalb von Gebäuden

und unter normalen Temperaturbedingungen entwickelt.

- Schützen Sie das Gerät vor direktem Sonnenlicht, Spritzwasser und Feuchtigkeit.
- Dieses Gerät dient dem Einsatz in Haushalten. Es ist nicht für die folgenden Umgebungen geeignet: Aufenthaltsräume von Geschäften, Büros oder sonstigen Einrichtungen des Arbeitslebens; in Bauernhöfen; für Gäste in Hotels, Pensionen; Bed & Breakfast-Einrichtungen und anderen Unterkünften.
- Dieses Gerät kann von Kindern ab einem Alter von mindestens 8 Jahren verwendet werden, wenn sie bei der Verwendung beaufsichtigt werden sowie die Anweisung zum sicheren Gebrauch des Gerätes erhalten und die damit verbundenen Gefahren verstanden haben. Reinigung und Wartung der Maschine sollte nicht von Kindern durchgeführt werden, es sei denn, sie sind älter als 8 Jahre und werden von einem Erwachsenen beaufsichtigt.
- Halten Sie das Gerät und das Kabel außerhalb der Reichweite von Kindern unter 8 Jahren.
- Dieses Gerät kann von Personen mit eingeschränkten physischen, sensorischen oder psychischen Fähigkeiten oder Mangel an Erfahrung und Kenntnis verwendet werden, wenn sie bei der Verwendung beaufsichtigt werden sowie die Anweisung zum sicheren Gebrauch des Gerätes erhalten und die damit verbundenen Gefahren verstanden haben.
- Kinder sollten das Gerät nicht als Spielzeug verwenden.
- Bei kommerziellem Gebrauch, bei Zweckentfremdung, falscher Bedienung, unsachgemäßem Gebrauch, nicht fachgerechter Reparatur oder bei Nichtbeachtung der

DE Sicherheitsvorkehrungen

Anweisungen übernimmt der Hersteller keine Haftung für eventuelle Schäden. Ebenso sind Gewährleistungen in solchen Fällen ausgeschlossen.

Bitte folgen Sie immer den Reinigungshinweisen, wenn Sie Ihre Maschine reinigen.

- Ziehen Sie vor der Reinigung den Netzstecker.
- Lassen Sie das Gerät abkühlen.
- Reinigen Sie die Maschine mit einem weichen Tuch oder Schwamm, mit nicht-aggressiver Oberfläche.
- Tauchen Sie das Gerät oder Teile davon niemals in Wasser oder halten es unter laufendes Wasser.

Vermeiden Sie Risiken wie tödlichen Stromschlag und Feuer.

- Im Notfall: Trennen Sie das Gerät sofort vom Stromnetz.
- Schließen Sie das Gerät nur

an eine geeignete, geerdete Netzsteckdose an. Vergewissern Sie sich, dass die Netzspannung dieselbe ist wie auf dem Typenschild angegeben. Bei falschem Anschluss verfällt die Gewährleistung.

Das Gerät darf erst nach dem korrekten Aufbau angeschlossen werden.

- Ziehen Sie das Kabel nicht über scharfe Kanten. Befestigen Sie es oder lassen Sie es hängen.
- Halten Sie das Kabel von Hitze und Feuchtigkeit fern.
- Wenn das Kabel beschädigt ist, muss es vom Hersteller, seinem Kundendienst oder einer ähnlich qualifizierten Person ersetzt werden, um Risiken zu verhindern.
- Das Gerät nicht in Betrieb nehmen, wenn das Netzkabel beschädigt ist. Sollte Ihr Gerät einen Defekt aufweisen, wenden Sie sich an den *Nespresso Club*.

- Falls Sie ein Verlängerungskabel benötigen, verwenden Sie nur ein geerdetes Kabel mit einem Leitungsdurchmesser von mindestens 1.5 mm².
- Um gefährlichen Schaden zu vermeiden, platzieren Sie das Gerät nie auf heißen Oberflächen wie Kühlern, Ofen, Gasanlagen oder ähnlichem.
- Stellen Sie das Gerät immer auf eine stabile und ebene Oberfläche. Die Oberfläche muss gegen Hitze und Flüssigkeiten wie Wasser, Kaffee, Entkalkertlösung o.ä. resistent sein.
- Ziehen Sie den Netzstecker, falls Sie das Gerät für längere Zeit nicht benutzen. Beim Trennen vom Netz ziehen Sie den Stecker und zerran Sie nicht am Kabel, das Kabel könnte sonst beschädigt werden.
- Ziehen Sie vor der Reinigung den Netzstecker und lassen Sie das Gerät abkühlen.
- Berühren Sie das Kabel nie mit feuchten Händen.
- Tauchen Sie das Gerät oder Teile davon niemals in Wasser oder andere Flüssigkeiten.
- Stellen Sie das Gerät oder Teile davon niemals in die Spülmaschine.
- Die Verbindung von Elektrizität und Wasser ist gefährlich und kann zu tödlichen Stromschlägen führen.
- Öffnen Sie das Gerät nicht. Die im Inneren vorhandene Spannung ist gefährlich!
- Stecken Sie nichts in die Öffnungen. Dies kann zu einem Brand oder einem Stromschlag führen!

Vermeiden Sie mögliche Schäden bei der Bedienung des Geräts.

- Lassen Sie das Gerät bei manueller Zubereitung niemals unbeaufsichtigt. Für den

Fall eines programmierten Brühvorgangs müssen zusätzliche Sicherheitsmaßnahmen unternommen werden, um Schaden zu vermeiden, zum Beispiel: Die Maschine nur bestimmungsgemäß nutzen, sicherstellen, dass die Tasse groß genug ist, der Kapselschieber geschlossen ist und sich genug Wasser im Wassertank befindet. Bewahren Sie Gerät und Kabel außerhalb der Reichweite von Kindern oder Haustieren auf.

- Nehmen Sie das Gerät nicht in Betrieb, wenn es beschädigt ist oder nicht ordnungsgemäß funktioniert. Ziehen Sie sofort den Stecker aus der Steckdose. Wenden Sie sich zur Prüfung, Reparatur oder Einstellung des Gerätes an den *Nespresso* Club.
- Ein beschädigtes Gerät kann zu Stromschlag, Verbrennungen

und Brand führen.

- Schließen Sie immer den Hebel und öffnen Sie diesen niemals, wenn das Gerät in Betrieb ist. Dies könnte zu Verbrühungen führen.
- Halten Sie den Finger nicht unter den Kaffeeauslauf - Verbrühungsgefahr!
- Stecken Sie den Finger nicht in das Kapselfach oder den Kapselgang. Verletzungsgefahr!
- Wasser könnte um die Kapsel fließen, falls sie nicht von den Klingen durchstochen wurde und das Gerät beschädigen.
- Verwenden Sie niemals eine beschädigte oder deformierte Kapsel. Sollte eine Kapsel im System feststecken, schalten Sie die Maschine aus und ziehen Sie den Netzstecker. Kontaktieren Sie den *Nespresso* Club.
- Füllen Sie den Wassertank lediglich mit frischem Trinkwasser.
- Leeren Sie den Wassertank,

wenn Sie das Gerät für einen längeren Zeitraum nicht benutzen (z.B. Urlaub).

- Ersetzen Sie das Wasser im Wassertank, wenn Sie das Gerät während des Wochenendes oder einen längeren Zeitraum nicht benutzt haben.
- Verwenden Sie das Gerät nicht ohne Restwasserschale und Abtropfgitter, um Flüssigkeitsrückstände auf umliegenden Flächen zu vermeiden.
- Berühren Sie keine heißen Oberflächen. Benutzen Sie die dafür vorgesehenen Griffe, geschützten Flächen oder Knöpfe.
- Verwenden Sie keine starken Reinigungs- oder Lösungsmittel. Benutzen Sie ein weiches, feuchtes Tuch zur Reinigung der Geräteoberfläche.
- Zur Reinigung Ihrer Maschine verwenden Sie bitte lediglich saubere Reinigungsmaterialien.
- Wenn Sie die Maschine

auspacken, entfernen Sie die Kunststoffolie und entsorgen Sie diese.

- Diese Maschine wurde speziell für die Verwendung mit *Nespresso* Kapseln entwickelt, die nur über den *Nespresso* Club erhältlich sind.
- Alle *Nespresso* Maschinen durchlaufen strenge Qualitätskontrollen. Belastungstests unter realen Bedingungen werden im Zufallsbetrieb mit ausgewählten Produktionseinheiten durchgeführt. Einige Geräte können daher Spuren eines vorherigen Gebrauchs aufweisen.
- *Nespresso* behält sich das Recht vor, Anweisungen ohne vorherige Ankündigung zu ändern.
- Die Maschine enthält Magnete.

Entkalkung

- Das *Nespresso* Entkalkerset hilft bei korrekter Anwendung,

DE Sicherheitsvorkehrungen

IT

die einwandfreie Funktion Ihrer Maschine und ein perfektes Kaffee-Erlebnis wie am ersten Tag während ihrer gesamten Lebensdauer zu erhalten.

- Verwenden Sie ausschließlich das *Nespresso* Entkalkermittel, welches speziell für *Nespresso* Maschinen entwickelt wurde. Die Verwendung eines anderen Entkalkermittels kann zur Beschädigung von Maschinenteilen oder zu einer unvollständigen Entkalkung der Maschine führen.
- Ihre *Nespresso* Maschine berechnet automatisch den optimalen Zeitpunkt für eine Entkalkung, basierend auf dem Wasserverbrauch und der von Ihnen eingestellten Wasserhärte. Die Wasserhärte sollten Sie bei Erstinbetriebnahme der Maschine, mit Hilfe des beiliegenden Wasserhärte-Teststreifens, ermitteln und einstellen. Bei Änderungen

des verwendeten Wassers (z.B. Nutzung der Maschine in einer anderen Region/in einem anderen Land), prüfen Sie bitte die Wasserhärte erneut und stellen diese ggf. neu ein.

- Bitte entkalken Sie Ihre Maschine immer sobald der Entkalkungsalarm erscheint; andernfalls kann es sein, dass Ihre Maschine nicht vollständig entkalkt werden kann.

BEWAHREN SIE DIESE BEDIENUNGSANLEITUNG AUF
Geben Sie sie an alle weiteren Benutzer weiter.
Diese Bedienungsanleitung ist ebenfalls als PDF-Datei auf www.nespresso.com verfügbar.

Precauzioni di sicurezza



⚠ AVVERTENZA: le precauzioni di sicurezza sono parte integrante dell'apparecchio. Leggere attentamente le precauzioni di sicurezza prima di utilizzare l'apparecchio per la prima volta. Conservare le presenti istruzioni in un luogo facilmente accessibile per poterle consultare quando necessario.

⚠ ATTENZIONE: in presenza di questo simbolo, leggere le precauzioni di sicurezza per evitare eventuali danni.

⚠ ATTENZIONE: rischio di lesioni in caso di uso non adeguato dell'apparecchio.

⚠ ATTENZIONE: non toccare le superfici

calde dopo l'uso (unità di erogazione, beccuccio di erogazione del caffè e dell'acqua calda), soggetti a calore residuo.

⚠ ATTENZIONE: non inserire oggetti estranei nel serbatoio dell'acqua e nell'unità di erogazione.

i INFORMAZIONI: in presenza di questo simbolo, leggere le indicazioni per un uso sicuro e adeguato dell'apparecchio.

- L'apparecchio è destinato alla preparazione di bevande secondo le presenti istruzioni.
- Non utilizzare l'apparecchio per un uso diverso da quello previsto.
- L'apparecchio è stato concepito per uso interno e in condizioni termiche non estreme.
- Proteggere l'apparecchio

dalla luce diretta del sole, da schizzi d'acqua e dall'umidità.

- L'apparecchio è inteso per l'uso domestico e in contesti simili quali cucina all'interno di negozi, uffici e altri ambienti lavorativi; agriturismi; clienti di alberghi, motel, B&B e altri tipi di strutture d'accoglienza.
- Il presente apparecchio può essere utilizzato da bambini di almeno 8 anni, purché siano controllati, abbiano ricevuto istruzioni per un uso sicuro e siano pienamente consapevoli dei pericoli inerenti. La pulizia e la manutenzione non devono essere effettuati da bambini a meno che non abbiano un'età superiore agli 8 anni e non siano controllati da un adulto.
- Tenere l'apparecchio e il cavo fuori dalla portata dei bambini sotto gli 8 anni di età.

- Il presente apparecchio può essere utilizzato da persone con ridotte capacità fisiche, sensoriali o mentali o da coloro privi di una sufficiente conoscenza o esperienza, purché siano controllati o abbiano ricevuto istruzioni sull'utilizzo sicuro dell'apparecchio e abbiano compreso i pericoli inerenti.
- I bambini non dovrebbero utilizzare questo apparecchio come un giocattolo.
- In caso di uso commerciale, di uso non conforme alle istruzioni, di eventuali danni derivanti dall'uso per altri scopi, di cattivo funzionamento, di riparazione non professionale o di inosservanza delle istruzioni, il produttore declina qualsiasi responsabilità ed è autorizzato a non applicare i termini di garanzia.

Seguire sempre le istruzioni di pulizia per pulire l'apparecchio.

- Scollegare l'apparecchio dalla presa di alimentazione.
- Non pulire l'apparecchio finché è caldo.
- Pulire con un panno umido o una spugna.
- Non immergere mai l'apparecchio in acqua né metterlo sotto l'acqua corrente.

Evitare rischi di scosse elettriche letali e incendi.

- In caso di emergenza: scollegare l'apparecchio dalla presa di alimentazione.
- Collegare l'apparecchio solo alle prese con la messa a terra adeguate e facilmente accessibili. Verificare che la tensione riportata sull'apparecchio corrisponda alla tensione di alimentazione. L'uso di

collegamenti errati rende nulla la garanzia.

L'apparecchio deve essere collegato solo dopo l'installazione.

- Non accostare il cavo a bordi taglienti, fissarlo o lasciarlo pendere.
- Tenere il cavo lontano da fonti di calore e umidità.
- Se il cavo di alimentazione risulta danneggiato, deve essere sostituito dal produttore o da personale qualificato, in modo da evitare qualunque rischio.
- Se il cavo è danneggiato, non utilizzare l'apparecchio. Portare l'apparecchio al *Nespresso Club* oppure a un rappresentante autorizzato di *Nespresso*.
- Nel caso in cui occorra una prolunga, utilizzare solo un cavo con conduttore di messa a terra con sezione di

Ⓧ Precauzioni di sicurezza

almeno 1.5 mm² o potenza di ingresso corrispondente.

- Per evitare eventuali danni, non posizionare mai l'apparecchio accanto o su ripiani caldi come caloriferi, piano cottura, fiamme o simili.
- Posizionare l'apparecchio su una superficie orizzontale, piana e stabile. La superficie deve essere resistente al calore e ai liquidi come acqua, caffè, decalcificanti e simili.
- Durante lunghi periodi di non utilizzo, scollegare l'apparecchio dalla presa di alimentazione. Per evitare di provocare danni al cavo, scollegare l'apparecchio tirando la spina e non il cavo.
- Prima della pulizia e della manutenzione, togliere la spina dalla presa di corrente e lasciare raffreddare l'apparecchio.
- Non toccare mai la spina con le mani bagnate.

- Non immergere mai l'apparecchio, o parti di esso, in acqua o altri liquidi.
- Non mettere mai l'apparecchio o parti di esso in lavastoviglie.
- L'acqua in presenza di elettricità genera pericolo e può essere causa di scariche elettriche.
- Non aprire l'apparecchio. Pericolo di scariche elettriche!
- Non inserire alcun oggetto nelle aperture dell'apparecchio. Pericolo d'incendio o di scariche elettriche!

Evitare possibili danni durante il funzionamento dell'apparecchio.

- Non lasciare mai l'apparecchio incustodito in caso si stia utilizzando la modalità manuale per la preparazione del caffè. In caso di utilizzo della modalità

pre-programmata o in caso di erogazione a distanza, per evitare possibili danni, prendere precauzioni di sicurezza supplementari, quali: rispettare l'uso per cui è stato pensato l'apparecchio, utilizzare una tazza di dimensioni adeguate e controllarne il corretto posizionamento sulla griglia poggia tazzina, assicurarsi che la finestra scorrevole sia completamente chiusa, che ci sia acqua nel serbatoio dell'acqua, assicurarsi di mantenere l'apparecchio e il cavo fuori dalla portata dei bambini o di animali domestici se non sorvegliati.

- Non usare l'apparecchio in caso di danni o di funzionamento anomalo. Staccare subito la spina dalla presa di corrente. Contattare il *Nespresso Club* o un rappresentante autorizzato

Nespresso, affinché l'apparecchio sia esaminato, riparato o regolato.

- Un apparecchio danneggiato può causare scariche elettriche, ustioni e incendi.
- Richiudere sempre la finestra scorrevole e non aprirla quando l'apparecchio è in funzione. Rischio di scottature.
- Non inserire le dita sotto l'erogatore di caffè. Rischio di scottature.
- Non inserire le dita all'interno della vaschetta e del contenitore di capsule. Rischio di lesioni!
- Qualora la capsula non sia correttamente perforata l'acqua potrebbe scorrere attorno alla capsula e causare danni all'apparecchio.
- Non utilizzare capsule danneggiate o deformate. Se una capsula fosse bloccata nel vano capsula, spegnere la macchina e staccare la spina

prima di qualsiasi operazione. Chiamare il *Nespresso* Club o un rappresentante autorizzato *Nespresso*.

- Riempire il serbatoio dell'acqua solo con acqua fresca e potabile.
- Svuotare il serbatoio dell'acqua se l'apparecchio non verrà utilizzato per un periodo prolungato (vacanze, ecc).
- Cambiare l'acqua del serbatoio se la macchina non viene utilizzata per più di due giorni.
- Non utilizzare l'apparecchio senza il vassoio raccogli-gocce e la griglia, per evitare fuoriuscite di liquidi sulle superfici circostanti.
- Non toccare le superfici calde. Usare i manici, le superfici protette o i pulsanti.
- Non utilizzare detersivi abrasivi o solventi. Utilizzare un panno umido e un detergente

delicato per pulire la superficie della macchina.

- Per pulire la macchina, usare solo strumenti per la pulizia adeguati.
- Quando si apre l'imballo della macchina, rimuovere la pellicola di plastica presente sulla griglia.
- Questo apparecchio è progettato per capsule *Nespresso*, disponibili esclusivamente al *Nespresso* Club o presso i rappresentanti autorizzati *Nespresso*.
- Tutti gli apparecchi *Nespresso* passano attraverso controlli severi. Devono superare test rigorosi in condizioni reali che vengono eseguiti, su selezionate unità, in modo casuale. Per questo motivo, possono essere presenti tracce di utilizzo.
- *Nespresso* si riserva il diritto di modificare le presenti istruzioni senza alcun

preavviso.

- Questa macchina contiene magneti.

Decalcificazione

- La soluzione decalcificante *Nespresso*, se usata correttamente, contribuisce a garantire il corretto funzionamento della macchina e un'esperienza di degustazione straordinaria come il primo giorno.
- La soluzione decalcificante *Nespresso* è stata appositamente realizzata per le macchine *Nespresso*. L'uso di qualsiasi altra soluzione decalcificante potrebbe causare danni ai componenti della macchina o un'insufficiente decalcificazione.
- La Sua macchina *Nespresso* calcola la frequenza ideale di decalcificazione in base alla quantità di acqua utilizzata

e alla durezza dell'acqua, determinata durante il primo utilizzo dalla striscia reattiva. Assicurarsi di verificare nuovamente la durezza dell'acqua se si usa la macchina in un altro paese o un'altra regione.

- Assicurarsi di decalcificare la macchina non appena l'apparecchio lo richieda. Una decalcificazione posticipata potrebbe non essere completamente efficace.

CONSERVARE QUESTE ISTRUZIONI

Consegnarle a qualsiasi consumatore successivo. Le presenti istruzioni per l'uso sono disponibili anche in formato PDF su www.nespresso.com

DE Maschinenübersicht / Panoramica della macchina

IT

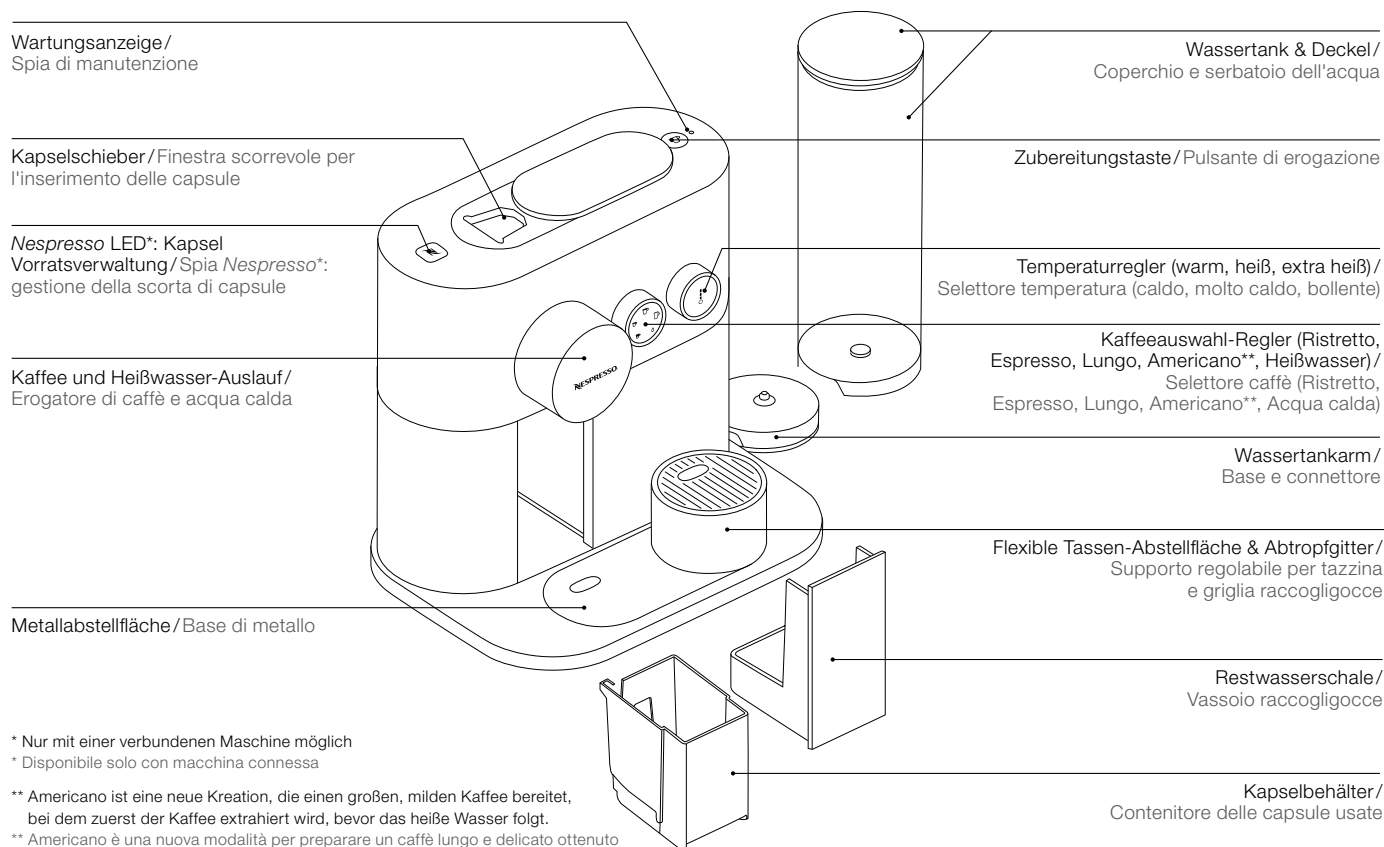

Erste Inbetriebnahme (oder nach einer längeren Zeit von Nichtgebrauch) / Primo utilizzo o dopo un lungo periodo di inutilizzo

DE
IT

⚠ **Lesen Sie zunächst die Sicherheitshinweise, um Risiken wie Stromschlag oder Feuer zu vermeiden.
Leggere prima le precauzioni di sicurezza per evitare rischi di scariche elettriche e incendi.**

1 Entfernen Sie den Wassertank und Kapselbehälter, um sie zu reinigen.

Rimuovere il serbatoio dell'acqua e il contenitore delle capsule per pulirli (consultare la sezione «Pulizia»).

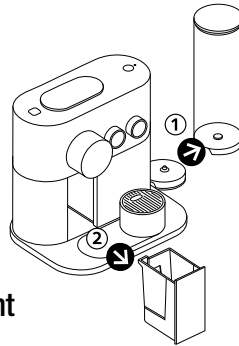

2 Passen Sie die Kabellänge an und verstauen Sie die Überlänge in der Kabelaufwicklung unter der Maschine.

Regolare la lunghezza del cavo e fissare la porzione in eccesso sotto la macchina. Assicurarsi che la macchina sia in posizione verticale.

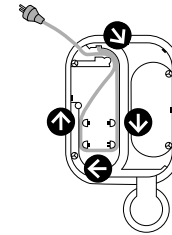

⚠ **Der Wassertank ist nicht spülmaschinengeeignet.
Il serbatoio dell'acqua non è adatto al lavaggio in lavastoviglie.**

3 Spülen Sie den Wassertank, bevor Sie ihn mit Trinkwasser füllen.

Riempire il serbatoio dell'acqua con acqua potabile.

4 Platzieren Sie den Wassertank auf dem dafür vorgesehenen Arm und bringen Sie die Restwasserschale und den Kapselbehälter in die richtige Position.

Posizionare il serbatoio dell'acqua sulla sua base e inserire il vassoio raccogliogocce e il contenitore delle capsule nella giusta posizione.

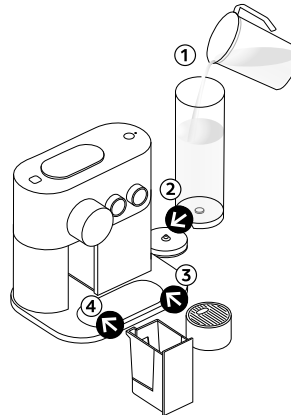

5 Schließen Sie das Gerät an das Stromnetz an.

Collegare alla rete elettrica.

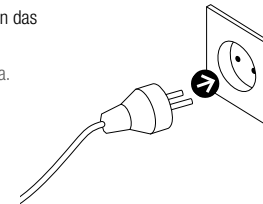

DE Ein- / Ausschalten der Maschine / IT Accensione e spegnimento della macchina

- 1 **Schalten Sie die Maschine ein**, indem Sie die Zubereitungstaste drücken, den Kapselschieber öffnen oder den Regler bedienen. Die LEDs blinken. Die Aufheizphase dauert ca. 25-30 Sekunden.
Dauerhaftes Licht: Maschine ist bereit.

Accendere la macchina premendo il pulsante start/stop, ruotando il selettore oppure aprendo la finestra scorrevole. Le luci lampeggeranno. Il riscaldamento richiede all'incirca 25-30 secondi.
Luci fisse: macchina pronta all'uso.

- 2 **Um die Maschine abzuschalten**, drehen Sie den Temperaturregler gegen den Uhrzeigersinn auf 0. Das Licht blinkt 5 Sekunden bevor sich die Maschine ausschaltet.

Spegnere la macchina ruotando il selettore della temperatura in senso antiorario fino al raggiungimento della temperatura 0. La spia luminosa lampeggerà per 5 secondi prima di spegnersi.

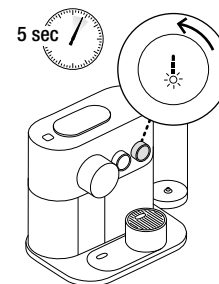

- 3 **Um die Maschine mit der App zu verbinden** folgen Sie bitte den Anweisungen unter Punkt «App installieren» und «Verbindung herstellen» auf Seite 30. Mit Ihrer Nespresso Club Mitgliedsnummer haben Sie die Möglichkeit mehrere Geräte mit Ihrer Nespresso Expert Maschine zu verbinden. Um zusätzliche Geräte zu verbinden, folgen Sie bitte den gleichen Anweisungen unter Punkt «App installieren» und «Verbindung herstellen».

Per connettere la macchina, seguire le istruzioni nelle sezioni «Scaricare l'App» e «Sincronizzazione» a pagina 30.

È possibile connettere più dispositivi alla propria macchina Nespresso Expert, utilizzando un unico Codice Cliente Nespresso. Per sincronizzare dispositivi aggiuntivi, seguire le stesse istruzioni nelle sezioni «Scaricare l'App» e «Sincronizzazione».

- 4 **Bevor Sie den ersten Kaffee beziehen** stellen Sie sicher, dass Ihre Maschine gereinigt wird:
1. Platzieren Sie einen Behälter unter dem Kaffeeauslauf.
 2. Schließen Sie den Kapselschieber, wählen Sie das Lungo-Symbol und drücken Sie die Zubereitungstaste.
 3. Vorgang dreimal wiederholen.
 4. Wählen Sie das Heißwasser-Symbol und drücken Sie die Zubereitungstaste.
 5. Vorgang zweimal wiederholen.
 6. Leeren Sie die Restwasserschale.

Prima di preparare il caffè, assicurarsi di sciacquare la macchina come segue:

1. Posizionare un contenitore sotto l'erogatore di caffè.
2. Chiudere la finestra scorrevole, selezionare l'icona Lungo e premere il pulsante di erogazione.
3. Ripetere 3 volte.
4. Selezionare la modalità acqua calda e premere il pulsante di erogazione.
5. Ripetere 2 volte.
6. Svuotare il vassoio raccogliocce.

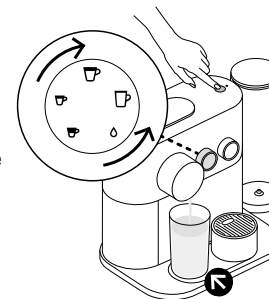



Kaffe Zubereitung / Preparazione del caffè

DE

IT



Das Aufheizen der Maschine dauert ca. 25-30 Sekunden. Während die Maschine aufheizt, können Sie ein beliebiges Programm wählen und die Zubereitungstaste bereits betätigen. Der Kaffee wird dann automatisch zubereitet, sobald die Maschine betriebsbereit ist.
Il riscaldamento richiede all'incirca 25-30 secondi. È possibile selezionare il caffè desiderato anche in fase di riscaldamento e premere il pulsante di erogazione. Il caffè verrà erogato automaticamente quando la macchina sarà pronta per l'erogazione.

1 Füllen Sie den Wassertank mit Trinkwasser.
Stellen Sie eine Tasse unter den Kaffeeauslauf.

Riempire il serbatoio dell'acqua con acqua potabile.
Posizionare una tazzina sotto l'erogatore di caffè.

2 Öffnen Sie den Kapselschieber, legen Sie eine Kapsel ein und schließen Sie den Schieber wieder.

	Ristretto (25 ml)
	Espresso (40 ml)
	Lungo (110 ml)
	Americano (25 ml Kaffee; 125 ml Heißwasser)
	Heißwasser (200 ml)

Aprire la finestra scorrevole, inserire una capsula e chiudere la finestra scorrevole.

	Ristretto (25 ml)
	Espresso (40 ml)
	Lungo (110 ml)
	Americano (25 ml caffè; 125 ml acqua calda)
	Acqua calda (200 ml)

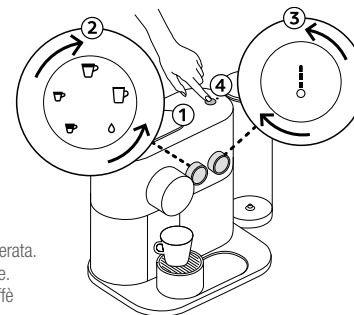

Wählen Sie Ihr Kaffeezept, indem Sie den Regler betätigen. Wählen Sie die gewünschte Temperatur und drücken Sie auf die Zubereitungstaste oberhalb auf der Maschine. Der Kaffee wird dann zubereitet.

Per selezionare il tipo di caffè, ruotare il selettore caffè fino all'opzione desiderata. In seguito, selezionare la temperatura desiderata ruotando il relativo selettore. Premere il pulsante di erogazione sulla parte superiore della macchina. Il caffè verrà erogato.

i Um optimale Hygienebedingungen sicher zustellen, wird empfohlen eine gebrauchte Kapsel nicht ein zweites Mal zu verwenden.

i Per garantire le migliori condizioni igieniche, si raccomanda di non riutilizzare le capsule usate.

i Die maximale Temperatureinstellung ist sehr heiß, es wird empfohlen eine Tasse mit Henkel zu benutzen.

i L'impostazione della temperatura più alta eroga caffè / acqua molto caldi, si consiglia di prendere la tazza utilizzando la maniglia.

3 Die Zubereitung stoppt automatisch.
Die Kapsel wird automatisch nach 10 Sekunden ausgeworfen.

L'erogazione terminerà automaticamente.
La capsula sarà espulsa automaticamente dopo 10 secondi.

4 Um den Kaffeefluss zu verlängern, drücken Sie die Zubereitungstaste innerhalb der nächsten 10 Sekunden nach dem Brühvorgang. Falls Sie mehr Heißwasser wünschen, wählen Sie dies am Rad aus und drücken danach die Zubereitungstaste. Bitte beachten Sie, dass die Temperatur während der Kaffe Zubereitung nicht mehr geändert werden kann.



10 sec

Per aggiungere caffè manualmente, premere un qualunque pulsante per l'erogazione di caffè entro 10 secondi dalla fine della preparazione. Per aggiungere acqua, selezionare manualmente la modalità acqua calda sul selettore. Durante l'erogazione la temperatura non può essere modificata.

DE

IT



Kaffeezubereitung / Preparazione del caffè

- 5 Um den Kaffeefluss frühzeitig zu beenden,** drücken Sie erneut die Zubereitungstaste oder schieben Sie den Kapselschieber nach rechts. Bitte beachten Sie, dass ein manuelles Verlängern des Kaffeeflusses in dem Moment nicht möglich ist.

Per terminare l'erogazione del caffè, premere il pulsante di erogazione o far scorrere la finestra scorrevole verso destra. Nota: in questo caso non è possibile erogare una bevanda più lunga con procedura manuale.

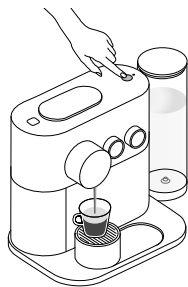

- 6 Um die Tassenfüllmenge während des Brühvorgangs zu ändern,** stellen Sie den Regler auf das gewünschte Symbol. Die Maschine stoppt automatisch, wenn die extrahierte Menge größer ist als die neu gewählte Tassenfüllmenge.

Per modificare la quantità desiderata durante l'erogazione selezionare il nuovo caffè che si desidera. Se la quantità di caffè erogato è maggiore di quella corrispondente alla nuova selezione, l'erogazione terminerà immediatamente.

- 7 Um ein Latte Macchiato Glas zu platzieren,** schieben Sie die Tassenabstellfläche zur Seite.

In caso venga utilizzato un bicchiere da ricetta grande, far scorrere il supporto per la tazzina lungo base metallica.

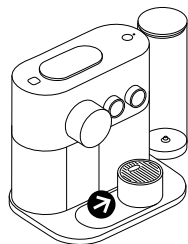

Einstellungsmodus / Impostazione della modalità desiderata

DE

IT



Um in den Einstellungsmodus zu gelangen, gehen Sie wie folgt vor:

- Stellen Sie sicher, dass die Maschine ausgeschaltet und der Kapselschieber geschlossen ist.
- Drücken Sie die Zubereitungstaste für 6 Sekunden.
- Wählen Sie das gewünschte Programm.
- Drücken Sie die Zubereitungstaste.

Um den Einstellungsmodus zu verlassen, gehen Sie wie folgt vor:

- Die Maschine schaltet sich automatisch in den Stand-By-Modus nach 30 Sekunden.
- Öffnen Sie den Kapselschieber.

Einstellungsmöglichkeiten:

	Ristretto Symbol: Entkalkung
	Espresso Symbol: System entleeren
	Lungo Symbol: Werkseinstellungen wiederherstellen
	Americano Symbol: Wasserhärte
	Heißwasser Symbol: Energiesparmodus
	Alle Lichter leuchten: <i>Bluetooth</i> [®]







Per impostare una modalità:

- Assicurarsi che la macchina sia spenta e la finestra scorrevole sia chiusa.
- Premere il pulsante di erogazione per 6 secondi.
- Selezionare la modalità desiderata sul selettore.
- Premere il pulsante di erogazione.

Per uscire dall'impostazione della modalità:

- Dopo 30 secondi la macchina ritorna automaticamente in modalità stand-by.
- Aprire la finestra scorrevole.

Modalità:

	Ristretto: Decalcificazione
	Espresso: Svuotamento del sistema
	Lungo: Ripristino delle impostazioni di fabbrica
	Americano: Durezza dell'acqua
	Acqua calda: Modalità risparmio energetico
	Accensione di tutte le spie: <i>Bluetooth</i> [®]

Energiesparkonzept / Modalità: Risparmio energetico



Automatische Power Off-Funktion:

Das Gerät schaltet sich 9 Minuten nach dem letzten Gebrauch automatisch aus.

Per risparmiare energia, la macchina si spegne automaticamente dopo 9 minuti di inutilizzo.

1 Um die automatische Power Off-Funktion umzuprogrammieren:

- Gehen Sie in den Einstellungsmodus und wählen Sie das Heißwasser Symbol aus .
- Betätigen Sie die Zubereitungstaste zur Bestätigung.
- Nutzen Sie den Temperaturregler, um die gewünschte Zeit einzustellen.
- Bestätigen Sie, indem Sie noch einmal die Zubereitungstaste drücken.

Folgende Auto-Off-Einstellungen sind möglich:





	➡	9 Minuten
	➡	30 Minuten
	➡	2 Stunden
	➡	8 Stunden

Das gewählte Symbol blinkt zweimal zur Bestätigung und die Maschine schaltet sich ab.

Per cambiare l'intervallo per lo spegnimento automatico:

- Entrare nella modalità impostazioni e selezionare l'icona Acqua calda .
- Premere il pulsante di erogazione per confermare.
- Selezionare il tempo desiderato con il selettore temperatura.
- Confermare premendo il pulsante di erogazione.

È quindi possibile programmare un nuovo intervallo per lo spegnimento automatico:

	➡	9 minuti
	➡	30 minuti
	➡	2 ore
	➡	8 ore

L'icona selezionata lampeggerà due volte per confermare l'avenuto cambio, poi la macchina si spegnerà.



Programmierung der Tassenfüllmenge/ Programmazione della quantità di acqua

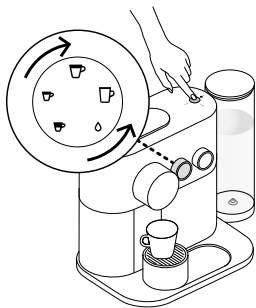

Jede Tassenfüllmenge kann programmiert werden:

	Ristretto: von 15 ml bis 30 ml
	Espresso: von 30 ml bis 70 ml
	Lungo: von 70 ml bis 130 ml
	Americano: Lungo: von 15 ml bis 110 ml/ Heißwasser: von 25 ml bis 300 ml
	Heißwasser: von 50 ml bis 300 ml

→ Ristretto-, Espresso- und Lungo-Füllmengen programmieren:

1. Stellen Sie sicher, dass die Maschine eingeschaltet ist. 2. Öffnen Sie den Kapselschieber und legen eine Kapsel ein. 3. Schließen Sie den Kapselschieber. 4. Halten Sie die Zubereitungstaste während des Brühvorgangs gedrückt. 5. Lassen Sie die Taste los, wenn die gewünschte Tassenfüllmenge erreicht ist. 6. Die Zubereitungstaste blinkt dreimal zur Bestätigung.

→ Americano-Füllmenge programmieren:

1. Wählen Sie das Americano Symbol und halten Sie die Zubereitungstaste gedrückt bis die gewünschte Kaffeefüllmenge erreicht ist. 2. Halten Sie erneut die Zubereitungstaste gedrückt bis die gewünschte Heißwasser-Füllmenge erreicht ist. 3. Zubereitungstaste blinkt einmal zur Bestätigung. 4. Wasser- und Kaffeefüllmenge sind gespeichert.

→ Heißwasser-Füllmenge programmieren:

1. Wählen Sie das Heißwasser Symbol und halten Sie die Zubereitungstaste so lange gedrückt bis die gewünschte Füllmenge erreicht ist. 2. Die Wasserfüllmenge ist jetzt gespeichert.

Qualunque tipo di caffè può essere programmato:

	Ristretto: da 15 a 30 ml
	Espresso: da 30 a 70 ml
	Lungo: da 70 a 130 ml
	Americano: Caffè da 15 a 110 ml; Acqua calda da 25 a 300 ml
	Acqua calda da 50 a 300 ml

→ Programmazione delle quantità di Ristretto, Espresso e Lungo:

1. Assicurarsi che la macchina sia accesa. 2. Aprire la finestra scorrevole e inserire una capsula. 3. Chiudere la finestra scorrevole. 4. Selezionare il tipo di caffè desiderato e tenere premuto il pulsante di erogazione. 5. Rilasciare il pulsante al raggiungimento della lunghezza desiderata. 6. Il pulsante di erogazione lampeggerà 3 volte per conferma.

→ Programmazione della quantità di Americano:

1. Selezionare la preparazione Americano e tenere premuto il pulsante di erogazione fino al raggiungimento del volume di caffè desiderato. 2. Premere e tenere premuto di nuovo fino a raggiungere il volume dell'acqua desiderata. 3. Il pulsante di erogazione lampeggerà 1 volta per conferma. 4. La quantità di acqua e caffè desiderata viene registrata.

→ Programmazione della quantità di acqua calda:

1. Selezionare l'icona Acqua calda e tenere premuto il pulsante di erogazione fino al raggiungimento della lunghezza desiderata. 2. La quantità di acqua desiderata viene registrata.



Wiederherstellen der Werkseinstellungen/ Modalità: Ripristino delle impostazioni di fabbrica

DE

IT



Durch das Zurücksetzen der Maschine auf die Werkseinstellungen, wird die Verbindung zur App abgebrochen. Die Kapsel Vorratsverwaltung und die eingestellte Wasserhärte bzw. der Entkalkungsalarm werden ebenfalls zurückgesetzt.

Il ripristino dell'apparecchio in base alle impostazioni di fabbrica cancellerà la sincronizzazione con la App, resetterà la gestione della scorta delle proprie capsule e le impostazioni del livello di durezza dell'acqua.

Werkseinstellungen:

1. Ristretto (25 ml), Espresso (40 ml), Lungo (110 ml), Americano (25 ml Kaffee; 125 ml Heißwasser).
Oder wählen Sie das Wasser Symbol für mehr Heißwasser (200 ml).
2. Automatische Power Off-Funktion nach 9 Minuten.
3. Die Wasserhärte ist auf «hart» eingestellt.
4. Mit keinem Endgerät verbunden.

Um die Werkseinstellungen an der Maschine wiederherzustellen:

- Stellen Sie sicher, dass die Maschine ausgeschaltet und der Kapselschieber geschlossen ist.
- Halten Sie die Zubereitungstaste mindestens 6 Sekunden lang gedrückt.
- Wählen Sie die Lungo Taste und halten Sie diese gedrückt.
- Die Lungo Taste blinkt zur Bestätigung.
- Um den Modus zu verlassen ohne die Werkseinstellung wiederherzustellen, drücken Sie die Zubereitungstaste. Nein/Exit Ja/Bestätigung
- Für das Wiederherstellen der Werkseinstellung, drehen Sie am Temperaturregler bis das Maximum erreicht ist und drücken Sie dann die Zubereitungstaste.
- Alle Lichter blinken zur Bestätigung.

Le impostazioni di fabbrica sono:

1. Ristretto (25 ml) Espresso (40 ml) Lungo (110 ml), Americano (25 ml caffè; 125 ml acqua calda).
Oppure selezionare l'icona Acqua calda (200 ml).
2. Modalità spegnimento automatico dopo 9 minuti.
3. La durezza dell'acqua è impostata come «dura» di default.
4. Nessun dispositivo sincronizzato.

Per effettuare questa operazione attraverso la macchina:

- Assicurarsi che la macchina sia spenta.
- Tenere premuto il pulsante di erogazione per 6 secondi. Entrambi i selettori lampeggeranno una volta per confermare l'ingresso nella modalità impostazioni.
- Selezionare il caffè Lungo e premere il pulsante di erogazione.
- L'icona Lungo lampeggerà per confermare la selezione della modalità.
- Per uscire da questa modalità senza effettuare un ripristino delle impostazioni di fabbrica, premere il pulsante di erogazione. No/Uscire: Sì/Confermare:
- Per ripristinare le impostazioni di fabbrica, ruotare il selettore temperatura fino al livello massimo e premere il pulsante di erogazione.
- Tutte le spie luminose inizieranno a lampeggiare per conferma.

Ⓧ DE Entleerung der Maschine vor längerer Nichtbenutzung oder zum Schutz vor Frostschäden / Modalità:
Ⓧ IT Svuotamento del sistema prima di lunghi periodi di inutilizzo, o per la protezione contro le basse temperature

⚠ **Wasserdampf kann aus der Düse austreten.**
Potrebbe uscire del vapore dall'erogatore.

i Die Maschine ist für 10 Minuten nach der Entleerung gesperrt.
A svuotamento avvenuto, la macchina resta bloccata per 10 minuti.

1 Entfernen Sie den Wassertank. Platzieren Sie ein Gefäß unter dem Kaffeeauslauf. Entfernen, leeren und platzieren Sie die Restwasserschale.

Rimuovere il serbatoio dell'acqua. Posizionare un contenitore sotto l'erogatore di caffè. Rimuovere, svuotare e riposizionare il vassoio di raccogliocce.

2 Stellen Sie sicher, dass die Maschine ausgeschaltet und der Kapselschieber geschlossen ist.

Assicurarsi che la macchina sia spenta e la finestra scorrevole sia chiusa.

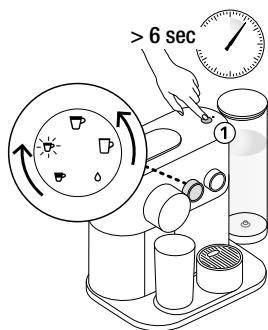

3 Einstellungsmodus öffnen:

- Halten Sie die Zubereitungstaste für 6 Sekunden lang gedrückt - beide Tasten leuchten zur Bestätigung.
- Wählen Sie Espresso und drücken die Zubereitungstaste - das Espresso-Symbol leuchtet zur Bestätigung.
- Um den Modus zu verlassen ohne Wiederherstellen der Werkseinstellungen, drücken Sie die Zubereitungstaste Nein/Exit \downarrow Ja/Bestätigung \downarrow .
- Um die Werkseinstellungen wiederherzustellen, stellen Sie die maximale Temperatur ein und drücken die Zubereitungstaste.
- Der Entleerungsvorgang startet.
- Wenn der Prozess beendet ist, reinigen Sie die Restwasserschale und den Kapselbehälter.
- Die Maschine schaltet sich automatisch ab, wenn sie leer ist.

Entrare nella modalità impostazioni:

- Tenere premuto il pulsante di erogazione per 6 secondi. Entrambi i selettori lampeggeranno una volta per confermare l'ingresso nella modalità impostazioni.
- Selezionare Espresso e premere il pulsante di erogazione. L'icona Espresso lampeggerà una volta per conferma.
- Per uscire da questa modalità senza effettuare un ripristino delle impostazioni di fabbrica, premere il pulsante di erogazione. No / Uscire: \downarrow Sì / Confermare: \downarrow
- Per ripristinare le impostazioni di fabbrica, ruotare il selettore temperatura fino al livello massimo e premere il pulsante di erogazione.
- Lo svuotamento inizia.
- Quando il procedimento è terminato, pulire il vassoio raccogliocce e il supporto per la tazzina.
- La macchina si spegne automaticamente a serbatoio vuoto.

i Aus hygienischen Gründen wird empfohlen, den Kapselbehälter täglich zu leeren und zu reinigen.
Per garantire le migliori condizioni igieniche, si raccomanda di svuotare e pulire ogni giorno il contenitore delle capsule usate.

- 1 Entfernen Sie ebenfalls Wassertank und Deckel, reinigen Sie sie mit einem sanften Reinigungsmittel und spülen Sie sie anschließend mit warmem Wasser aus.**

Rimuovere il serbatoio dell'acqua ed il suo coperchio e pulirli con detergenti che non abbiano odori persistenti. Risciacquare con acqua tiepida o calda.

- 2 Trocknen Sie alle Teile des Wassertanks mit einem sauberen Tuch, einem Stück Stoff oder Papier und setzen Sie alle Komponenten wieder zusammen.**

Asciugare tutti i componenti del serbatoio dell'acqua con un panno o un asciugamano asciutto o con carta assorbente, poi rimontarli.

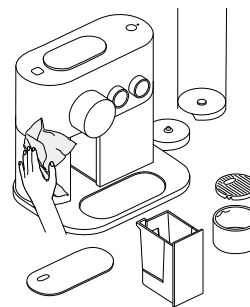

- 3 Reinigen Sie die Oberflächen der Maschine (inklusive dem Bereich unter der metallischen Abstellfläche) mit einem weichen Tuch und einem geruchsfreien Reinigungsmittel.**

Pulire la superficie della macchina, anche sotto alla griglia metallica, con un panno umido e detergenti che non abbiano odori persistenti.

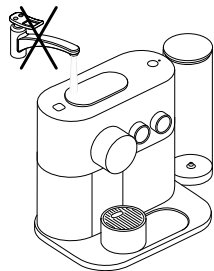

- ⚠ Tauchen Sie die Maschine oder Teile davon niemals in Wasser oder andere Flüssigkeiten. Non immergere mai l'apparecchio o parti di esso in acqua o qualsiasi altro liquido.**

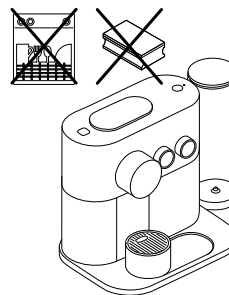

- ⚠ Verwenden Sie keine aggressiven Reinigungs- oder Lösungsmittel. Stellen Sie das Gerät oder Zubehörteile davon niemals in die Spülmaschine. Non utilizzare solventi forti o abrasivi, né detersivi in crema, né spugne abrasive. Non lavare in lavastoviglie.**

DE Wasserhärte / Durezza dell'acqua

IT











Die Wasserhärte kann jederzeit angepasst werden mithilfe des Wasserhärte-Teststreifens, den Sie auf der ersten Seite dieser Bedienungsanleitung finden. Um in den Wasserhärte-Modus zu gelangen:

- Stellen Sie sicher, dass die Maschine ausgeschaltet und der Kapselschieber geschlossen ist.
- Halten Sie die Zubereitungstaste für 6 Sekunden gedrückt, beide Regler leuchten auf zur Bestätigung.
- Wählen Sie das Americano Symbol, drücken Sie die Zubereitungstaste, das Americano Symbol leuchtet auf zur Bestätigung.
- Nutzen Sie den Temperaturregler, um den gewünschten Härtegrad einzustellen.
- Drücken Sie die Zubereitungstaste zur Bestätigung.
- Die Maschine verlässt automatisch den Einstellungsmodus und schaltet sich aus.

Il livello di durezza dell'acqua può essere misurato con la striscia reattiva presente sulla prima pagina del manuale d'uso. Per entrare nella modalità durezza dell'acqua:

- Assicurarsi che la macchina sia spenta e la finestra scorrevole sia chiusa.
- Tenere premuto il pulsante di erogazione per 6 secondi. Entrambi i selettori lampeggeranno una volta per conferma.
- Selezionare Americano e premere il pulsante di erogazione. L'icona Americano lampeggerà una volta per conferma.
- Ruotare il selettore temperatura per selezionare il livello appropriato.
- In seguito, premere il pulsante di erogazione per conferma.
- La macchina esce dalla modalità impostazioni e si spegne.

Wasserhärte* / Durezza dell'acqua*

	App.	fH	dH	CaCO ₃	Entkalken nach:*/Decalcificare dopo:*
					Tassen/Tazzine  (40 ml)
	 Härtegrad 0/Livello 0	<5	<3	< 50 mg/l	4000
	 Härtegrad 1/Livello 1	>7	>4	> 70 mg/l	3000
	 Härtegrad 2/Livello 2	>13	>7	> 130 mg/l	2000
	 Härtegrad 3/Livello 3	>25	>14	> 250 mg/l	1500
	 Härtegrad 4/Livello 4	>38	>21	> 380 mg/l	1000

fH Grad französische Härte
Grado francese

dH Grad deutsche Härte
Livello tedesco

CaCO₃ Kalzium Karbonat
Carbonato di calcio

* In der App kann die Wasserhärte jederzeit unter «Wasser» angepasst werden.

* Sull'App è possibile regolare la durezza dell'acqua in ogni momento nella sezione «Stato dell'acqua».



Häufiges beziehen von Americano und Heißwasser können zu einem früheren Entkalkungsalarm führen.

L'uso frequente delle funzioni Americano e acqua calda potrebbero portare a un avviso di decalcificazione anticipato.



Entkalkung / Decalcificazione

DE

IT

⚠ Bitte beachten Sie die Sicherheitshinweise auf dem Entkalkerset und folgen Sie den Hinweisen. Die Entkalkertlösung kann schädlich sein. Vermeiden Sie Kontakt mit Augen, Haut und Oberflächen. Wir empfehlen die Verwendung des *Nespresso* Entkalkermittels, das Sie im *Nespresso Club* bestellen können, da es speziell für Ihre Maschine entwickelt wurde. Verwenden Sie keine anderen Produkte (z.B. Essig), die Ihre Maschine beschädigen und den Geschmack des Kaffees beeinträchtigen können. Die nebenstehende Tabelle bestimmt die nötige Entkalkungshäufigkeit für einen optimalen Betrieb Ihrer Maschine basierend auf der Wasserhärte. Für zusätzliche, weiterführende Informationen bezüglich der Entkalkung wenden Sie sich bitte an Ihren *Nespresso Club*.

i **Um den Entkalkungsmodus vor dem letzten Bestätigen am Temperaturregler zu verlassen**, öffnen Sie den Kapselschieber, andernfalls schaltet sich die Maschine nach 30 Sekunden automatisch in den Stand-By-Modus.
Per uscire dalla modalità di decalcificazione prima della convalida finale con il pulsante di selezione della temperatura, aprire la finestra scorrevole. Oppure attendere 30 secondi: la macchina ritornerà automaticamente in modalità stand-by.

i **Dauer:** ca. 20 Minuten.
Durata: circa 20 minuti.

1 Leeren Sie die Restwasserschale und den Kapselbehälter.

Svuotare il vassoio raccogliocce e il contenitore delle capsule usate.

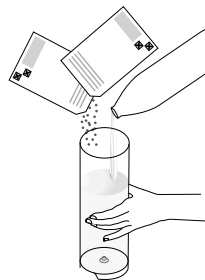

2 Füllen Sie den Wassertank mit zwei Packungen *Nespresso* Entkalkermittel und füllen Sie den Rest mit Trinkwasser auf.

Versare nel serbatoio 2 dosi di soluzione decalcificante *Nespresso*, quindi riempirlo di acqua fino al livello massimo.

3 Platzieren Sie ein Gefäß (min. 1,2 L) unter dem Kaffeeauslauf.

Posizionare un contenitore (volume minimo: 1,2 L) sotto l'erogatore di caffè.



Entkalkung / Decalcificazione

- 4 Um in den Entkalkungsmodus zu gelangen:** Stellen Sie sicher, dass die Maschine ausgeschaltet und der Kapselschieber geschlossen ist. Drücken Sie die Zubereitungstaste 6 Sekunden lang. Beide Regler blinken zur Bestätigung. Wählen Sie das Ristretto-Symbol auf dem Kaffeewahl-Regler, drücken Sie die Zubereitungstaste, um die Auswahl zu bestätigen. Wählen Sie danach "1" auf dem Temperaturregler zur Bestätigung oder "0" zum Abbrechen. Drücken Sie nun die Zubereitungstaste zur Bestätigung. Das Ristretto Symbol blinkt zur Bestätigung, dass Sie sich im Entkalkungsmodus befinden.

Per accedere alla modalità di decalcificazione: assicurarsi che la macchina sia spenta e la finestra scorrevole chiusa. Premere il pulsante di erogazione per 6 secondi - entrambi i selettori lampeggiano per conferma. Selezionare l'icona Ristretto, premere il pulsante erogazione per conferma. Quindi con il selettore di temperatura, selezionare la temperatura più alta "1" per confermare o più bassa "0" per annullare, e premere il pulsante di erogazione per confermare la scelta. L'icona Ristretto lampeggerà per confermare l'avenuto accesso alla modalità di decalcificazione.

- i** Das Ristretto Symbol blinkt während des gesamten Entkalkungsvorgangs. Die Wartungsanzeige leuchtet während des automatischen Teils des Vorganges konstant. Sie blinkt, wenn eine manuelle Aktion erforderlich ist.

L'icona Ristretto lampeggia durante l'intero processo di decalcificazione. La luce di manutenzione resterà accesa mentre la macchina procede automaticamente. La spia di manutenzione lampeggia quando è necessario intervenire manualmente.

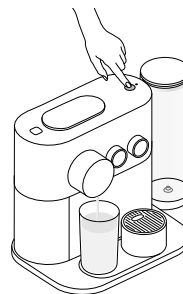

- 5 Drücken Sie die Zubereitungstaste,** um den Entkalkungsvorgang zu starten. Die Entkalkungslösung fließt nun durch den Kaffee- und Heißwasser-Auslauf. Wenn die Maschine stoppt und die Wartungsanzeige blinkt, entfernen und entleeren Sie die Abtropfschale und setzen Sie sie dann wieder ein. Drücken Sie nun erneut die Zubereitungstaste. Die Maschine stoppt, wenn der Wassertank leer ist.

Premere il pulsante di erogazione per iniziare il ciclo di decalcificazione; la soluzione decalcificante uscirà dagli erogatori di caffè e acqua calda. Quando la macchina si ferma e la spia di manutenzione lampeggia, rimuovere e svuotare la vaschetta raccogliogocce e riposizionarla di nuovo. Premere nuovamente il pulsante di erogazione. La macchina si ferma automaticamente quando il serbatoio dell'acqua è vuoto.

- i** Sie können den Entkalkungsvorgang jederzeit stoppen, indem Sie die Zubereitungstaste drücken (z.B., um die Abtropfschale zu entleeren und wieder einzusetzen). Sie fahren fort, indem Sie erneut die Zubereitungstaste drücken. Durante la decalcificazione è possibile mettere in pausa il processo in qualsiasi momento premendo il pulsante di erogazione (ad esempio, per svuotare e riposizionare il contenitore). Per riprendere il ciclo, premere nuovamente il pulsante di erogazione.

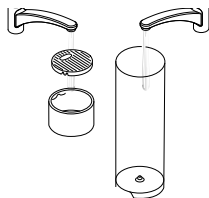

- 6 Spülen Sie den Wassertank,** die Tassenabstellfläche inkl. Abtropfgitter und den Kapselbehälter, um jegliche Rückstände zu entfernen.

Risciacquare con cura il serbatoio dell'acqua, il vassoio raccogliogocce e il supporto per la tazzina per evitare che rimangano residui.

- 7 Füllen Sie den Wassertank** erneut mit 1,2 L Trinkwasser.

Riempire il serbatoio dell'acqua con 1,2 L di acqua fresca potabile.

- 8 Drücken Sie die Zubereitungstaste,** um die Maschine zu spülen. Die Maschine stoppt automatisch, wenn der Wassertank leer ist. Entfernen und entleeren Sie die Abtropfschale und platzieren Sie sie wieder. Die Maschine wird sich automatisch ausschalten, wenn der Entkalkungsvorgang abgeschlossen ist. Die Maschine kann nun wieder genutzt werden.

Premere il pulsante di erogazione per avviare il risciacquo la macchina, la pompa entra in funzione. La macchina si fermerà automaticamente quando il serbatoio è vuoto. Rimuovere e svuotare la vaschetta raccogliogocce e rimetterla al suo posto. La macchina si spegne automaticamente quando il processo di decalcificazione è terminato. La macchina è ora pronta per l'uso.

- i** Wenn die Wartungsanzeige weiterhin blinkt nachdem die Maschine gespült wurde, bedeutet dies, dass weniger als 1,2 Liter Wasser genutzt wurden. Wiederholen Sie Schritt 7.

Se la luce di manutenzione continua a lampeggiare dopo il risciacquo significa che è stato aggiunto meno di 1,2 L di acqua. Ripetere il passaggio 7.

 Videos sind verfügbar via App oder www.nespresso.com. Gehen Sie zu «Service».

Die Verbindung konnte nicht hergestellt werden.	<ul style="list-style-type: none"> - Prüfen Sie, ob <i>Bluetooth</i>® auf Ihrem Smartphone oder Tablet aktiviert ist. - Prüfen Sie die Kompatibilität von Ihrem Smartphone oder Tablet mit der Maschine (Seite 30). 	<ul style="list-style-type: none"> - Stellen Sie sicher, dass Ihr Smartphone oder Tablet während des Verbindungsvorgangs innerhalb des maximalen Abstands neben der Maschine platziert ist (max. Abstand 20 cm). - Vermeiden Sie, dass ein Mikrowellengerät während des Verbindungsversuchs direkt neben der Maschine eingeschaltet wird.
Trennen Sie die Verbindung Ihrer Maschine mithilfe der App.	<ul style="list-style-type: none"> - Wählen Sie «Name» aus, klicken Sie anschließend auf «Maschinenstatus» und zuletzt auf «Entkoppeln dieser Maschine». - Wählen Sie den Befehl «Entkoppeln dieses Gerätes» aus, um die Trennung der Verbindung zu bestätigen. 	<ul style="list-style-type: none"> - Achtung: Durch die Trennung der Verbindung gehen alle gewählten Einstellungen und Spezifikationen verloren und die Maschine wird auf Werkseinstellungen zurückgesetzt.
Keine der Tasten der Maschine leuchtet.	<ul style="list-style-type: none"> - Maschine schaltet sich automatisch ab. Sehen Sie hierzu das Kapitel «Energiesparkonzept». 	<ul style="list-style-type: none"> - Netzstromversorgung, Stecker, Spannung und Sicherung kontrollieren.
Kein Kaffee, kein Wasser, Kaffeefluss ist anders als sonst.	<ul style="list-style-type: none"> - Kontrollieren Sie ob der Wassertank korrekt platziert ist. Ist er leer, füllen Sie ihn mit Trinkwasser. 	<ul style="list-style-type: none"> - Entkalken, falls notwendig.
Kaffee ist nicht heiß genug.	<ul style="list-style-type: none"> - Tasse vorwärmen. 	<ul style="list-style-type: none"> - Entkalken, falls notwendig.
Der Kapselschieber lässt sich nicht richtig schließen oder die Maschine startet nicht den Brühvorgang.	<ul style="list-style-type: none"> - Leeren Sie den Kapselbehälter. 	<ul style="list-style-type: none"> - Prüfen Sie, dass keine Kapsel den Kapselbehälter blockiert.
Wasser läuft aus (Wasser unter der Maschine).	<ul style="list-style-type: none"> - Ziehen Sie den Netzstecker. - Leeren Sie die Restwasserschale, falls voll und entfernen Sie das Wasser unter der Maschine bevor Sie den Stecker wieder einstecken. 	<ul style="list-style-type: none"> - Besteht das Problem immer noch, kontaktieren Sie den <i>Nespresso Club</i>.
Wartungsanzeige ist an.	<ul style="list-style-type: none"> - Leuchtet die Zubereitungstaste und die Wartungsanzeige blinkt langsam, bedeutet dies, dass eine Entkalkung notwendig ist. 	<ul style="list-style-type: none"> - Wenn die Zubereitungstaste aus ist und die Wartungsanzeige leuchtet, ist der Wassertank leer und / oder der Kapselbehälter voll. - Besteht das Problem immer noch, kontaktieren Sie den <i>Nespresso Club</i>.
Nespresso Licht ist an.	<ul style="list-style-type: none"> - Ihr Kapselvorrat ist fast aufgebraucht. Sie können neue Kapseln über die App oder die <i>Nespresso Website</i> bestellen. 	
Maschine ist überhitzt oder die Umgebungstemperatur ist unter dem Gefrierpunkt (0°C).	<ul style="list-style-type: none"> - Wartungsanzeige ist an. - Zubereitungstaste leuchtet nicht. 	<ul style="list-style-type: none"> - Leuchten am Temperaturregler blinken schnell. Bitte warten Sie bis alle Lampen erloschen sind, dies wird ein paar Minuten dauern. Die Maschine kann während dieser Zeit nicht genutzt werden.
Wasser- oder Kaffeefluss stoppt nicht automatisch, auch dann nicht, wenn die Zubereitungstaste gedrückt wird.	<ul style="list-style-type: none"> - Schieben Sie vorsichtig den Kapselschieber zur Seite, um den Fluss zu stoppen. 	<ul style="list-style-type: none">  Heißwasser stoppt immer erst kurz nach Betätigung der Zubereitungstaste. Das ist normal und kein Fehler.
Es wird kein Kaffee ausgegeben, sondern nur Wasser (trotz eingesetzter Kapsel).	<ul style="list-style-type: none"> - Stellen Sie sicher, dass der Kapselschieber geschlossen ist. 	<ul style="list-style-type: none"> - Besteht das Problem immer noch, kontaktieren Sie den <i>Nespresso Club</i>.
Maschine schaltet sich automatisch ab.	<ul style="list-style-type: none"> - Um Energie zu sparen, schaltet sich die Maschine bei Nichtgebrauch automatisch nach 9 Minuten ab. - Sehen Sie hierzu das Kapitel «Energiesparkonzept». 	<ul style="list-style-type: none"> - Drücken Sie eine der Zubereitungstasten oder öffnen Sie den Kapselschieber.
Kapselbehälter und Restwasserschale klemmen.	<ul style="list-style-type: none"> - Ziehen Sie den Netzstecker. - Heben Sie die Maschine hoch. 	<ul style="list-style-type: none"> - Nutzen Sie die Vertiefung auf der Maschinenunterseite, um den Kapselbehälter manuell zu lösen. - Reinigen Sie Kapselbehälter und Restwasserschale und setzen Sie diese wieder ein.

Ⓧ Ricerca e risoluzione guasti

i Sono disponibili video sull'App e su www.nespresso.com - nella sezione «servizi».

La sincronizzazione non è andata a buon fine.	<ul style="list-style-type: none"> - Controllare che la modalità <i>Bluetooth®</i> sia attivata sullo smartphone o sul tablet. - Verificare la compatibilità dello smartphone o del tablet con la macchina (vedere pagina 30). 	<ul style="list-style-type: none"> - Assicurarsi che lo smartphone o il tablet si trovino vicino alla macchina durante la sincronizzazione (distanza massima 20 cm). - Assicurarsi che la macchina non si trovi in prossimità di forni a microonde accesi durante la sincronizzazione.
Se si desidera annullare la sincronizzazione della macchina dall'App.	<ul style="list-style-type: none"> - Andare su App «Nome», cliccare su «Stato della macchina», quindi cliccare su «Annullare la sincronizzazione di questa macchina». - Cliccare su «Annullare la sincronizzazione del dispositivo» per confermare. 	<ul style="list-style-type: none"> - Nota: nel caso si annulli la sincronizzazione, tutte le impostazioni e le specifiche andranno perse e la macchina sarà ripristinata secondo le impostazioni di fabbrica.
Le luci non si accendono.	<ul style="list-style-type: none"> - La macchina si spegne automaticamente. Vedere paragrafo «Risparmio energetico». 	<ul style="list-style-type: none"> - Controllare l'alimentazione: presa, tensione, fusibile.
Niente caffè, niente acqua, erogazione del caffè anomala.	<ul style="list-style-type: none"> - Controllare che il serbatoio dell'acqua sia nella giusta posizione; se è vuoto riempirlo con acqua potabile. 	<ul style="list-style-type: none"> - Se necessario, eseguire la decalcificazione.
Il caffè non è abbastanza caldo.	<ul style="list-style-type: none"> - Preriscaldare la tazzina. 	<ul style="list-style-type: none"> - Se necessario, eseguire la decalcificazione.
La finestra scorrevole non si chiude completamente o l'erogazione non si avvia.	<ul style="list-style-type: none"> - Svuotare il contenitore delle capsule. 	<ul style="list-style-type: none"> - Controllare che non vi siano capsule bloccate all'interno della macchina. (Nota: non inserire le dita all'interno della macchina).
Perdite (acqua sotto la macchina).	<ul style="list-style-type: none"> - Scollegare la macchina dalla presa di alimentazione. - Svuotare il vassoio raccogliogocce - se pieno - e rimuovere tutta l'acqua sotto la macchina. Quindi ricollegare la macchina alla presa di alimentazione. 	<ul style="list-style-type: none"> - Se il problema persiste, contattare il <i>Nespresso Club</i>.
Spia della manutenzione accesa.	<ul style="list-style-type: none"> - Il pulsante di erogazione è illuminato e la spia di manutenzione lampeggia lentamente: la decalcificazione non è obbligatoria. 	<ul style="list-style-type: none"> - Se il pulsante di erogazione è spento e la spia della manutenzione è accesa, significa che il serbatoio dell'acqua è vuoto e/o che il contenitore delle capsule è pieno. - Se il problema persiste, contattare il <i>Nespresso Club</i>.
Spia <i>Nespresso</i> accesa.	<ul style="list-style-type: none"> - Significa che la disponibilità di capsule è terminata. È possibile ordinare le capsule mediante l'App o sul sito <i>Nespresso</i>. 	
Surriscaldamento della macchina o temperatura ambiente al di sotto di 0°.	<ul style="list-style-type: none"> - La spia della manutenzione si accende. - Il pulsante di erogazione è spento. 	<ul style="list-style-type: none"> - Il selettore temperatura lampeggia velocemente. Aspettare che tutti i pulsanti si spengano. L'operazione potrebbe richiedere alcuni minuti. Nel frattempo la macchina non può essere usata.
L'erogazione di acqua o di caffè non si interrompe anche premendo il pulsante di erogazione.	<ul style="list-style-type: none"> - Spostare delicatamente la finestra scorrevole verso la parte posteriore della macchina per interrompere l'erogazione. 	<ul style="list-style-type: none"> i L'erogazione di acqua calda si interrompe alcuni istanti dopo aver premuto il pulsante di erogazione. Si tratta di un comportamento normale, non di un guasto.
Il caffè non viene erogato, l'acqua va direttamente nel vassoio raccogliogocce (anche se la capsula è inserita).	<ul style="list-style-type: none"> - Verificare che la finestra scorrevole sia ben chiusa. 	<ul style="list-style-type: none"> - Se il problema persiste, contattare il <i>Nespresso Club</i>.
La macchina si spegne.	<ul style="list-style-type: none"> - Per risparmiare energia, la macchina si spegne automaticamente dopo 9 minuti di inutilizzo. - Vedere paragrafo «Risparmio energetico». 	<ul style="list-style-type: none"> - Premere uno dei pulsanti di erogazione del caffè per accenderla oppure aprire la finestra scorrevole.
Il contenitore per le capsule e il vassoio raccogliogocce sono bloccati.	<ul style="list-style-type: none"> - Scollegare la macchina. - Sollevarla. 	<ul style="list-style-type: none"> - Utilizzare il foro sotto la macchina per spingere manualmente il contenitore. - Pulire il contenitore delle capsule, la vaschetta di raccogliogocce e l'inserito.

Kontaktieren Sie den *Nespresso Club* / Contattare il *Nespresso Club*

DE

IT

Für jede weitere Information, bei auftretenden Problemen oder wenn Sie eine Beratung wünschen kontaktieren Sie den *Nespresso Club*.
Kontaktinformationen zum *Nespresso Club* finden Sie in der Broschüre «Herzlich Willkommen» im Maschinenkarton oder auf www.nespresso.com
Den *Nespresso Club* erreichen Sie jederzeit unter 0800 18 18 444 (gebührenfrei).

È possibile che non siano stati elencati tutti gli usi del Suo apparecchio. Qualora desiderasse ulteriori informazioni, o semplicemente chiedere consigli, o in caso di problemi, contatti il *Nespresso Club* o un rappresentante autorizzato *Nespresso*.
Le informazioni per contattare il *Nespresso Club* o uno dei rivenditori autorizzati *Nespresso* sono disponibili nella brochure di benvenuto *Nespresso* oppure su nespresso.com

Entsorgung und Umweltschutz / Smaltimento e protezione ambientale

Dieses Gerät entspricht der EU-Richtlinie 2012/19/EC. Verpackungsmaterialien und Geräte enthalten recyclefähige Stoffe.
Ihr Gerät enthält wertvolle Materialien, die wiedergewonnen oder recycelt werden können. Die Trennung der Abfallmaterialien nach ihrer Art erleichtert das Recycling des wiederverwertbaren Materials. Bringen Sie das Gerät zu einem Recycling- bzw. Wertstoffhof. Mehr Informationen über deren Wiederverwertung erhalten Sie bei Ihren örtlichen Behörden.
Um mehr über unsere Initiativen und Nachhaltigkeitsstrategien zu erfahren, besuchen Sie www.nespresso.com/positive

Questa macchina è conforme alla direttiva 2012/19/UE. I materiali utilizzati per l'imballaggio e il contenuto dell'apparecchio sono riciclabili.
La macchina contiene materiali di valore che possono essere recuperati o riciclabili. La separazione dei materiali di scarto consente il recupero di preziose materie prime. Smaltire l'apparecchio in un apposito centro di raccolta. A tal proposito, è possibile ottenere maggiori informazioni contattando le autorità locali.
Per ulteriori informazioni sulla strategia sostenibile *Nespresso*, visitare www.nespresso.com/positive

DE Gewährleistung / Garanzia limitata

IT

De'Longhi gewährt eine Garantie von 2 Jahren ab dem Kauf des Geräts gegen Materialdefekte und Fehler in der handwerklichen Ausführung. Während dieser Zeitspanne wird De'Longhi jedes defekte Produkt nach eigenem Ermessen reparieren oder austauschen, ohne Kosten für den Besitzer. Die Austauschprodukte oder reparierten Einzelteile unterstehen der noch verbleibenden Original-Garantiedauer oder einer Garantiedauer von sechs Monaten, je nachdem, was länger ist. Diese beschränkte Garantie kommt nicht zur Anwendung bei Beschädigungen, die durch einen Unfall, Missbrauch, unsachgemäße Pflege oder normalem Verschleiss verursacht wurden. Ausgenommen im durch das anwendbare Recht zulässigen Umfang, nehmen die Bestimmungen dieser eingeschränkten Garantie keine Ausschließungen, Einschränkungen, Änderungen oder Ergänzungen bezüglich des auf Ihren Maschinenkauf zwingend anwendbaren Rechts vor. Wenn Sie der Meinung sind, dass Ihr Produkt fehlerhaft ist, kontaktieren Sie den Nespresso Club, um Anweisungen zu erhalten, wohin Sie es senden oder zur Reparatur bringen können.

De'Longhi garantisce questo prodotto contro eventuali difetti di fabbricazione o dei materiali per un periodo di due anni dalla data d'acquisto. Durante tale periodo De'Longhi riparerà o sostituirà gratuitamente, a sua discrezione, qualunque prodotto difettoso. I prodotti sostituiti o i componenti riparati saranno garantiti solamente per la parte di garanzia originale non scaduta o per i successivi sei mesi, a seconda di quale sia il periodo più lungo. Nei limiti e termini previsti dalla legge vigente, questa garanzia limitata non vale per difetti dovuti a incidenti, uso non corretto, manutenzione inadeguata o normale usura. Le condizioni di questa garanzia non escludono, riducono o modificano quanto previsto dalla legge vigente applicabile alla vendita del prodotto al consumatore. In caso si ritenga che il prodotto sia difettoso, si prega di contattare De'Longhi che Le indicherà come procedere per la riparazione.

Descargar la aplicación / Obter a Aplicação

ES

PT

- 1** Descargue la aplicación *Nespresso*.
Si ya la tiene, actualícela.

Transfira a Aplicação *Nespresso*.
Se já a tiver, atualize-a.



Para comprobar la compatibilidad de su dispositivo, visite www.nespresso.com
Para verificar a compatibilidade do seu equipamento
acceda a www.nespresso.com

- 2** Inicie la aplicación.
Inicie a Aplicação.

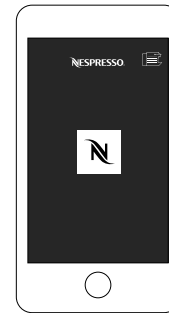

- 3** Haga clic en el icono de la máquina.
Clique no ícone da máquina.

Sincronización / Emparelhamento

- i** Recuerde que es necesario activar antes el modo *Bluetooth®* en el smartphone o la tablet.
Lembre-se que o modo *Bluetooth®* tem de estar previamente ativado no seu smartphone ou tablet.

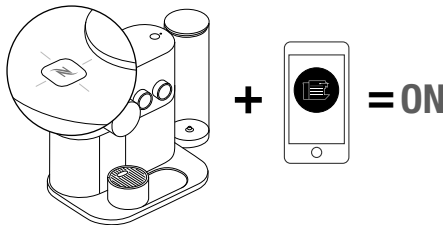

Quando se haya completado la sincronización, la luz de *Nespresso* parpadeará tres veces.

Quando o emparelhamento estiver concluído, a luz *Nespresso* piscará 3 vezes.

Funciones de conectividad / Funções de Conectividade

- Gestión de recetas
 - Gestión del stock de cápsulas
 - Programación de la preparación del café
 - Preparar ahora
 - Notificaciones de mantenimiento
 - Aviso de descalcificación
 - Y otras funciones e información que se pueden ver a través de la aplicación
- Gestão de Receitas
 - Gestão do stock de cápsulas
 - Programação da preparação do café
 - Preparar Agora
 - Notificações de manutenção
 - Alerta de descalcificação
 - E muito mais para ver através da aplicação

ES Contenido del paquete /
PT Conteúdo da Embalagem

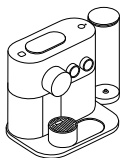

- 1 **Máquina de café Nespresso Expert**
Máquina de Café Nespresso Expert



- 2 **Caja degustación de cápsulas de Nespresso**
Caixa de Degustação de Cápsulas Nespresso



- 3 **Folleto de bienvenida de Nespresso**
Folheto de Boas-Vindas Nespresso

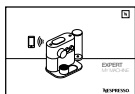

- 4 **Manual del usuario**
Manual do Utilizador



- 5 **Guía de inicio rápido**
Guia de Início Rápido



- 6 **1 varilla de medición de la dureza del agua**
disponible en el Manual del usuario
1 x Vara de Teste de Dureza da Água disponível
no Manual do Utilizador

Nespresso Expert / Nespresso Expert

MANUAL DEL USUARIO

Nespresso es un sistema exclusivo para crear el Espresso perfecto siempre, sin excepción. Todas las máquinas *Nespresso* están equipadas con un sistema de extracción único que garantiza hasta 19 bares de presión. Cada parámetro ha sido calculado con gran precisión para garantizar que se extraen todos los aromas de cada cápsula, dar cuerpo al café y crear una crema excepcionalmente espesa y suave.

MANUAL DO UTILIZADOR

Nespresso é um sistema exclusivo que cria o Espresso perfeito, de forma constante. Todas as máquinas *Nespresso* estão equipadas com um sistema de extração único que assegura uma pressão até 19 bar. Cada parâmetro foi calculado com grande precisão para garantir que todos os aromas podem ser extraídos, para dar corpo ao café e criar um creme excepcionalmente suave e encorpado.

⚠ ATENCIÓN: cuando vea este símbolo, consulte las instrucciones de seguridad para evitar posibles daños o lesiones.

ATENÇÃO: quando vir este símbolo, consulte as precauções de segurança para evitar possíveis danos e lesões.

i INFORMACIÓN: cuando vea este símbolo, siga los consejos para una utilización correcta y segura de su máquina de café.

INFORMAÇÃO: quando vir este símbolo, tenha em consideração os conselhos para a utilização correta e segura da sua máquina de café.



NOTA: cuando vea este símbolo, tenga en cuenta que también puede usar la aplicación para esta función. Consulte la aplicación para obtener más información.

NOTA: quando vir este símbolo, lembre-se de que pode utilizar a Aplicação para esta função. Consulte a Aplicação para obter mais informações.

D80 Especificaciones / D80 Especificações

	220-240 V~, 50-60 Hz, 1150-1260 W
Frecuencia / Frequência	2.402 - 2.480 GHz Potencia Máx. Emitida 4dBm / Máxima potência debitada 4dBm
Pmax	P. máx. 19 bar / 1.9 MPa / Pmáx: 19 bar / 1.9 MPa
	Versión estándar: ~4.4 kg / Versão padrão: ~4.4 kg
	~1.11 L
	 38.05 cm  28.7 cm  22.3 cm

Contenido / Índice

ES

PT

Descargar la aplicación / Obter a Aplicação	57
Sincronización / Emparelhamento	57
Funciones de conectividad / Funções de Conectividade	57
Contenido del paquete / Conteúdo da Embalagem	58
<i>Nespresso Expert / Nespresso Expert</i>	58
Especificaciones / Especificações	59
Instrucciones de seguridad / Precauções de Segurança	60-66
Descripción general de la máquina / Visão Geral da Máquina	67
Primer uso (o después de un periodo prolongado de inactividad) / Primeira utilização (ou após um longo período de inatividade)	68
Encender/apagar la máquina / LIGAR/DESLIGAR a máquina	69
Preparación de café normal / Preparação de Café Normal	70-71
Entrar en el modo de configuración / Aceder ao modo de configurações	72
Modo de configuración: Concepto de ahorro de energía / Modo de configurações: Conceito de Poupança de Energia	72
Programación del volumen de agua / Programar o volume de água	73
Modo de configuración: Restablecer a valores de fábrica / Modo de configurações: Repor as Definições de Origem	74
Modo de configuración: Vaciado del sistema / Modo de configurações: Esvaziar o Sistema	75
Limpieza / Limpeza	76
Dureza del agua / Dureza da Água	77
Descalcificación / Descalcificação	78-79
Resolución de problemas / Resolução de Problemas	80-81
Contactar con el Club <i>Nespresso</i> / Contacte o Clube <i>Nespresso</i>	82
Residuos y protección del medio ambiente / Eliminação e Proteção Ambiental	82
Garantía limitada / Garantia Limitada	83



⚠ ATENCIÓN: las instrucciones de seguridad forman parte del aparato. Léelas atentamente antes de utilizar su aparato nuevo por primera vez. Guárdelas en un lugar donde pueda encontrarlas y consultarlas más adelante.

⚠ ATENCIÓN: cuando vea este símbolo, consulte las instrucciones de seguridad para evitar posibles daños o lesiones.

⚠ ATENCIÓN: existe riesgo de lesiones si no se utiliza este aparato de forma correcta.

⚠ ATENCIÓN: tras su uso, no toque las superficies calientes (unidad de preparación del café,

boquillas de café y agua caliente), susceptibles de emitir calor residual.

⚠ ATENCIÓN: no inserte objetos extraños en el depósito de agua ni la unidad de preparación del café.

ℹ INFORMACIÓN: cuando vea este símbolo, tenga en cuenta las recomendaciones para un uso correcto y seguro del aparato.

- La finalidad del aparato es elaborar bebidas conforme a estas instrucciones.
- No utilice el aparato para un uso diferente de aquel para el que fue diseñado.
- Este aparato ha sido diseñado para su uso en interiores y en condiciones de temperatura no extremas.
- Proteja el aparato de la luz directa del sol, de la humedad

y de salpicaduras prolongadas de agua.

- Este aparato ha sido diseñado para ser usado en hogares y en aplicaciones similares, como áreas de cocina para empleados en tiendas, oficinas y otros entornos laborales; casas de fincas agrarias; por clientes de hoteles y pensiones y otros entornos de tipo residencial, y entornos de tipo alojamiento y desayuno.
 - Este aparato puede ser utilizado por niños que tengan 8 años como mínimo, siempre y cuando estén siendo supervisados y se les haya dado instrucciones sobre el uso seguro del aparato y sean plenamente conscientes de los peligros que entraña su uso. Los niños no deberán realizar la limpieza ni las operaciones de mantenimiento a cargo del usuario, a menos que sean
- mayores de 8 años y estén bajo la supervisión de un adulto.
- Mantenga el aparato y el cable fuera del alcance de los niños menores de 8 años.
 - Este aparato puede ser utilizado por personas con capacidades físicas, sensoriales o mentales reducidas, o cuya experiencia o conocimiento no sea suficiente, siempre y cuando estén bajo supervisión o hayan recibido las instrucciones para usar el aparato con seguridad y entiendan los peligros.
 - Los niños no deben utilizar el aparato como si fuera un juguete.
 - El fabricante no acepta ninguna responsabilidad y la garantía no será de aplicación en caso de uso comercial, manejo o uso inadecuado del aparato, daños resultantes de su uso con

otros fines, un uso incorrecto, reparaciones por parte de personas no profesionales o por incumplimiento de las instrucciones.

Siga siempre las instrucciones de limpieza a la hora de limpiar el aparato.

- Desconecte el aparato.
- No limpie el aparato mientras esté caliente.
- Limpie con un paño húmedo o una esponja.
- No sumerja nunca el aparato en agua ni lo ponga bajo agua corriente.

Evite riesgos de descargas eléctricas mortales e incendios.

- En caso de emergencia: desenchufe inmediatamente el aparato de la red.
- Enchufe el aparato solamente a conexiones adecuadas,

de fácil acceso y con toma de tierra. Asegúrese de que la tensión de la fuente de alimentación es la misma que la indicada en la placa de características. El uso de una conexión incorrecta anula la garantía.

El aparato solo debe conectarse después de haber sido instalado.

- No tire del cable de forma que roce bordes afilados, no lo pince ni lo deje colgando.
- Aleje el cable del calor y la humedad.
- Si el cable de alimentación está dañado, deberá sustituirlo el fabricante, el servicio de mantenimiento que este designe o personas con una cualificación similar a fin de evitar todos los riesgos.
- Si el cable está dañado, no ponga en funcionamiento el aparato. Envíe el aparato

al Club *Nespresso* o a un representante autorizado de *Nespresso*.

- Si necesita un alargador, use únicamente cables con toma a tierra con una sección transversal del conductor de 1.5 mm² como mínimo, o un cable de alimentación equivalente.
- Para evitar daños peligrosos, no coloque nunca el aparato encima o cerca de superficies calientes (como radiadores, cocinas, hornos, quemadores de gas, llamas o similares).
- Colóquelo siempre en una superficie horizontal, estable y uniforme. La superficie debe ser resistente al calor y a fluidos como el agua, el café, el líquido descalcificador o líquidos similares.
- Desconecte el aparato de la red cuando no lo vaya a utilizar por un tiempo prolongado. Desconéctelo extrayendo

el enchufe de la toma y no tirando del cable, ya que podría dañarlo.

- Antes de limpiar y poner en marcha el aparato, desconecte el enchufe de la red y espere a que el aparato se enfríe.
- Nunca toque el cable con las manos húmedas.
- No sumerja nunca el aparato, ni ninguna de sus piezas, en agua u otro líquido.
- No introduzca nunca el aparato, ni ninguna de sus piezas, en el lavavajillas.
- La combinación de electricidad y agua es peligrosa. Puede provocar descargas eléctricas mortales.
- No abra el aparato. ¡Tensión peligrosa en el interior!
- No introduzca nada por ninguna abertura. ¡Al hacerlo podría provocar un incendio o una descarga eléctrica!

Evite posibles daños cuando utilice el aparato.

- Nunca deje el aparato desatendido en caso de preparación manual. En el caso de función de preparación programada o remota, evite posibles daños con precauciones de seguridad adicionales, tales como: respetar el uso del aparato, asegurarse de que la taza del tamaño adecuado es colocada en el lugar correcto, comprobar que el deslizador del depósito de cápsulas está completamente cerrado, asegurarse de que el depósito de agua está lleno y mantener el aparato y su cable fuera del alcance de los niños y animales.
- No utilice el aparato si está dañado o no funciona perfectamente. Desconecte inmediatamente el enchufe de la red. Póngase en contacto

con el Club *Nespresso* o un representante autorizado de *Nespresso* para que lo revise, repare o ajuste.

- Un aparato dañado puede causar descargas eléctricas, quemaduras e incendios.
- Cierre siempre por completo el deslizador y nunca lo abra mientras el aparato está en funcionamiento. Podría quemarse.
- No ponga los dedos debajo de la salida del café, podría quemarse.
- No introduzca los dedos en el compartimento de las cápsulas ni en el tubo de cápsulas. ¡Peligro de lesiones!
- Si las cuchillas no perforan la cápsula, puede fluir agua alrededor y dañar el aparato.
- No utilice nunca una cápsula dañada o deformada. Si se atasca una cápsula en el compartimento de las cápsulas, apague la

máquina y desenchúfela antes de hacer nada. Llame al Club *Nespresso* o a un representante autorizado de *Nespresso*.

- Solo debe llenar el depósito de agua con agua potable.
- Vacíe el depósito de agua si no va a utilizar el aparato durante un período prolongado (en vacaciones, etc.).
- Cambie el agua del depósito si no ha utilizado el aparato durante un fin de semana o un período de tiempo similar.
- No utilice el aparato sin la bandeja antigoteo para evitar que se derrame líquido por las superficies de alrededor.
- No toque las superficies calientes. Utilice las asas, superficies protegidas o los diales.
- No utilice ningún detergente fuerte ni disolvente. Utilice un paño húmedo y un detergente suave para limpiar

la superficie del aparato.

- Para limpiar la máquina, use solo utensilios de limpieza limpios.
- Cuando desembale la máquina, retire la película de plástico y tirela.
- Este aparato ha sido diseñado para las cápsulas de café *Nespresso* disponibles exclusivamente a través del Club *Nespresso* o su representante autorizado de *Nespresso*.
- Todos los aparatos de *Nespresso* pasan controles estrictos. Se realizan pruebas de fiabilidad en condiciones reales a unidades seleccionadas aleatoriamente, lo que puede dejar indicios de haber sido usados.
- *Nespresso* se reserva el derecho a cambiar las instrucciones sin previo aviso.
- Esta máquina contiene imanes.

Descalcificación

- El producto descalcificador de *Nespresso*, si se utiliza correctamente, ayuda a garantizar el correcto funcionamiento de la máquina durante el ciclo de vida útil y que su experiencia de café sea tan perfecta como el primer día.
- El producto descalcificador de *Nespresso* ha sido desarrollado específicamente para las máquinas *Nespresso*. El uso de cualquier otro producto descalcificador puede derivar en daños a los componentes de la máquina o en un proceso de descalcificación insuficiente.
- Su máquina *Nespresso* calcula cuándo se requiere la descalcificación según la cantidad de agua utilizada y el nivel de dureza del agua. Este parámetro se configura la primera vez que se utiliza

la máquina con la ayuda de una varilla de medición de la dureza del agua. Asegúrese de volver a comprobar la dureza del agua si utiliza su máquina en una región diferente.

- Asegúrese de descalcificar la máquina tan pronto como lo requiera; si pasa demasiado tiempo, el procedimiento de descalcificación puede no ser completamente eficiente.

GUARDE ESTAS INSTRUCCIONES

Entréguelas a usuarios posteriores.

Este manual de instrucciones se encuentra disponible también en PDF en nespresso.com



⚠ ATENÇÃO: as precauções de segurança fazem parte da máquina de café. Leia atentamente estas instruções antes de utilizar a sua nova máquina de café *Nespresso* pela primeira vez. Guarde estas instruções num local onde possam ser facilmente localizadas para consulta.

⚠ ATENÇÃO: quando vir este símbolo, consulte as precauções de segurança para evitar possíveis danos e lesões.

⚠ ATENÇÃO: corre riscos de lesões se não utilizar este aparelho de forma correta.

⚠ ATENÇÃO: após a utilização, não toque nas superfícies quentes (unidade de preparação, bocais de

café e água quente), sujeito a calor residual.

⚠ ATENÇÃO: não insira objetos estranhos no depósito de água nem na unidade de preparação do café.

i INFORMACÃO: quando vir este símbolo, tenha em consideração os conselhos para a utilização correta e segura da sua máquina de café.

- O aparelho destina-se à preparação de bebidas segundo as instruções apresentadas.
- Não utilize o aparelho para outros fins que não os previstos.
- Este aparelho foi concebido apenas para utilização no interior e em condições de temperatura não extrema.
- Proteja o aparelho dos efeitos da luz solar direta, do contacto

PT Precauções de Segurança

prolongado com salpicos de água e da humidade.

- Esta máquina está concebida apenas para utilização doméstica e aplicações similares, tais como: áreas de copa de pessoal em lojas, escritórios e outros ambientes profissionais; por clientes em hotéis, motéis e outros espaços residenciais.
- Este aparelho pode ser utilizado por crianças com pelo menos 8 anos de idade, desde que sejam supervisionadas e tenham recebido instruções acerca de como utilizar o aparelho com segurança e estejam plenamente conscientes dos perigos envolvidos. A limpeza e a manutenção do aparelho pelo utilizador não devem ser realizadas por crianças com menos de 8 anos, e devem ser supervisionadas por um adulto.

- Mantenha o aparelho e o seu cabo de alimentação fora do alcance de crianças com idade inferior a 8 anos de idade.
- Este aparelho pode ser utilizado por pessoas com capacidades físicas, sensoriais ou mentais reduzidas, ou cuja experiência ou conhecimento não seja suficiente, desde que sejam supervisionadas ou tenham recebido instruções para utilizar o aparelho com segurança e compreendam os perigos.
- As crianças não devem utilizar o dispositivo como um brinquedo.
- O fabricante não aceita qualquer responsabilidade e a garantia não será aplicável para qualquer utilização comercial, manipulação ou utilização inadequada do aparelho, qualquer dano decorrente da utilização para

outros fins, funcionamento defeituoso, reparação por não profissionais ou não cumprimento das instruções.

Siga sempre as instruções de limpeza para limpar o seu aparelho.

- Desligue o aparelho.
- Não limpe o aparelho enquanto este estiver quente.
- Limpe com um pano húmido ou com uma esponja.
- Nunca mergulhe o aparelho em água nem o coloque sob água corrente.

Evite o risco de choque elétrico fatal e incêndio.

- Em caso de uma emergência: retire imediatamente a ficha da tomada elétrica.
- Ligue o aparelho apenas a ligações com terra adequadas e facilmente acessíveis. Verifique se a tensão da corrente elétrica coincide

com a indicada na placa de classificação. A utilização de ligações erradas implica a anulação da garantia.

O aparelho só deve ser ligado após a instalação.

- Não puxe o cabo sobre arestas cortantes, não o aperte nem permita que fique suspenso.
- Mantenha o cabo afastado do calor e da humidade.
- Se o cabo de alimentação estiver danificado, deve ser substituído pelo fabricante, pelo agente autorizado ou por pessoal qualificado, a fim de evitar todos os riscos.
- Se o cabo estiver danificado, não utilize o aparelho. Leve o aparelho ao Clube *Nespresso* ou a um representante autorizado *Nespresso*.
- Se for necessário um cabo de extensão, utilize apenas um cabo com ligação à terra e

com um corte transversal do condutor de pelo menos 1.5 mm² ou potência de entrada correspondente.

- Para evitar perigo devido a danos, nunca coloque o aparelho sobre ou ao lado de superfícies quentes, tais como radiadores, fogões, fornos, bicos de gás, chamas ou locais semelhantes.
- Coloque-o sempre numa superfície horizontal, estável e uniforme. A superfície deve ser resistente ao calor e a líquidos, como a água, café, descalcificante ou líquidos idênticos.
- Desligue o aparelho da tomada quando não estiver em utilização durante um longo período. Desligue o aparelho retirando a ficha e não puxando o próprio fio, caso contrário o cabo pode ficar danificado.
- Antes de proceder à

limpeza ou à manutenção, retire a ficha da tomada de alimentação e deixe o aparelho arrefecer.

- Nunca toque no cabo com as mãos molhadas.
- Nunca mergulhe o aparelho ou parte dele em água ou outro líquido.
- Nunca coloque o aparelho ou parte dele numa máquina de lavar louça.
- A eletricidade e a água juntas são perigosas e podem levar a choques elétricos fatais.
- Não abra o aparelho. Perigo de alta tensão!
- Não coloque nada sobre as aberturas. Fazê-lo pode causar um incêndio ou choque elétrico!

Evite possíveis danos durante a utilização do aparelho.

- Nunca deixe a máquina sem vigilância durante o

funcionamento. No caso dos modos em pre-programação ou extracção remota, deve ter cuidados adicionais, tais como: respeitar o uso pretendido, garantir que tem no suporte a chávena com o tamanho adequado, o slider está fechado, o depósito de água tem água e mantenha a máquina e o cabo elétrico afastados de crianças ou animais não vigiados.

- Não utilize se estiver danificado, se sofreu uma queda ou não estiver a funcionar corretamente. Retire imediatamente a ficha da tomada elétrica. Contacte o Clube *Nespresso* ou o representante autorizado *Nespresso* para avaliação, reparação ou afinação.
- Um aparelho danificado pode causar choques elétricos, queimaduras e incêndio.
- Feche sempre o manipulador por

completo e nunca a levante durante a utilização. Risco de queimaduras.

- Não coloque os dedos sob a saída de extração do café, corre o risco de queimaduras.
- Não coloque os dedos no compartimento das cápsulas ou no eixo da cápsula. Perigo de ferimento!
- Se as lâminas não perfurarem a cápsula, a água pode fuir em volta da cápsula e danificar a máquina.
- Nunca utilize uma cápsula danificada ou deformada. Se uma cápsula estiver bloqueada no compartimento das cápsulas, desligue a máquina e retire a ficha da tomada elétrica antes de qualquer operação. Contacte o Clube *Nespresso* ou o representante autorizado *Nespresso*.
- Encha o depósito de água com água potável.

Ⓟ Precauções de Segurança

- Esvazie o depósito de água se a máquina de café não for utilizada durante um longo período de tempo (férias, etc.).
- Substitua a água do depósito de água antes de utilizar novamente a máquina de café depois de um fim-de-semana ou outro período de inatividade semelhante.
- Não utilize o aparelho sem o tabuleiro de gotejamento e a grelha para evitar o derramamento de qualquer líquido nas superfícies circundantes.
- Não toque em superfícies quentes. Utilize manípulos, superfícies protegidas ou botões.
- Não utilize produtos de limpeza fortes ou solventes. Utilize um pano húmido e detergente suave para limpar a superfície do aparelho.
- Para limpar a máquina utilize apenas artigos de limpeza limpos.
- Quando retirar a máquina da embalagem, remova a película e elimine-a.
- Este aparelho foi concebido para as cápsulas de café *Nespresso* disponíveis exclusivamente através do Clube *Nespresso* ou do seu representante autorizado *Nespresso*.
- Todas as máquinas *Nespresso* são submetidas a rigorosos testes de controlo de qualidade. São ainda efetuados testes de fiabilidade em condições reais de funcionamento em máquinas selecionadas aleatoriamente. Deste modo, podem ser detetados sinais de utilização anterior da máquina.
- A *Nespresso* reserva-se o direito de alterar as instruções sem aviso prévio.
- Esta máquina contém ímanes.

Descalcificação

- Descalcificante *Nespresso*, quando utilizado corretamente, ajuda a assegurar o correto funcionamento da sua máquina ao longo da vida útil e que a sua experiência de café seja tão perfeita como no primeiro dia.
- O agente de descalcificação *Nespresso* foi especificamente desenvolvido para máquinas *Nespresso*; a utilização de qualquer outro agente de descalcificação pode causar danos nos componentes da máquina ou levar a um processo de descalcificação insuficiente.
- A sua máquina *Nespresso* calcula quando é necessário proceder à descalcificação com base na quantidade de água utilizada e no seu nível de dureza da água. Isso é definido na primeira utilização, com a ajuda da vara

de teste de dureza da água. Certifique-se de que testa a dureza da água novamente se utilizar a sua máquina noutra estado/região.

- Certifique-se de que procede à descalcificação da sua máquina, logo que a máquina o solicitar; um procedimento de descalcificação tardio pode não ser completamente eficaz.

GUARDE ESTAS INSTRUÇÕES
Entregue-as a qualquer
utilizador subsequente.
Este manual de instruções
também está disponível em
formato PDF em
nespresso.com

Descripción general de la máquina/Visão Geral da Máquina

ES

PT

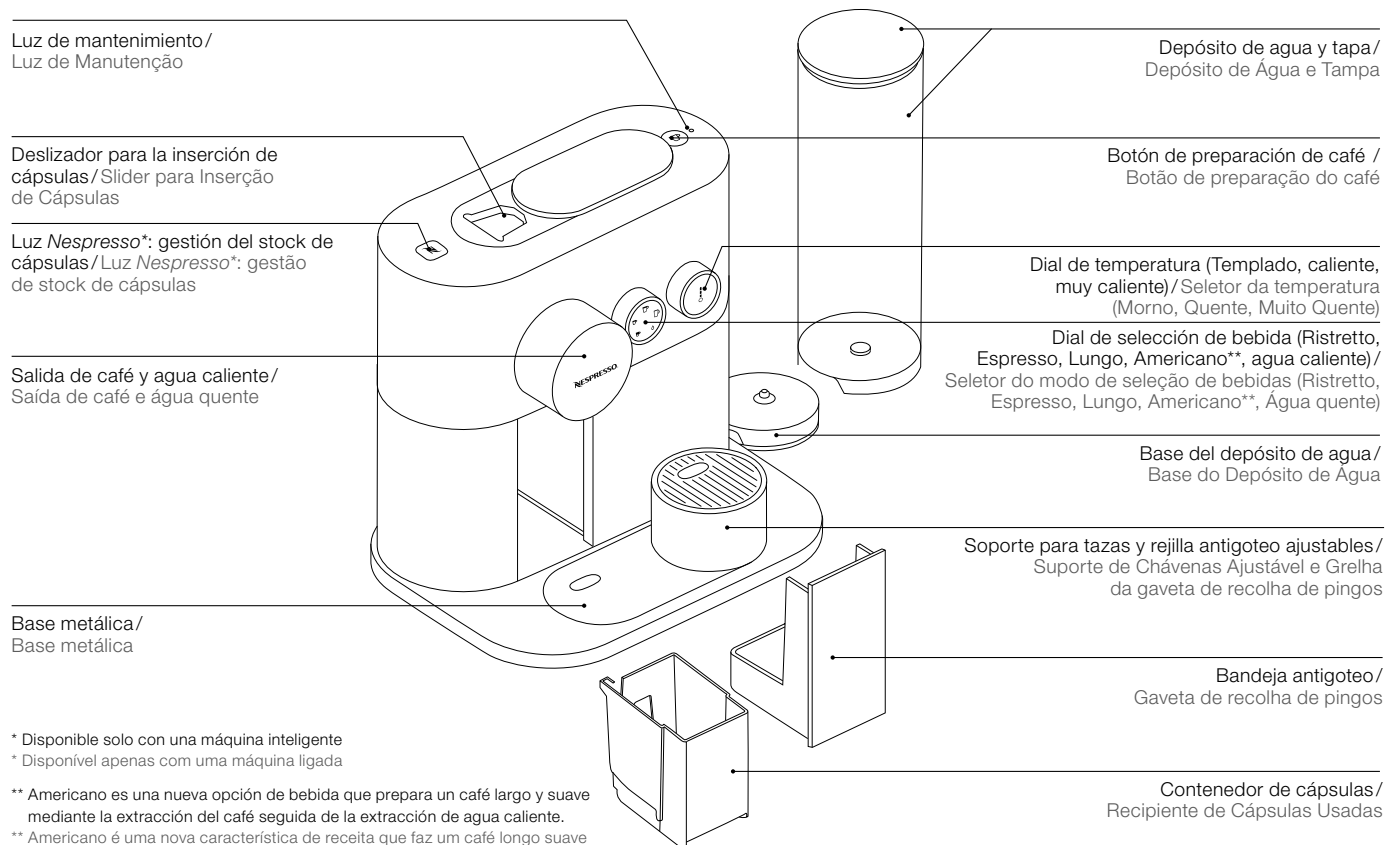

* Disponible solo con una máquina inteligente

* Disponível apenas com uma máquina ligada

** Americano es una nueva opción de bebida que prepara un café largo y suave mediante la extracción del café seguida de la extracción de agua caliente.

** Americano é uma nova característica de receita que faz um café longo suave com base, primeiro, na extração de café, seguida de água quente.

- ⓔS Primer uso (o después de un periodo prolongado de inactividad) /
ⓔPT Primeira utilização (ou após um longo período de inatividade)

⚠ **Lea las instrucciones de seguridad** antes de nada para evitar riesgos de descargas eléctricas mortales e incendios.
Em primeiro lugar, leia as precauções de segurança para evitar riscos de choque elétrico fatal e incêndio.

- 1 **Extraiga** el depósito de agua y el contenedor de cápsulas para limpiarlos (ver sección limpieza).

Retire o depósito de água e o recipiente de cápsulas usadas para limpá-los (ver secção de limpeza).

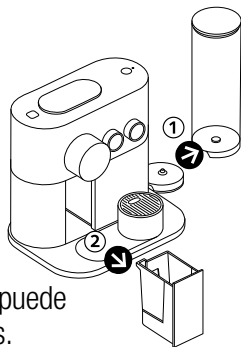

- 2 **Ajuste la longitud del cable** y guarde el cable sobrante debajo de la máquina. Compruebe que la máquina está vertical.

Ajuste o comprimento do cabo e guarde o excesso sob a máquina. Certifique-se de que a máquina está na posição vertical.

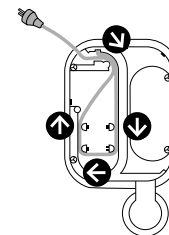

- ⚠ **El depósito de agua** no puede limpiarse en el lavavajillas.
O depósito de água não é lavável na máquina da louça.

⚠ **Las partes extraíbles** no pueden lavarse en el lavavajillas.
As peças amovíveis não são laváveis na máquina de lavar louça.

- 3 **Llene el depósito de agua** con agua fría potable.
Encha o depósito de água com água potável.

- 4 **Coloque el depósito de agua** en su base correspondiente y la bandeja antigoteo y el contenedor de cápsulas en su posición.

Coloque o depósito de água na sua base e coloque o tabuleiro de recolha de pingos e o recipiente para cápsulas usadas no respetivo lugar.

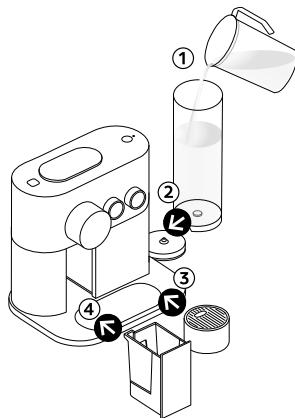

- 5 **Enchufe la máquina** a la red.
Ligue a máquina à corrente.

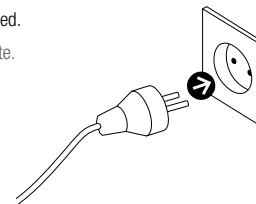

Encender/apagar la máquina/LIGAR/DESLIGAR a máquina

ES

PT

- 1 Encienda la máquina** pulsando el botón, girando los diales o abriendo el deslizador. Las luces parpadearán. Tardará unos 25-30 segundos en calentarse. Luces fijas: la máquina está lista.

Ligue a máquina pressionando o botão, movendo o seletor ou abrindo o slider da máquina. As luzes vão piscar. O aquecimento leva, aproximadamente, 25-30 segundos. Luces fixas: máquina pronta.

- 2 Apague la máquina** girando el dial de temperatura en sentido antihorario hasta llegar al cero. La luz parpadeará durante 5 segundos antes de apagarse.

Desligue a máquina rodando o seletor da temperatura no sentido contrário ao dos ponteiros do relógio até atingir a temperatura de 0° C. A luz irá piscar durante 5 segundos antes de desligar.

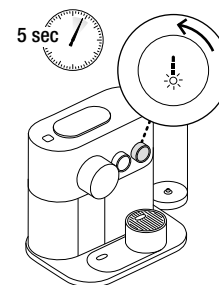

- 3 Para conectar la máquina**, siga las instrucciones de las secciones «Descargar la aplicación» y «Sincronización», en la página 57. Solo pueden conectarse varios dispositivos a la máquina Nespresso Expert si cada uno usa un número único de miembro del club. Para sincronizar dispositivos adicionales, siga las instrucciones de las secciones «Descargar la aplicación» y «Sincronización».

Para conectar a sua máquina, siga as instruções nas secções «Obter a Aplicação» e «Emparelhamento» na página 57.

Apenas podem ser conectados à sua máquina Nespresso Expert vários dispositivos se estiver a utilizar um número único de membro do clube. Para emparelhar dispositivos adicionais, siga as instruções das secções «Obter a Aplicação» e «Emparelhamento».

- 4 Antes de preparar el café**, no olvide enjuagar la máquina:

1. Colocando un contenedor debajo de la salida del café.
2. Cierre el deslizador, seleccione el icono de Lungo y apriete el botón de preparación del café.
3. Repetir estos pasos tres veces.
4. Seleccione el icono de agua caliente y apriete el botón de preparación del café.
5. Repetir este paso dos veces.
6. Vacíe la bandeja antigoteo.

Antes de extrair um café, certifique-se de enxaguar a máquina:

1. Coloque um recipiente debaixo da saída de extração de café.
2. Feche o slider da máquina, selecione o ícone Lungo e pressione o botão de preparação do café.
3. Repita três vezes.
4. Selecione o ícone de água quente e pressione o botão de preparação do café.
5. Repita duas vezes.
6. Esvazie a gaveta de recolha de pingos.

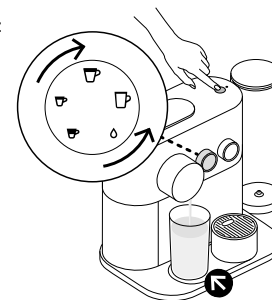



Preparación de café normal / Preparação de Café Normal

i Tardará unos 25-30 segundos en calentarse. Mientras se calienta, puede seleccionar cualquier preparación de café y apretar el botón de preparación. El café fluirá de forma automática cuando la máquina esté lista. O aquecimento leva, aproximadamente, 25-30 segundos. Durante o aquecimento, pode seleccionar as preparações de café e pressionar o botão de preparação do café. O café será extraído de forma automática assim que a máquina estiver pronta.

1 **Llene el depósito de agua con agua fría potable. Coloque una taza debajo de la salida del café.**

Encha o depósito de água com água potável. Coloque uma chávena sob a saída de extração de café.

2 **Abra el deslizador, inserte una cápsula y ciérrelo.**

	Ristretto (25 ml)
	Espresso (40 ml)
	Lungo (110 ml)
	Americano (25 ml de café; 125 ml de agua caliente)
	Agua caliente (200 ml)

Para seleccionar su receta, gire el dial de bebida hasta seleccionar la bebida deseada. Seguidamente, seleccione la temperatura deseada girando el dial correspondiente. Apriete el botón de preparación de la parte superior de la máquina. Entonces se verterá el café.

i **Para asegurar unas buenas condiciones higiénicas, es altamente recomendable que no reutilice nunca una cápsula usada.**

i **La opción de temperatura máxima es muy caliente, le recomendamos utilizar una taza con asa.**

Abra o slider da máquina, introduza uma cápsula e feche o slider da máquina.

	Ristretto (25 ml)
	Espresso (40 ml)
	Lungo (110 ml)
	Americano (25 ml de café; 125 ml de água quente)
	Água quente (200 ml)

Para seleccionar a sua receita, rode o seletor de bebidas até à bebida desejada. Seleccione a temperatura desejada rodando o seletor. Pressione o botão de preparação do café na parte superior da máquina. O café é extraído.

i **Para garantir condições higiénicas, recomenda-se vivamente que não reutilize cápsulas usadas.**

i **A temperatura definida é muito quente, recomendamos que use uma pega para segurar a chávena.**

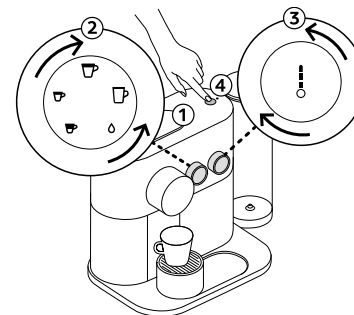

3 **La preparación se detendrá automáticamente.**
La cápsula se expulsará automáticamente tras 10 segundos.

A preparação irá parar automáticamente.
A cápsula será ejetada automáticamente após 10 segundos.

4 **Si desea hacer más larga su bebida, apriete el botón de preparación antes de transcurridos 10 segundos desde el final de la preparación. Si desea añadir más agua caliente, puede hacerlo seleccionando el icono de agua del botón de preparación. La temperatura no puede cambiarse durante la preparación.**

Para aumentar o volume da sua bebida, pressione o botão de preparação do café nos 10 segundos finais de preparação. Para encher com água, pode adicioná-la manualmente seleccionando o ícone de água no botão da bebida. Note que a temperatura não pode ser alterada durante a preparação da bebida.



10 sec

- 5 Para detener el flujo de café,** pulse el botón de preparación o mueva ligeramente el deslizador hacia la parte derecha de la máquina. En este caso, no podrá hacerse más larga manualmente.

Para parar a extração do café, pressione o botão de preparação do café ou mova ligeiramente o slider da máquina para a direita. Note que, neste caso, não é possível o enchimento manual.

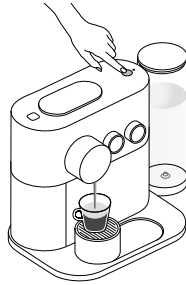

- 6 Para cambiar el tamaño de taza deseado** durante la preparación, seleccione el botón de café nuevo deseado. La máquina se detendrá inmediatamente si el volumen de café extraído es mayor que el tamaño de café nuevo deseado.

Para alterar o tamanho de chávena selecionada durante a preparação, seleccione o botão do novo café desejado. A máquina irá parar imediatamente se o volume de café extraído for maior do que o novo tamanho de café desejado.

- 7 Para utilizar un vaso alto de recetas,** deslice el soporte para tazas por la base metálica de la máquina.

Para colocar um copo de receitas alto, deslize o suporte da chávena pela base metálica da máquina.

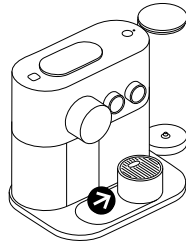

ES Entrar en el modo de configuración / Aceder ao modo de configurações

PT







Para entrar en el modo configuración:

- Asegúrese de que la máquina está apagada y el deslizador está cerrado.
- Apriete el botón de preparación durante 6 segundos.
- Seleccione el dial correspondiente.
- Apriete el botón de preparación de café.

Para salir del modo configuración:

- La máquina vuelve al modo de espera automáticamente tras 30 segundos.
- Abra el deslizador.

Opciones del modo de configuración:

-  Ristretto: Descalcificación
-  Espresso: Vaciado del sistema
-  Lungo: Restablecer a valores de fábrica
-  Americano: Dureza del agua
-  Agua caliente: Modo de ahorro de energía
-  Todas las luces encendidas: *Bluetooth®*







Para aceder ao modo de configurações:

- Certifique-se de que a máquina está desligada e o slider da máquina está fechado.
- Pressione o botão de preparação do café durante 6 segundos.
- Seleccione a sua opção com o botão apropriado.
- Pressione o botão de preparação do café.

Para sair do modo de configurações:

- A máquina volta automaticamente para o modo de poupança de energia após 30 segundos.
- Abra o slider da máquina.

Opções do modo de configurações:



-  Ristretto: Descalcificação
-  Espresso: Esvaziar o sistema
-  Lungo: Repor as definições de origem
-  Americano: Dureza da água
-  Água quente: Modo de poupança de energia
-  Todas as luzes acendem: *Bluetooth®*

Modo de configuración: Concepto de ahorro de energía / Modo de configurações: Conceito de Poupança de Energia

 **La máquina se apagará automáticamente pasados 9 minutos desde el último uso. A máquina voltará automáticamente para o modo Desligado após 9 minutos de inatividade.**

- 1** **Para cambiar al modo de apagado automático:**
- Entre en el modo de configuración y seleccione el icono de agua caliente .
 - Apriete el botón de preparación para confirmar.
 - Utilice el dial de temperatura para seleccionar el tiempo deseado.
 - Confirme apretando el botón de preparación.

Ahora puede programar otro modo de apagado automático:





-  ➔ 9 minutos
-  ➔ 30 minutos
-  ➔ 2 horas
-  ➔ 8 horas

El icono seleccionado parpadeará dos veces para confirmar que el cambio se ha realizado y luego la máquina se apagará.

Para alterar automáticamente o modo Desligado:

- Aceda ao modo de configurações e seleccione o ícone de água quente .
- Pressione o botão de preparação do café para confirmação.
- Utilize o seletor da temperatura para escolher o tempo desejado.
- Confirme pressionando o botão de preparação do café.

Agora, pode programar outro modo Desligado automático:

-  ➔ 9 minutos
-  ➔ 30 minutos
-  ➔ 2 horas
-  ➔ 8 horas

O ícone seleccionado irá piscar duas vezes para confirmar a alteração feita e a máquina irá Desligar.



Programación del volumen de agua/ Programar o volume de água

ES

PT

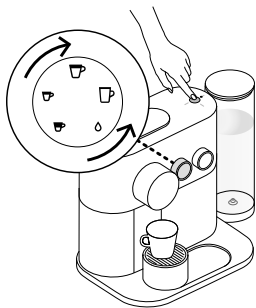

Todos los botones de café se pueden programar:

	Ristretto: de 15 a 30 ml
	Espresso: de 30 a 70 ml
	Lungo: de 70 a 130 ml
	Americano: café de 15 a 110 ml, agua caliente de 25 a 300 ml
	Agua caliente de 50 to 300 ml

- **Para programar los volúmenes de Ristretto, Espresso y Lungo:**
1. Compruebe que la máquina está encendida. 2. Abra el deslizador e inserte la cápsula. 3. Cierre el deslizador. 4. Seleccione el café deseado y deje apretado el botón de preparación. 5. Suelte el botón cuando haya alcanzado el volumen deseado. 6. El botón de preparación parpadeará tres veces como confirmación.
- **Para programar el volumen de Americano:**
1. Seleccione la bebida Americano y deje apretado el botón de preparación hasta que se alcance el volumen de café deseado. 2. Vuelva a dejar apretado el botón de preparación hasta que se alcance el volumen de agua deseado. 3. El botón de preparación parpadeará una vez para confirmar. 4. Ya se han memorizado los volúmenes de agua y café.
- **Para programar el volumen de agua caliente:**
1. Seleccione el icono de agua caliente y deje apretado el botón de preparación hasta que se alcance el volumen de agua deseado. 2. Ya se ha memorizado el volumen de agua.

Qualquer botão de café pode ser programado:

	Botão Ristretto: de 15 a 30 ml.
	Botão Espresso: de 30 a 70 ml
	Botão Lungo: de 70 a 130 ml
	Americano: café de 15 a 110 ml água quente de 25 a 300 ml
	Água quente de 50 a 300 ml

- **Para programar os volumes Ristretto, Espresso e Lungo:**
1. Certifique-se de que a máquina está ligada. 2. Abra o slider da máquina e insira a cápsula. 3. Feche o slider da máquina. 4. Seleccione o café desejado e mantenha pressionado, o botão de preparação do café. 5. Solte o botão quando o volume desejado for alcançado. 6. O botão de preparação do café pisca 3 vezes para confirmação.
- **Para programar o volume Americano:**
1. Seleccione a receita Americano e pressione o botão de preparação do café até ser atingido o volume de café desejado. 2. Mantenha novamente o botão pressionado até ser atingido o volume de água desejado. 3. O botão de preparação do café irá piscar uma vez para confirmação. 4. O volume de água e café estão, agora, guardados.
- **Para programar o volume de água quente:**
1. Seleccione o ícone de água quente e pressione o botão de preparação do café até ser atingido o volume de água desejado. 2. O volume está agora guardado.

ES

PT



Modo de configuración: Restablecer a valores de fábrica/ Modo de configurações: Repor as Definições de Origem



Si restablece los valores de fábrica, se cancelará la sincronización y la gestión del stock de cápsulas, y se restablecerá el nivel de dureza del agua.

Se repuser as definições de origem, tal irá cancelar o emparelhamento, a gestão do stock de cápsulas e irá redefinir o nível de dureza da água.

Los valores de fábrica son:

1. Ristretto (25 ml), Espresso (40 ml), Lungo (110 ml), Americano (25 ml de café; 125 ml de agua caliente). O seleccione el icono de la gota para el agua caliente (200 ml).
2. Modo de apagado automático después de 9 minutos.
3. La dureza del agua está configurada por defecto como dura.
4. No hay ningún dispositivo sincronizado.

Para restablecer los valores en la máquina:

- Asegúrese de que la máquina está apagada y el deslizador está cerrado.
- Apriete el botón de preparación durante 6 segundos. Ambos diales parpadearán para confirmar que ha entrado en el modo de configuración.
- Seleccione la taza Lungo y apriete el botón de preparación.
- La taza Lungo parpadeará para confirmarle que ha entrado en este modo.
- Para salir de este modo sin restablecer los valores de fábrica, apriete el botón de preparación. No/Sair Sí/Confirmar .
- Para restablecer los valores de fábrica, gire el dial de temperatura a la posición máxima y apriete el botón de preparación.
- Todas las luces parpadearán para confirmar.

As definições de origem são:

1. Ristretto (25 ml), Espresso (40 ml), Lungo (110 ml), Americano (café 25 ml, água quente 125 ml). Ou seleccione o ícone Água quente representado por um símbolo em forma de gota de água (200 ml).
2. Modo automático Desligado após 9 minutos.
3. A dureza da água predefinida é dura.
4. Nenhum dispositivo emparelhado.

Para repor as definições a partir da sua máquina:

- Certifique-se de que a máquina está desligada e o slider da máquina está fechado.
- Pressione o botão de preparação do café durante 6 segundos - ambos os seletores vão piscar para confirmar que está no modo de configurações.
- Seleccione a chávena Lungo e pressione o botão de preparação do café.
- A chávena Lungo irá piscar para confirmar que introduziu este modo.
- Para sair deste modo sem fazer uma reposição das definições de origem, pressione o botão de preparação do café. Não/Sair Sim/Confirmar .
- Para repor as definições de origem, rode o seletor de temperatura para a posição máxima e pressione o botão de preparação do café.
- Todas as luzes irão piscar para confirmar.

Modo de configuración: Vaciado del sistema antes de un período sin uso o como protección contra escarcha / Modo de configurações: Esvaziar o sistema antes de um período de não utilização ou para proteção contra congelação

ES

PT

⚠ Podría salir vapor de la salida. Pode sair vapor da saída de café.

i ¡La máquina se queda bloqueada durante 10 minutos después de ser vaciada!
A máquina permanece bloqueada durante 10 minutos após o esvaziamento!

1 **Extraiga el depósito del agua.** Coloque un contenedor debajo de la salida del café. Extraiga la bandeja antigoteo, vacíela y vuélvala a colocar.

Retire o depósito de água. Coloque um recipiente debaixo da saída de extração de café. Retire, esvazie e volte a colocar a gaveta de recolha de pingos.

2 **Asegúrese de que la máquina está apagada, y el deslizador está cerrado.**

Certifique-se de que a máquina está desligada e o slider da máquina está fechado.

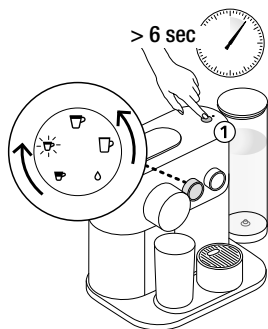

3 **Entrar en el modo de configuración:**

- Apriete el botón de preparación durante 6 segundos. Ambos dials parpadearán para confirmar que ha entrado en el modo de configuración.
- Seleccione Espresso y apriete el botón de preparación. El icono de Espresso parpadeará para confirmar.
- Para salir de este modo sin restablecer los valores de fábrica, apriete el botón de preparación. No / Salir ↓ Sí / Confirmar ↓
- Para restablecer los valores de fábrica, gire el dial de temperatura a la posición máxima y apriete el botón de preparación.
- Seguidamente empezará el proceso de vaciado.
- Cuando termine el procedimiento, limpie la bandeja antigoteo y el soporte para tazas.
- La máquina cambia automáticamente a modo de apagado cuando está vacía.

Aceder ao modo de configurações:

- Pressione o botão de preparação do café durante 6 segundos - ambos os seletores vão piscar para confirmar que está no modo de configurações.
- Selecione Espresso e pressione o botão de preparação do café - o ícone Espresso pisca para confirmação.
- Para sair deste modo sem fazer uma reposição das definições de origem, pressione o botão de preparação do café. Não / Sair ↓ Sim / Confirmar ↓
- Para repor as definições de origem, rode o seletor de temperatura para a posição máxima e pressione o botão de preparação do café.
- O processo de esvaziamento irá começar.
- Quando o processo estiver terminado, limpe a gaveta de recolha de pingos e o suporte da chávena.
- Uma vez o processo terminado, a máquina volta ao modo desligado automaticamente.

ES Limpieza / Limpeza

PT

i Para garantizar unas buenas condiciones higiénicas, se recomienda encarecidamente vaciar y limpiar el contenedor de cápsulas usadas todos los días.
Para garantir condições de higiene, recomenda-se vivamente o esvaziamento e limpeza diários do recipiente de cápsulas usadas.

1 Retire la tapa y el depósito de agua, límpielos con detergente sin olor y enjuague con agua templada o caliente.

Retire a tampa e o depósito de água e limpe-os com detergente inodoro e enxague com água morna/quente.

2 Seque todas las piezas del depósito de agua con una toalla, un paño o una toallita de papel limpios y vuelva a montarlas.

Seque todas as peças do recipiente do depósito de água com um pano ou papel absorvente e volte a montar todas as peças.

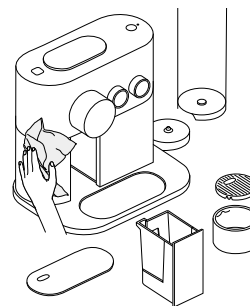

3 Limpie la superficie de la máquina, **incluso bajo la rejilla metálica**, con un paño húmedo y un detergente sin olor.

Limpe a superfície da máquina, **incluindo por baixo da grelha metálica**, com um pano húmido e detergente inodoro.

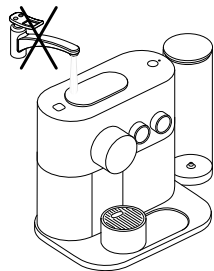

⚠ Nunca sumerja el aparato, total o parcialmente, en agua u otro líquido.

Nunca mergulhe o aparelho, nem parte dele, em água ou qualquer outro líquido.

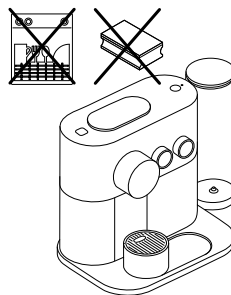

⚠ No utilice ningún disolvente, estropajo o detergente en crema fuerte o abrasivo. No ponga la máquina en el lavavajillas.
Não utilize nenhum solvente, esponja ou creme de limpeza forte ou abrasivo. Não coloque o aparelho na máquina de lavar louça.

Dureza del agua / Dureza da Água

ES

PT











El nivel de dureza del agua puede comprobarse con la varilla de medición disponible en la primera página del Manual del usuario. Para entrar en el modo de dureza del agua:

- Asegúrese de que la máquina está apagada y el deslizador cerrado.
- Apriete el botón de preparación durante 6 segundos. Ambos diales parpadearán para confirmar.
- Seleccione el icono de Americano, apriete el botón de preparación; el icono de Americano parpadeará para confirmar.
- Utilice el dial de temperatura para seleccionar el nivel adecuado.
- Una vez hecho, apriete el botón de preparación para confirmar.
- La máquina saldrá del modo de configuración y se apagará.

O nível de dureza da água pode ser testado com a vareta de dureza da água disponível na primeira página do manual do utilizador. Para entrar no modo de dureza da água:

- Certifique-se de que a máquina está desligada e o slider da máquina está fechado.
- Pressione o botão de preparação do café durante 6 segundos, ambos os seletores vão piscar para confirmação.
- Selecione o ícone Americano, pressione o botão de preparação do café, o ícone Americano irá piscar para confirmação.
- Utilize o seletor da temperatura para selecionar o nível adequado.
- Depois, pressione o botão de preparação do café para confirmação.
- A máquina vai sair do modo de configuração e desliga-se.

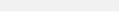
Dureza del agua* / Dureza da água*

Dureza del agua* / Dureza da água*		Descalcificar después de:* / Descalcificação depois de:*				
App.	fH	dH	CaCO ₃	Tazas / Chávenas  (40 ml)		
 	Nivel 0 / Nível 0	< 5	< 3	< 50 mg/l	4000	
 	Nivel 1 / Nível 1	> 7	> 4	> 70 mg/l	3000	
 	Nivel 2 / Nível 2	> 13	> 7	> 130 mg/l	2000	
 	Nivel 3 / Nível 3	> 25	> 14	> 250 mg/l	1500	
 	Nivel 4 / Nível 4	> 38	> 21	> 380 mg/l	1000	

fH Grado francés
Grau francés

dH Grado alemán
Grau Alemão

CaCO₃ Carbonato cálcico
Carbonato de cálcio

*En la aplicación, se puede ajustar la dureza del agua en cualquier momento desde «Water status» (Estado del agua).

*Na Aplicação, a dureza da água pode ser ajustada em qualquer momento, no menu «Água».



Un uso intenso de la opción Americano o de agua caliente puede acelerar la calcificación.

Uma utilização frequente da opção Americano ou da função de água quente pode fazer com que seja necessário proceder à descalcificação mais cedo.

ES

PT



Descalcificación / Descalcificação

⚠️ Lea las instrucciones de seguridad incluidas en el paquete de descalcificación y consulte la tabla de frecuencia de uso. La solución descalcificadora puede ser nociva. Evite el contacto con los ojos, la piel y superficies. Nunca use ningún producto que no sea el kit descalcificador de *Nespresso* disponible en el Club *Nespresso* para evitar daños en la máquina. Consulte la tabla disponible en la sección «dureza del agua», que indica la frecuencia de descalcificación requerida para el funcionamiento óptimo de su máquina según la dureza del agua. Para cualquier pregunta adicional que tenga en relación con la descalcificación, contacte con el Club *Nespresso*.

i **Para salir del modo de descalcificación** antes de la validación final de la temperatura señalada, abra el deslizador o deje que la máquina vuelva a la función stand-by automáticamente después de 30 segundos.
Para sair do modo de descalcificação antes da validação final com o botão de temperatura, abra o slider ou aguarde até a máquina voltar ao modo de poupança de energia de forma automática após 30 segundos.

i **Duración** aproximada: 20 minutos.
Duração aproximada de 20 minutos.

1 **Vacíe la bandeja antigoteo** y el contenedor de cápsulas usadas.
Esvazie a gaveta de recolha de pingos e o recipiente de cápsulas usadas.

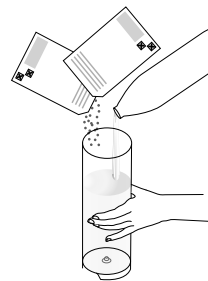

2 **Rellene el depósito de agua** con 2 unidades de líquido de descalcificación *Nespresso* y añada agua potable hasta el nivel máximo.
Encha o depósito de água com 2 saquetas de produto descalcificante *Nespresso* e adicione água potável até ao nível máximo.

3 **Coloque un contenedor** (volumen mínimo: 1.2 L) debajo de la salida de café.
Coloque um recipiente (volume mínimo: 1.2 L) por baixo da saída de café.

- 4 Activación del modo de descalcificación:** Asegúrese de que la máquina está apagada y el deslizador cerrado. Presione el botón de preparación de café durante 6 segundos - los dos botones parpadearán. Seleccione el icono de Ristretto y presione el botón de preparación para validar la selección. Después, para la temperatura, seleccione nivel alto <1> para confirmar el nivel bajo <0> para cancelar, presione el botón de preparación para validar su elección. El icono Ristretto parpadeará para indicarle que está en modo descalcificación.

Para entrar no modo de descalcificação: certifique-se que a máquina está desligada e o slider fechado. Pressione o botão de extração durante 6 segundos - ambos os selectores irão piscar para confirmação. No seletor de volume seleccione o botão de Ristretto, pressione o botão de extração para validar a seleção. Depois no seletor de temperatura seleccione o nível mais elevado "1" para confirmar ou o nível mais baixo "0" para cancelar, pressione o botão de extração para validar a opção. O botão Ristretto irá piscar para confirmar que está em modo de descalcificação.

i El icono Ristretto parpadeará durante todo el proceso de descalcificación. La luz de mantenimiento permanecerá encendida mientras la máquina realiza el proceso automáticamente. La luz de mantenimiento parpadeará cuando se requiera cualquier acción especial del manual.

O botão Ristretto irá piscar durante o processo de descalcificação. A luz de manutenção mantém-se fixa durante o processo de descalcificação automático. A luz de manutenção pisca quando é necessária uma intervenção manual.

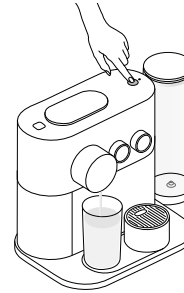

- 5 Presione el botón de preparación** para empezar el ciclo de descalcificación; el producto limpiador fluirá a través de todas las salidas de café y agua caliente. Cuando la máquina se pare y la luz de mantenimiento parpadee, retire y vacíe la bandeja antigoteo y vuelva a colocarla. Presione de nuevo el botón de preparación. La máquina parará cuando el depósito de agua esté vacío.

Pressione o botão de extração para iniciar o ciclo de descalcificação; a solução descalcificante sai pelos bicos de saídas de café e água quente. Quando a máquina parar e a luz de manutenção piscar, retire e esvazie a gaveta de recolha de pingos e volte a colocá-la. Pressione de novo o botão de extração. A máquina irá parar quando o depósito de água estiver vazio.

i Durante la descalcificación puede pausar el proceso en cualquier momento presionando el botón de preparación de café. Continue el proceso presionando de nuevo el botón de preparación.

Pode a qualquer momento fazer uma pausa no processo de descalcificação pressionando o botão de extração (ex. para esvaziar e colocar de novo o recipiente). Para retomar pressione novamente o botão de extração.

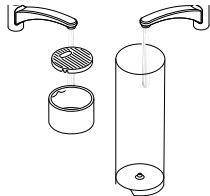

- 6 Enjuague bien el depósito, la bandeja antigoteo y el soporte para tazas para eliminar residuos.**

Lave o depósito de água, a gaveta de recolha de pingos e o suporte de chávenas cuidadosamente para retirar eventuais resíduos.

- 7 Vuelva a llenar el depósito de agua con 1.2 L de agua potable.**

Volte a encher o depósito de água com 1.2 L de água potável.



- 8 Presione el botón de preparación de café** para enjuagar la máquina, el bombeo empezará. La máquina se parará automáticamente cuando el depósito de agua esté vacío. Retire y vacíe la bandeja antigoteo y colóquela de nuevo. La máquina se apagará automáticamente cuando el proceso de descalcificación esté listo. La máquina estará entonces preparada para su uso.

Pressione o botão de extração para iniciar o enxaguamento da máquina, a bomba irá funcionar. A máquina irá parar automaticamente quando o depósito de água estiver vazio. Retire e esvazie a gaveta de recolha de pingos e volte a colocá-la. A máquina irá automaticamente desligar-se quando o processo de descalcificação estiver terminado. A máquina está agora pronta a ser utilizada.

i Si la luz de mantenimiento continúa parpadeando después del enjuagado significa que se había añadido menos de 1.2 L. de agua. Repita el paso 7.

Se após o enxaguamento a luz de manutenção continuar a piscar, significa que foi adicionado menos do que 1.2 L de água. Repita o passo 7.

ES Resolución de problemas

<p> En la aplicación y en www.nespresso.com hay vídeos disponibles. Vaya a la sección «Servicios».</p>		
<p>No se ha podido realizar con éxito la sincronización.</p>	<ul style="list-style-type: none"> - Compruebe que la opción de <i>Bluetooth®</i> está activa en el smartphone o en la tablet. - Compruebe la compatibilidad de su smartphone o tablet con la máquina (véase la página 57). 	<ul style="list-style-type: none"> - Asegúrese de que el smartphone o la tablet se encuentran dentro de la distancia máxima de la máquina (distancia máxima 20 cm) durante la sincronización. - Asegúrese de que no enciende ningún aparato microondas cerca de la máquina durante el proceso de sincronización.
<p>Si desea cancelar la sincronización de la máquina a través de la aplicación.</p>	<ul style="list-style-type: none"> - En la aplicación, vaya a «Name» (nombre), haga clic en «Machine status» (estado de la máquina) y, seguidamente, en «Unpair this machine» (cancelar la sincronización de esta máquina). - Haga clic en «Unpair this device» (cancelar la sincronización de este dispositivo) para confirmar la cancelación. 	<ul style="list-style-type: none"> - Nota: Si cancela la sincronización, todas las configuraciones y especificaciones se perderán y se restablecerá la máquina a los valores de fábrica.
<p>No se iluminan las luces de la máquina.</p>	<ul style="list-style-type: none"> - La máquina se apaga automáticamente. Consulte la sección «Concepto de ahorro de energía». 	<ul style="list-style-type: none"> - Compruebe la alimentación: enchufe, tensión, fusibles.
<p>No sale café, no sale agua o hay anomalías en el flujo del café.</p>	<ul style="list-style-type: none"> - Compruebe si el depósito de agua está correctamente colocado. Si está vacío, llénelo con agua potable. 	<ul style="list-style-type: none"> - Si fuera necesario, inicie la descalcificación.
<p>El café no está lo suficientemente caliente.</p>	<ul style="list-style-type: none"> - Precaliente la taza. 	<ul style="list-style-type: none"> - Si fuera necesario, descalcifique la máquina.
<p>El deslizador no se cierra completamente o la máquina no comienza a preparar el café.</p>	<ul style="list-style-type: none"> - Vacíe el contenedor de cápsulas. 	<ul style="list-style-type: none"> - Compruebe si hay alguna cápsula atascada dentro de la máquina. (Nota: no meta el dedo en la máquina)
<p>Fugas (agua debajo de la máquina).</p>	<ul style="list-style-type: none"> - Desconecte la máquina. - Vacíe la bandeja antigoteo si está llena y retire toda el agua que pueda haber debajo de la máquina. Vuelva a conectar la máquina. 	<ul style="list-style-type: none"> - Si el problema persiste, llame al Club <i>Nespresso</i>.
<p>La luz de mantenimiento está encendida.</p>	<ul style="list-style-type: none"> - Si el botón de preparación está encendido y la luz de mantenimiento parpadeante, significa que es necesaria la descalcificación. 	<ul style="list-style-type: none"> - Si el botón de preparación está apagado y el LED de mantenimiento está encendido, significa que el depósito de agua está vacío y/o el contenedor de cápsulas está lleno. - Si el problema persiste, llame al Club <i>Nespresso</i>.
<p>La luz <i>Nespresso</i> está encendida.</p>	<ul style="list-style-type: none"> - Indica que se está quedando sin cápsulas. Puede pedir cápsulas <i>Nespresso</i> mediante la aplicación o en la página web de <i>Nespresso</i>. 	
<p>Sobrecalentamiento de la máquina o en un entorno por debajo de 0 °C.</p>	<ul style="list-style-type: none"> - Las luces de mantenimiento se mantendrán encendidas. - El botón de preparación estará apagado. 	<ul style="list-style-type: none"> - El botón de temperatura parpadeará rápidamente. Espere a que todos los botones se apaguen. Esto tardará unos minutos. Durante este tiempo, la máquina no podrá utilizarse.
<p>El flujo de agua o café no se detiene aunque pulse el botón de preparación.</p>	<ul style="list-style-type: none"> - Mueva suavemente el deslizador hacia la parte trasera de la máquina para detener el flujo. 	<ul style="list-style-type: none">  El flujo de agua caliente siempre se detiene un poco después de apretar el botón de preparación para parar la máquina. Se trata de un comportamiento normal que no representa ningún problema.
<p>No sale café, el agua va directamente a la bandeja antigoteo (aunque haya una cápsula insertada).</p>	<ul style="list-style-type: none"> - Tire del deslizador para comprobar que está cerrado. 	<ul style="list-style-type: none"> - Si el problema persiste, llame al Club <i>Nespresso</i>.
<p>La máquina se apaga.</p>	<ul style="list-style-type: none"> - Para ahorrar energía, la máquina se apaga después de 9 minutos sin usar. - Consulte la sección «Concepto de ahorro de energía». 	<ul style="list-style-type: none"> - Pulse uno de los botones de café para encender la máquina o abra el deslizador.
<p>El depósito de cápsulas y la bandeja antigoteo están bloqueados.</p>	<ul style="list-style-type: none"> - Desenchufe la máquina. - Levante la máquina. 	<ul style="list-style-type: none"> - Utilice el agujero de debajo de la máquina para empujar el contenedor manualmente. - Limpie el depósito de cápsulas, la bandeja antigoteo y la entrada de la cápsula.

 Os vídeos estão disponíveis na Aplicação e em www.nespresso.com - Consulte a secção «serviços».

O emparelhamento não foi bem sucedido.	<ul style="list-style-type: none"> - Verifique se o <i>Bluetooth®</i> no smartphone ou tablet está ativado. - Verifique a compatibilidade do seu smartphone ou tablet com a máquina (ver p. 57). 	<ul style="list-style-type: none"> - Certifique-se de que o smartphone ou tablet se encontra a menos de 20 cm da máquina durante o emparelhamento. - Certifique-se de que não liga qualquer micro-ondas perto da máquina durante o emparelhamento.
Se quiser desemparelhar a sua máquina, através da Aplicação.	<ul style="list-style-type: none"> - Vá ao «Nome» da Aplicação, clique em «Estado da máquina» e, em seguida, clique em «Desemparelhar esta máquina». - Clique em «desemparelhar este dispositivo» para confirmar o desemparelhamento. 	<ul style="list-style-type: none"> - Nota: em caso de desemparelhamento, todas as configurações e especificações serão perdidas e a máquina será reinicializada com base nas definições de origem.
As luzes piloto não acendem.	<ul style="list-style-type: none"> - Máquina desligada automaticamente. Consulte o parágrafo «Conceito de Poupança de Energia». 	<ul style="list-style-type: none"> - Verifique a alimentação elétrica: a ficha, a tensão, o fusível.
Nenhum café, nenhuma água, fluxo de café anormal.	<ul style="list-style-type: none"> - Verifique se o depósito de água está na posição correta, se estiver vazio, encha com água potável. 	<ul style="list-style-type: none"> - Proceda à descalcificação da máquina, se necessário.
O café não fica suficientemente quente.	<ul style="list-style-type: none"> - Pré-aqueça a chávena. 	<ul style="list-style-type: none"> - Caso seja necessário, descalcifique a máquina.
O slider da máquina não fecha completamente ou a máquina não começa a preparação.	<ul style="list-style-type: none"> - Esvazie o recipiente de cápsulas usadas. 	<ul style="list-style-type: none"> - Certifique-se de que não há nenhuma cápsula bloqueada dentro da máquina. (Nota: não coloque os dedos dentro da máquina).
Fuga (água por baixo da máquina).	<ul style="list-style-type: none"> - Desligue a máquina. - Esvazie a gaveta de recolha de pingos se estiver cheio e retire toda a água por baixo da máquina. Volte a ligar a máquina. 	<ul style="list-style-type: none"> - Se o problema persistir, contacte o Clube <i>Nespresso</i>.
A luz de manutenção está Ligada.	<ul style="list-style-type: none"> - Se a luz do botão de extração estiver ligada e a luz de manutenção a piscar devagar, significa que é necessário proceder à descalcificação. 	<ul style="list-style-type: none"> - Se o botão de extração do café está desligado e o LED de manutenção está ligado, significa que o depósito de água está vazio e/ou o recipiente das cápsulas usadas está cheio. - Se o problema persistir, contacte o Clube <i>Nespresso</i>.
A luz <i>Nespresso</i> está Ligada.	<ul style="list-style-type: none"> - Isso significa que o seu stock de cápsulas está em baixo. Pode encomendar cápsulas <i>Nespresso</i> através da Aplicação ou no site Web da <i>Nespresso</i>. 	
Máquina em sobreaquecimento ou num ambiente abaixo de 0° C.	<ul style="list-style-type: none"> - A luz de manutenção vai continuar acesa. - O botão de preparação do café estará desligado. 	<ul style="list-style-type: none"> - O botão de temperatura pisca de forma rápida. Aguarde alguns minutos até os botões desligarem. Durante esta operação, a máquina não pode ser utilizada.
A água ou fluxo de café não param mesmo ao pressionar o botão de extração do café.	<ul style="list-style-type: none"> - Mova suavemente o slider da máquina para trás para parar o fluxo. 	<ul style="list-style-type: none">  Quando pressionar o botão de extração do café para interromper o ciclo de água quente, a interrupção não é imediata. É perfeitamente normal e não representa qualquer anomalia da máquina.
Nenhum fluxo de café, água vai diretamente para a gaveta de recolha de pingos (apesar da cápsula inserida).	<ul style="list-style-type: none"> - Puxe o slider da máquina para garantir que está fechado. 	<ul style="list-style-type: none"> - Se o problema persistir, contacte o Clube <i>Nespresso</i>.
A máquina volta ao modo Desligado.	<ul style="list-style-type: none"> - Para poupar energia, a máquina irá voltar ao modo Desligado após 9 minutos de inatividade. - Consulte o parágrafo «Conceito de Poupança de Energia». 	<ul style="list-style-type: none"> - Pressione um dos botões de seleção do café para ativar o «modo Ligado» ou deslize o slider da máquina.
O depósito de cápsulas e tabuleiro de gotejamento estão presos.	<ul style="list-style-type: none"> - Desligue a ficha. - Levante a máquina. 	<ul style="list-style-type: none"> - Utilize o buraco debaixo da máquina para puxar manualmente o depósito. - Limpe o depósito das cápsulas, o tabuleiro de gotejamento e insira.

ES Contactar con el Club Nespresso / Contacte o Clube Nespresso

PT

Es probable que no hayamos previsto todos los usos del aparato. Por ello, si necesita alguna otra información, si se le presenta algún problema o, sencillamente, si necesita ayuda, llame al Club Nespresso o a su representante autorizado de Nespresso.

Los datos de contacto de su Club Nespresso o de su representante autorizado de Nespresso se pueden encontrar en la carpeta «Bienvenido a Nespresso», en la caja de la máquina o en nespresso.com

Como podemos não ter previsto todas as utilizações do seu aparelho, se necessitar de qualquer informação adicional, em caso de problemas ou simplesmente para procurar conselhos, contacte o Clube Nespresso ou o seu representante autorizado Nespresso.

As informações de contacto para o Clube Nespresso ou para o seu representante autorizado Nespresso podem ser encontradas na pasta «Bem-vindo à Nespresso» na caixa da sua máquina ou em nespresso.com

Residuos y protección del medio ambiente / Resíduos e Proteção Ambiental

Este aparato cumple con la Directiva de 2012/19/CE de la Unión Europea. Los materiales de embalaje y el aparato contienen materiales reciclables. Su aparato contiene materiales valiosos que se pueden recuperar y reciclar. La separación del resto de materiales de desecho en diferentes tipos facilita el reciclaje de valiosas materias primas. Deje el aparato en un punto de recogida. Puede obtener información sobre cómo desecharlo consultando a las autoridades locales. Para saber más sobre la estrategia en sostenibilidad de Nespresso, visite la página www.nespresso.com/positive

Este aparelho está em conformidade com a diretiva EU 2012/19/CE. Tanto a embalagem como o aparelho contém materiais recicláveis. O seu aparelho contém materiais valiosos que podem ser recuperados ou podem ser reciclados. A separação dos restantes materiais residuais por tipo facilita a reciclagem de matérias-primas valiosas. Deixe o aparelho num ponto de recolha. Pode obter informações sobre a eliminação junto das autoridades locais. Para saber mais sobre a estratégia de sustentabilidade Nespresso, visite o site www.nespresso.com/positive

Garantía limitada / Garantia Limitada

ES

PT

De'Longhi garantiza este producto contra todos los defectos de materiales y de fabricación por un periodo de dos años a partir de la fecha de compra. Durante este periodo, De'Longhi reparará o sustituirá, según su criterio, todo producto defectuoso sin cargo alguno para el propietario. Los productos de sustitución o las piezas reparadas tendrán una garantía que cubrirá el plazo restante de la garantía inicial o bien de seis meses, el periodo que sea más largo de los dos. Esta garantía limitada no se aplicará a los defectos resultantes de un accidente, un uso incorrecto, un mantenimiento defectuoso o el desgaste normal. Salvo en la medida en que esté previsto por la legislación en vigor, los términos de esta garantía limitada no excluyen, restringen ni modifican los derechos legales obligatorios relativos a la compra del producto, y les son complementarios. Si cree que su producto es defectuoso, póngase en contacto con De'Longhi para obtener la dirección a la que hay que enviar o llevar la máquina para su reparación.

A De'Longhi assegura garantia a este produto contra defeitos em materiais e de fabrico por um período de dois anos, a partir da data de compra. Durante este período, a De'Longhi repara ou substitui, ao seu critério, qualquer produto defeituoso, sem custos para o proprietário. Os produtos de substituição ou peças reparadas, estão em garantia até ao final da garantia original ou por 6 meses, prevalecendo o maior período. Esta garantia limitada não se aplica a defeitos resultantes de acidentes, uso incorreto, manutenção indevida, ou desgaste normal. Excetuando alguma medida prevista na lei em vigor, os termos desta garantia limitada não excluem, restringem, ou modificam, e são complementares aos direitos legais obrigatórios aplicáveis à venda de produtos. Se acredita que este produto é defeituoso, contacte a De'Longhi para instruções sobre como colocá-lo em reparação.

CZ Stáhněte si aplikaci / Töltse le az alkalmazást

HU

1 Stáhněte si Nespresso aplikaci. Pokud ji již máte, aktualizujte ji prosím.

Töltse le a Nespresso alkalmazást.
Ha már telepítve van, akkor kérjük frissítse.



Overěte si kompatibilitu svého zařízení na www.nespresso.com
A kávéfőző és mobilkészülök kompatibilitásának ellenőrzéséhez látogassa meg a www.nespresso.com weboldalt.

2 Spustte aplikaci.

Indítsa el az alkalmazást.

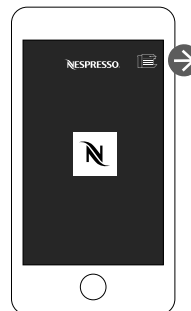

3 Klikněte na ikonu kávovaru.

Koppintson a készülék ikonjára.

Párování / Párosítás

i **Mějte prosím na paměti, že Bluetooth® musí být aktivováno před správním přístroje s tabletem nebo smartphonem.**

Kérjük, Ne felejtse el előzetesen aktiválni a Bluetooth® kapcsolatot okostelefonján vagy tabletlén.

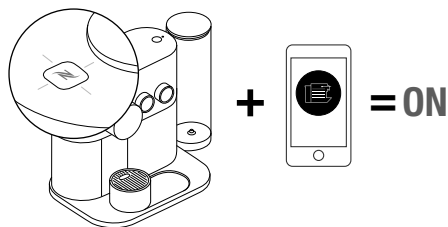

Jakmile je párování dokončeno, kontrolka na přístroji 3x zabliká.

Amennyiben a párosítás sikeres volt a Nespresso jel 3-szor felvillan.

Funkce konektivity / Kapcsolati Funkciók

- Správa receptor
- Kontrola zásoby kapslí
- Plánování přípravy kávy
- Okamžitá příprava
- Signalizace údržby
- Signalizace potřeby odvápnění
- A více je k vidění přes Nespresso aplikaci
- Mennyiség programozás
- Kapszulakészlet kezelés
- Időzített kávéfőzés
- Kávéfőzés azonnal
- Karbantartási értesítések
- Figyelmeztetés vízkömentesítésre
- És még több minden az alkalmazásban

Obsah balení/ Csomag tartalma

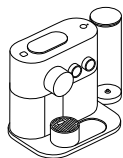

- 1 **Kávovar Nespresso Expert**
Nespresso Expert kávéfőző



- 2 **Tasting box s Nespresso kapslemi**
Kapszulaválogatás Nespresso őrleményekből



- 3 **Üvítací desky Nespresso**
Nespresso üdvözlő mappa

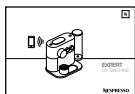

- 4 **Návod k použití**
Használati útmutató

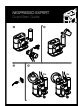

- 5 **Příručka rychlého startu**
Rövid kezelési segédlet



- 6 **1x Test na tvrdost vody** umístěný v Návodu k použití
1 db Vízkeménység ellenőrző tesztcsík, melyet a használati útmutatóban talál

Nespresso Expert / Nespresso Expert

CZ

HU

NÁVOD K POUŽITÍ

Nespresso je exkluzivním systémem pro přípravu výjimečné kávy Espresso, každý den. Všechny kávovary jsou vybaveny jedinečným extrakčním systémem, který zaručuje tlak až 19 barů. Každý parametr byl vypočítán s vysokou přesností tak, aby bylo možné vyjádřit veškeré aroma každé kávy, dodat jí tělo a vytvořit nesrovnatelnou a bohatou cremu.

HASZNÁLATI ÚTMUTATÓ

A Nespresso exkluzív rendszerével nap mint nap tökéletes eszpresszót készíthet. Minden kávégép egy egyedülálló kivonó-rendszerrel van ellátva, mely maximum 19 bar nyomást biztosít. Minden paramétert a lehető legpontosabban számítottunk ki, hogy az összehasonlíthatatlanul sűrű és selymes krémben kibontakozhasson a kávéőrlemények minden aromája.

⚠️ POZOR: pokud uvidíte tento symbol, přečtěte si bezpečnostní pokyny, abyste předešli možnému úrazu nebo poškození přístroje.

FIGYELEM: ha ezt a jelet látja, az esetleges sérülések és károk megelőzése érdekében olvassa el a biztonsági előírásokat.

i **INFORMACE:** pokud uvidíte tento symbol, vezměte na vědomí doporučení pro bezpečné a správné používání svého přístroje.

INFORMÁCIÓ: ha ezt a jelet látja, a készülék biztonságos és megfelelő használata érdekében vegye figyelembe az adott tanácsot.



POZNÁMKA: pokud uvidíte tento symbol, vezměte na vědomí že pro tuto funkci můžete využít aplikace. Pro více informací použijte aplikaci.
MEGJEGYZÉS: ha ezt a jelet látja, akkor az adott funkciót az Alkalmazás segítségével is használhatja. Az Alkalmazás segítségével további információhoz juthat.

 D80 Specifikace /
 D80 Műszaki Adatok

	220-240 V~, 50-60 Hz, 1150-1260 W
Frekvence / Frekvencia	2.402 - 2.480 GHz Síla signálu 4dBm / Sugárzási teljesítmény 4dBm
P_{max}	19 bar / 1.9 MPa
	Váha: ~4.4 kg / Tömeg: ~4.4 kg
	~1.11 L
	 38.05 cm  28.7 cm  22.3 cm

Obsah / Tartalom

Stáhněte si aplikaci / Töltse le az alkalmazást	84
Párování / Párosítás	84
Funkce konektivity / Kapcsolati Funkciók	84
Obsah balení / Csomag tartalma	85
Nespresso Expert / Nespresso Expert	85
Specifikace / Műszaki adatok	86
Bezpečnostní instrukce / Biztonsági előírások	87-93
Popis přístroje / Készülék áttekintése	94
První použití nebo použití po delší době nečinnosti / Első használat (Vagy használat hosszabb idő után)	95
Vypnutí a zapnutí kávovaru / Készülék be és kikapcsolása	96
Příprava kávy / Kávéfőzés	97-98
Vstup do režimu nastavení / Belépés a menübe	99
Režim nastavení: koncept úspory energie / Beállítás: Energiatakarékos üzemmód	99
Programování objemu vody / Vízmennyiség programozása	100
Režim nastavení: obnovení výrobního nastavení / Gyári beállítások visszaállítása	101
Režim nastavení: vyprázdnění systému / Rendszer ürítése	102
Čištění / Tisztítás	103
Tvrdost vody / Vízkeménység	104
Odvápnění / Vízkőmentesítés	105-106
Řešení problémů / Hibaelhárítás	107-108
Kontaktujte Nespresso Club / Lépjén kapcsolatba a Nespresso Club-bal	109
Likvidace odpadu a ochrana životního prostředí / Megsemmisítés és Környezetvédelem	109
Záruka / Korlátozott garancia	110



⚠ VAROVÁNÍ: bezpečnostní pokyny jsou součástí přístroje. Pozorně si je přečtěte před prvním použitím přístroje. Uchovávejte je na místě, kde budou kdykoli k dispozici.

⚠ VAROVÁNÍ: pokud uvidíte tento symbol, přečtěte si bezpečnostní pokyny, abyste předešli možnému úrazu nebo poškození přístroje.

⚠ VAROVÁNÍ: riziko úrazů, pokud není přístroj používán správně dle pokynů výrobce.

⚠ VAROVÁNÍ: po použití se nedotýkejte horkých ploch (varná jednotka, trysky na kávu a horkou vodu), nebezpečí popálení zbytkovým teplem.

⚠ VAROVÁNÍ: nevkládejte

cizí předměty do nádoby na vodu a varné jednotky.

i INFORMACE: pokud uvidíte tento symbol, vemte na vědomí doporučení pro bezpečné a správné používání přístroje.

- Přístroj je určen pro přípravu nápojů v souladu s těmito pokyny.
- Nepoužívejte přístroj k jinému, než danému účelu.
- Přístroj byl navržen pro použití v interiéru, pouze za standardních teplotních podmínek.
- Chraňte přístroj před přímým slunečním svitem, vlhkostí a delším působením vody.
- Tento přístroj je určen pro používání v domácnosti a podobné využití, jako: v zaměstnaneckých kuchyňkách obchodů, kancelářích a jiných pracovištích, v obytných budovách zemědělských

usedlostí; v hotelech, motelech a jiných rezidenčních budovách.

- Děti ve věku od 8 let mohou přístroj používat jen pod dohledem nebo byly-li seznámeny s bezpečnostními pokyny a jsou si plně vědomy rizika s manipulací souvisejícím. Čištění a údržbu nesmí provádět děti bez dozoru.
 - Zajistěte, aby byl přístroj i přírodní kabel mimo dosah dětí mladších 8 let.
 - Osoby se sníženými fyzickými, smyslovými či duševními schopnostmi nebo s nedostatkem znalostí a zkušeností mohou přístroj používat jen pod dohledem nebo byly-li seznámeny s bezpečnostními pokyny a jsou si vědomy rizika s manipulací souvisejícím.
 - Dohlédněte na děti, aby si s přístrojem nehrály.
- Výrobce nepřebírá žádnou odpovědnost a záruka se nevztahuje na: komerční využití přístroje, nevhodné zacházení či použití, škody způsobené používáním k jiným účelům, nesprávnou činností, neprofesionálními opravami nebo nedodržením bezpečnostních pokynů.

Vždy postupujte dle instrukcí k čištění přístroje.

- Odpojte přístroj ze sítě.
- Nečistěte přístroj, je-li stále horký.
- Čistěte jemným a vlhkým hadříkem nebo houbičkou.
- Nikdy neponořujte přístroj nebo jeho části do vody.

Ochrana před úrazem elektrickým proudem a proti požáru.

- V případě nebezpečí: ihned vytáhněte zástrčku ze zásuvky.

Ⓢ Bezpečnostní instrukce

- Přístroj připojte pouze do vhodných, snadno dostupných a uzemněných elektrických zásuvek. Ujistěte se, že napětí elektrického zdroje je stejné jako napětí uvedené na štítku přístroje. Nesprávné připojení vede k zániku záruky.

Přístroj může být zapojen do sítě až po kompletní instalaci.

- Netahejte kabel přes ostré hrany, přisvorkujte jej nebo nechte volně viset.
- Ujistěte se, že kabel není vystaven nadměrnému žáru ani vlhkosti.
- Pokud je kabel poškozen, musí být, z důvodu bezpečnosti, vyměněn výrobcem, jeho servisem nebo jinou kvalifikovanou osobou.
- Pokud je kabel poškozen, přístroj nepoužívejte. Obráťte se na *Nespresso Club* nebo

autorizovaného zástupce *Nespresso*.

- Je-li nutné použít prodlužovací kabel, používejte pouze uzemněný kabel s vodičem o průměru alespoň 1,5 mm² a odpovídajícího příkonu.
- Abyste předešli nebezpečí, nikdy neumísťujte přístroj na/k horkým plochám, jako jsou radiátory, trouby, plynové hořáky apod.
- Přístroj postavte na vodorovný, stabilní a rovný povrch. Povrch musí být odolný vůči teplu a tekutinám, jako jsou káva, voda, odvápnovací prostředek apod.
- Odpojte přístroj ze sítě, pokud jej nebudete delší dobu používat. Odpojte přístroj vytažením zástrčky, nikoli tahem za kabel, mohlo by dojít k poškození kabelu.
- Před čištěním a servisem přístroje jej odpojte od elektrického proudu a nechte

vychladnout.

- Nikdy nesahejte na kabel mokřýma rukama.
- Nikdy neponořujte přístroj či jeho části do vody ani jiné tekutiny.
- Nikdy nevkládejte přístroj či jeho části do myčky nádobí.
- Elektrický proud je v kombinaci s vodou nebezpečný a může vést ke smrtelnému úrazu.
- Přístroj nerozebírejte. Je pod napětím!
- Do otvorů přístroje nevkládejte žádné předměty. V opačném případě může dojít k požáru či úrazu elektrickým proudem!

Ochrana před úrazem během provozu přístroje.

- Při manuální přípravě kávy nikdy nenechávejte přístroj během provozu bez dozoru. Aby se zamezilo jakémukoliv možnému zranění, musí být při naplánované anebo

odložené přípravě kávy dodržena dodatečná bezpečnostní opatření, jako je: respektování zamýšleného použití, ujištění, že je umístěn šálek odpovídající velikosti a že posuvník pro vkládání kapslí je zcela zavřený, zajištění, aby byla doplněná voda v nádobě na vodu a umístění přístroje a kabelu z dosahu dětí nebo zvířat.

- Nepoužívejte přístroj, pokud je poškozený nebo nepracuje správně. Okamžitě vytáhněte zástrčku ze zásuvky. Kontaktujte *Nespresso Club* nebo autorizovaného zástupce *Nespresso* pro opravy, servisní zásahy nebo úpravy přístroje.
- Poškozený přístroj může způsobit úraz elektrickým proudem, popálení a požár.
- Vždy zcela uzavřete páku přístroje a neotevírejte ji za chodu přístroje. Nebezpečí opaření!

- Nikdy nesahejte pod výpust kávy, hrozí nebezpečí opaření.
- Nikdy nesahejte do prostoru pro vkládání a odstraňování kapslí. Nebezpečí úrazu!
- Při neproražení kapsle čepelemi může dojít k protékání vody okolo kapsle a poškození přístroje.
- Nikdy nepoužívejte poškozenou či zdeformovanou kapsli. Pokud je kapsle zablokována v prostoru pro kapsle, vypněte přístroj a odpojte jej z elektrického proudu. Kontaktujte *Nespresso Club* nebo autorizovaného zástupce *Nespresso*.
- Naplňte nádobu na vodu čerstvou pitnou vodou.
- Vyprázdněte nádobu na vodu, pokud nebudete přístroj delší dobu používat.
- Vyměňte vodu v nádobě na vodu, pokud jste přístroj nepoužívali během víkendu či jiného delšího časového úseku.
- Nepoužívejte přístroj bez odkapávací misky a mřížky, abyste předešli riziku vytlití či vystříknutí tekutiny na okolní plochy.
- Nedotýkejte se horkých povrchů. Dotýkejte se jen rukojetí, ochranných ploch nebo tlačítek.
- Nepoužívejte žádný agresivní čisticí prostředek. Povrch přístroje otírejte vlhkým hadříkem a jemným čisticím prostředkem.
- K čištění kávovaru používejte pouze čisté vhodné pomůcky.
- Při vybalování přístroje odstraňte plastovou fólii z odkapávací mřížky a vyhodte ji.
- Tento přístroj je navržen pro *Nespresso* kávové kapsle, které jsou dostupné výhradně v *Nespresso Clubu* a *Nespresso Boutiques*.
- Všechny *Nespresso* přístroje

- procházejí přísnými kontrolními testy. Testy kvality se v praxi provádějí na náhodně vybraných kávovarech, proto mohou být patrné stopy předchozího použití.
- *Nespresso* si vyhrazuje právo na změnu návodu k použití bez předchozího upozornění.
 - Toto zařízení obsahuje magnety.

Odvápnění

- *Nespresso* odvápnovací prostředek, je-li používán správně, pomáhá zajistit řádné fungování vašeho přístroje po dobu jeho životnosti a zajistí dokonalý požitek z kávy, den za dnem.
- *Nespresso* odvápnovací roztok byl speciálně vyvinut pro *Nespresso* přístroje;
- Váš kávovar *Nespresso* vypočítá, kdy je potřeba přístroj odvápnit, na základě množství použité vody a

- tvrdosti vody. Tato hodnota je nastavena při prvním použití přístroje pomocí testu na tvrdost vody. Otestujte tvrdost vody, pokud kávovar použijete na jiném než obvyklém místě.
- Zajistěte, že bude kávovar odvápněn, jakmile o to požádá; pozdější odvápnění nemusí být zcela účinné.

USCHOVEJTE TENTO NÁVOD
Předejte jej dalšímu
uživateli.
Tento návod k použití je k
dispozici také v PDF verzi na
nespresso.com



▲ FIGYELMEZTETÉS: a biztonsági előírások a készülék részét képezik. Olvassa el figyelmesen az első használat előtt. Tartsa a készülék mellett, vagy olyan helyen ahol később is megtalálja.

▲ FIGYELMEZTETÉS: ha ezt a jelet látja, az esetleges sérülések és károk megelőzése érdekében olvassa el a biztonsági előírásokat.

▲ FIGYELMEZTETÉS: a készülék nem megfelelő használata esetén fennáll a sérülés veszélye.

▲ FIGYELMEZTETÉS: használat után a készülék egyes részei felmelegedhetnek (főzőfej, kávé és forró víz kifolyó),

ezért ne érintse meg őket.

▲ FIGYELMEZTETÉS: ne helyezzen idegen tárgyakat a készülékbe vagy a víztartályba.

ℹ INFORMÁCIÓ: ha ezt a jelet látja, a készülék biztonságos és megfelelő használata érdekében vegye figyelembe az adott tanácsot.

- A készülék az útmutatóban található előírásoknak megfelelően italok készítésére való.
- A készüléket kizárólag rendeltetésének megfelelően használja.
- A készüléket beltéri, nem szélsőséges hőmérsékleti viszonyok melletti használatra tervezték.
- Ügyeljen arra, hogy a készüléket ne érje közvetlen napsugárzás, illetve ne

tartsa nedves vagy párás környezetben.

- A készülék kizárólag háztartási és ahhoz hasonló célú felhasználásra szolgál, mint például: üzletekben kialakított dolgozói konyhákban, irodákban és egyéb munkahelyeken, hotel- és motelvendégek számára, egyéb lakókörnyezetekben és szálláshelyeken.
- A készüléket 8 év feletti gyermekek csak felügyelettel használhatják, és ha a biztonságos használatról illetve a használattal kapcsolatos veszélyekről tájékoztatást kaptak. A tisztítást és karbantartást gyermekek ne végezzék, kivéve ha idősebbek 8 évesnél, és felnőtt felügyeli őket.
- A készüléket és a kábelét tartsa távol a 8 év alatti gyermekektől.
- A készüléket korlátozott fizikai, érzékszervi vagy szellemi képességekkel rendelkező, vagy kevés tapasztalattal és szakismerettel rendelkező személyek csak felügyelettel használhatják, vagy ha a biztonságos használatról illetve a használattal kapcsolatos veszélyekről tájékoztatást kaptak.
- Gyermekek ne játszanak a készülékkel.
- A gyártó nem vállal felelősséget a készülék kereskedelmi vagy nem megfelelő használatáért, az előírtaktól eltérő célú használatból következő károkért, hibás működtetésért, nem szakszerű javításért, illetve az utasítások be nem tartásáért, és ezekben az esetekben a garancia sem érvényes.

Minden esetben kövesse a tisztítással kapcsolatos tanácsokat.

- Húzza ki a készüléket a konnektorból.
- Ne tisztítsa a készüléket amíg meleg.
- A tisztítást nedves ruhával vagy szivaccsal végezze.
- A készüléket vagy alkatrészeit nem szabad vízbe vagy más folyadékba meríteni.

Kerülje az áramütést és tüzet okozó helyzeteket.

- Vészhelyzet esetén: Haladéktalanul áramtalanítsa a készüléket, húzza ki a konnektorból.
- A készüléket csak megfelelő, könnyen elérhető, földelt elektromos hálózati csatlakozóhoz csatlakoztassa. Győződjön meg arról, hogy a hálózati feszültség megegyezik a készülék adattábláján feltüntetett feszültségértékkel.

Nem megfelelő csatlakozás használata érvényteleníti a garanciát.

A készüléket csak a telepítést követően csatlakoztassa.

- Ne vezesse át a kábelt éles felületeken, ne szorítsa össze és ne hagyja lelógni.
- Védje a kábelt hőhatástól és nedvességtől.
- A sérült tápkábel kizárólag a gyártó, annak szervizpartnere, vagy hasonló képesítésű szakember cserélheti ki, a veszélyek elkerülése végett.
- Ha a kábel sérült, ne üzemeltesse a készüléket. A készüléket juttassa vissza a *Nespresso* Club címére vagy a *Nespresso* hivatalos képviselőjéhez.
- Ha szükség van hosszabbítókábelre, kizárólag legalább 1,5 mm²

keresztmetszetű vagy a bemeneti áramnak megfelelő földelt vezetőkábelt használjon.

- A veszélyes sérülések elkerülése érdekében soha ne helyezze a készüléket forró felületre vagy annak közelébe, például radiátor, főzőlap, sütő, gázégő vagy hasonló eszközök és nyílt láng közelébe.
- A készüléket mindig vízszintes, szilárd és sima felületre tegye. A felületnek ellenállónak kell lennie a hővel és folyadékokkal – vízzel, kávéval, vízkőoldóval és hasonlókkal – szemben.
- Ha hosszabb ideig nem használja a készüléket, húzza ki a tápkábelt a hálózathoz. Ilyenkor mindig a konnektordugót fogja, és soha ne a kábelt húzza, mert a kábel megsérülhet!
- Tisztítás és javítás előtt húzza

ki a dugót a konnektorból, és hagyja kihűlni a készüléket.

- Soha ne fogja meg a kábelt nedves kézzel!
- A készüléket vagy alkatrészeit nem szabad vízbe vagy más folyadékba meríteni.
- A készüléket vagy alkatrészeit soha ne tegye mosogatógépbe.
- A vízzel érintkező elektromos részek veszélyesek, halálos áramütést okozhatnak.
- Ne bontsa meg a készüléket! Fennáll a halálos áramütés veszélye!
- A készülék nyílásaiba ne dugjon semmit! Tűz és áramütés lehet a következménye!

A készülék használatakor kerülje a lehetséges sérüléseket.

- Használat közben ne hagyja felügyelet nélkül a készüléket. Amennyiben alkalmazás

Ⓜ Biztonsági előírások

- segítségével, vagy előre programozottan használja a készüléket, a sérülések elkerülése érdekében legyen tekintettel a következőkre: győződjön meg róla, hogy megfelelő méretű csészét használ, ellenőrizze hogy a csúszókar zárt állapotban van, illetve hogy van elegendő víz a víztartályban. A készüléket és annak kábelét ne tartsa gyermekek, vagy állatok által elérhető helyen.
- Ne használja a készüléket, ha a készülék sérült vagy nem működik megfelelően. Azonnal húzza ki a dugót a konnektorból. Ellenőrzésre, javításra vagy beállításra a készüléket juttassa el a *Nespresso* Club címére vagy a *Nespresso* hivatalos képviselőjéhez.
 - A sérült készülék áramütést, égési sérülést és tüzet

- okozhat.
- A készülék működése közben mindig zárja be teljesen a csúszókapcsolót, és soha ne nyissa fel. Ilyenkor leforrázhatja magát.
 - Ne tegye az ujját a kávékifolyó alá, mert leforrázhatja magát.
 - Ne dugja be az ujját a kapszularereszbe vagy a kapszulatartóba. Sérülést okozhat!
 - Ha a kapszulát a pengék nem fúrják át, a víz a kapszula köré folyhat, és a készülék megsérülhet.
 - Soha ne használjon sérült vagy eldeformálódott kapszulát! Ha kapszula szorult a kapszularereszbe, a további használat előtt kapcsolja ki a gépet, és húzza ki a dugót a konnektorból. Hívja a *Nespresso* Club munkatársát vagy a *Nespresso* hivatalos

- képviselőjét.
- Csak friss ivóvizet töltsön a víztartályba.
 - Ha a készüléket huzamosabb ideig nem használja (pl. vakáció), a víztartályt ürítse ki.
 - Ha a készüléket a hétvégén vagy néhány napig nem használta, cserélje ki a víztartályban lévő vizet.
 - Ne használja a készüléket csepegtetőtálca és csepprács nélkül, hogy elkerülje a folyadék környező felületekre folyását.
 - A készülék egyes felületei felforrósodhatnak, ne érints meg őket. Használjon kesztyűt vagy kendőt.
 - Ne használjon erős súroló- vagy oldószert. A készüléket nedves ruhával és kímélő tisztítószerrel tisztítsa meg.
 - A gép tisztításához csak tiszta eszközöket használjon.
 - Amikor kicsomagolja a

- készüléket, vegye le és dobja ki a műanyag fóliát.
- A készüléket *Nespresso* kávékapszulákkal való használatra tervezték, amelyeket a *Nespresso* Clubon keresztül vagy a *Nespresso* hivatalos képviselőjénél szerezhet be.
 - Minden *Nespresso* készüléknek szigorú követelményeknek kell megfelelnie. A megbízhatóság ellenőrzésére szolgáló tesztek véletlenszerűen kiválasztott készülékeken, gyakorlati használat során hajtjuk végre. Néhány készüléken ezért látszódnak korábbi használatra utaló jelek.
 - A *Nespresso* fenntartja a jogot az utasítások előzetes figyelmeztetés nélkül történő megváltoztatására.
 - A készülék mágneseket tartalmaz.

Vízkőmentesítés

- Helyes használat esetén a *Nespresso* vízkőmentesítő elősegíti gépe megfelelő működését a készülék élettartama alatt, és gondoskodik arról, hogy az Ön kávéja ugyanolyan tökéletes legyen, mint az első alkalommal.
- A *Nespresso* vízkőmentesítő folyadékot kifejezetten Nespresso készülékekhez fejlesztették ki. Bármilyen egyéb vízkőmentesítő szer használata elégtelen vízkőmentesítéshez, vagy a készülék meghibásodásához vezethet.
- Az Ön *Nespresso* készüléke az elhasznált vízmennyiség és a beállított vízkeménység alapján kiszámolja a vízkőmentesítés esedékességét.
- Törekedjen rá, hogy a készülék jelzését követően

mihamarabb elvégezze a vízkőmentesítést. A később elvégzett vízkőmentesítés kevésbé hatékony.

ŐRIZZE MEG EZT A HASZNÁLATI ÚTMUTATÓT Adja át a készülék későbbi használójának.

A használati utasítás
letölthető PDF
formátumban a
www.nespresso.com
oldalról.

CZ Popis přístroje / Készülék áttekintése

HU

Kontrolka údržby/
Szervizlámpa

Posuvník pro vkládání
kapslí / Csúsókapcsoló a kapszula
behelyezéséhez

Nespresso kontrolka*: kontrola zásoby
kapslí / Nespresso light*: kapszulakészlet
kezelés

Výpust' kávy a horké vody/
Kávé és forró víz kifolyó

Kovová základna/
Fém talpazat

* Dostupné pouze s kávovarem s připojením

* Csak aktív bluetooth kapcsolattal elérhető

** Nová funkce přípravy kávy Americano, espresso prodloužené o horkou vodu.

** Az Americano egy új recept a készüléken. Először egy lágyabb de hosszabb kávé készül melyet forró víz követ.

Nádoba na vodu s víkem/
Vízartály és fedő

Tlačítko na přípravu kávy/
Kávéfőző gomb

Otočné tlačítko na voľbu teploty (teplá, horká,
velmi horká) / Hőmérséklet szabályozó tárcsa
(Meleg, Forró, Nagyon Forró)

Otočné tlačítko na voľbu nápoje (Ristretto,
Espresso, Lungo, Americano**, Horká voda) /
Funkció választó tárcsa (Ristretto,
Espresso, Lungo, Americano**, Meleg víz)

Základna nádrže na vodu/
Vízartály talpazat

Nastavitelný podstavec na šálek & odkapávací
mřížka / Allítható csészetartó és csepprács

Odkapávací miska/
Cseppálca

Odpadní nádoba na kapsle/
Használtkapszula tartó

První použití nebo použití po delší době nečinnosti/ Első használat (Vagy használat hosszabb idő után)

**⚠ Nejdříve si přečtěte bezpečnostní pokyny, vyhnete se tak riziku zásahu elektrickým proudem a požáru.
Olvassa el a biztonsági előírásokat hogy elkerülje a halálos áramütés vagy tűz veszélyét.**

- 1 Opláchněte nádobu na vodu předtím, než ji naplníte pitnou vodou (viz. sekce Čištění).**

Távolítsa el és tisztítsa meg a víztartályt és a használtkapszula tartót.

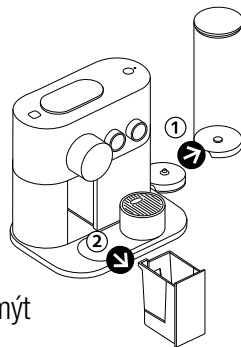

- 2 Upravte délku kabelu a zbyvajcí část uložte pod kávovar. Zajistěte, aby byl přístroj ve vertikální poloze.**

Állítsa be a kábel megfelelő hosszúságát, felesleget a készülék alatt tárolhatja. Győződjön meg róla hogy a készülék függőleges állapotban van.

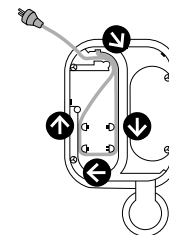

**⚠ Nádobu na vodu nelze mýt v myčce nádobí.
A víztartály nem tisztítható mosogatógépben!**

**⚠ Odnímatelné části nelze mýt v myčce nádobí.
A készülék alkatrészei mosogatógépben nem tisztíthatók.**

- 3 Naplněte nádobu na vodu čerstvou pitnou vodou.
Töltsé fel a víztartályt friss tiszta vízzel.**

- 4 Postavte nádobu na vodu na základnu, umístěte odkapávací misku a odpadní nádobu na kapsle na své místo.**

Helyezze vissza a víztartályt a talapzatára, majd tegye vissza a cseppeltálcát és a használtkapszula tartót.

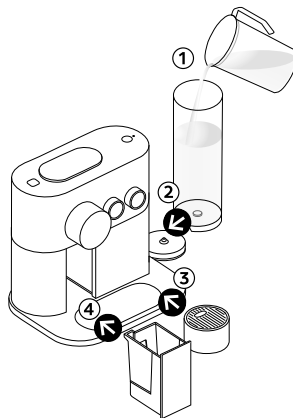

- 5 Zapojte přístroj do sítě.**

Csatlakoztassa a készüléket az elektromos hálózathoz.

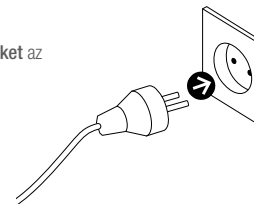

CZ Vypnutí a zapnutí kávovaru / Készülék be és kikapcsolása

HU

- 1 **Zapněte kávovar stiskem tlačítka**, pohybem otočných tlačítek nebo otevřením posuvníku pro vkládání kapslí. Kontrolky blikají. Nahrívání trvá cca 25-30 sekund. Kontrolky svítí: kávovar je připraven.

A készülék bekapcsolása a gomb megnyomásával, a tárcsák forgatásával, vagy a csúszókapcsoló mozgatásával lehetséges. A lámpák villogni kezdenek, a felfűtés kb. 25-30 másodpercig tart. Folyamatos fény: a gép készenlétben áll.

- 2 **Vypněte kávovar** otočením tlačítka na volbu teploty 0. Kontrolka před vypnutím na 5 sekund zablíká.

A készülék kikapcsolása a hőmérséklet szabályozó 0 fokig történő elforgatásával lehetséges. A lámpák 5 másodpercig villognak mielőtt a kávéfőző kikapcsol.

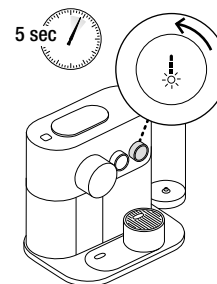

- 3 **Nastavení připojení kávovaru** najdete v sekcích »Stáhněte si aplikaci« a »Párování« na straně 84. K vašemu *Nespresso Expert* kávovaru může být připojeno více zařízení pouze pokud používáte unikátní členské číslo. Ke spárování kávovaru s více zařízeními následujte instrukce v sekci »Sháhněte si aplikaci« a »Párování«.

Ha mobil eszközével szeretne csatlakozni a készülékhez, akkor kövesse a „Töltse le az alkalmazást” és a „Párosítás” fejezetben szereplő utasításokat, melyeket a 84 oldalon talál. Több eszköz is csatlakoztatható az Ön *Nespresso Expert* készülékéhez amennyiben minden felhasználó ugyanazt a klubtagságot használja. Több eszköz csatlakoztatásához kövesse minden esetben a „Töltse le az alkalmazást” és a „Párosítás” fejezetben szereplő utasításokat.

- 4 **Před přípravou jakékoli kávy** se ujistěte, že jste opláchlí kávovar:

1. Vložte nádobu pod výpust kávy.
2. Zavřete posuvník pro vkládání kapslí, zvolte Lungo a stiskněte tlačítko na přípravu kávy.
3. Opakujte třikrát.
4. Zvolte horkou vodu a stiskněte tlačítko na přípravu nápoje.
5. Opakujte dvakrát.
6. Vyčistěte odkapávací misku.

Az első kávéfőzés előtt öblítse át a készüléket a következő módon:

1. Helyezzen egy megfelelő edényt a kávékifolyó alá.
2. Zárja be csúszókapcsolót, majd válassza a Lungo funkciót és nyomja meg az indító gombot a készülék öblítéséhez.
3. Ismételje meg 3 alkalommal.
4. Válassza a forróvíz funkciót és nyomja meg az indító gombot.
5. Ismételje meg 2 alkalommal.
6. Ürítse ki a csepttálcát.

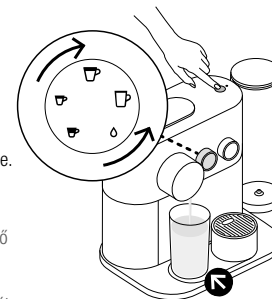



Příprava kávy / Kávéfőzés

i Nahřívání trvá cca 25-30 sekund. Během nahřívání si můžete zvolit požadovanou velikost šálku a stisknout tlačítko přípravy. Jakmile je kávovar připraven, káva teče z výpusti.
A felfűtés kb. 25-30 másodpercig tart. Felfűtés közben bármelyik kávéfőzési funkciót kiválasztható és aktiválható a gomb megnyomásával. A felfűtés után a készülék automatikusan lefőzi a kávé.

1 **Naplňte nádobu na vodu**
čerstvou pitnou vodou.
Vložte šálek pod výpust kávy.

Töltse fel a víztartályt friss tiszta vízzel.
Helyezzen egy csészét a kifolyó alá.

2 **Otevřete posuvník, vložte kapsli a posuvník zavřete.**

	Ristretto (25 ml)
	Espresso (40 ml)
	Lungo (110 ml)
	Americano (25 ml kávy; 125 ml horké vody)
	Horká voda (200 ml)

Vyberte si svou recepturu otočením tlačítka na požadovaný nápoj. Otočným tlačítkem nastavte požadovanou teplotu. Stiskněte tlačítko na přípravu kávy. Káva teče do šálku.

i **K zajištění hygienických podmínek** je doporučeno nepoužívat již použité kapsle.

i **Nejvyšší možné nastavení teploty vody je velmi horké,** doporučujeme proť použít šálek s ouškem.

Nyissa ki a csúszókapcsolót, helyezzen be egy kapszulát, majd zárja be.

	Ristretto (25 ml)
	Espresso (40 ml)
	Lungo (110 ml)
	Americano (25 ml kávé; 125 ml forró víz)
	Forró víz (200 ml)

A választott ital elkészítése a funkcióválasztó tárcsa elforgatásával lehetséges. Az ital hőmérsékletét, a hőmérsékletszabályzó tárcsa segítségével választhatja ki. Nyomja meg a gombot a készülék tetején. A kávékészítés megkezdődik.

i A megfelelő higiénia biztosításának érdekében, a kapszulák több alkalommal történő lefőzését nem javasoljuk.

i A „Nagyon Forró” hőmérséklet választásakor javasoljuk, hogy füllel ellátott csészét vagy bögrét használjon.

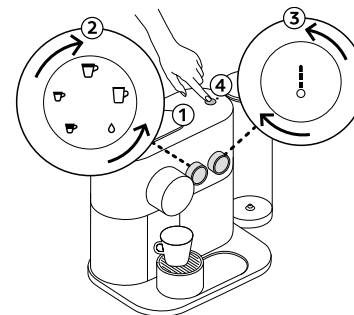

3 **Příprava se automaticky ukončí.**

Kapsle se automaticky vysune do kontejneru na použité kapsle po 10 sekundách.

A kávéfőzés automatikusan megáll.

A készülék a kapszulát 10 másodperc elteltével leejti.

4 **Pokud chcete manuálně doplnit objem kávy,** stiskněte tlačítko na přípravu do 10 sekund od ukončení přípravy kávy. Pokud si přejete doplnit vodu, zvolte ji na otočném tlačítku na volbu nápoje. Mějte na paměti, že nelze měnit teplotu, pokud kávovar právě připravuje nápoj.

A kávéfőzés végeztével 10 másodpercen belül lehetősége van újra elindítani azt a gomb megnyomásával. Forróvíz hozzáadása a funkcióválasztó tárcsa elforgatásával lehetséges. Felhívjuk figyelmét hogy a hőmérséklet a gép működése közben nem változtatható.



10 sec

CZ

HU



Příprava kávy / Kávéfőzés

- 5 Pokud chcete zastavit přípravu,** stiskněte tlačítko na přípravu kávy nebo lehce posuňte posuvník pro vkládání kapslí doprava. Prosím mějte na paměti, že není možné manuální doplnění objemu kávy.

A kávéfőzés megszakításához nyomja meg a gombot, vagy mozgassa meg a csúszókapcsolót jobb oldalra. Ezt követően a kávéfőzés újraindítása nem lehetséges.

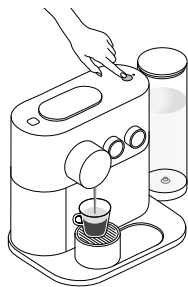

- 6 Při přípravě je možné změnit velikost šálku,** stačí otočit tlačítkem na požadovanou velikost kávy. Kávovar automaticky ukončí přípravu kávy, pokud je objem větší, než požadovaná velikost šálku.

Ha kávéfőzés közben szeretné a kiválasztott mennyiséget megváltoztatni forgassa el a funkcióválasztó tárcsát. A kávéfőző azonnal leáll ha legutójjára választott mennyiséget már lefőzte.

- 7 Pokud chcete použít vysokou sklenici Recipe,** posuňte podstavec přes kovovou základnu.

Receptes pohár használatához csúsztassa el a csészetartót a fém talapzaton.

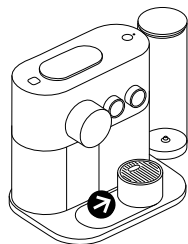

Vstup do režimu nastavení/Belépés a menübe

CZ

HU

Pro vstup do režimu nastavení:

- Ujistěte se, že je kávovar vypnutý a posuvník na vkládání kapslí zavřený.
- Stiskněte tlačítko přípravy na 6 sekund.
- Vyberte příslušné tlačítko.
- Stiskněte tlačítko přípravy.

Pro opuštění režimu nastavení:

- Kávovar se automaticky po 30 sekundách přepne do pohotovostního režimu.
- Otevřete posuvník na vkládání kapslí.

Volby režimu nastavení:

	Ristretto: Odvápňení
	Espresso: Vyprázdnění systému
	Lungo: Reset do továrního nastavení
	Americano: Tvrdost vody
	Horká voda: Režim úspory energie
	Všechny kontroly svítí: <i>Bluetooth®</i>

Belépés a menübe:

- Győződjön meg róla hogy a készülék ki van kapcsolva és a csúszókapszoló zárva van.
- Nyomja le a gombot 6 másodpercig.
- Válassza a szándékának megfelelő beállítást a funkcióválasztó tárcsa segítségével.
- Nyomja meg a gombot.

Kilépés a menüből:

- A készülék 30 másodperc elteltével automatikusan készenléti állapotba kapcsol.
- Nyissa ki a csúszókapszoló.

Elérhető beállítások:

	Ristretto: Vízkőmentesítés
	Espresso: Rendszer üritése
	Lungo: Gyári értékek visszaállítása
	Americano: Vízkeménység beállítása
	Forróvíz: Energiatakarékos mód beállítása
	Összes lámpa világít: <i>Bluetooth®</i>

Režim nastavení: koncept úspory energie / Beállítás: Energiatakarékos üzemmód

 **Přístroj se automaticky** vypne po 9 minutách nečinnosti.
A készülék 9 perc elteltével automatikusan kikapcsol.

- 1** Pro změnu nastavení automatického vypnutí:
- Vstupte do režimu nastavení a zvolte ikonu horké vody .
 - Stiskněte tlačítko přípravy pro potvrzení.
 - Použijte otočné tlačítko na volbu teploty pro zvolení požadovaného času.
 - Potvrďte stiskem tlačítka přípravy.

Nyní si můžete naprogramovat automatické vypínání na:

	➔	9 minut
	➔	30 minut
	➔	2 hodiny
	➔	8 hodin

Vybraná ikona 2x zabliká, změny se potvrdí a přístroj se vypne.

Automatikus kikapcsolás megváltoztatása:

- Lépjön be a menübe és funkcióválasztó tárcsát állítsa forróvíz állásba .
- Nyomja le a gombot a megerősítéshez.
- A hőmérsékletszabályzó tárcsa segítségével válassza ki a kívánt időt.
- A gomb megnyomásával erősítse meg a beállítást.

A kikapcsolás ideje a következő opciók szerint változtatható:

	➔	9 perc
	➔	30 perc
	➔	2 óra
	➔	8 óra

A kiválasztott funkció ikonja felviláglik kétszer az új beállítás megerősítéseként.



Programování objemu vody / Vízmennyiség programozása

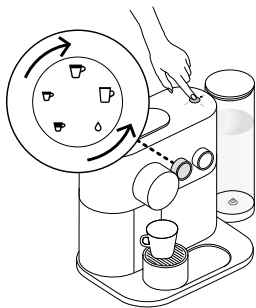

Kterékoli tlačítko může být naprogramováno:

	Ristretto: od 15 do 30 ml
	Espresso: od 30 do 70 ml
	Lungo: od 70 do 130 ml
	Americano: káva od 15 do 110 ml, Horká voda od 25 do 300 ml
	Horká voda od 50 do 300 ml

- **Programování objemu káv Ristretto, Espresso a Lungo:**
1. Ujistěte se, že je kávovar zapnutý. 2. Otevřete posuvník, vložte kapsli.
 3. Posuvník zavřete. 4. Zvolte požadovanou kávu a stiskněte a držte tlačítko na přípravu kávy. 5. Pustte tlačítko, jakmile dosáhnete požadovaného objemu. 6. Tlačítko na přípravu kávy 3x zabliká a potvrdí změnu.
- **Programování objemu kávy Americano:**
1. Zvolte Americano a stiskněte a držte tlačítko na přípravu kávy, dokud nedosáhnete požadovaného objemu kávy. 2. Znovu stiskněte a držte tlačítko na přípravu, dokud nedosáhnete požadovaného objemu vody. 3. Tlačítko na přípravu jednou blikne a potvrdí změnu. 4. Voda a káva jsou nyní naprogramovány.
- **Programování objemu horké vody:**
1. Zvolte ikonu horké vody, stiskněte a držte tlačítko na přípravu, dokud nedosáhnete požadovaného objemu. 2. Objem vody je nyní naprogramován.

Bármely kávéfunkció mennyisége szabályozható:

	Ristretto: 15 - 30 ml
	Espresso: 30 - 70 ml
	Lungo: 70 - 130 ml
	Americano: Kávé 15 - 110 ml, forróvíz 25 - 300 ml
	Forróvíz 50 - 300 ml

- **Ristretto, Espresso és Lungo programozása:**
1. Győződjön meg róla, hogy a készülék be van kapcsolva. 2. Nyissa ki a csúsztatókapcsolót és helyezzen be egy kapszulát. 3. Zárja be a csúsztatókapcsolót. 4. Válassza ki a megfelelő funkciót és nyomja le és tartsa lenyomva a gombot. 5. Amikor a megfelelő mennyiséget elérte engedje fel a gombot. 6. Megerősítésként a gomb 3 alkalommal felvillan.
- **Americano programozása:**
1. Válassza az Americano funkciót majd nyomja le és tartsa lenyomva a gombot ameddig a megfelelő mennyiségű kávé kerül a csészéjébe. 2. Majd nyomja le és tartsa lenyomva ismét a ameddig a megfelelő mennyiségű vizet a készülék lefózi. 3. Megerősítésként a gomb egyszer felvillan. 4. A beállításokat a készülék eltárolta.
- **Forróvíz programozása:**
1. Válassza a Forróvíz funkciót majd nyomja le és tartsa lenyomva gombot amíg a megfelelő mennyiségű forróvíz a csészéjébe nem kerül. 2. A Forróvíz mennyiségét a gép eltárolta.



Režim nastavení: obnovení výrobního nastavení/ Gyári értékek visszaállítása



Pokud resetujete přístroj do továrního nastavení, párování, kontrola zásoby kapslí a nastavení tvrdosti vody bude resetováno. A gyári beállítások visszaállításával a párosítással, kapszulakészlettel, és a vízkeménységgel kapcsolatos beállítások is elvesznek.

Tovární nastavení:

1. Ristretto (25 ml), Espresso (40 ml), Lungo (110 ml), Americano (25 ml kávy, 125 ml horké vody), horká voda (200 ml). Nebo zvolte ikonu kapky pro horkou vodu (200 ml).
2. Automatické vypnutí po 9 minutách nečinnosti.
3. Tvrdost vody je nastavena na »tvrdá«.
4. Není spárováno žádné zařízení.

Obnovení továrního nastavení:

- Ujistěte se, že je přístroj vypnutý a posuvník zavřený.
- Stiskněte tlačítko pro přípravu kávy na 6 sekund - obě tlačítka svítí a potvrzují vstup do režimu nastavení.
- Zvolte Šálek Lungo a stiskněte tlačítko přípravy kávy.
- Šálek Lungo zabliká a potvrdí vstup do režimu.
- Chcete-li ukončit tento režim bez provedení obnovení továrního nastavení, stiskněte tlačítko přípravy. Ne/Exit Ano/Potvrdit
- Obnovení továrního nastavení provedete otočením tlačítka na volbu teploty na maximum a stiskem tlačítka přípravy.
- Všechny kontrolky bliknou a potvrdí změny.

Gyári értékek:

1. Ristretto (25 ml), Espresso (40 ml), Lungo (110 ml), Americano (25 ml Káv, 125 ml forróvíz). Forró víz (200 ml).
2. Automatikus kikapcsolás 9 perc elteltével.
3. A vízkeménység gyári beállítása: kemény.
4. Nincs párosított eszköz.

Gyári beállítások visszaállítása a készüléken:

- Győződjön meg róla hogy a készülék ki van kapcsolva, és a csúszókapcsoló be van zárva.
- Nyomja le a gombot 6 másodpercig - mindkét tárcsa elkezd villogni, ezzel jelezve hogy belépett a menübe.
- Válassza a Lungo funkciót és nyomja le a gombot.
- A Lungo jel villogni kezd jelezve hogy elérte a beállítást.
- Ha változtatás nélkül szeretne kilépni nyomja le a gombot. Nem / Kilépés Igen / Jóváhagyás
- A gyári értékek visszaállításához forgassa a hőmérséklet szabályzó gombot maximum állásba majd nyomja meg a gombot.
- Megerősítésként az összes lámpa felvillan.

Ⓒ Režim nastavení: vyprázdnění systému, před opravou nebo jako ochrana před mrazem /

Ⓓ Rendszer ürtése használaton kívüli időszak előtt, vagy fagykár megelőzése céljából

⚠ Z kávovaru může unikát horká pára. Gőz távozhat a kifolyóból.

i Přístroj bude zablokován po dobu 10 minut po vypuštění.
A program befejezése után a készülék 10 percig blokkolva lesz.

1 **Vyjměte nádobu na vodu.** Vložte vhodnou nádobu pod výpusť kávy. Vyprázdňte odkapávací misku a vložte ji zpět.

Vegye le a víztartályt. Helyezzen egy edényt a kifolyó alá. Ürtse ki a cseptálcát majd helyezze vissza a helyére.

2 **Ujistěte se, že je kávovar vypnutý a posuvník zavřený.**

Győződjön meg róla hogy a készülék ki van kapcsolva.

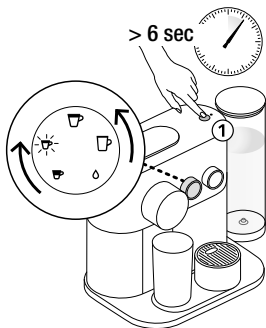

3 **Vstup do režimu nastavení:**

- Stiskněte tlačítko přípravy kávy na 6 sekund - Obě diody blikají a potvrzují vstup do režimu nastavení.
- Zvolte Espresso a stiskněte tlačítko přípravy kávy - Ikona Espresso zablíká.
- Chcete-li ukončit tento režim bez provedení obnovení továrního nastavení, stiskněte tlačítko přípravy. Ne/Exit ↓ Ano/Potvrdit ↓
- Obnovení továrního nastavení provedete otočením tlačítka na volbu teploty na maximum a stiskem tlačítka přípravy.
- Proces vyprázdnění se spustí.
- Jakmile se proces ukončí, vyčistěte odkapávací misku, mřížku a podstavec šálku.
- Kávovar se automaticky vypne, jakmile je prázdný.

Belépés a menübe:

- Nyomja le a gombot 6 másodpercig - mindkét tárcsa elkezd villogni, ezzel jelezve hogy belépett a menübe.
- Válassza az Espresso funkciót majd nyomja meg a gombot. - az Espresso gomb megerősítésként felvillan.
- Ha változtatás nélkül szeretne kilépni nyomja le a gombot. Nem/Kilépés ↓ Igen/Jóváhagyás ↓
- A gyári értékek visszaállításához forgassa a hőmérséklet szabályzó gombot maximum állásba majd nyomja meg a gombot.
- A készülék víztelenítése megkezdődik.
- A program végén tisztítsa meg a cseptálcát és a csészetartót.
- Ha kiürült, a készülék automatikusan kikapcsol.

i Aby byly zajištěny hygienické podmínky, doporučujeme vyprazdňovat a čistit kontejner na použité kapsle každý den. A megfelelő higiénia biztosításának érdekében javasoljuk hogy a használtkapszula tartót minden nap ürítse ki.

- 1** **Odstraňte víčko a nádobu** na vodu a umyjte je saponátem bez vůně. Opláchněte teplou/horkou vodou.

Távolítsa el majd tisztítsa meg a víztartályt szagtalan tisztítószerrel és öblítse ki melegvízzel.

- 2** **Osušte části čistým** a suchým ručníkem, utěrkou nebo papírovou utěrkou a složte.

Törölje meg az alkatrészeket majd rakja össze őket.

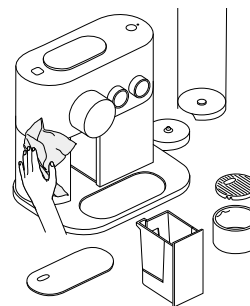

- 3** **Vyčistěte kovovou mřížku a prostor pod ní** saponátem bez vůně a houbičkou.

Nedves ruhával törölje le a készülék burkolatát, különös tekintettel a fém rács alatti területre.

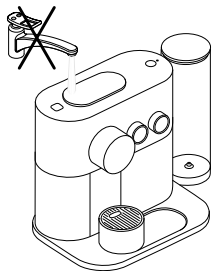

- ⚠ Nikdy přístroj nebo jeho části** nevkládejte do vody nebo jiné tekutiny. **A készüléket** vagy alkatrészeit sose merítse vízbe vagy bármilyen folyadékba.

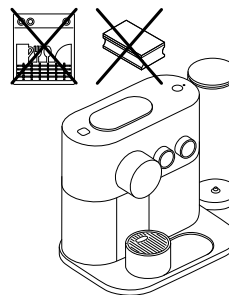

- ⚠ Nepoužívejte žádný** agresivní čisticí prostředek. Nepoužívejte ostré ani drsné předměty nebo kartáče. Nemyjte přístroj v myčce nádobí. **Ne használjon** erős tisztító vagy oldószereket, durva szivacsot. Ne tegye mosogatógépbé.

CZ Tvrđost vody / Vízkeménység

HU







Tvrđost vody lze zjistit testem na tvrđost vody. Test naleznete na první straně uživatelské příručky. Vstupte do režimu tvrđosti vody:

- Ujistěte se, že je kávovar vypnutý a posuvník zavřený.
- Stiskněte tlačítko přípravy kávy na 6 sekund, obě diody zablikají.
- Zvolte ikonu Americano, stiskněte tlačítko přípravy, ikona Americano zabliká a potvrdí vstup do režimu.
- Použijte otočné tlačítko na volbu teploty a zvolte vhodnou úroveň.
- Jakmile jste hotoví, potvrďte stiskem tlačítka přípravy.
- Kávovar ukončí režim nastavení a vypne se.

Az Önnél elérhető vezetékves víz keménységét a Használati Útmutatóban található vízkeménység ellenőrző csik segítségével állapíthatja meg. A vízkeménység beállításának elérése:

- Győződjön meg róla hogy a készülék ki van kapcsolva, és a csúszókapcsoló be van zárva.
- Nyomja le a gombot 6 másodpercig - mindkét tárcsa elkezd villogni, ezzel jelezve hogy belépett a menübe.
- Válassza az Americano funkciót majd nyomja meg a gombot. - az Americano gomb megerősítésként felvillan.
- A hőmérséklet szabályzó tárcsa segítségével válassza ki a kívánt beállítást.
- Ha végzett a megerősítéshez nyomja le a gombot.
- A készülék kilép a menüből és kikapcsol.

Tvrđost vody* / Vízkeménység*

	App.	fH	dH	CaCO ₃	Odvápnění po:* / Vízkömentesítés szükséges:* Šálicih / Csésze  (40 ml)
	Stupeň 0 / Érték 0	<5	<3	< 50 mg/l	4000
	Stupeň 1 / Érték 1	>7	>4	> 70 mg/l	3000
	Stupeň 2 / Érték 2	>13	>7	> 130 mg/l	2000
	Stupeň 3 / Érték 3	>25	>14	> 250 mg/l	1500
	Stupeň 4 / Érték 4	>38	>21	> 380 mg/l	1000

fH Fr. stupnice
Francia keménységi fok

dH Něm. stupnice
Német keménységi fok

CaCO₃ Uhlíčitán vápenatý
Kalcium-Karbonát

* V aplikaci je možné upravit tvrđost vody pod záložkou »Status vody«.

* Az applikációban a vízkeménység beállítása bármikor változtatható a „Víz” menü segítségével.



Intenzivní příprava kávy Americano nebo horké vody může vést k dřívějšímu oznámení odvápnění.

Az Americano vagy Forróvíz sűrű használata miatt a készülék korábban jelezheti a vízkömentesítés szükségességét.



Odvápnění/Vízkómentesítés



⚠️ **Přečtěte si bezpečnostní informace** na obalu odvápnovacího roztoku a podívejte se do tabulky frekvence odvápnování. Roztok pro odvápnění může být škodlivý. Vyhnete se kontaktu s očima, pokožkou a jakýmkoli povrchem. Doporučujeme *Nespresso* odvápnovací sadu speciálně adaptovanou na váš kávovar, kterou lze objednat v *Nespresso* Clubu. Nikdy nepoužívejte jiný výrobek než *Nespresso* odvápnovací sadu, aby nedošlo k poškození vašeho přístroje. Následující tabulka vám ukáže, jak často je potřeba provést odvápnění, aby váš kávovar fungoval optimálně. Toto závisí na tvrdosti vody. Dodatečné informace ohledně odvápnění získáte ve vašem *Nespresso* Clubu.

Olvassa el a biztonsági előírásokat a vízkómentesítő folyadék csomagolásán. A vízkómentesítés gyakoriságát a táblázat segítségével állapíthatja meg. A vízkóoldó folyadék ártalmas lehet. Ne kerüljön szembe, bőrre, illetve egyéb felületekre. Ahhoz hogy elkerülje készülékének meghibásodását, csak eredeti *Nespresso* vízkómentesítőt használjon mely beszerezhető a *Nespresso* Clubban. Az alábbi oldalon található táblázat segítségével meghatározhatja a vízkómentesítés gyakoriságát a kávéfőzéshez használt víz keménysége alapján. A vízkómentesítéssel kapcsolatos további kérdéseivel keresse a *Nespresso* Clubbot.

i **Pro ukončení odvápnovacího režimu**, před potvrzením otočným tlačítkem pro nastavení teploty, stačí otevřít posuvník pro vkládání kapslí nebo nechat kávovar přejít do pohotovostního režimu - po 30 sekundách nečinnosti.
Ha szeretne kilépní a vízkómentesítő üzemmódból annak elindítása nélkül akkor nyissa ki a csúszókapszolit, vagy várja meg míg a készülék 30 másodperc elteltével készenléti állapotra vált.

i **Doba trvání cca 20 minut.**
A vízkómentesítés kb. 20 perccel vesz igénybe.

1 **Vyprázdněte odkapávací misku a kontejner** na použité kapsle.
Űritse ki a cseptálcát és a használtkapszula tartót.

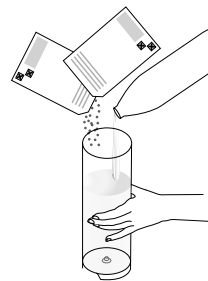

2 **Naplňte nádobu na vodu 2** jednotkami *Nespresso* odvápnovacího roztoku a přijte vodu na úroveň max.

Töltse fel a víztartályt a maximum jelzésig két tasak *Nespresso* vízkómentesítő és tiszta víz keverékével.

3 **Postavte pod** výpust kávy nádobu o objemu minimálně 1,2 l.

Helyezzen egy edényt (minimum űrtartalom: 1,2 L) a kávéfolyó alá.



Odvápnění / Vízkómentesítés

- 4 Vstup do odvápnovacího režimu:** Ujistěte se, že je kávovar vypnutý a posuvník na vkládání kapslí zavřený. Stiskněte a na 6 sekund podržte tlačítko pro přípravu kávy - obě kontrolky začnou blikat pro potvrzení vaší volby. Nastavte otočné tlačítko na volbu nápoje na Ristretto a stiskněte tlačítko přípravy kávy pro potvrzení výběru. Poté nastavte otočné tlačítko na volbu teploty na nejvyšší úroveň "I" pro potvrzení nebo naopak na nejnižší úroveň "O" pro zrušení a potvrďte vaši volbu stisknutím tlačítka přípravy kávy. Ikona Ristretto začne blikat po potvrzení zahájení odvápnovacího režimu.

Belépés a vízkómentesítő programba: Győződjön meg róla, hogy a készülék ki van kapcsolva és a csúszókapszoló zárva van. Nyomja le a gombot 6 másodpercig - mindkét tárcsa elkezd villogni, ezzel jelezve hogy belépett a menübe. Válassza a Ristretto funkciót, majd nyomja le a gombot. Ezután a hőfokszabályozót állítsa a legmagasabb fokozatra a jóváhagyáshoz és a legalacsonyabbra a megszakításhoz, majd nyomja meg a gombot ismét. Megerősítésként a Ristretto ikon villogni kezd.

i Ikona Ristretto bude blikat po celou dobu odvápnovacího procesu. Kontrolka údržby bude svítit po celou dobu automatického průběhu odvápnování. Pokud bude přístroj vyžadovat vaši asistenci kontrolka údržby začne blikat.

A Ristretto ikon a teljes vízkómentesítés alatt villog. A szervizlámpa folyamatosan világít, míg a készülék működik és villogni kezd, ha beavatkozás szükséges.

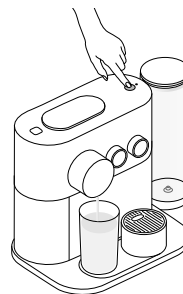

- 5 Stiskněte tlačítko přípravy kávy** pro zahájení cyklu odvápnění; odvápnovací prostředek proteče vypustí kávy a horké vody. Až se zastaví kávovar a začne blikat kontrolka údržby, odstraňte a vyprázdňte odkapávací misku a poté ji vraťte zpět. Zmáčkněte opět tlačítko přípravy kávy. Jakmile se nádoba na vodu vyprázdní, kávovar se automaticky zastaví.

Nyomja le a gombot a vízkómentesítés megkezdéséhez. A vízköoldó folyadék átfolyik a kávé és a forróvíz kifolyón. Ha a készülék megáll és a szervizlámpa villog, ürítse ki a csepptálcát majd helyezze vissza. Nyomja meg a gombot ismét. Ha a víztartály kiürült, a készülék ismét megáll.

i Proces odvápnování lze pozastavit kdykoliv v jeho průběhu stisknutím tlačítka přípravy kávy (např. za účelem vyprázdnění nádoby na vodu). Proces spustíte opětovným stisknutím tlačítka přípravy kávy.

A vízkómentesítés folyamatát bármikor megszakíthatja a gomb megnyomásával (pl. a gyűjtődény őrítéséhez) és újraindíthatja ugyanazzal a gombbal.

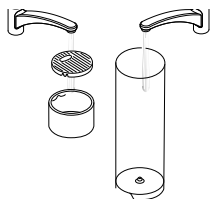

- 6 Vypláchněte odkapávací mřížku a nastavitelný podstavec šálku, pečlivě, abyste se zbavili všech zbytků po odvápnění.**

Öblítse el alaposan a víztartályt, csepptálcát és a csészetartót, hogy eltávolítsa a szennyeződéseket.

- 7 Naplňte nádobu na vodu 1,2 l pitné vody.**

Töltse fel 1,2 L friss vízzel.

- 8 Stiskněte tlačítko přípravy kávy** pro zahájení čištění kávovaru, kávovar začne čerpat vodu. Jakmile se nádoba na vodu vyprázdní, kávovar se automaticky zastaví. Vyprázdňte a vypláchněte odkapávací misku a vraťte ji zpět. Kávovar se po ukončení odvápnovacího procesu automaticky vypne. Nyní je kávovar připravený k použití.

Nyomja le ismét a gombot a készülék öblítésének megkezdéséhez. Ha kiürült a víztartály a készülék automatikusan megáll. Távolítsa el és ürítse ki a csepptálcát, majd helyezze vissza. A kávéfőző automatikusan kikapcsol ha a vízkómentesítés befejeződött. Ezt követően a készülék használatra kész.

i Pokud kontrolka údržby po ukončení čištění kávovaru nadále bliká, znamená to, že bylo do nádoby na vodu nalito méně než 1,2 l vody. Opakujte krok 7. Ha a szervizlámpa az öblítést követően is villog, akkor kevesebb mint 1,2 L víz folyt át a készüléken. Ismételje meg a 7. lépést.

 **Videa jsou** dostupná v aplikaci a na www.nespresso.com - sekce »Služby«.

Párování nebylo úspěšné.	<ul style="list-style-type: none"> - Zkontrolujte, zda je <i>Bluetooth®</i> aktivováno na smartphonu nebo tabletu. - Zkontrolujte kompatibilitu vašeho zařízení s kávovarem (str. 84). 	<ul style="list-style-type: none"> - Ujistěte se, že je váš smartphone nebo tablet umístěn během párování ve vzdálenosti do 20 cm. - Ujistěte se, že poblíž kávovaru není během párování zapnutá mikrovlnná trouba.
Pokud si přejete zrušit spárování přístroje přes aplikaci.	<ul style="list-style-type: none"> - Jděte na »Jméno«, klikněte na »Stav kávovaru«, poté klikněte na »Zrušit spárování přístroje«. - Klikněte na »Zrušit spárování přístroje« pro potvrzení. 	<ul style="list-style-type: none"> - Poznámka: Pokud zrušíte spárování přístroje, veškerá data a nastavení budou ztracena a kávovar se resetuje do továrního nastavení.
Tlačítka nesvítilí.	<ul style="list-style-type: none"> - Kávovar byl automaticky vypnut. Více informací: »Koncept úspory energie«. 	<ul style="list-style-type: none"> - Zkontrolujte hlavní přívod elektřiny: zástrčku, napětí, pojistky.
Neteče káva / voda.	<ul style="list-style-type: none"> - Zkontrolujte, zda je nádoba na vodu správně umístěna, pokud je prázdná, naplňte ji čerstvou pitnou vodou. 	<ul style="list-style-type: none"> - Odvápňte kávovar v případě potřeby; viz část Odvápnění.
Káva není dostatečně horká.	<ul style="list-style-type: none"> - Nahřejte šálek. 	<ul style="list-style-type: none"> - Odvápňte kávovar v případě potřeby; viz část Odvápnění.
Posuvník pro vkládání kapslí se nedovírá nebo kávovar nezačne s přípravou.	<ul style="list-style-type: none"> - Vyprázdněte kontejner na použité kapsle. 	<ul style="list-style-type: none"> - Zkontrolujte, jestli není kapsle zablokována uvnitř přístroje. (Poznámka: nedávejte prsty dovnitř přístroje).
Únik vody (voda pod kávovarem).	<ul style="list-style-type: none"> - Odpojte kávovar ze sítě. - Vylijte vodu z odkapávací misky, pokud je plná. Poté odpojte kávovar ze sítě. 	<ul style="list-style-type: none"> - V případě problémů kontaktujte <i>Nespresso Club</i>.
Kontrolka údržby svítí.	<ul style="list-style-type: none"> - Pokud svítí tlačítko přípravy nápoje a současně bliká LED dioda kontrolky údržby, kávovar vyžaduje odvápnění. 	<ul style="list-style-type: none"> - Pokud svítí pouze LED dioda kontrolky údržby, doplňte vodu nebo vyprázdněte kontejner na použité kapsle V případě problémů kontaktujte <i>Nespresso Club</i>.
Kontrolka <i>Nespresso</i> svítí.	<ul style="list-style-type: none"> - Dochází zásoba kapslí. Kapsle si můžete objednat přes aplikaci nebo na www.nespresso.com 	
Kávovar se přehřívá nebo je v prostředí pod 0°C.	<ul style="list-style-type: none"> - Kontrolka údržby svítí. - Tlačítko na přípravu kávy bude vypnuté. 	<ul style="list-style-type: none"> - Tlačítko na volbu teploty rychle bliká. Prosím vyčkejte, než se všechny tlačítka vypnou, bude to trvat několik minut. Během tohoto času se kávovar nesmí použít.
Voda nebo káva se nezastaví, ani pokud stisknu tlačítko na přípravu kávy.	<ul style="list-style-type: none"> - Jemně posuňte posuvník směrem k zadní části přístroje, aby se tok zastavil. 	<ul style="list-style-type: none">  Tok horké vody se zastaví krátce po stisknutí tlačítka na přípravu kávy. Toto je normální stav, nejedná se o poruchu.
Neteče káva, vytéká pouze voda (ačkoli je vložena kapsle).	<ul style="list-style-type: none"> - Ujistěte se, že je posuvník správně uzavřen. 	<ul style="list-style-type: none"> - V případě problémů kontaktujte <i>Nespresso Club</i>.
Kávovar se vypíná.	<ul style="list-style-type: none"> - Kávovar se automaticky vypíná po 9 minutách nečinnosti. - Více informací: »Koncept úspory energie«. 	<ul style="list-style-type: none"> - Zapněte kávovar stiskem tlačítka, pohybem tlačítek nebo otevřením posuvníku pro vkládání kapslí.
Kontejner na použité kapsle a odkapávací miska jsou zaseknuté.	<ul style="list-style-type: none"> - Odpojte zařízení ze zásuvky. - Zvedněte kávovar. 	<ul style="list-style-type: none"> - Vystrčte kontejner manuálně přes otvor ve spodní části kávovaru. - Umyjte kontejner na použité kapsle, odkapávací misku a vraťte je zpět na místo.

<p>i Segítségnyújtó videók elérhetőek az alkalmazásban, és a www.nespresso.com weboldalon a „szolgáltatások” menüpont alatt.</p>		
Nem sikerült a készülékek párosítása.	<ul style="list-style-type: none"> - Ellenőrizze, a <i>Bluetooth®</i> állapotát okostelefonján vagy tabletjén. Aktiválja ha a szükséges. - Ellenőrizze eszközökének kompatibilitását a 84. oldalon található táblázat segítségével. 	<ul style="list-style-type: none"> - Győződjön meg róla, hogy a párosítani kívánt készülékek elég közel vannak egymáshoz a párosítás során. (Maximum távolság 20 cm). - A készülékek párosítása közben ne használjon mikrohullámú eszközt.
Párosítás megszüntetése az alkalmazás segítségével.	<ul style="list-style-type: none"> - Kattintson az alkalmazásban a „készülék állapota” menüpontra majd válassza a „Készülék párosításának megszüntetése” opciót. - Kattintson a „Készülék párosításának megszüntetése” pontra, hogy megerősítse a műveletet. 	<ul style="list-style-type: none"> - Megjegyzés: a készülék párosításának megszüntetése esetén minden beállítás elveszik és a készülék visszaáll a gyári értékekre.
Nem világít semmi a készüléken.	<ul style="list-style-type: none"> - A készülék automatikusan kikapcsolt. További információt az „Energiaakarékos Funkció” fejezetben talál. 	<ul style="list-style-type: none"> - Ellenőrizze a csatlakozást, a feszültséget illetve a biztosítékot.
Nem folyik a kávé, sem a víz.	<ul style="list-style-type: none"> - Ellenőrizze hogy a víztartály megfelelően a helyén van-e illetve ha üres akkor töltsse fel vízzel. 	<ul style="list-style-type: none"> - Vízkömentesítsen ha szükséges.
Nem elég meleg a kávé.	<ul style="list-style-type: none"> - Melegítse elő a csészét. 	<ul style="list-style-type: none"> - Vízkömentesítsen ha szükséges.
A csúszókar nem záródik teljesen, illetve a készülék nem kezd el főzni a kávé.	<ul style="list-style-type: none"> - Ūrítse ki a használtkapszula tartót. 	<ul style="list-style-type: none"> - Ellenőrizze, hogy nincs-e elakadt kapszula a készülékben. (Megjegyzés: Ne dugja az ujját a készülékbe).
A készülékből folyik a víz.	<ul style="list-style-type: none"> - Húzza ki a készülékét a konnektorból. - Ha megtelt a cseptálca akkor Ūrítse ki, és törölje fel a vizet a készülék alatt. Helyezze áram alá a készüléket. 	<ul style="list-style-type: none"> - Ha a probléma továbbra is fennáll, akkor hívja a <i>Nespresso Club</i>-ot.
A szervizlámpa világít.	<ul style="list-style-type: none"> - Ha világít a gomb és a szervizlámpa a készüléken akkor vízkömentesítés szükséges. 	<ul style="list-style-type: none"> - A szervizlámpa felgyulladás esetén valószínűleg kiürült a víztartály és / vagy megtelt a használtkapszula tartó. - Ha a probléma továbbra is fennáll, akkor hívja a <i>Nespresso Club</i>-ot.
<i>Nespresso</i> lámpa világít.	<ul style="list-style-type: none"> - Azt jelenti, hogy a kapszulái hamarosan elfogytak. Kapszulát rendelhet az alkalmazás segítségével, vagy pedig a <i>Nespresso</i> weboldalán. 	
A készülék túlmelegszik, vagy a környezeti hőmérséklet 0 fok alatt van.	<ul style="list-style-type: none"> - A szervizlámpa világít. - A kávéfőzést indító gomb kialszik. 	<ul style="list-style-type: none"> - A hőmérsékletszabályzó gyorsan villog. Várja meg míg az összes lámpa elalszik, ez néhány percet vesz igénybe. Ez alatt az idő alatt a készülék nem használható.
A készülék nem hagyja abba a kávé vagy forróvíz készítést a gomb megnyomása ellenére sem.	<ul style="list-style-type: none"> - Óvatosan mozgassa a csúszókapcsolót jobb oldalra hogy megállítsa az adott programot. 	<ul style="list-style-type: none"> i Ha a készüléket forró víz készítése közben állítja meg, a folyamat nem áll meg rögtön csak némi idő elteltével. Ez a normális működés része.
Nem folyik a kávé, a víz közvetlen a cseptálcába érkezik. (behelyezett kapszula ellenére is).	<ul style="list-style-type: none"> - Ellenőrizze hogy a csúszókapcsoló zárva van. 	<ul style="list-style-type: none"> - Ha a probléma továbbra is fennáll, akkor hívja a <i>Nespresso Club</i>-ot.
A készülék kikapcsolt.	<ul style="list-style-type: none"> - Azért hogy a készülék energiát takarítson meg 9 perccel az utolsó használat után kikapcsol. - További információt az energiaakarékos mód beállítása fejezetben talál. 	<ul style="list-style-type: none"> - A készülék bekapcsolása a gomb megnyomásával, a tárcsák forgatásával, vagy a csúszókapcsoló mozgatásával lehetséges. A lámpák villogni kezdenek, a felfűtés kb. 30 másodpercig tart.
Használtkapszula tartó és a cseptálca beragadt.	<ul style="list-style-type: none"> - Áramtalanítsa a készüléket. - Emelje fel a készüléket. 	<ul style="list-style-type: none"> - A készülék alján lévő nyíláson keresztül tolja ki a használtkapszula-tartót. - Tisztítsa meg a használtkapszula-tartót és a cseptálcát.

Kontaktujte Nespresso Club / Lépjen kapcsolatba a Nespresso Club-al

CZ

HU

Potřebujete-li asistenci v případě potíží nebo odbornou radu, kontaktujte Nespresso Club nebo autorizovaného prodejce. Kontakt na nejbližší Nespresso Club nebo na nejbližšího autorizovaného prodejce najdete v deskách s informacemi o Nespresso systému, které jsou součástí balení, nebo na www.nespresso.com

Az előbbiek rövid összefoglalását adják a készülékkel kapcsolatos esetleges hibalehetőségeknek. Amennyiben további információra, tanácsra van szüksége, vagy valamilyen problémával szembesül, kérjük hogy hívja a Nespresso Club-ot vagy lépjen kapcsolatba a Nespresso hivatalos képviselőjével. A Nespresso Club vagy Nespresso hivatalos képviselőjének elérhetőségét az üdvözlőmappában találja, vagy látogasson el a www.nespresso.com weboldalra.

Likvidace odpadu a ochrana životního prostředí / Megsemmisítés és Környezetvédelem

Tento přístroj odpovídá směnci EU 2012/19/EC. Obaly a přístroj obsahují recyklovatelné materiály. Váš přístroj obsahuje cenný materiál, který může být obnoven nebo recyklován. Třídění ostatního odpadu na jednotlivé druhy zjednodušuje recyklaci cenných surovin. Odložte přístroj na sběrném místě. Informace o likvidaci můžete získat od místních správních orgánů. Pokud se chcete dozvědět více o Nespresso strategii udržitelnosti, navštivte www.nespresso.com/positive

Ez a készülék megfelel a 2012/19/EC direktíva irányelveinek. A csomagolás és a készülék újrahasznosítható anyagokat tartalmaz. A készülékben értékes, összegyűjthető vagy újrahasznosítható anyagok találhatóak. A szelektív hulladékgyűjtés lehetővé teszi az értékes nyersanyagoknak az újrahasznosítását. Adja le a készüléket egy gyűjtőhelyen. Az ártalmatlanítás módjáról a helyi hatóságoktól kaphat információkat. Ha többet szeretne megtudni a Nespresso Fenntarthatósági stratégiájáról, látogassa meg a www.nespresso.com/positive weboldalt.

Ⓒ Záruka / Korlátozott garancia

Ⓒ

De'Longhi poskytuje u tohoto produktu záruku na vady materiálu a práce po dobu dvou let od data nákupu. Během tohoto období vám společnost De'Longhi opraví nebo nahradí, dle vlastního uvážení, jakýkoli vadný produkt bez dalších nákladů pro majitele. Náhradní produkty nebo opravené části budou mít záruku po dobu zbylé části původní záruky nebo po dobu šesti měsíců, podle toho, které období je delší. Tato záruka neplatí na vady způsobené nehodou, špatným používáním, nevhodnou údržbou, nebo běžným opotřebením. Kromě rozsahu, definovaného platným zákonem, tyto záruční podmínky nevylučují, neomezují ani neupravují povinná statutární práva, platná pro prodej produktu a jsou jejich rozšířením. Pokud jste přesvědčeni, že tento produkt je vadný, kontaktujte společnost De'Longhi ohledně pokynů pro zaslání nebo odevzdání přístroje do opravy.

A De'Longhi készülékgaranciája anyaghibára és gyártási hibára terjed ki a vásárlásától számított két évig. A garancia ideje alatt a De'Longhi saját döntése szerint díjmentesen megjavítja vagy kicseréli a hibás termékeket. A kijavított vagy kicserélt termék garanciája az eredeti garanciából hátralévő időre, vagy 6 hónapra érvényes (amelyik több). A korlátozott garancia nem érvényes akkor, ha a meghibásodás baleset, nem rendeltetésszerű használat, nem megfelelő karbantartás vagy a rendeltetésszerű használatból fakadó elhasználódás miatt következik be. A korlátozott garancia feltételei nem zárják ki, korlátozzák vagy módosítják az Önre – a termék megvásárlásával megszerzett – kötelező érvényű, törvényerejű jogokat, hanem azok kiegészítéseként szolgálnak. Ha úgy véli, hogy terméke hibás, forduljon a De'Longhi ügyfélszolgálatához, ahol tájékoztatják arról, hova küldje vagy vigye a javítandó készüléket.

Pobierz aplikację / Установка приложения

PL
RU

- 1 **Pobierz** aplikację *Nespresso*. Jeżeli już masz tę aplikację, zaktualizuj ją.

Скачайте приложение *Nespresso*. Обновите приложение, если оно уже установлено.



Sprawdź kompatybilność swojego urządzenia na: www.nespresso.com
Чтобы проверить совместимость вашего устройства, перейдите на сайт www.nespresso.com

- 2 **Uruchom** aplikację.

Запустите приложение.

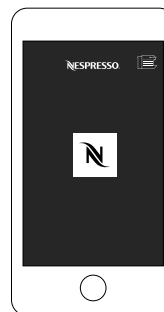

- 3 **Kliknij** ikonę ekspresu.

Нажмите на иконку кофемашины.

Synchronizacja / Соединение

- i** **Pamiętaj**, że najpierw musisz włączyć na swoim smartfonie lub tablecie funkcję *Bluetooth®*.
Обратите внимание, что для установки соединения функция *Bluetooth®* на Вашем смартфоне или планшете должна быть включена.

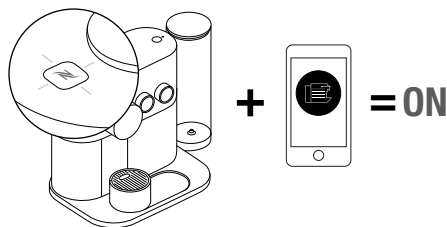

Po zakończeniu procesu synchronizacji dioda *Nespresso* trzykrotnie zamiga.

После установки соединения, значок *Nespresso* мигнет 3 раза.

Funkcje łączności / Функции подключения

- Zarządzanie przepisami
 - Zarządzanie zapasem kapsulek
 - Planowanie parzenia kawy
 - Zaparz teraz
 - Powiadomienia o konieczności przeprowadzenia czynności konserwacyjnych
 - Alarm odkamieniania
 - Oraz wiele innych funkcji, które poznasz, korzystając z aplikacji
- Управление объемами
 - Управление запасом капсул
 - График приготовления кофе
 - Приготовить кофе прямо сейчас
 - Уведомления о необходимости технического обслуживания
 - Уведомления о необходимости очистки от накипи
 - Узнайте больше с приложением *Nespresso*

PL Zawartość opakowania /
RU Обзор кофемашины

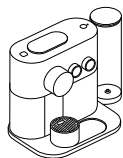

- 1 **Ekspres do kawy Nespresso Expert**
Кофемашина Nespresso Expert



- 2 **Zestaw degustacyjny kapsulek Nespresso**
Дегустационный набор капсул кофе Nespresso



- 3 **Broszura powitalna Nespresso**
Буклет «Добро пожаловать в Nespresso»

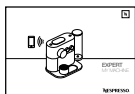

- 4 **Instrukcja obsługi**
Руководство пользователя

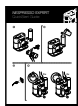

- 5 **Skrócona instrukcja uruchamiania**
Первое использование



- 6 **1 x pasek testowy** do pomiaru twardości wody znajdujący się w instrukcji obsługi
Индикатор для определения жесткости воды

Nespresso Expert / Nespresso Expert

INSTRUKCJA OBSŁUGI

Nespresso to ekskluzywny system, który pozwala ci stworzyć idealne Espresso za każdym razem. Wszystkie ekspresy Nespresso wyposażone są w niepowtarzalny system ekstrakcji, który gwarantuje ciśnienie na poziomie do 19 barów. Każdy z parametrów urządzenia został bardzo precyzyjnie obliczony, aby zapewnić możliwość wydobycia wszystkich aromatów z każdej kapsułki, nadać kawie odpowiednią konsystencję i uzyskać niezwykle gęstą i delikatną piankę (crema).

Инструкция по эксплуатации

Nespresso - это система приготовления идеального эспрессо чашка за чашкой. Все кофемашины Nespresso оснащены помпой высокого давления 19 бар, которая обеспечивает безупречную экстракцию. Каждый параметр системы вычислен с предельной точностью, чтобы гарантировать максимальное раскрытие ароматов бленда, создание тела кофе и плотной бархатистой пенки crema.

⚠ OSTROŻNIE: gdy pojawi się ten znak, należy zapoznać się z zasadami bezpieczeństwa, aby uniknąć ewentualnych obrażeń ciała lub uszkodzenia ekspresu.

ВНИМАНИЕ: Если Вы видите этот знак, обратитесь к инструкции по мерам предосторожности во избежание возможных травм и повреждений.

i INFORMACJA: gdy pojawi się ten znak, należy zapoznać się ze wskazówkami dotyczącymi prawidłowego i bezpiecznego użytkowania ekspresu.







ИНФОРМАЦИЯ: Если Вы видите этот знак, следуйте рекомендациям по корректному и безопасному использованию устройства.



UWAGA: gdy pojawi się ten znak, z danej funkcji można skorzystać również za pośrednictwem aplikacji. Więcej informacji można znaleźć w aplikacji.

ИНФОРМАЦИЯ: Если Вы видите этот знак, обратите внимание, что Вы можете использовать приложение для этой функции. Узнайте больше в приложении.

D80 Dane techniczne / D80 Технические характеристики

	220-240 V~, 50-60 Hz, 1150-1260 W
Częstotliwość / Частота	2.402 - 2.480 GHz Maksymalna moc transmisji Максимальная мощность передачи 4 дБм
P_{max}	Ciśnienie maks. 19 barów / 1,9 Mpa Максимальное давление 19 Бар / 1,9 Мпа
	Wersja standardowa: ~4,4 kg / Стандартная версия: ~4,4 кг
	~1.11 l / ~1.11 л
	 38.05 cm / см  28.7 cm / см  22.3 cm / см

Spis treści / Содержание



Pobierz aplikację / Установка приложения	111
Synchronizacja / Соединение	111
Funkcje łączności / Функции подключения	111
Zawartość opakowania / Содержимое упаковки	112
Nespresso Expert / Nespresso Expert	112
Dane techniczne / Технические характеристики	113
Zasady bezpieczeństwa / Меры предосторожности	114-122
Opis urządzenia / Обзор кофемашины	123
Użycie ekspresu po raz pierwszy (lub po długim okresie nieużytkowania) / Первое использование (или использование после длительного простоя)	124
Włączanie/Wyłączanie ekspresu / Включение/выключение кофемашины	125
Przygotowanie kawy / Приготовление кофе	126-127
Uruchamianie trybu ustawień / Вход в режим настройки	128
Tryb ustawień: Oszczędzanie energii / Концепция энергосбережения	128
Programowanie ilości wody / Программирование объема воды	129
Tryb ustawień: przywracanie ustawień fabrycznych / Возврат к заводским настройкам	130
Tryb ustawień: opróżnianie układu / Опустошение системы	131
Czyszczenie / Очистка	132
Twardość wody / Жесткость воды	133
Odkamienianie / Очистка от накипи	134-135
Rozwiązywanie problemów / Устранение неисправностей	136-137
Kontakt z Klubem Nespresso / Контакты Клуба Nespresso	138
Utylizacja i ochrona środowiska / Утилизация и охрана окружающей среды	138
Ograniczona gwarancja / Условия гарантии	139



⚠ UWAGA: zasady bezpieczeństwa są częścią urządzenia. Należy je uważnie przeczytać przed użyciem nowego urządzenia po raz pierwszy. Proszę zachować je na przyszłość i korzystać z nich w razie potrzeby.

⚠ OSTROŻNIE: gdy pojawi się ten znak, należy zapoznać się z zasadami bezpieczeństwa, aby uniknąć ewentualnych obrażeń ciała lub uszkodzenia ekspresu.

⚠ OSTROŻNIE: niewłaściwe użytkowanie urządzenia grozi wystąpieniem obrażeń.

⚠ OSTROŻNIE: po użyciu ekspresu nie dotykać powierzchni, które nadal mogą być gorące, np. głowicy

parzącej, wylotu kawy i dyszy gorącej wody.

⚠ OSTROŻNIE: w zbiorniku na wodę oraz w głowicy parzącej nie należy umieszczać żadnych przedmiotów.

ℹ INFORMACJA: gdy pojawi się ten znak, należy zapoznać się ze wskazówkami dotyczącymi prawidłowego i bezpiecznego użytkowania ekspresu.

- Urządzenie służy do przygotowywania napojów zgodnie z niniejszą instrukcją.
- Urządzenia należy używać wyłącznie zgodnie z przeznaczeniem.
- Urządzenie zostało zaprojektowane do użytku wewnątrz pomieszczeń. Nie należy go używać w temperaturach ekstremalnych.
- Należy chronić urządzenie

przed bezpośrednim działaniem promieni słonecznych, długotrwałym kontaktem z wodą i wilgocią.

- Urządzenie przeznaczone jest do użytku w warunkach domowych oraz w kuchniach sklepów, biur i innych miejsc pracy lub gospodarstw, przez klientów w hotelach, motelach oraz innych miejscach pobytu, takich jak pensjonaty oferujące zakwaterowanie ze śniadaniem.
- Urządzenie może być użytkowane przez dzieci w wieku co najmniej 8 lat, pod warunkiem, że znajdują się one pod nadzorem lub zostały poinstruowane o sposobie bezpiecznej obsługi urządzenia i są w pełni świadome wszelkich zagrożeń. Czynności w zakresie czyszczenia oraz konserwacji nie mogą wykonywać dzieci, chyba że mają one więcej niż 8 lat i znajdują się pod nadzorem osoby dorosłej.
- Urządzenie i jego przewód należy przechowywać z dala od dzieci poniżej 8 roku życia.
- Urządzenie nie jest przeznaczone do użytku przez osoby, których sprawność fizyczna, zmysłowa czy umysłowa jest ograniczona oraz które nie mają doświadczenia ani odpowiedniej wiedzy, chyba że znajdują się one pod nadzorem lub zostały poinstruowane o sposobie bezpiecznej obsługi urządzenia i rozumieją związane z tym zagrożenia.
- Dzieci nie powinny używać urządzenia jako zabawki.
- Producent wyłącza z zakresu gwarancji przypadki wykorzystania w celach komercyjnych, niewłaściwej obsługi lub niewłaściwego wykorzystywania urządzenia, szkód wynikających z

użytkowania urządzenia w celach innych niż zamierzone, niepoprawnego użytkowania, napraw przeprowadzonych przez niewykwalifikowane osoby oraz nieprzestrzegania zapisów instrukcji obsługi i nie ponosi odpowiedzialności z tego tytułu.

Urządzenie należy czyścić zgodnie z instrukcją.

- Odłączyć urządzenie od zasilania.
- Przed przystąpieniem do czyszczenia poczekać, aż urządzenie ostygnie.
- Czyścić wilgotną szmatką lub gąbką.
- Nie zanurzać urządzenia w wodzie ani nie czyścić go pod bieżącą wodą.

Unikać ryzyka śmiertelnego porażenia prądem i pożaru.

- W przypadku awarii: natychmiast wyjąć wtyczkę z

gniazdka.

- Urządzenie podłączać wyłącznie do odpowiedniego, łatwo dostępnego gniazdka elektrycznego z uziemieniem. Sprawdzić, czy napięcie źródła zasilania odpowiada napięciu określone na tabliczce znamionowej urządzenia. Niewłaściwe podłączenie urządzenia spowoduje utratę gwarancji.

Urządzenie należy podłączyć do źródła zasilania dopiero po instalacji.

- Nie przeciągać przewodu po ostrych powierzchniach, nie dociskać go oraz nie dopuszczać do jego zwisania.
- Chronić przewód przed wysoką temperaturą i wilgocią.
- Jeżeli przewód zasilający jest uszkodzony, musi on zostać wymieniony przez producenta, pracownika serwisu lub osobę

o podobnych kwalifikacjach.

- Podjęcie takich działań pozwoli uniknąć wszelkich potencjalnych zagrożeń.
- W przypadku uszkodzenia przewodu nie używać urządzenia. Zwrócić urządzenie do Klubu *Nespresso* lub autoryzowanego przedstawiciela *Nespresso*.
- Jeżeli konieczne jest zastosowanie przedłużacza, należy użyć wyłącznie przedłużacza uziemionego, o przekroju przewodu wynoszącym co najmniej 1.5 mm² lub odpowiadającego mocy wejściowej.
- Aby uniknąć wystąpienia niebezpiecznych uszkodzeń, nie należy umieszczać urządzenia na gorących powierzchniach, takich jak np. grzejniki, piece, kuchenki, palniki gazowe czy źródła otwartego ognia, ani w ich pobliżu.
- Urządzenie należy zawsze ustawiać w pozycji pionowej, na stabilnej i równej powierzchni. Powierzchnia ta musi być odporna na wysoką temperaturę i kontakt z płynami, takimi jak woda, kawa, odkamieniacz itp.
- Urządzenie nieużywane przez dłuższy czas należy odłączyć od źródła zasilania. Urządzenie należy odłączyć, wyciągając wtyczkę, a nie pociągając za przewód. W przeciwnym razie przewód może ulec uszkodzeniu.
- Przed przystąpieniem do czyszczenia i konserwacji urządzenia należy wyjąć wtyczkę z gniazdka i pozwolić urządzeniu ostygnąć.
- Nie dotykać przewodu mokrymi rękami.
- Nie zanurzać urządzenia ani jego części w wodzie ani w żadnym innym płynie.
- Nie myć urządzenia ani jego

- części w zmywarce.
- Kontakt energii elektrycznej z wodą jest bardzo niebezpieczny i może prowadzić do śmiertelnego porażenia prądem.
- Nie otwierać urządzenia pod groźbą porażenia prądem!
- Nie umieszczać niczego w otworach. Nieprzestrzeganie tego zakazu może skutkować pożarem lub porażeniem prądem!
- W celu uzyskania pianki jak najlepszej jakości zaleca się stosowanie zimnego mleka.
- Stosować mleko UHT (lub ewentualnie świeże mleko pasteryzowane).

Unikać możliwych zagrożeń podczas obsługi urządzenia.

- W przypadku obsługiwanego ręcznie trybu parzenia nie pozostawiać działającego urządzenia bez nadzoru. W przypadku trybu z

zaprogramowaną ilością kawy lub takiego, w którym parzenie odbywa się zdalnie, należy podjąć dodatkowe środki ostrożności, aby uniknąć wystąpienia ewentualnych obrażeń, np. użytkować urządzenie zgodnie z przeznaczeniem, upewnić się, że na podstawie pod filizanki znajduje się filizanka odpowiedniej wielkości i że zasuwka jest całkowicie zamknięta, zadbać o to, by w zbiorniku na wodę znajdowała się woda oraz dopilnować, aby urządzenie i jego przewody znajdowały się poza zasięgiem dzieci i zwierząt domowych pozostawionych bez opieki.

- Nie używać urządzenia w przypadku jego uszkodzenia lub niewłaściwego działania. Uszkodzone urządzenie może spowodować porażenie prądem, oparzenia i pożar. Niezwłocznie wyjąć wtyczkę z

gniazdka. Należy skontaktować się z Klubem *Nespresso* lub z autoryzowanym przedstawicielem *Nespresso* w celu przeprowadzenia kontroli, wykonania naprawy lub regulacji.

- Należy zawsze dokładnie zamykać zasuwę i nie otwierać jej podczas działania urządzenia. W przeciwnym razie może dojść do poparzenia.
- Nie umieszczać palców pod wylotem kawy, ponieważ grozi to poparzeniem.
- Nie wkładać palców do komory ani do kanału na kapsułki. Ryzyko urazu!
- Jeżeli ostrza nie przebiją kapsułki, woda może wydostać się poza nią i doprowadzić do uszkodzenia urządzenia.
- Nie używać uszkodzonych ani zdeformowanych kapsułek. Jeżeli kapsułka zablokuje się w komorze, należy

wyłączyć ekspres i odłączyć go od źródła zasilania przed podjęciem jakichkolwiek działań. Następnie należy skontaktować się z Klubem *Nespresso* lub z autoryzowanym przedstawicielem *Nespresso*.

- Zbiornik na wodę należy napełniać wyłącznie świeżą wodą pitną.
- Jeżeli urządzenie ma być nieużywane przez dłuższy okres czasu (podczas dni wolnych od pracy itp.), należy opróżnić zbiornik na wodę.
- Jeżeli urządzenie nie było używane podczas weekendu lub w podobnym okresie czasu, należy wymienić wodę w zbiorniku.
- Nie używać urządzenia bez tacki i kratki ociekowej, aby nie dopuścić do rozlewania się płynów na sąsiednie powierzchnie.
- Nie dotykać gorących

powierzchni. Używać uchwyty, zabezpieczonych powierzchni lub pokręteł.

- Nie stosować silnych środków czyszczących ani środków na bazie rozpuszczalnika. Do czyszczenia powierzchni urządzenia używać wilgotnej szmatki i łagodnego środka czyszczącego.
- Do czyszczenia ekspresu używać wyłącznie czystych akcesoriów czyszczących.
- Po rozpakowaniu ekspresu należy zdjąć i wyrzucić folię zabezpieczającą.
- Urządzenie przystosowane jest tylko do kapsulek *Nespresso* dostępnych wyłącznie w Klubie *Nespresso* lub za pośrednictwem autoryzowanego przedstawiciela *Nespresso*.
- Wszystkie urządzenia *Nespresso* przechodzą rygorystyczne kontrole. Losowo wybrane egzemplarze

poddawane są praktycznym testom niezawodności prowadzonym w warunkach praktycznych, niektóre urządzenia mogą więc nosić ślady wcześniejszego użytkowania.

- *Nespresso* zastrzega sobie prawo do zmiany treści instrukcji bez uprzedniego powiadomienia.
- W ekspresie zamontowano magnesy.

Odkamienianie

- Prawidłowo stosowany środek odkamieniający *Nespresso* pomaga zapewnić właściwe funkcjonowanie urządzenia i gwarantuje, że kawa zawsze będzie smakować tak samo doskonale jak pierwszego dnia.
- Środek odkamieniający *Nespresso* został opracowany specjalnie z myślą o ekspresach *Nespresso*. Stosowanie innych środków

może spowodować uszkodzenie elementów ekspresu lub niedostateczne odkamienienie.

- Na podstawie ilości zużytej wody oraz ustawionego poziomu twardości wody ekspres *Nespresso* oblicza, kiedy należy przeprowadzić odkamienianie. Poziom twardości ustala się przy pierwszym użyciu za pomocą specjalnego paska testowego. W przypadku zmiany miejsca użytkowania ekspresu należy ponownie przeprowadzić test twardości wody.
- Ekspres należy odkamienić, gdy tylko pojawi się stosowny komunikat. Odkamienianie przeprowadzone ze zwrótką może nie być w pełni skuteczne.

PROSZĘ ZACHOWAĆ NINIEJSZĄ INSTRUKCJĘ
Instrukcję przekazać ewentualnemu kolejnemu użytkownikowi.
Niniejsza instrukcja obsługi dostępna jest także w formacie PDF na stronie nespresso.com

RU Меры предосторожности



⚠ ВНИМАНИЕ:
Данные меры предосторожности являются неотъемлемой частью кофемашины. Внимательно изучите их перед первым использованием кофемашины. Храните их в доступном месте, чтобы при необходимости обратиться к ним.

⚠ ВНИМАНИЕ: Если Вы видите этот знак, обратитесь к инструкции по мерам предосторожности во избежание возможных травм и повреждений.

⚠ ВНИМАНИЕ: Риск

получения травм, при неправильном использовании прибора.

⚠ ВНИМАНИЕ: После использования не прикасайтесь к горячим поверхностям (варочный блок, носик выхода кофе и горячей воды).

⚠ ВНИМАНИЕ: Не вставляйте посторонние предметы в контейнер для воды и варочный блок.

i ИНФОРМАЦИЯ: Если Вы видите этот знак, следуйте рекомендациям по корректному и безопасному использованию устройства.

- Кофемашина предназначена для приготовления напитков в соответствии с данной инструкцией.
- Не используйте данную кофемашину не по назначению.
- Данная кофемашина разработана для использования в закрытом помещении в нормальных температурных условиях.
- Не допускайте попадания прямых солнечных лучей, длительного воздействия брызг воды и влажности.
- Данная кофемашина предназначена для домашнего использования или аналогичного, например: персоналом магазинов в зоне кухни, офисах и других рабочих помещениях; клиентами в отелях, мотелях и прочих типах проживания, а также в мини-отелях.
- Данную кофемашину могут использовать (под присмотром взрослых) дети, достигшие 8 лет и старше, если они проинструктированы касательно безопасного использования и осознают опасность при неправильной эксплуатации. Очистка и ремонт кофемашины детьми без присмотра недопустимы.
- Храните кофемашину и ее шнур в месте, недоступном для детей

младше 8 лет.

- Данная кофемашина может использоваться лицами с ограниченными физическими, сенсорными или умственными способностями или отсутствием опыта и знаний, если они проинструктированы касательно безопасного использования и осознают опасность при неправильной эксплуатации.
- Дети не должны играть с кофемашиной.
- Производитель не несет ответственности, и действие гарантии не распространяется на повреждения, возникшие в результате коммерческого

использования кофемашины, неправильного использования или использования не по назначению, а также непрофессионального ремонта или несоблюдения настоящей инструкции.

Всегда следуйте инструкции по очистке кофемашины.

- Отключите прибор.
- Не следует очищать кофемашину в горячем состоянии.
- Протирайте влажной тканью или губкой.
- Никогда не погружайте кофемашину или ее части в воду или другую жидкость.

Берегитесь возникновения пожара и поражения электрическим током.

- В случае опасности немедленно отключите кофемашину от сети, выдернув вилку из розетки.
- Включайте кофемашину только в подходящую и легко доступную электрическую розетку с заземлением. Убедитесь, что напряжение в сети соответствует рабочему напряжению кофемашины, указанному в таблице технических данных. При неправильном подключении кофемашины к сети гарантия аннулируется.

Кофемашина должна быть подключена к сети только после ее установки.

- Не протягивайте кабель около острых углов. Закрепите так, чтобы он не свисал вниз.
- Не допускайте нагревания или попадания влаги на кабель.
- Если кабель поврежден, следует вернуть кофемашину производителю, в сервисный центр или лицам аналогичной квалификации.
- Не используйте кофемашину, если видите, что кабель поврежден. Для возврата кофемашины обратитесь в Клуб *Nespresso* или к официальным

RU Меры предосторожности

представителям
Nespresso.

- Если во время использования требуется подключение с помощью удлинителя, используйте только заземленный удлинитель с сечением кабеля не менее 1.5 мм² или соответствующий входной мощности.
- Во избежание повреждения не ставьте кофемашину на горячие поверхности или вблизи таковых, например, радиаторов, плит, газовых горелок, открытого огня и пр.
- Всегда ставьте кофемашину на ровные горизонтальные, устойчивые поверхности. Поверхность должна быть стойкой к

нагреванию и жидкостям, таким как вода, кофе, средства от накипи и пр.

- Отключайте кофемашину от сети в случае длительного неиспользования. При отключении кофемашины от сети, вынимая вилку из розетки, не тяните за провод во избежание его повреждения.
- Перед очисткой и ремонтом выньте вилку из розетки и дайте кофемашине остыть.
- Никогда не трогайте кабель мокрыми руками.
- Никогда не погружайте кофемашину или ее части в воду или другую жидкость.
- Никогда не используйте посудомоечную

машину для очистки кофемашины или ее частей.

- Взаимодействие воды и тока опасно и может привести к летальному исходу вследствие поражения электрическим током.
- Кофемашина находится под напряжением - никогда не вскрывайте ее во избежание удара электрическим током.
- Не вставляйте посторонние предметы в отверстия кофемашины. Это может привести к поражению электрическим током или возгоранию.

Избегайте возможных травм при использовании

кофемашины.

- Никогда не оставляйте прибор без присмотра в случае режима ручного приготовления кофе. Во избежание причинения возможного вреда в случае предварительного программирования или режима удаленного запуска приготовления, должны быть предприняты дополнительные меры предосторожности, такие как: использование строго по назначению, убедитесь, что чашка соответствующего размера находится на подставке для чашки, слайдер полностью закрыт, проверьте, что в резервуаре

- достаточное количество воды, а также, что прибор и шнур находятся в недоступном месте для детей и для домашних животных.
- Не используйте кофемашину, если она повреждена или неправильно работает. Немедленно отсоедините кофемашину от сети. Свяжитесь с клубом *Nespresso* или официальным представителем *Nespresso* для диагностики, устранения неисправности или ремонта.
 - Эксплуатация поврежденной кофемашины может вызвать поражение электрическим током, ожоги и возгорания.
 - Всегда закрывайте слайдер и никогда не открывайте его во время работы. Это может привести к ошпариванию.
 - Не подставляйте пальцы под носик подачи кофе во избежание ошпаривания.
 - Избегайте попадания пальцев в отверстие для капсул. Это может привести к травмам.
 - Вода может протечь вокруг капсулы, не проткнутой ножами, и повредить кофемашину.
 - Никогда не используйте поврежденные или деформированные капсулы. В случае застревания капсулы в отделении капсулодержателя выключите кофемашину и отсоедините от сети, прежде чем предпринимать какие-либо действия. Позвоните в Клуб *Nespresso* или официальному представителю *Nespresso*.
 - Заполняйте резервуар только чистой питьевой водой.
 - Если Вы планируете длительное время не использовать кофемашину (например, во время отпуска и т.д.), опустошайте резервуар для воды.
 - Замените воду в резервуаре на свежую, если Вы не использовали кофемашину в течение нескольких дней.
 - Не используйте кофемашину без поддона для сбора капель и решетки, чтобы не допустить попадания жидкостей на окружающие поверхности.
 - Не прикасайтесь к нагревающимся поверхностям. Используйте ручку, кнопки и безопасные части прибора.
 - Не используйте агрессивное чистящее средство или растворители для химической чистки. Используйте влажную ткань и мягкое чистящее средство для очистки поверхности кофемашины.
 - Для очистки кофемашины используйте только

RU Меры предосторожности

рекомендованные средства.

- Вынимая кофемашину из упаковки, снимите пленку с поддона для сбора капель и утилизируйте ее.
- Данная кофемашина разработана специально для кофе-капсул *Nespresso*, которые можно приобрести исключительно в Клубе *Nespresso*, Бутиках *Nespresso*, Интернет-Бутике *Nespresso* или с помощью мобильного приложения *Nespresso*.
- Все кофемашины *Nespresso* проходят строгий контроль качества. На случайно отобранных кофемашинах проводятся тесты в условиях фактической

эксплуатации. Поэтому на некоторых машинах могут остаться следы предыдущего использования.

- *Nespresso* оставляет за собой право изменить инструкции без предварительного уведомления.
- Кофемашина содержит магнитные элементы.

Очистка от накипи

- При правильном использовании средства от накипи *Nespresso* гарантирует исправную работу кофемашины в течение всего срока службы и неизменно превосходный вкус кофе.
- Средство для очистки от накипи *Nespresso* разработано

специально для кофемашин *Nespresso*; использование любого другого средства может привести к повреждению частей кофемашины или повлиять на качество кофе.

- Ваша кофемашина *Nespresso* сама определит, когда необходимо провести очистку от накипи, основываясь на количестве используемой воды и уровне жесткости воды. Жесткость воды устанавливается при первом использовании с помощью прилагаемого индикатора жесткости воды. Если Вы планируете использовать

кофемашину в другой стране/регионе, рекомендуется снова провести проверку жесткости воды.

- Старайтесь очищать кофемашину от накипи при первой необходимости; поздняя процедура удаления накипи не может быть полностью эффективной.

СОХРАНИТЕ ДАННУЮ ИНСТРУКЦИЮ
Передайте инструкцию человеку, который будет пользоваться кофемашинной впоследствии.
Данную инструкцию можно найти в формате PDF на сайте [nespresso.com](https://www.nespresso.com)

EAC

Opis urządzenia/ Обзор кофемашины

PL

RU

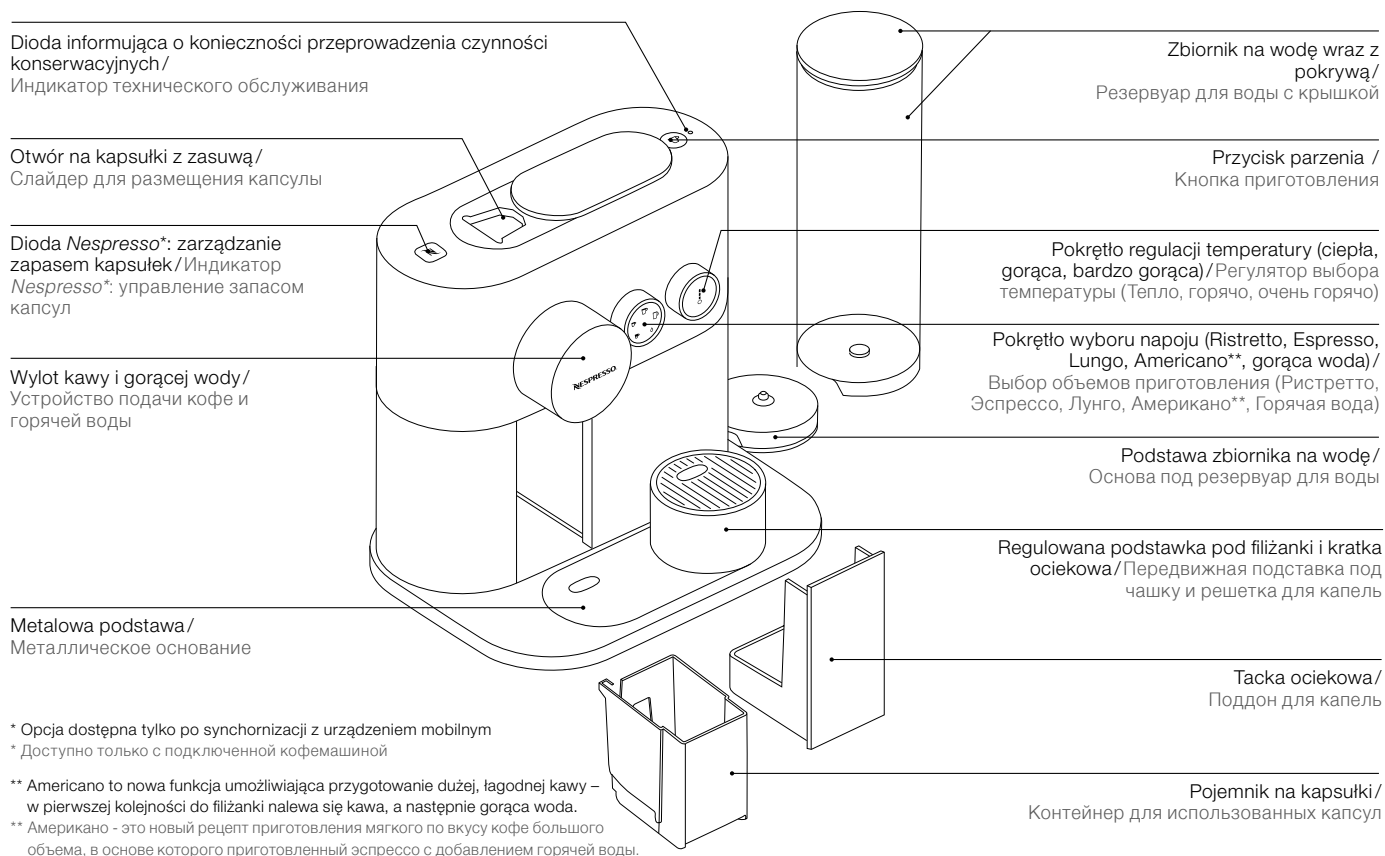

- Ⓟ Użycie ekspresu po raz pierwszy (lub po długim okresie nieużytkowania) /
ⓇU Первое использование (или использование после длительного простоя)

⚠ **W pierwszej kolejności** należy zapoznać się z zasadami bezpieczeństwa, aby uniknąć śmiertelnego porażenia prądem i pożaru.
Ознакомьтесь с мерами предосторожности во избежание риска смертельного поражения электрическим током или пожара.

- 1 **Wyjąć** zbiornik na wodę i pojemnik na kapsułki w celu ich przeczyszczenia (zob. punkt dotyczący czyszczenia).

Снимите резервуар для воды и контейнер для капсул для их очистки (см. раздел по очистке).

- ⚠ **Zbiornika na wodę nie można** myć w zmywarce.

Резервуар для воды не рекомендуется мыть в посудомоечной машине.

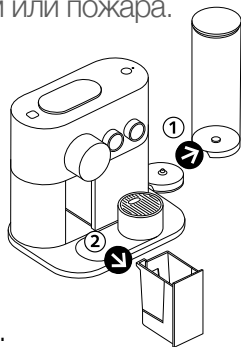

- 2 **Dostosować długość** przewodu, a jego nadmiar umieścić pod urządzeniem. Ustawić ekspres w pozycji pionowej.

Разместите неиспользуемую длину сетевого шнура в отсеке для хранения шнура под кофемашиной. Расположите кофемашину в вертикальном положении.

- ⚠ **Wyjmowanych części** nie można myć w zmywarce.

Съемные детали не рекомендуется мыть в посудомоечной машине.

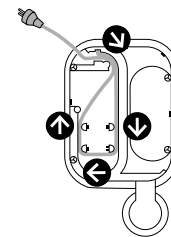

- 3 **Zbiornik na wodę** należy napełnić świeżą wodą pitną.

Промойте резервуар для воды и наполните его чистой питьевой водой.

- 4 **Umieścić zbiornik na wodę** na podstawie oraz umieścić tackę ociekową i pojemnik na kapsułki we właściwym miejscu.

Установите резервуар для воды, поддон для капель и контейнер для капсул.

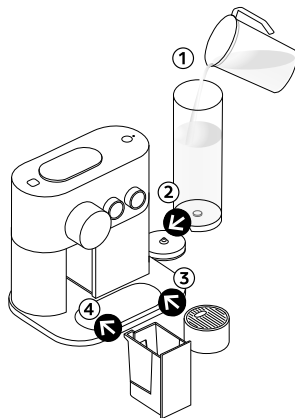

- 5 **Podłączyć ekspres** do źródła zasilania.

Включите кофемашину в сеть.

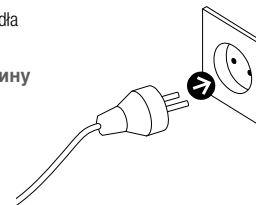

Włączanie / Wyłączanie ekspresu / Включение / выключение кофемашины

PL

RU

- 1 **Włączyć ekspres**, naciskając przycisk, obracając pokrętkę lub otwierając zasuwę.
Diody zaczną migać. Nagrzewanie trwa około 25-30 sekund.
Światło stałe: urządzenie jest gotowe do pracy.

Включите кофемашину, нажав кнопку Вкл., выбрав один из режимов приготовления или открыв слайдер. Индикатор начнет мигать. Кофемашина разогревается 25-30 сек.
Индикатор постоянно горит: Кофемашина готова к использованию.

- 2 **Wyłączyć ekspres**, obracając pokrętkę regulacji temperatury w kierunku przeciwnym do ruchu wskazówek zegara do wartości 0. Przed wyłączeniem się urządzenia dioda będzie migać przez 5 sekund.

Для выключения кофемашины поверните диск установки температуры против часовой стрелки до упора (установка температуры 0 град.). Перед тем как машина выключится, индикатор будет мигать в течение 5 секунд.

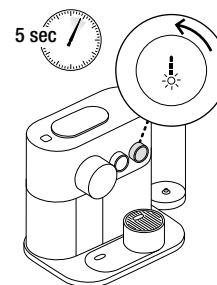

- 3 **Abi połączyć ekspres z urządzeniem mobilnym**, należy postępować zgodnie z instrukcjami przedstawionymi na stronie 111 w punktach „Pobierz aplikację” i „Synchronizacja”.
Ekspres *Nespresso Expert* można połączyć z kilkoma urządzeniami wyłącznie wtedy, gdy użytkownik korzysta z indywidualnego numeru członka Klubu. Aby zsynchronizować ekspres z urządzeniami dodatkowymi, należy postępować zgodnie z instrukcją znajdującą się w punktach „Pobierz aplikację” i „Synchronizacja”.

Для подключения кофемашины, пожалуйста следуйте инструкции, в разделах “Установка приложения” и “Соединение” на странице 111.

Ваша кофемашина *Nespresso Expert* может быть подключена к нескольким устройствам при использовании одного номера Участника Клуба. Чтобы подключить дополнительные устройства, следуйте тем же инструкциям, что указаны в разделах “Установка приложения” и “Соединение”.

- 4 **Przed zaparzeniem kawy** należy przepłukać ekspres, wykonując następujące czynności:
1. Umieścić pojemnik pod wylotem kawy.
 2. Zamknąć zasuwę, wybrać symbol Lungo i nacisnąć przycisk parzenia.
 3. Powtórzyć trzykrotnie.
 4. Wybrać symbol gorącej wody i nacisnąć przycisk parzenia.
 5. Powtórzyć dwukrotnie.
 6. Opróżnić taczkę ociekową.

Перед первым использованием промойте кофемашину следующим образом:

1. Разместите контейнер под носик подачи кофе.
2. Закройте слайдер, выберите объем Лунго и нажмите кнопку приготовления кофе.
3. Повторите 3 раза.
4. Выберите режим приготовления горячей воды и нажмите кнопку приготовления.
5. Повторите 2 раза.
6. Опустошите поддон для капель.





Przygotowanie kawy / Приготовление кофе

i Nagrzewanie trwa około 25-30 sekund. Podczas nagrzewania można wybrać żądaną kawę i nacisnąć przycisk parzenia. Gdy ekspres będzie gotowy do pracy, kawa zacznie nalewać się automatycznie. Кофемашина разогревается в течение примерно 25-30 секунд. Во время разогрева возможно выбрать любой режим приготовления кофе и нажать на кнопку приготовления. По окончании разогрева приготовление выбранного вида кофе начнется автоматически.

1 **Napełnić zbiornik na wodę** świeżą wodą pitną. Umieścić filiżankę pod otworem wylotu kawy.

Наполните резервуар для воды чистой питьевой водой. Поместите чашку под носик выхода кофе.

2 **Otworzyć zasuwę, włożyć kapsułkę i zamknąć zasuwę.**

	Ristretto (25 ml)
	Espresso (40 ml)
	Lungo (110 ml)
	Americano (25 ml kawy; 125 ml gorącej wody)
	Gorąca woda (200 ml)

Aby wybrać żądany napój, obracać pokrętkę wyboru do osiągnięcia właściwej pozycji, a następnie za pomocą pokrętki ustawić żądaną temperaturę. Nacisnąć przycisk parzenia znajdujący się w górnej części urządzenia. Rozpoczenie się proces parzenia.

i **W celu dbałości** o higienę nie zaleca się ponownego wykorzystywania zużytej kapsułki.

i **Po ustawieniu pokrętki** na najwyższą temperaturę uzyskana kawa będzie bardzo gorąca, zalecamy użycie filiżanki z uchwytem.

Откройте слайдер, вставьте капсулу, затем закройте слайдер.

	Ристретто (25 мл)
	Эспрессо (40 мл)
	Лунго (110 мл)
	Американо (25 мл кофе, 125 мл горячей воды)
	Горячая вода (200 мл)

Для выбора желаемого объема кофе поверните диск выбора режима приготовления кофе в соответствующее положение. Затем выберите температуру кофе, повернув диск установки температуры. Нажмите на кнопку приготовления кофе.

i **В целях соблюдения условий** гигиены настоятельно не рекомендуется повторное использование капсулы.

i **Максимальная настройка** предполагает высокую температуру, мы рекомендуем использовать чашку с ручкой.

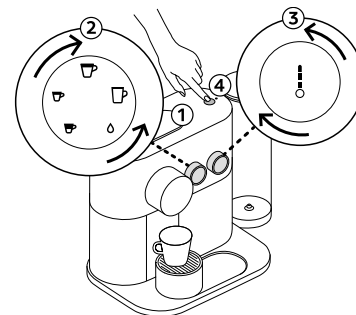

3 **Proces przygotowywania kawy** zakończy się automatycznie. Po 10 sekundach ekspres automatycznie usunie kapsułkę.

Процесс приготовления кофе остановится автоматически. Исползованная капсула будет автоматически сброшена через 10 секунд.

4 **Aby ręcznie dolać kawy**, wystarczy nacisnąć przycisk parzenia przed upływem 10 sekund od zakończenia procesu parzenia. Wody można dolać ręcznie, wybierając symbol wody znajdujący się na pokrętle wyboru napoju. Zmiana temperatury podczas parzenia nie jest możliwa.

Для того, чтобы увеличить объем напитка вручную, снова нажмите кнопку приготовления в течение 10 секунд после окончания приготовления кофе. Для ручного увеличения объема горячей воды необходимо выбрать значок воды на ручке выбора напитка. Необходимо иметь в виду что в процессе приготовления напитка изменить его температуру невозможно.



10 sec

- 5 **Aby przerwać nalewanie kawy**, należy nacisnąć przycisk parzenia lub przesunąć nieco zasuwę w prawą stronę. Ręczne dolańcie kawy nie jest w tym przypadku możliwe.

Чтобы остановить приготовление кофе нажмите кнопку приготовления кофе или слегка сдвиньте слайдер вправо. Имейте в виду, что в таком случае нет возможности вручную увеличить объем напитка.

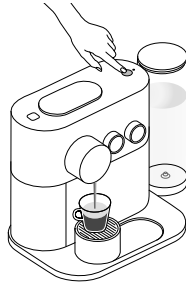

- 6 **Aby zmienić wybraną wielkość filiżanki** podczas parzenia, wystarczy wybrać inny symbol żądanej kawy. Jeżeli ilość nalewanej kawy będzie większa niż nowo wybrana wielkość filiżanki, ekspres automatycznie przerwie pracę.

Для изменения объема приготавливаемого напитка, в процессе приготовления выберите новый желаемый объем. Кофемашина автоматически остановит приготовление кофе, если уже приготовленный объем кофе будет больше вновь выбранного.

- 7 **Aby użyć wysokiej szklanki**, należy przesunąć podstawkę pod filiżanki wzdłuż metalowej podstawy ekspresu.

Для возможности использования высокой чашки (стакана) сдвиньте подставку для чашек вправо.

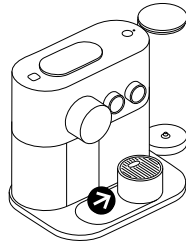

PL Uruchamianie trybu ustawień / Вход в режим настройки

RU







Aby uruchomić tryb ustawień:

- Upewnij się, że ekspres jest wyłączony, a zasawa zasunięta.
- Naciśnąć i przytrzymać przycisk parzenia przez 6 sekund.
- Ustawić odpowiednio pokrętko.
- Naciśnąć przycisk parzenia.

Aby wyjść z trybu ustawień:

- Po upływie 30 sekund urządzenie przełączy się automatycznie w tryb czuwania.
- Otworzyć zasuwę.

Opcje trybu ustawień:

	Ristretto: odkamienianie
	Espresso: opróżnianie układu
	Lungo: przywracanie ustawień fabrycznych
	Americano: twardość wody
	Gorąca woda: tryb oszczędzania energii
	Wszystkie diody się świecą: <i>Bluetooth®</i>







Для входа в режим настройки:

- Убедитесь что кофемашина выключена и слайдер закрыт.
- Нажмите и удерживайте кнопку приготовления кофе в течение 6 секунд.
- Выберите необходимый диск управления.
- Нажмите кнопку приготовления кофе.

Для выхода из режима настройки:

- Кофемашина вернется в режим ожидания автоматически через 30 секунд.
- Откройте слайдер.

Доступные опции меню настройки:





	Ристретто: очистка от накипи
	Эспрессо: опустошение кофемашины (полный слив воды)
	Лунго: возврат к заводским настройкам
	Американо: установка жесткости воды
	Горячая вода: Режим энергосбережения
	Все индикаторы горят: <i>Bluetooth®</i>

Tryb ustawień: Oszczędzanie energii / Режим настройки: концепция энергосбережения

 **Urządzenie wyłączy się** automatycznie po 9 minutach nieużywania. **Кофемашина** автоматически выключится через 9 минут после последнего использования.

- 1** W celu zmiany czasu, po jakim ekspres wyłączy się automatycznie, należy:
- Uruchomić tryb ustawień i wybrać symbol gorącej wody. [!].
 - Naciśnąć przycisk parzenia celem potwierdzenia.
 - Za pomocą pokrętki regulacji temperatury ustawić żądany czas.
 - Zatwierdzić, naciskając przycisk parzenia.

Teraz można zmienić czas, po jakim ekspres wyłączy się automatycznie:





	→	9 minut		→	2 godziny
	→	30 minut		→	8 godzin

Wybrany symbol zamiga dwukrotnie celem potwierdzenia wprowadzonej zmiany, a następnie ekspres się wyłączy.

Для изменения режима работы автоматического отключения:

- Войдите в режим настройки и выберите режим горячей воды [!].
- Нажмите кнопку приготовления для подтверждения.
- Используйте диск установки температуры для выбора необходимого времени автоматического отключения.
- Подтвердите выбор, нажав на кнопку приготовления.

Доступны следующие опции настройки режима автоматического отключения:

	→	9 минут		→	2 часа
	→	30 минут		→	8 часов

Выбранный значок мигнет дважды, чтобы подтвердить введенное изменение, а затем машина выключится.





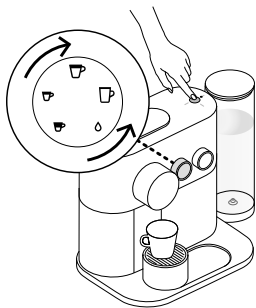

Programowanie ilości wody / Программирование объема воды

PL

RU







Każdy z przycisków parzenia można zaprogramować:

-  Przycisk Ristretto: od 15 do 30 ml
-  Przycisk Espresso: od 30 do 70 ml
-  Przycisk Lungo: od 70 do 130 ml
-  Przycisk Americano: Kawa od 15 do 110 ml,
gorąca woda od 25 do 300 ml
-  Gorąca woda od 50 do 300 ml

- Aby zaprogramować ilość kawy w przypadku Ristretto, Espresso i Lungo:
1. Upewnić się, że ekspres jest włączony. **2.** Otworzyć zasuwę i włożyć kapsułkę. **3.** Zamknąć zasuwę. **4.** Wybrać żądaną kawę, a następnie nacisnąć i przytrzymać przycisk parzenia. **5.** Zwolnić przycisk po uzyskaniu żądanej ilości. **6.** Przycisk parzenia zamiga trzykrotnie celem potwierdzenia.
- Aby zaprogramować ilość kawy w przypadku Americano:
1. Wybrać opcję Americano, a następnie nacisnąć i przytrzymać przycisk parzenia do momentu uzyskania żądanej ilości kawy. **2.** Ponownie nacisnąć i przytrzymać przycisk do momentu uzyskania żądanej ilości wody. **3.** Przycisk parzenia zamiga celem potwierdzenia. **4.** Ilość wody i kawy została zapisana.
- Aby zaprogramować ilość gorącej wody:
1. Wybrać symbol gorącej wody, a następnie nacisnąć i przytrzymać przycisk parzenia do momentu uzyskania żądanej ilości. **2.** Ilość wody została zapisana.

Каждая кнопка приготовления кофе может быть запрограммирована:

-  Кнопка ристретто: от 15 до 30 мл
-  Кнопка эспрессо: от 30 до 70 мл
-  Кнопка лунго: от 70 до 130 мл
-  Кнопка Американо: кофе: от 15 до 110 мл;
горячая вода от 25 до 300 мл
-  Горячая вода от 50 до 300 мл

→ Для программирования объемов Ристретто, Эспрессо и Лунго:

- 1.** Убедитесь, что кофемашина включена. **2.** Откройте слайдер и вставьте капсулу. **3.** Закройте слайдер. **4.** Выберите желаемый напиток, нажмите и удерживайте кнопку приготовления. **5.** Отпустите кнопку, когда будет приготовлен желаемый объем кофе. **6.** Кнопка приготовления кофе мигнет 3 раза для подтверждения.

→ Для программирования объема Американо:

- 1.** Выберите режим приготовления Американо, далее нажмите и удерживайте кнопку приготовления пока не будет достигнут желаемый объем кофе. **2.** Нажмите и удерживайте снова, пока не будет достигнут желаемый объем воды. **3.** Кнопка приготовления кофе мигнет один раз для подтверждения. **4.** Запрограммированные объемы кофе и воды будут сохранены.

→ Для программирования объема воды:

- 1.** Выберите режим приготовления горячей воды, далее нажмите и удерживайте кнопку приготовления пока не будет достигнут желаемый объем. **2.** Объем приготовления горячей воды сохранен.



Tryb ustawień: przywracanie ustawień fabrycznych / Возврат к заводским настройкам



Przywrócenie ustawień fabrycznych powoduje anulowanie synchronizacji, reset zarządzania zapasem kapsulek i poziomu twardości wody.

При возврате к заводским настройкам, будет утеряна связь с кофемашиной, сброшено управление запасом капсул и оповещения об очистке от накипи.

Ustawienia fabryczne są następujące:

1. Ristretto (25 ml), Espresso (40 ml), Lungo (110 ml),
Americano (25 ml kawy; 125 ml gorącej wody). Można też wybrać symbol kropli, aby nalać gorącej wody (200 ml).
2. Tryb automatycznego wyłączenia po 9 minutach.
3. Domyślnie ustawiony jest wysoki poziom twardości wody.
4. Brak zsynchronizowanego urządzenia.

Aby wykonać tę czynność z poziomu ekspresu, należy:

- Upewnić się, że ekspres jest wyłączony, a zasuwka zasunięta.
- Nacisnąć i przytrzymać przycisk parzenia przez 6 sekund – oba pokręta zamigają celem potwierdzenia, że ekspres znajduje się w trybie ustawień.
- Wybrać kawę lungo i nacisnąć przycisk parzenia.
- Symbol filiżanki lungo zacznie pulsować, potwierdzając wybór tego trybu.
- Aby wyjść z tego trybu bez przywracania ustawień fabrycznych, należy nacisnąć przycisk parzenia. Nie/Wyjdz ↓ Tak/Potwierdz ↓
- Aby przywrócić ustawienia fabryczne, należy ustawić pokrętkę regulacji temperatury w pozycji wartości maksymalnej, a następnie nacisnąć przycisk parzenia.
- Wszystkie Diody zaczną migać celem potwierdzenia.

Zawodskie настройки:

1. Ристретто (25 мл), Эспрессо (40 мл), Лунго (110 мл), Американо (25 мл кофе и 125 мл воды). Или выберите положение с изображением капли для горячей воды (200 мл).
2. Автовыключение через 9 минут.
3. Жесткость воды установлена на высокий уровень.
4. Все подключенные / сохраненные устройства удалены.

Для возврата к заводским настройкам:

- Убедитесь, что кофемашина включена и слайдер закрыт.
- Нажмите и удерживайте в течение 6 секунд кнопку приготовления кофе - индикаторы - обоих дисков управления будут мигать, подтверждая вход в меню настройки.
- Выберите режим приготовления Лунго и нажмите кнопку приготовления кофе.
- Индикатор Лунго будет мигать, подтверждая вход в данный пункт меню.
- Для выхода из данного режима без возврата в заводским настройкам нажмите кнопку приготовления кофе. Далее выберите Нет/Выход ↓ Да/Подтвердить ↓
- Для возврата к заводским настройкам, поверните диск выбора температуры в максимальное положение, далее нажмите кнопку приготовления кофе.
- Все индикаторы мигнут для подтверждения.

Tryb ustawień: Opróżnianie układu przed okresem nieużywania lub w celu ochrony przed mrozem / Опустошение системы на время неиспользования или для защиты от замерзания

PL

RU

⚠ Ostrzeżenie: z wylotu może wydobywać się para.
ВНИМАНИЕ: горячий пар может выходить из носика подачи кофе.

i Po opróżnieniu urządzenie pozostaje zablokowane przez 10 minut!
Обратите внимание, что кофемашина будет заблокирована в течение 10 минут после опустошения.

1 Wyjąć zbiornik na wodę.

Umieścić pojemnik pod wylotem kawy.
Wyjąć, opróżnić i umieścić tackę ociekową z powrotem w ekspresie.

Снимите резервуар для воды.

Расположите пустую емкость под носик подачи кофе.
Извлеките, опустошите и установите обратно поддон для сбора капель.

2 Upewnij się, że ekspres jest wyłączony, a zasuwę zasuniętą.

Убедитесь, что кофемашина выключена и слайдер закрыт.

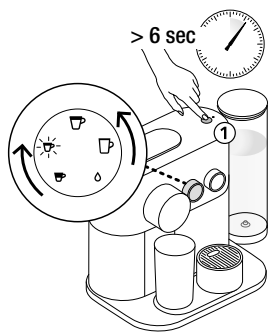

3 Uruchamianie trybu ustawień:

- Nacisnąć i przytrzymać przycisk parzenia przez 6 sekund – oba pokręta zamigają, aby potwierdzić uruchomienie trybu ustawień.
- Wybrać Espresso i nacisnąć przycisk parzenia – symbol Espresso zamiga celem potwierdzenia.
- Aby wyjść z tego trybu bez przywracania ustawień fabrycznych, należy nacisnąć przycisk parzenia. **Nie/Wyjdz ↓ Tak/Potwierdz ↓**
- Aby przywrócić ustawienia fabryczne, należy ustawić pokrętkę regulacji temperatury w pozycji wartości maksymalnej, a następnie nacisnąć przycisk parzenia.
- Rozpocznie się proces opróżniania.
- Po zakończeniu procedury należy wyczyścić tackę ociekową i podstawkę pod filiżanki.
- Opróżniony ekspres wyłącza się automatycznie.

Вход в режим настройки:

- Нажмите и удерживайте в течение 6 секунд кнопку приготовления кофе - индикаторы обоих дисков управления будут мигать, подтверждая вход в меню настройки.
- Выберите режим Эспрессо и нажмите кнопку приготовления кофе - Индикатор кнопки Эспрессо будет мигать для подтверждения.
- Для выхода из данного режима без возврата к заводским настройкам нажмите кнопку приготовления кофе. Далее выберите Нет/Выход ↓ Да/Подтвердить ↓
- Для возврата к заводским настройкам, поверните диск выбора температуры на максимальное значение и нажмите кнопку приготовления кофе.
- Процесс опустошения кофемашины начнется.
- По окончании процедуры слейте воду из поддона для капель и подставки для чашек.
- Кофемашина отключится автоматически по завершении процесса.

PL Czyszczenie / Очистка

RU

i W celu dbałości o higienę zaleca się codzienne opróżnianie i czyszczenie pojemnika na zużyte kapsułki.
Для соблюдения условий гигиены, рекомендуется ежедневно опустошать и очищать контейнер для использованных капсул.

- 1 **Zdjąć pokrywę i wyjąć zbiornik na wodę**, a następnie wyczyścić je za pomocą bezwonного detergentu i spłukać ciepłą/gorącą wodą.

Удалите жидкость и опустошите резервуар для воды, затем промойте их, используя мягкое моющее средство, и сполосните теплой/горячей водой.

- 2 **Osuszyć wszystkie części zbiornika na wodę** czystym ręcznikiem, szmatką lub ręczniczkiem papierowym, a następnie je zmontować.

Высушите все части резервуара для воды, контейнера для использованных капсул и поддона для капель при помощи чистого полотенца, тканевой салфетки или бумаги и снова соберите все детали.

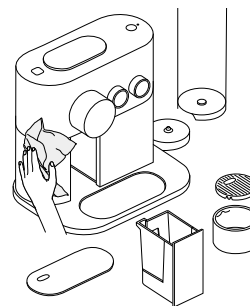

- 3 **Wyczyścić powierzchnię ekspresu, w tym również przestrzeń pod metalową kratką**, używając wilgotnej szmatki i bezwonного detergentu.

С помощью влажной салфетки и моющего средства без запаха произведите очистку корпуса кофемашины, включая пространство под металлической решеткой.

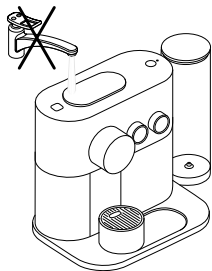

- ⚠ **Nie zanurzać** urządzenia ani jego części w wodzie ani w żadnym innym płynie.
Никогда не погружайте кофемашину или ее части в воду или какую-либо иную жидкость.

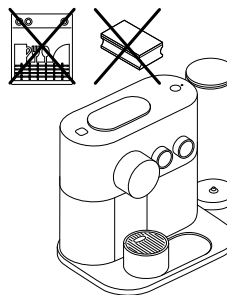

- ⚠ **Nie stosować** żadnych silnych ani żrących rozpuszczalników, materiałów o szorstkich powierzchniach ani środków czyszczących w formie mleczka. Nie myć w zmywarce.
Не используйте агрессивные чистящие средства, абразивы, губку или кремообразные чистящие средства. Не мойте в посудомоечной машине.

Twardość wody / Жесткость воды



Poziom twardości wody można zmierzyć za pomocą specjalnego paska znajdującego się na pierwszej stronie instrukcji obsługi. Aby uruchomić tryb ustawiania twardości wody:

- Upewnić się, że ekspres jest wyłączony, a zasuwka zasunięta.
- Nacisnąć i przytrzymać przycisk parzenia przez 6 sekund – oba pokręta zamigają celem potwierdzenia.
- Wybrać symbol Americano i nacisnąć przycisk parzenia – symbol Americano zamiga celem potwierdzenia.
- Za pomocą pokręta regulacji temperatury ustawić żądany poziom.
- Po zakończeniu tej czynności nacisnąć przycisk parzenia celem potwierdzenia.
- Ekspres wyjdzie z trybu ustawień i się wyłączy.

Уровень жесткости воды может быть измерен с помощью индикатора, приложенного на первой странице настоящего Руководства. Для входа в режим настройки жесткости:

- Убедитесь что кофемашина выключена и слайдер закрыт.
- Нажмите и удерживайте в течение 6 секунд кнопку приготовления кофе, оба диска управления будут мигать для подтверждения.
- Выберите режим Американо, нажмите кнопку приготовления кофе, индикатор Американо, будет мигать для подтверждения.
- Используйте диск выбора температуры для выбора нужного уровня жесткости.
- По завершении нажмите кнопку приготовления кофе для сохранения настроек.
- Кофемашина выйдет из режима настройки и выключится.

Twardość wody* / Жесткость воды*

		App.	fH	dH	CaCO ₃	Odkamienić po:*/ Очистка от накипи после:*
						filtrówkach / чашек ☕ (40 ml)
		Poziom 0 / Уровень 0	< 5	< 3	< 50 mg/l	4000
		Poziom 1 / Уровень 1	> 7	> 4	> 70 mg/l	3000
		Poziom 2 / Уровень 2	> 13	> 7	> 130 mg/l	2000
		Poziom 3 / Уровень 3	> 25	> 14	> 250 mg/l	1500
		Poziom 4 / Уровень 4	> 38	> 21	> 380 mg/l	1000

fH Skala francuska
Французский стандарт

dH Skala niemiecka
Немецкий стандарт

CaCO₃ Węglan wapnia Карбонат
кальция

* **Twardość wody** można ustawić w dowolnym momencie, korzystając z aplikacji („Twardość wody”).

* **В приложении жесткость** воды может быть изменена в разделе «Жесткость воды».



Częste używanie funkcji Americano lub gorącej wody może spowodować konieczność szybszego odkamienienia ekspresu.
Частое приготовление Американо, или горячей воды может вызвать более раннее срабатывание предупреждения о необходимости очистки.



Odkamienianie / Очистка от накипи

⚠ Zapoznać się z zasadami bezpieczeństwa podanymi w opakowaniu środka do odkamieniania i sprawdzić w tabeli zalecaną częstotliwość przeprowadzania procedury. Środek do odkamieniania może być szkodliwy. Unikać kontaktu z oczami, skórą i powierzchniami. Nie używać produktów innych niż zestaw do odkamieniania *Nespresso* dostępny w Klubie *Nespresso*. Pozwoli to uniknąć uszkodzenia ekspresu. W tabeli znajdującej się w punkcie „Twardość wody” podano częstotliwość przeprowadzania procedury odkamieniania wymaganą dla optymalnego działania urządzenia, ustaloną na podstawie twardości wody. W celu uzyskania dodatkowych informacji dotyczących odkamieniania proszę skontaktować się z Klubem *Nespresso*.

i Aby wyjść z trybu odkamieniania przed ostatecznym zatwierdzeniem za pomocą pokrętki regulacji temperatury, należy otworzyć zasuwę lub odczekać 30 sekund, po upływie których ekspres automatycznie przejdzie w tryb czuwania. **Для выхода из режима удаления** накипи до окончательного подтверждения, откройте слайдер или кофемашина автоматически вернется в режим ожидания через 30 секунд.

i Czas trwania procesu: około 20 minut.
Длительность очистки - около 20 минут.

1 Opróżnić tackę ociekową i pojemnik na zużyte kapsułki.

Опустошите поддон для капель и контейнер для использованных капсул.

Ознакомьтесь с мерами предосторожности на упаковке со средством и изучите таблицу частоты использования. Жидкость для очистки от накипи может быть опасна. Избегайте контакта с глазами, кожей и поверхностями материалов. Мы рекомендуем использовать набор для очистки от накипи *Nespresso*, который можно приобрести в Клубе *Nespresso*. Не используйте другие средства, так как они могут повлиять на качество кофе. Обратитесь к разделу "Жесткость воды" для уточнения оптимального периода очистки от накипи в зависимости от жесткости воды. При возникновении дополнительных вопросов относительно процесса очистки от накипи, обратитесь в Клуб *Nespresso*.

2 Do zbiornika na wodę wlać 2 jednostki płynu odkamieniającego *Nespresso* i uzupełnić do poziomu maksymalnego wodą pitną.

Залейте в резервуар для воды 2 пакета средства для очистки от накипи *Nespresso* и залейте воду до максимальной отметки.

3 Umieścić pojemnik (minimalna pojemność: 1.2 L) pod wylotem kawy.

Расположите пустую емкость объемом не менее 1.2 л под носик подачи кофе.

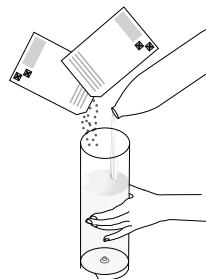

- 4 Aby uruchomić tryb odkamieniania:** upewnij się, że ekspres jest wyłączony, a zasawa zasunięta. Nacisnąć i przytrzymać przycisk parzenia przez 6 sekund – oba pokręta zamigają celem potwierdzenia. Na pokrętle wyboru napoju wybrać symbol Ristretto i nacisnąć przycisk parzenia, aby zatwierdzić wybór. Następnie na pokrętle regulacji temperatury wybrać wysoki poziom „I”, aby potwierdzić, lub niski poziom „0”, aby anulować, a następnie nacisnąć przycisk parzenia, aby zatwierdzić wybór. Symbol Ristretto zacznie pulsować, potwierdzając uruchomienie trybu odkamieniania.

Для перехода в режим очистки от накипи: убедитесь, что кофемашина выключена и слайдер закрыт. Нажмите и удерживайте в течение 6 секунд кнопку приготовления кофе - оба диска управления будут мигать. Выберите режим приготовления Ристретто и нажмите кнопку приготовления кофе. Установите диск выбора температуры в максимальное значение для подтверждения или в минимальное значение для отмены и нажмите кнопку приготовления кофе для подтверждения своего выбора. Значок Ристретто на диске выбора режимов будет мигать в качестве подтверждения начала процесса очистки.

i Symbol Ristretto będzie pulsować przez cały czas trwania procesu odkamieniania. Podczas etapów przebiegających automatycznie dioda konserwacji będzie się świecić światłem ciągłym. Dioda ta zacznie pulsować, gdy wymagane będzie podjęcie działań przez użytkownika. Indikator Ristretto będzie migał w czasie całego procesu czyszczenia. Indikator serwisowy będzie świecił nieprzerwanie. Indikator serwisowy będzie migał, kiedy potrzeba ręcznej interwencji użytkownika.

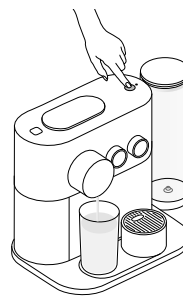

- 5** Nacisnąć przycisk parzenia, aby rozpocząć proces odkamieniania. Środek odkamieniający zacznie płynąć wylotem kawy i gorącej wody. Gdy ekspres się zatrzyma i dioda konserwacji zacznie pulsować, wyjąć i opróżnić tackę ociekową, a następnie umieścić ją z powrotem we właściwym miejscu. Nacisnąć ponownie przycisk parzenia. Urządzenie przerwie pracę, gdy zbiornik na wodę zostanie opróżniony.

Нажмите кнопку приготовления кофе для начала процесса очистки от накипи; жидкость для очистки будет выходить через кофейный и водяной носики. После того, как процесс остановится и индикатор сервисного обслуживания начнет мигать, выньте и опустошите лоток для капель и поместите его обратно. Снова нажмите кнопку приготовления кофе. Кофемашина остановится, когда закончится жидкость для очистки в емкости для воды.

i Proces odkamieniania można zatrzymać w dowolnym momencie, naciskając przycisk parzenia (np. aby opróżnić pojemnik i umieścić go z powrotem we właściwym miejscu). Aby kontynuować odkamienianie, nacisnąć przycisk parzenia ponownie. Na протяжении всего процесса очистки от накипи Вы можете сделать паузу в любое время, нажав на кнопку приготовления кофе (например, чтобы опустошить и поместить обратно контейнер). Продолжить процесс можно повторно нажав кнопку приготовления кофе.

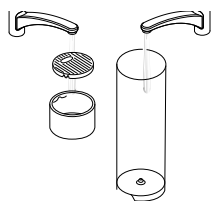

- 6** **Przepłukać** zbiornik na wodę, tackę ociekową i podstawkę pod filiżanki w celu usunięcia wszelkich pozostałości.

Opustoszcie i dokładnie promyjte резервуар для воды, поддон для капель и подставку для чашки, чтобы удалить любые остатки средства для очистки.

- 7** **Do** zbiornika na wodę wlać 1.2 L świeżej wody pitnej.

Наполните резервуар для воды чистой питьевой водой (1.2 л).

- 8** **Nacisnąć przycisk parzenia**, aby rozpocząć przepłukiwanie ekspresu. Pompa rozpocznie pracę. Urządzenie zatrzyma się automatycznie, gdy zbiornik na wodę zostanie opróżniony. Wyjąć i opróżnić tackę ociekową, a następnie umieścić ją z powrotem we właściwym miejscu. Po zakończeniu procesu odkamieniania ekspres wyłączy się automatycznie. Urządzenie jest gotowe do użytku.

Нажмите кнопку приготовления кофе, чтобы пропустить через кофемашину чистую воду. Кофемашина автоматически остановится, когда резервуар для воды будет пуст. Выньте и опустошите лоток для капель для установки его на место. Кофемашина автоматически выключится по окончании процесса очистки. После этого она готова к использованию.

i Jeżeli dioda konserwacji nadal pulsuje, oznacza to, że w zbiorniku znajduje się mniej niż 1.2 L wody. Powtórzyć krok 7.

Если индикатор сервисного обслуживания продолжает мигать после промывки чистой водой, это означает, что в контейнер для воды было налито меньше чем 1.2 литра чистой воды. Повторите пункт 7.

PL Rozwiązywanie problemów

 W aplikacji oraz na stronie www.nespresso.com dostępne są materiały filmowe – sekcja „Pomoc”.

Synchronizacja się nie powiodła.	<ul style="list-style-type: none">- Upewnić się, że funkcja <i>Bluetooth®</i> w smartfonie lub na tablecie jest włączona- Sprawdzić kompatybilność smartfonu lub tabletu z ekspresem (zob. str. 111).	<ul style="list-style-type: none">- Upewnić się, że smartfon lub tablet znajduje się podczas synchronizacji nie dalej niż w maksymalnej odległości od ekspresu (maksymalna odległość: 20 cm).- Dopilnować, aby podczas synchronizacji w pobliżu ekspresu nie działały mikrofale.
Aby anulować synchronizację z poziomu aplikacji.	<ul style="list-style-type: none">- W aplikacji wejść w zakładkę „Nazwa”, kliknąć „Status ekspresu”, a następnie „Zapomnij ten ekspres”.- Kliknąć aby potwierdzić operację.	<ul style="list-style-type: none">- Uwaga: anulowanie synchronizacji spowoduje utratę wszystkich ustawień i specyfikacji oraz przywrócenie ustawień fabrycznych.
Nie świeci się żadna dioda.	<ul style="list-style-type: none">- Urządzenie wyłączyło się automatycznie. Zob. punkt „Oszczędzanie energii”.	<ul style="list-style-type: none">- Sprawdzić układ zasilania: wtyczkę, napięcie i bezpiecznik.
Brak kawy, brak wody, nietypowy wypływ kawy.	<ul style="list-style-type: none">- Sprawdzić, czy zbiornik na wodę jest prawidłowo ustawiony; jeżeli jest pusty, napełnić go wodą pitną.	<ul style="list-style-type: none">- W razie konieczności odkamienić ekspres.
Kawa nie jest wystarczająco gorąca.	<ul style="list-style-type: none">- Podgrzać filiżankę.	<ul style="list-style-type: none">- W razie konieczności odkamienić ekspres.
Nie można zamknąć zasuwę do końca lub ekspres nie rozpoczyna parzenia kawy.	<ul style="list-style-type: none">- Opróżnić zbiornik na kapsułki.	<ul style="list-style-type: none">- Sprawdzić, czy wewnątrz ekspresu nie zablokowała się żadna kapsułka. (Uwaga: nie wkładać palców do ekspresu)
Wyciek (woda pod ekspresem).	<ul style="list-style-type: none">- Opróżnić taczkę ociekową, jeżeli jest pełna.- Jeżeli problem się powtarza, skontaktować się z Klubem <i>Nespresso</i>.	<ul style="list-style-type: none">- Jeśli problem się powtarza, skontaktować się z Klubem <i>Nespresso</i>.
Dioda informująca o konieczności przeprowadzenia czynności konserwacyjnych jest włączona.	<ul style="list-style-type: none">- Jeżeli świeci się dioda przycisku parzenia, a dioda konserwacji powoli pulsuje, należy odkamienić ekspres.	<ul style="list-style-type: none">- Jeżeli nie świeci się dioda przycisku parzenia, a świeci się dioda informująca o konieczności przeprowadzenia czynności konserwacyjnych, oznacza to, że zbiornik na wodę jest pusty i/lub pojemnik na kapsułki jest pełny.- Jeżeli problem się powtarza, skontaktować się z Klubem <i>Nespresso</i>.
Świeci się dioda <i>Nespresso</i>.	<ul style="list-style-type: none">- Oznacza to, że zapasy kapsulek się wyczerpują. Kapsułki <i>Nespresso</i> można zamówić z pośrednictwem aplikacji lub na stronie <i>Nespresso</i>.	
Ekspres uległ przegrzaniu lub temperatura otoczenia wynosi mniej niż 0°C.	<ul style="list-style-type: none">- Zapali się dioda informująca o konieczności przeprowadzenia czynności konserwacyjnych.- Przycisk parzenia będzie wyłączony.	<ul style="list-style-type: none">- Przycisk temperatury będzie szybko migał. Należy poczekać kilka minut, aż wszystkie przyciski się wyłączą. Do tego czasu nie można korzystać z ekspresu.
Woda lub kawa nie przestaje się nalewać nawet po naciśnięciu przycisku parzenia.	<ul style="list-style-type: none">- Delikatnie przesunąć zasuwę w kierunku tylnej części ekspresu, aby przerwać nalewanie.	<ul style="list-style-type: none"> Gorąca woda przestaje się nalewać chwilę po naciśnięciu przycisku parzenia. Jest to normalne i nie wymaga podejmowania żadnych działań.
Kawa się nie nalewa, woda spływa bezpośrednio do tacki ociekowej (pomimo włożonej kapsułki).	<ul style="list-style-type: none">- Pociągnąć za zasuwę, aby upewnić się, że jest zamknięta.	<ul style="list-style-type: none">- Jeżeli problem się powtarza, skontaktować się z Klubem <i>Nespresso</i>.
Ekspres się wyłącza.	<ul style="list-style-type: none">- Aby zaoszczędzić energię, ekspres wyłącza się automatycznie po 9 minutach nieużywania.- Zob. punkt „Oszczędzanie energii”.	<ul style="list-style-type: none">- Naciśnąć dowolny przycisk parzenia kawy, aby włączyć ekspres, lub otworzyć zasuwę.
Nie można wyjąć pojemnika na zużyte kapsułki i tacki ociekowej.	<ul style="list-style-type: none">- Odłączyć urządzenie z zasilania.- Unieść ekspres do góry.	<ul style="list-style-type: none">- Wykorzystać otwór pod spodem maszyny by ręcznie wypchnąć kontenery.- Następnie umyć pojemnik na zużyte kapsułki, taczkę ociekową oraz komorę z której je wyjęto.

Устранение неисправностей

RU

i В приложении и на сайте www.nespresso.com доступны обучающие видео. - Обратитесь в раздел «Сервисы».

Установка соединения не удалась.	<ul style="list-style-type: none">- Убедитесь, что функция <i>Bluetooth</i>® на Вашем смартфоне или планшете включена.- Проверьте, совместим ли Ваш смартфон или планшет с кофемашиной (см. стр. 111).	<ul style="list-style-type: none">- Убедитесь, что Ваш смартфон или планшет находится рядом с кофемашиной во время установки соединения (не более 20 см).- Убедитесь, что во время установки соединения не работают микроволновые устройства.
Чтобы прекратить соединение с кофемашиной с помощью приложения.	<ul style="list-style-type: none">- В приложении перейдите во вкладку «Имя», нажмите на кнопку «Статус кофемашины», затем нажмите «Отсоединить эту кофемашину».- Нажмите на «отсоединить это устройство» для подтверждения.	<ul style="list-style-type: none">- Обратите внимание, что при отсоединении устройства, все настройки будут утеряны и кофемашина вернется к заводским настройкам.
Не горят кнопки приготовления кофе.	<ul style="list-style-type: none">- Машина автоматически выключается. Смотрите раздел «Концепция энергосбережения».	<ul style="list-style-type: none">- Проверьте наличие питания: разъем, напряжение, предохранитель.
Кофе не льется, вода тоже, необычный ток кофе.	<ul style="list-style-type: none">- Убедитесь, что резервуар для воды размещен корректно. Если резервуар пуст, наполните его чистой питьевой водой.	<ul style="list-style-type: none">- Выполните очистку от накипи, если необходимо.
Кофе недостаточно горячий.	<ul style="list-style-type: none">- Подогрейте чашку.	<ul style="list-style-type: none">- Выполните очистку от накипи, если необходимо.
Слайдер не закрывается до конца или не начинается приготовление кофе.	<ul style="list-style-type: none">- Опустошите контейнер для использованных капсул.	<ul style="list-style-type: none">- Проверьте, не застряла ли капсула внутри кофемашины. (Внимание: не вставляйте пальцы внутрь кофемашины).
Протекание (вода под кофемашиной).	<ul style="list-style-type: none">- Опустошите поддон для капель, если он заполнен, затем полностью удалите воду из-под кофемашины. Включите кофемашину в сеть питания.	<ul style="list-style-type: none">- Если проблема сохраняется, обратитесь в Клуб <i>Nespresso</i>.
Горит индикатор сервисного обслуживания.	<ul style="list-style-type: none">- Кнопка приготовления кофе горит, а индикатор сервисного обслуживания медленно мигает - требуется очистка от накипи.	<ul style="list-style-type: none">- Кнопка приготовления кофе не горит, горит только индикатор сервисного обслуживания - контейнер для воды пустой и/или заполнен контейнер для капсул.- Если проблема сохраняется, обратитесь в Клуб <i>Nespresso</i>.
Горит индикатор <i>Nespresso</i>.	<ul style="list-style-type: none">- Это означает, что запас капсул заканчивается. Вы можете заказать капсулы <i>Nespresso</i> через приложение, на сайте <i>Nespresso</i> или обратившись в Клуб <i>Nespresso</i>.	
Машина перегревается или работает при температуре окружающей среды менее 0°C.	<ul style="list-style-type: none">- Загорится индикатор сервисного обслуживания- Кнопка приготовления не действует.	<ul style="list-style-type: none">- Диск выбора температуры будет быстро мигать. Пожалуйста дождитесь пока все кнопки не выключатся, это может занять несколько минут. В течение этого времени машиной невозможно пользоваться.
Ток воды или кофе не останавливается даже при нажатии кнопок.	<ul style="list-style-type: none">- Аккуратно отодвиньте слайдер от себя для остановки приготовления.	<ul style="list-style-type: none">i ток горячей воды всегда останавливается через некоторое время после повторного нажатия кнопки приготовления. Это является нормальным.
Нет тока кофе, вода течет непосредственно в контейнер для капель (несмотря на вставленную капсулу).	<ul style="list-style-type: none">- Подвиньте на себя слайдер, чтобы убедиться, что он плотно закрыт.	<ul style="list-style-type: none">- Если проблема сохраняется, обратитесь в Клуб <i>Nespresso</i>.
Машина выключается.	<ul style="list-style-type: none">- В целях энергосбережения кофемашина автоматически выключается через 9 минут после последнего использования.- Смотрите раздел «Концепция энергосбережения».	<ul style="list-style-type: none">- Чтобы включить кофемашину, нажмите любую кнопку приготовления кофе или откройте слайдер.
Контейнер для капсул или поддон для капель невозможно извлечь.	<ul style="list-style-type: none">- Отключите прибор.- Поднимите и переверните кофемашину.	<ul style="list-style-type: none">- Используйте отверстие на нижней части кофемашины, чтобы вручную извлечь контейнер.- Проведите очистку контейнера для кофекапсул и поддона для капель, установите их обратно.

Ⓜ Skontaktować się z Klubem Nespresso / Контакты Клуба Nespresso

Ⓜ

Być może nie udało nam się przewidzieć wszystkich zastosowań ekspresu, dlatego w celu uzyskania dodatkowych informacji, w razie wystąpienia problemów lub w celu uzyskania porady proszę skontaktować się z Klubem Nespresso lub autoryzowanym przedstawicielem Nespresso. Dane kontaktowe dotyczące Klubu Nespresso lub autoryzowanego przedstawiciela Nespresso znajdują się w broszurze „Witamy w Nespresso” dołączonej do ekspresu lub na stronie internetowej pod adresem nespresso.com

Поскольку мы не можем предвидеть все ситуации и вопросы, которые могут возникнуть у Вас в процессе использования кофемашины, при необходимости обращайтесь в Клуб Nespresso или к официальным представителям Nespresso. Контакты Клуба Nespresso Вы можете найти в папке «Добро пожаловать в Nespresso», вложенной в коробку с кофемашиной или на сайте www.nespresso.com

Utylizacja i ochrona środowiska / Утилизация и охрана окружающей среды

Urządzenie spełnia wymagania dyrektywy 2012/19/WE. Opakowanie i urządzenie zawierają surowce wtórne.

Urządzenie zostało wyprodukowane przy użyciu cennych materiałów, które mogą zostać odzyskane i przetworzone. Segregacja odpadów ułatwia przetwarzanie cennych surowców. Urządzenie przeznaczone do utylizacji należy pozostawić w punkcie odbioru. Informacji na temat utylizacji udzielają lokalne władze. Więcej informacji na temat strategii zrównoważonego rozwoju Nespresso można uzyskać na stronie www.nespresso.com/positive

Данная кофемашина соответствует Директиве ЕС 2012/19/ЕС.

Упаковочные материалы и кофемашина содержит материалы, подлежащие переработке.

Ваша кофемашина содержит ценные материалы, которые могут быть восстановлены или вторично переработаны. Разделение утилизируемых отходов по типам облегчает повторную переработку ценного сырья. Вы можете получить информацию об утилизации от локальных экологических организаций. Посетите сайт www.nespresso.com/positive, чтобы узнать больше о программе утилизации.

Gwarancja / Гарантийные обязательства

PL

RU

De'Longhi udziela gwarancji na niniejszy produkt w zakresie wad materiałowych i wykonania, na okres dwóch lat od daty zakupu. W ciągu tego okresu, De'Longhi, zgodnie z własnym uznaniem, dokona naprawy lub wymiany wszelkich niesprawnych urządzeń bez kosztów dla właściciela. Wymiana produktu lub naprawionych części objęta jest gwarancją przez okres trwania oryginalnej gwarancji lub sześć miesięcy, w zależności od tego, który z tych okresów jest dłuższy. Niniejsza ograniczona gwarancja nie ma zastosowania do jakichkolwiek usterek spowodowanych na wypadek, nieprawidłowego użytkowania, niewłaściwej konserwacji lub normalnego zużycia. Za wyjątkiem sytuacji określonych przez przepisy prawa, warunki niniejszej ograniczonej gwarancji nie wyłączają, nie ograniczają i nie zmieniają wszelkich praw związanych z transakcją sprzedaży produktu. W przypadku podejrzenia usterki urządzenia, proszę skontaktować się z Klubem Nespresso w celu uzyskania wskazówek, co do przesłania urządzenia do naprawy.

De'Longhi гарантирует отсутствие дефектов материалов и сборки в течение двух лет с даты приобретения кофе-машины. В течение этого периода De'Longhi обязуется бесплатно отремонтировать или заменить (по своему усмотрению) все неисправные детали. Гарантия на отремонтированные или замененные в процессе ремонта запчасти - 6 месяцев или до конца действия первоначального гарантийного периода. Данная гарантия не распространяется на любые неисправности возникшие в результате несчастных случаев, неправильной эксплуатации или обычного износа. За исключением законодательных норм, условия данной гарантии не могут быть сокращены или изменены и соответствуют нормам «Закона о защите прав потребителей». Если Вы считаете, что Ваша кофе-машина неисправна свяжитесь с Клубом De'Longhi.

GR Αποκτήστε την εφαρμογή

- 1 **Κατεβάστε** την εφαρμογή *Nespresso*. Εάν την έχετε ήδη, παρακαλούμε κάντε update στην εφαρμογή.



Για να ελέγξετε τη συμβατότητα της συσκευής σας, επισκεφθείτε το www.nespresso.com

- 2 **Ξεκινήστε** την εφαρμογή.

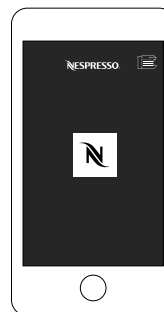

- 3 **Κάντε κλικ** στο εικονίδιο της μηχανής.

Ζεύξη

- i** Παρακαλούμε **θυμηθείτε** ότι η λειτουργία *Bluetooth®* θα πρέπει να είναι από πριν ενεργοποιημένη στο smartphone ή το tablet σας.

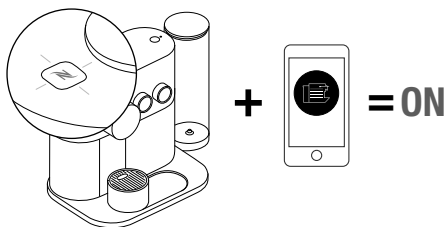

Όταν η ζεύξη ολοκληρωθεί, το φως *Nespresso* θα αναβοσβήσει 3 φορές.

Λειτουργίες συνδεσιμότητας

- Διαχείριση συνταγών
- Διαχείριση αποθέματος καψουλών
- Προγραμματισμός παρασκευής καφέ
- Παρασκευή καφέ τώρα
- Ειδοποιήσεις συντήρησης
- Ειδοποίηση καθαρισμού καθαλατώσεων
- Μπορείτε να δείτε ακόμα περισσότερες μέσω της εφαρμογής

Περιεχόμενα συσκευασίας

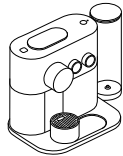

- 1 **Μηχανή Καφέ Nespresso Expert**



- 2 **Κουτί Γευστικών Προτάσεων** με κάψουλες
Εκλεκτών Ποικιλιών Nespresso



- 3 **Φυλλάδιο Καλωσορίσματος Nespresso**

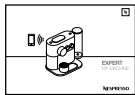

- 4 **Εγχειρίδιο Χρήστη**

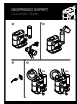

- 5 **Οδηγός Quickstart**



- 6 **1x Δοκιμαστικό Σκληρότητας Νερού**
στο εγχειρίδιο οδηγιών

Nespresso Expert

GR

ΕΓΧΕΙΡΪΔΙΟ ΟΔΗΓΪΩΝ

Nespresso: ένα αποκλειστικό σύστημα για να δημιουργείτε τον τέλειο καφέ, κάθε φορά. Όλες οι μηχανές *Nespresso* είναι εξοπλισμένες με ένα αποκλειστικό σύστημα εκχύλισης που εγγυάται πίεση έως και 19 bar. Κάθε παράμετρος έχει υπολογιστεί με μεγάλη ακρίβεια εξασφαλίζοντας ότι όλα τα αρώματα κάθε Εκλεκτής Ποικιλίας μπορούν να απελευθερωθούν χαρίζοντας στον καφέ σώμα και δημιουργώντας μία εξαιρετικά παχιά και βελούδινη κρέμα.







⚠ ΠΡΟΣΟΧΗ: Όταν εμφανίζεται αυτό το σήμα, παρακαλούμε αναφερθείτε στα μέτρα ασφάλειας για να αποφευχθεί οποιαδήποτε ζημία ή βλάβη.

i ΠΛΗΡΟΦΟΡΙΕΣ: Όταν βλέπετε αυτό το σήμα, παρακαλούμε λάβετε υπόψη σας τη συμβουλή που δίνεται για την ορθή και ασφαλή χρήση της συσκευής σας.



ΠΛΗΡΟΦΟΡΙΕΣ: Όταν βλέπετε αυτό το σήμα, σημειώστε ότι μπορείτε να χρησιμοποιείτε επίσης την εφαρμογή για αυτή τη λειτουργία. Συμβουλευτείτε την εφαρμογή για περισσότερες πληροφορίες.

GR D80 Τεχνικά χαρακτηριστικά

	220-240 V~, 50-60 Hz, 1150-1260 W
Συχνότητα	2.402 - 2.480 GHz Μέγιστη Ισχύς Μετάδοσης 4dBm
P_{max}	19 bar / 1.9 MPa
	Κανονική Έκδοση ~4.4 kg
	~1.11 L
	 38.05 cm  28.7 cm  22.3 cm

Περιεχόμενα

Αποκτήστε την εφαρμογή	140
Ζεύξη	140
Λειτουργίες συνδεσιμότητας	140
Περιεχόμενα συσκευασίας	141
<i>Nespresso Expert</i>	141
Τεχνικά χαρακτηριστικά	142
Μέτρα ασφάλειας	143-147
Επισκόπηση μηχανής	148
Πρώτη χρήση (ή μετά από μεγάλη περίοδο μη-χρήσης)	149
Ανάβοντας /σβήνοντας τη μηχανή (ON/OFF)	150
Κανονική παρασκευή καφέ	151-152
Μενού ρυθμίσεων	153
Ρυθμίσεις: Εξοικονόμηση Ενέργειας	153
Προγραμματισμός όγκου νερού	154
Ρυθμίσεις: Επαναφορά εργοστασιακών ρυθμίσεων	154
Ρυθμίσεις: Αδειάζοντας το σύστημα	155
Καθαρισμός	156
Σκληρότητα νερού	157
Αφαίρεση καταλάτσεων	158-159
Αντιμετώπιση προβλημάτων	160
Επικοινωνία με το <i>Nespresso Club</i>	161
Διάθεση απορριμμάτων και προστασία του περιβάλλοντος	161
Περιορισμένη εγγύηση	161

Μέτρα ασφάλειας



⚠ ΠΡΟΣΟΧΗ: Τα μέτρα ασφάλειας αποτελούν μέρος της συσκευής. Διαβάστε τα προσεκτικά πριν χρησιμοποιήσετε τη νέα σας συσκευή για πρώτη φορά. Φυλάξτε τα σε μία θέση όπου μπορείτε να τα βρείτε εύκολα και να αναφέρεστε σε αυτά στο μέλλον.

⚠ ΠΡΟΣΟΧΗ: Όταν εμφανίζεται αυτό το σήμα, παρακαλούμε αναφερθείτε στα μέτρα ασφάλειας για να αποφευχθεί οποιαδήποτε ζημία και βλάβη.

⚠ ΠΡΟΣΟΧΗ: Κίνδυνος τραυματισμού σε

περίπτωση μη σωστής χρήσης.

⚠ ΠΡΟΣΟΧΗ: Μετά τη χρήση, μην αγγίζετε τις ζεστές επιφάνειες (μονάδα εκχύλισης, ακροφύσια καφέ και ζεστού νερού), στις οποίες πιθανότατα απομένει θερμότητα.

⚠ ΠΡΟΣΟΧΗ: Μην εισάγετε ξένα αντικείμενα μέσα στο δοχείο νερού και τη μονάδα εκχύλισης.

ℹ ΠΛΗΡΟΦΟΡΙΕΣ: Όταν βλέπετε αυτό το σήμα, παρακαλούμε λάβετε υπόψη σας τη συμβουλή που δίνεται για την ορθή και ασφαλή χρήση της συσκευής σας.

• Η συσκευή προορίζεται για την παρασκευή

ροφημάτων σύμφωνα με τις συγκεκριμένες οδηγίες.

- Μη χρησιμοποιείτε τη συσκευή για άλλο σκοπό εκτός από αυτόν για τον οποίο προορίζεται.
- Η συσκευή αυτή έχει σχεδιαστεί μόνο για χρήση σε εσωτερικό χώρο και σε μη ακραίες συνθήκες θερμοκρασίας.
- Προστατέψτε τη συσκευή από την άμεση έκθεση σε ηλιακή ακτινοβολία, το συχνό πιτσιλισμα από νερό και την υγρασία.
- Η εν λόγω συσκευή προορίζεται να χρησιμοποιηθεί μόνο σε νοικοκυριά ή για παρόμοιες εφαρμογές, όπως: στο χώρο της κουζίνας

του προσωπικού σε καταστήματα, γραφεία ή άλλα εργασιακά περιβάλλοντα - σε αγροτικές - από πελάτες σε ξενοδοχεία, μοτέλ και άλλα περιβάλλοντα διαμονής - σε περιβάλλον τύπου «bed and breakfast».

- Η συσκευή μπορεί να χρησιμοποιηθεί από παιδιά τουλάχιστον 8 ετών και άνω, εφόσον επιβλέπονται και τους έχουν δοθεί οδηγίες για την ασφαλή χρήση της συσκευής και συνειδητοποιούν πλήρως τους εμπλεκόμενους κινδύνους. Ο καθαρισμός και η συντήρηση δεν θα γίνονται από παιδιά εκτός εάν είναι πάνω από 8 ετών και

Ⓜ Μέτρα ασφάλειας

- επιβλέπονται από ενήλικα.
- Φυλάξτε τη συσκευή και το καλώδιό της μακριά από παιδιά κάτω των 8 ετών.
- Η συσκευή μπορεί να χρησιμοποιηθεί από άτομα με μειωμένη φυσική, αισθητηριακή ή νοητική ικανότητα ή από άτομα που δεν διαθέτουν επαρκή γνώση ή εμπειρία, υπό τον όρο ότι επιβλέπονται ή έχουν λάβει οδηγίες για την ασφαλή χρήση της συσκευής και κατανοούν τους κινδύνους.
- Τα παιδιά δεν θα χρησιμοποιούν τη συσκευή ως παιχνίδι.
- Ο κατασκευαστής δεν αποδέχεται καμία ευθύνη και η εγγύηση

δεν θα ισχύει σε καμία περίπτωση εμπορικής χρήσης, ακατάλληλου χειρισμού ή χρήσης της συσκευής, καθώς και για οποιαδήποτε βλάβη προκληθεί από χρήση για άλλους σκοπούς, κακή λειτουργία, ερασιτεχνική επισκευή ή αδυναμία συμμόρφωσης με τις εν λόγω οδηγίες.

Ακολουθείτε πάντα τις οδηγίες καθαρισμού για να καθαρίσετε τη συσκευή σας.

- Βγάλτε τη συσκευή από την πρίζα.
- Μην καθαρίζετε τη συσκευή ενώ είναι ακόμα ζεστή.
- Καθαρίστε με ένα βρεγμένο πανί ή σφουγγάρι.
- Ποτέ μη βυθίζετε τη

συσκευή σε νερό ή την τοποθετείτε κάτω από τρεχούμενο νερό.

Αποφύγετε κινδύνους μοιραίου ηλεκτροσόκ και πυρκαγιάς.

- Σε περίπτωση εκτάκτου ανάγκης: βγάλτε αμέσως το φιν από την πρίζα παροχής ρεύματος.
- Συνδέετε τη συσκευή μόνο σε κατάλληλη, εύκολα προσβάσιμη, γειωμένη παροχή ρεύματος. Σιγουρευτείτε ότι η τάση της παροχής ρεύματος είναι η ίδια με την αναγραφόμενη στον πίνακα χαρακτηριστικών. Η χρήση ακατάλληλης σύνδεσης επισύρει ακύρωση της εγγύησης.

Η συσκευή θα πρέπει να συνδέεται με το ρεύμα μόνο μετά την εγκατάστασή της.

- Μην τραβάτε το καλώδιο πάνω από αιχμηρά άκρα, χρησιμοποιήστε κατάλληλο τρόπο συγκράτησης ή αφήστε το να κρέμεται ελεύθερα.
- Κρατήστε το καλώδιο μακριά από θερμότητα και υγρασία.
- Εάν το καλώδιο του ρεύματος είναι κατεστραμμένο, θα πρέπει να αντικατασταθεί από τον κατασκευαστή, εξουσιοδοτημένο επισκευαστή του ή άλλο αντίστοιχης αρμοδιότητας άτομο.
- Εάν το καλώδιο είναι κατεστραμμένο,

μη λειτουργείτε τη συσκευή. Επιστρέψτε τη συσκευή στο Nespresso Club ή σε εξουσιοδοτημένο αντιπρόσωπο της Nespresso.

- Εάν απαιτείται καλώδιο επέκτασης, χρησιμοποιήστε μόνο γειωμένο καλώδιο με διατομή αγωγού τουλάχιστον 1.5 mm² ή που να ανταποκρίνεται στο παρεχόμενο ρεύμα.
- Για την αποφυγή επικίνδυνης βλάβης, μην τοποθετείτε ποτέ τη συσκευή πάνω ή δίπλα σε επιφάνειες με θερμότητα, όπως θερμαντικά σώματα, εστίες κουζίνας, καυστήρες γκαζιού, ακάλυπτη φλόγα, ή παρόμοιες πηγές.
- Πάντα ακουμπάτε τη

συσκευή πάνω σε μία οριζόντια, σταθερή κι ομαλή επιφάνεια. Η επιφάνεια θα πρέπει να είναι ανθεκτική σε θερμότητα και υγρά, όπως νερό, καφέ, καθαριστικό καθαλατώσεων ή παρόμοια.

- Αποσυνδέετε τη συσκευή από την παροχή ρεύματος, όταν δεν τη χρησιμοποιείτε για μεγάλα διαστήματα. Όταν αποσυνδέετε τη συσκευή τραβήξτε το φικς και όχι το ίδιο το καλώδιο, για να μην προκαλέσετε ζημιά στο καλώδιο.
- Πριν τον καθαρισμό ή τη συσκευασία, βγάλτε το φικς από την πρίζα κι αφήστε τη συσκευή να κρυώσει.
- Ποτέ μην πιάνετε το

καλώδιο με βρεγμένα χέρια.

- Ποτέ μη βυθίζετε τη συσκευή ή μέρος αυτής σε νερό ή άλλο υγρό.
- Ποτέ μην τοποθετείτε τη συσκευή ή μέρος αυτής σε πλυντήριο πιάτων.
- Ο συνδυασμός ηλεκτρισμού και νερού είναι επικίνδυνος και μπορεί να προκαλέσει μοιραία ηλεκτροπληξία.
- Μην ανοίγετε τη συσκευή. Η τάση του ρεύματος στο εσωτερικό είναι επικίνδυνη!
- Μην τοποθετείτε τίποτα στα ανοίγματα της συσκευής. Εάν το κάνετε, μπορεί να προκαλέσετε φωτιά ή ηλεκτροσόκ!

Αποφεύγοντας πιθανή βλάβη κατά τη λειτουργία της συσκευής.

- Ποτέ μην αφήνετε τη συσκευή χωρίς επιτήρηση σε περίπτωση χειροκίνητης εκχύλισης. Σε περίπτωση απομακρυσμένης εκχύλισης ή προγραμματισμού εκχύλισης, θα πρέπει να παρθούν επιπρόσθετα μέτρα για να αποφευχθεί πιθανή βλάβη, όπως: σεβασμός της ορθής χρήσης της μηχανής, σωστό μέγεθος δοχείου θα πρέπει να είναι τοποθετημένο στη βάση κουπών, ο δρομέας θα πρέπει να είναι τελείως κλειστός, βεβαιωθείτε ότι υπάρχει αρκετό

GR Μέτρα ασφάλειας

νερό στο δοχείο νερού και τοποθετήστε τη μηχανή και το καλώδιο αυτής σε μακριά από παιδιά χωρίς επιτήρηση ή ζώα.

- Μη χρησιμοποιείτε τη συσκευή, εάν είναι κατεστραμμένη ή δεν λειτουργεί στην εντέλεια. Βγάλτε αμέσως το φινι από την πρίζα παροχής ρεύματος. Επικοινωνήστε με το *Nespresso Club* ή εξουσιοδοτημένο εκπρόσωπο της *Nespresso* για έλεγχο, επισκευή ή ρύθμιση της συσκευής.
- Μία κατεστραμμένη συσκευή μπορεί να προκαλέσει ηλεκτροσόκ, εγκαύματα και φωτιά.
- Πάντα κλείνετε το

δρομέα μέχρι το τέλος της διαδρομής του, και ποτέ μην τον ανοίγετε, ενώ η συσκευή είναι σε λειτουργία. Μπορεί να προκληθεί έγκαυμα.

- Μη βάζετε τα δάχτυλά σας κάτω από το στόμιο εκκροής καφέ, κίνδυνος εγκαύματος.
- Μη βάζετε τα δάχτυλά σας στο τμήμα καψουλών ή στον αγωγό καψουλών. Κίνδυνος τραυματισμού!
- Το νερό μπορεί να ρέει γύρω από την κάψουλα, όταν αυτή δεν έχει διατρυθεί από τις λεπίδες, προκαλώντας βλάβη στη συσκευή.
- Ποτέ μη χρησιμοποιείτε μία κατεστραμμένη ή παραμορφωμένη κάψουλα. Εάν μία κάψουλα έχει

μπλοκάρει μέσα στο τμήμα καψουλών, σβήστε τη μηχανή και βγάλτε τη από την πρίζα, πριν προβείτε σε οποιαδήποτε ενέργεια. Καλέστε το *Nespresso Club* ή εξουσιοδοτημένο εκπρόσωπο της *Nespresso*.

- Γεμίστε το δοχείο νερού με φρέσκο πόσιμο νερό.
- Αδειάζετε το δοχείο νερού, όταν η συσκευή δεν πρόκειται να χρησιμοποιηθεί για μεγάλο διάστημα (διακοπές, κ.λπ.).
- Αντικαταστήστε το νερό στο δοχείο νερού, εάν η συσκευή δεν έχει λειτουργήσει για ένα σαββατοκύριακο ή παρόμοιο χρονικό διάστημα.
- Μη χρησιμοποιείτε τη

συσκευή χωρίς τον δίσκο και το πλέγμα αποστράγγισης για να αποφευχθεί η διαρροή υγρών σε γειτονικές επιφάνειες.

- Μην αγγίζετε ζεστές επιφάνειες. Χρησιμοποιήστε προστατευτικά μέσα.
- Μη χρησιμοποιείτε κανένα δυνατό καθαριστικό προϊόν ή διάλυμα καθαρισμού. Χρησιμοποιήστε ένα βρεγμένο πανί και μαλακό καθαριστικό προϊόν για να καθαρίσετε τις επιφάνειες της μηχανής.
- Για να καθαρίσετε τη συσκευή, χρησιμοποιήστε μόνο καθαρά εργαλεία καθαρισμού.
- Όταν αποσυσκευάζετε

τη μηχανή, αφαιρέστε την πλαστική μεμβράνη και πετάξτε τη.

- Η συσκευή έχει σχεδιαστεί για να χρησιμοποιεί κάψουλες καφέ *Nespresso* που διατίθενται αποκλειστικά από το *Nespresso Club*, τον εξουσιοδοτημένο εκπρόσωπο της *Nespresso*.
- Όλες οι συσκευές *Nespresso* υποβάλλονται σε αυστηρούς ελέγχους. Πραγματοποιούνται τεστ αξιοπιστίας υπό συνθήκες πρακτικής χρήσης κατά τυχαία διαστήματα σε επιλεγμένες μονάδες. Για τον λόγο αυτό, η μηχανή σας μπορεί να έχει ίχνη προηγούμενης χρήσης.

- Η *Nespresso* διατηρεί το δικαίωμα να αλλάξει τις οδηγίες χωρίς πρότερη ειδοποίηση.
- Η μηχανή περιέχει μαγνήτες.

Αφαίρεση καθαλατώσεων

- Το διάλυμα καθαρισμού καθαλατώσεων της *Nespresso*, όταν χρησιμοποιείται σωστά, βοηθά στο να διασφαλιστεί η σωστή λειτουργία της μηχανής σας καθόλη τη διάρκεια ζωής της και η εμπειρία καφέ που έχετε να είναι τόσο τέλεια όσο την πρώτη ημέρα που δοκιμάσατε τον καφέ.
- Το διάλυμα καθαρισμού καθαλατώσεων της *Nespresso* έχει δημιουργηθεί ειδικά για τις μηχανές *Nespresso*

- η χρήση οποιουδήποτε άλλου καθαριστικού προϊόντος μπορεί να οδηγήσει σε βλάβη των μερών της μηχανής ή ανεπαρκή διαδικασία καθαρισμού.

- Η μηχανή σας *Nespresso* υπολογίζει τότε είναι απαραίτητος ο καθαρισμός καθαλατώσεων με βάση την ποσότητα νερού που χρησιμοποιείτε και το βαθμό σκληρότητας του νερού. Ο βαθμός αυτός ορίζεται κατά την πρώτη χρήση με τη βοήθεια του δοκιμαστικού στικ σκληρότητας νερού. Μην ξεχάσετε να ελέγξετε ξανά τη σκληρότητα του νερού εάν χρησιμοποιείτε τη μηχανή σας σε άλλη

κοινότητα ή περιοχή.
• Σιγουρευτείτε ότι θα κάνετε καθαρισμό καθαλατώσεων μόλις το ζητήσει η μηχανή σας - μία καθυστερημένη διαδικασία καθαρισμού καθαλατώσεων μπορεί να μην είναι εντελώς αποτελεσματική.

**ΦΥΛΑΞΤΕ ΑΥΤΕΣ ΤΙΣ
ΟΔΗΓΙΕΣ
Δώστε τις στον
επόμενο χρήστη.
Οι εν λόγω «οδηγίες
χρήσης» διατίθενται
και σε μορφή αρχείου
PDF στη διεύθυνση
www.nespresso.com**

Ⓜ Επισκόπηση μηχανής

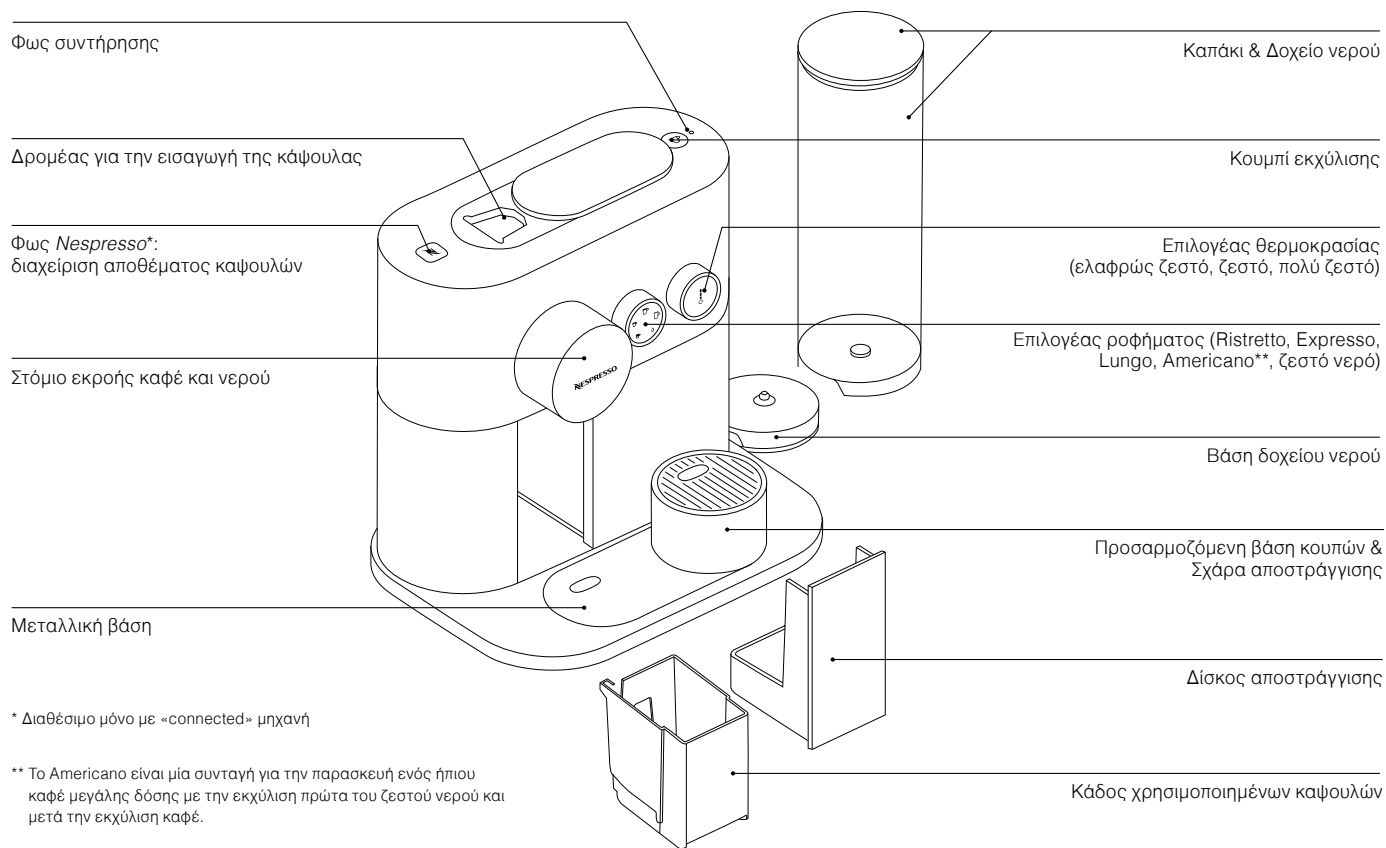

Πρώτη χρήση

GR

⚠ Καταρχάς διαβάστε τα μέτρα ασφάλειας για την αποφυγή κινδύνων μοιραίας ηλεκτροπληξίας και πυρκαγιάς.

1 Αφαιρέστε το δοχείο νερού και το δοχείο καψουλών και καθαρίστε τα (δείτε την ενότητα καθαρισμός).

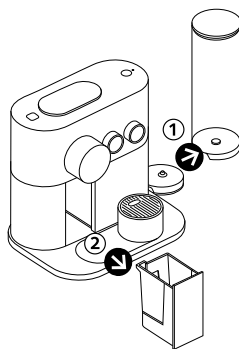

2 Ρυθμίστε το μήκος του καλωδίου, και αποθηκεύστε το καλώδιο που περισσεύει κάτω από τη μηχανή. Σιγουρευτείτε ότι η μηχανή είναι σε όρθια θέση.

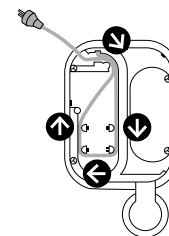

⚠ Το δοχείο νερού δεν καθαρίζεται σε πλυντήριο πιάτων.

⚠ Τα αποσπώμενα μέρη δεν καθαρίζονται σε πλυντήριο πιάτων.

3 Γεμίστε το δοχείο νερού με φρέσκο πόσιμο νερό.

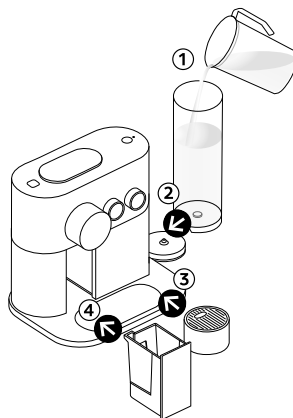

4 Τοποθετήστε το δοχείο νερού, το δίσκο αποστράγγισης και τον κάδο χρησιμοποιημένων καψουλών στη θέση τους.

5 Βάλτε τη μηχανή στην πρίζα.

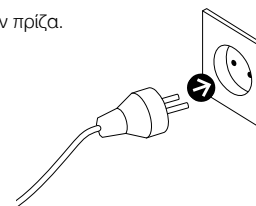

Ⓜ Ανάβοντας /σβήνοντας τη μηχανή (ON/OFF)

- 1 **Ανάψτε τη μηχανή** πατώντας το κουμπί, γυρίζοντας τους διακόπτες ή ανοίγοντας το δρομέα. Τα φώτα θα αναβοσβήσουν. Η προθέρμανση διαρκεί περίπου 25-30 δευτερόλεπτα. Σταθερό φως: η μηχανή είναι έτοιμη.

- 2 **Σβήστε τη μηχανή** στρέφοντας το διακόπτη θερμοκρασίας αντίθετα με τη φορά των δεικτών του ρολογιού μέχρι η θερμοκρασία να γίνει 0. Το φως θα αναβοσβήσει για 5 δευτερόλεπτα πριν το ολοκληρωτικό σβήσιμο.

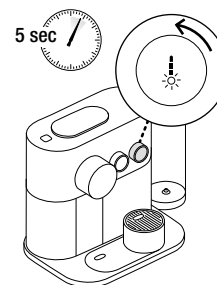

- 3 **Για να συνδέσετε τη μηχανή σας**, παρακαλούμε ακολουθήστε τις οδηγίες «Αποκτήστε την εφαρμογή» και «Ζεύξη» στη σελ. 140. Πολλές συσκευές μπορούν να συνδεθούν (ταυτόχρονα) με τη μηχανή σας Nespresso Expert, μόνο εφόσον χρησιμοποιείται ένας μοναδικός αριθμός μέλους club. Για τη σύνδεση των εν λόγω πρόσθετων συσκευών, παρακαλούμε ακολουθήστε τις ίδιες οδηγίες με αυτές των κεφαλαίων «Αποκτήστε την εφαρμογή» και «Ζεύξη».

- 4 **Πριν φτιάξετε καφέ**, σιγουρευτείτε ότι ξεπλύνετε τη μηχανή σας ως ακολούθως:
 1. Τοποθετήστε ένα δοχείο κάτω από το στόμιο εκροής καφέ.
 2. Κλείστε το δρομέα και πατήστε το κουμπί Lungo για να ξεπλύνετε τη μηχανή.
 3. Επαναλάβετε τρεις φορές.
 4. Επιλέξτε τη λειτουργία για το ζεστό νερό και πατήστε το κουμπί της εκχύλισης.
 5. Επαναλάβετε δύο φορές.
 6. Αδειάστε το δίσκο αποστράγγισης.

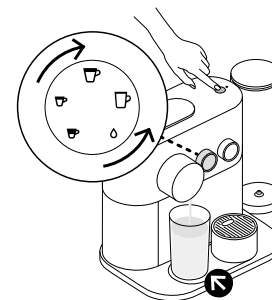



Κανονική παρασκευή καφέ

GR

i Η προθέρμανση διαρκεί περίπου 25-30 δευτερόλεπτα. Κατά την προθέρμανση, μπορείτε να επιλέξετε οποιοδήποτε ρόφημα καφέ και να πατήσετε το κουμπί εκχύλισης. Ο καφές θα αρχίσει να ρέει αυτόματα όταν η μηχανή είναι έτοιμη.

1 Γεμίστε το δοχείο νερού με φρέσκο πόσιμο νερό. Τοποθετήστε μία κούπα κάτω από το στόμιο εκροής καφέ.

2 Ανοίξτε το δρομέα, βάλτε μία κάψουλα και κλείστε τον.

	Ristretto (25 ml)
	Espresso (40 ml)
	Lungo (110 ml)
	Americano (25 ml καφέ; 125 ml ζεστό νερό)
	Ζεστό νερό (200 ml)

Για να επιλέξετε τη συνταγή σας, στρέψτε το διακόπτη ροφημάτων μέχρι τη θέση του επιθυμητού ροφήματος. Έπειτα επιλέξτε την επιθυμητή θερμοκρασία στρέφοντας το διακόπτη. Πατήστε το κουμπί εκχύλισης που βρίσκεται πάνω στη μηχανή. Ο καφές θα αρχίσει να ρέει.

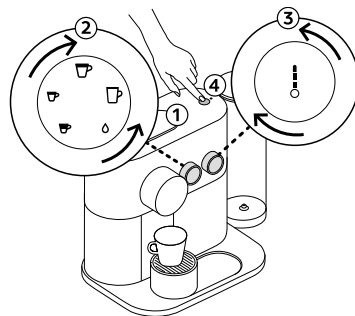

i Για να διασφαλιστούν οι συνθήκες υγιεινής, συστήνεται εντόνως να μη χρησιμοποιείται ξανά μία ήδη χρησιμοποιημένη κάψουλα.

i Εάν επιλέξετε τη μέγιστη θερμοκρασία, ο καφές θα είναι πολύ ζεστός. Συνιστούμε να χρησιμοποιήσετε κούπα με λαβή.

3 Η παρασκευή θα σταματήσει αυτόματα. Η κάψουλα θα εξαχθεί αυτόματα μετά από 10 δευτερόλεπτα.

4 Για να απογεμίσετε χειροκίνητα τον καφέ σας, πατήστε οποιοδήποτε κουμπί καφέ εντός 10 δευτερολέπτων πριν από το τέλος της παρασκευής του καφέ. Για να απογεμίσετε πλήρως με νερό μπορείτε να προσθέσετε νερό χειρωνακτικά επιλέγοντας το εικονίδιο με το νερό στο κουμπί εκχύλισης. Παρακαλούμε σημειώστε ότι η θερμοκρασία δε μπορεί να αλλάξει κατά τη διάρκεια της εκχύλισης.



10 sec



Κανονική παρασκευή καφέ

- 5 Για να σταματήσει η ροή του καφέ,** πατήστε το κουμπί εκχύλισης ή μετακινήστε ελαφρώς το δρομέα προς τα δεξιά της μηχανής. Παρακαλούμε σημειώσατε ότι δεν είναι δυνατόν το απογέμισμα με νερό χειροκίνητα σε αυτή την περίπτωση.

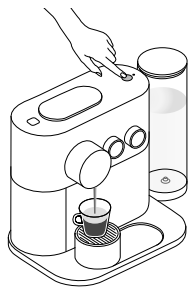

- 6 Για να αλλάξετε το επιλεγθέν μέγεθος κούπας** ενώ γίνεται η παρασκευή του καφέ, επιλέξτε το κουμπί με το νέο μέγεθος που επιθυμείτε. Η μηχανή θα σταματήσει αμέσως, εάν ο όγκος του καφέ που έχει εκχυλιστεί είναι ήδη μεγαλύτερος από το νέο επιθυμητό μέγεθος κούπας.

- 7 Για να χρησιμοποιήσετε ένα ποτήρι συνταγών,** αλλά μετακινήστε τη βάση κούπας.

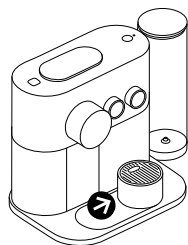

Μενού ρυθμίσεων







Για να μπειτε στη λειτουργία ρυθμίσεων:

- Σιγουρευτείτε ότι η μηχανή είναι σβηστή και ο δρομέας κλειστός.
- Πατήστε το κουμπί εκχύλισης για 6 δευτερόλεπτα.
- Επιλέξτε το σχετικό διακόπτη.
- Πατήστε το κουμπί εκχύλισης.

Για να βγείτε από τη λειτουργία των ρυθμίσεων:

- Η μηχανή επιστρέφει στη λειτουργία αναμονής αυτομάτως μετά από 30 δευτερόλεπτα.
- Ανοίξτε το δρομέα.

Επιλογές λειτουργίας ρυθμίσεων:

-  Ristretto: Καθαρισμός καθαλατώσεων
-  Espresso: Άδειασμα συστήματος
-  Lungo: Επαναφορά στις εργοστασιακές ρυθμίσεις
-  Americano: Σκληρότητα νερού
-  Ζεστό νερό: Λειτουργία εξοικονόμησης ενέργειας
-  Όλα τα φώτα αναμμένα: *Bluetooth®*





Ρυθμίσεις: Εξοικονόμηση Ενέργειας

 **Η μηχανή θα** σβήσει αυτόματα μετά από 9 λεπτά χωρίς χρήση.

1 Για να αλλάξετε την αυτόματη λειτουργία σβησίματος:

- Μπείτε στη λειτουργία ρυθμίσεων και επιλέξτε το εικονίδιο νερού [▲].
- Πατήστε το κουμπί εκχύλισης για επιβεβαίωση.
- Χρησιμοποιήστε το διακόπτη θερμοκρασίας για να επιλέξετε την επιθυμητή θερμοκρασία.
- Επιβεβαιώστε πατώντας το κουμπί εκχύλισης.

Μπορείτε τώρα να προγραμματίσετε μία άλλη λειτουργία αυτόματου σβησίματος:

-  ➔ 9 λεπτά
-  ➔ 30 λεπτά
-  ➔ 2 ώρες
-  ➔ 8 ώρες





Το επιλεγμένο εικονίδιο θα αναβοσβήσει δύο φορές για να επιβεβαιώσει ότι έγινε η αλλαγή κι έπειτα η μηχανή θα σβήσει.

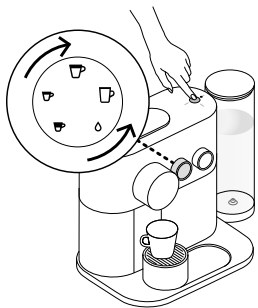

Προγραμματισμός όγκου νερού



Οποιοδήποτε κουμπί καφέ μπορεί να προγραμματιστεί:

-  Κουμπί Ristretto: από 15 έως 30 ml
-  Κουμπί Espresso: από 30 έως 70 ml
-  Κουμπί Lungo: από 70 έως 130 ml
-  Κουμπί Americano: Καφές από 15 έως 110 ml, Ζεστό νερό από 25 έως 300 ml
-  Ζεστό νερό από 50 έως 300 ml

→ **Για να προγραμματίσετε τον όγκο νερού για Ristretto, Espresso και Lungo:**

1. Σιγουρευτείτε ότι η μηχανή είναι αναμμένη. 2. Ανοίξτε τελείως το δρομέα και εισάγετε μία κάψουλα. 3. Κλείστε το δρομέα. 4. Πατήστε και κρατήστε πατημένο το επιλεγμένο κουμπί καφέ. 5. Απελευθερώστε το κουμπί, όταν επιτευχθεί ο επιθυμητός όγκος. 6. Τα 3 κουμπιά παρασκευής καφέ αναβοσβήνουν για επιβεβαίωση.

→ **Για να προγραμματίσετε τον όγκο νερού για Americano:**

1. Επιλέξτε τη συνταγή Americano και πατήστε και κρατήστε πατημένο το κουμπί μέχρι να επιτευχθεί ο επιθυμητός όγκος καφέ. 2. Πατήστε και κρατήστε ξανά πατημένο μέχρι να επιτευχθεί ο επιθυμητός όγκος νερού. 3. Το κουμπί αναβοσβήνει μία φορά για επιβεβαίωση. 4. Ο όγκος νερού και καφέ έχει τώρα αποθηκευτεί.

→ **Για να προγραμματίσετε τον όγκο νερού για ζεστό νερό:**

1. Επιλέξτε το εικονίδιο ζεστού νερού και πατήστε και κρατήστε πατημένο το κουμπί εκχύλισης μέχρι να επιτευχθεί ο επιθυμητός όγκος νερού. 2. Ο όγκος νερού έχει τώρα αποθηκευτεί.



Ρυθμίσεις: Επαναφορά εργοστασιακών ρυθμίσεων

i Εάν κάνετε επαναφορά των εργοστασιακών ρυθμίσεων, η ενέργεια αυτή θα ακυρώσει τη ζεύξη και θα επαναπρογραμματίσει τη διαχείριση αποθέματος καψουλών και την ειδοποίηση καθαρισμού καθαλατώσεων.

Οι εργοστασιακές ρυθμίσεις είναι οι εξής:

1. Ristretto (25 ml), Espresso (40 ml), Lungo (110 ml), Americano (25 ml καφές, 125 ml ζεστό νερό). Ή επιλέξετε το εικονίδιο σταγόνας για ζεστό νερό (200 ml).
2. Αυτόματο σβήσιμο μετά από 9 λεπτά.
3. Η σκληρότητα του νερού έχει τεθεί εργοστασιακά στο «σκληρό νερό».
4. Καμία συσκευή δεν είναι συζευγμένη.

Για να το επιτύχετε μέσω της μηχανής σας:

- Σιγουρευτείτε ότι η μηχανή είναι σβηστή και ο δρομέας είναι κλειστός.
- Πατήστε και κρατήστε πατημένο το κουμπί εκχύλισης για 6 δευτερόλεπτα - και οι δύο επιλογείς θα αναβοσβήσουν για να επιβεβαιώσουν ότι βρίσκεστε στη λειτουργία ρυθμίσεων.
- Επιλέξτε τη δοσολογία Lungo και πιέστε το κουμπί εκχύλισης.
- Το κουμπί Lungo θα αναβοσβήσει για να επιβεβαιώσει ότι έχετε μπει σε αυτή τη λειτουργία.
- Για να βγείτε από αυτή τη λειτουργία χωρίς να κάνετε επαναφορά εργοστασιακών ρυθμίσεων, πατήστε το κουμπί εκχύλισης. Όχι/Έξοδος ↓ Ναι/Επιβεβαίωση ↓
- Για επαναφορά στις εργοστασιακές ρυθμίσεις, στρέψτε το διακόπτη θερμοκρασίας στη μέγιστη θέση και πατήστε το κουμπί εκχύλισης.
- Όλα τα κουμπιά καφέ και το φως συντήρησης θα αναβοσβήσουν για επιβεβαίωση.

Ρυθμίσεις: Αδειάζοντας το σύστημα πριν από περίοδο αχρησίας ή για προστασία από το κρύο

GR

⚠ Μπορεί να βγει ατμός από το ακροφύσιο.



i Η μηχανή παραμένει μπλοκαρισμένη για 10 λεπτά μετά το άδειασμα!

1 Αφαιρέστε το δοχείο νερού. Τοποθετήστε ένα δοχείο κάτω από το στόμιο εκροής καφέ.
Αφαιρέστε, αδιάστε και επανατοποθετήστε το δίσκο αποστράγγισης.

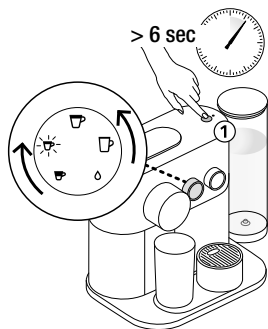
2 Σιγουρευτείτε ότι η μηχανή και ο δρομέας είναι κλειστοί.



3 Εισαγωγή στη λειτουργία ρυθμίσεων:

- Πατήστε το κουμπί εκχύλισης για 6 δευτερόλεπτα - και οι δύο διακόπτες θα αναβοσβήσουν για να επιβεβαιώσουν ότι είστε στη λειτουργία ρυθμίσεων.
- Επιλέξτε Espresso και πατήστε το κουμπί εκχύλισης - Το εικονίδιο Espresso θα αναβοσβήσει για επιβεβαίωση.
- Για να βγείτε από αυτή τη λειτουργία χωρίς να κάνετε επαναφορά των εργοστασιακών ρυθμίσεων, πατήστε το κουμπί εκχύλισης. Όχι/Έξοδος  Ναι/Επιβεβαίωση 
- Για επαναφορά στις εργοστασιακές ρυθμίσεις, στρέψτε το διακόπτη θερμοκρασίας στη μέγιστη θέση και πατήστε το κουμπί εκχύλισης.
- Θα ξεκινήσει η διαδικασία αδειάσματος.
- Όταν η διαδικασία έχει ολοκληρωθεί, καθαρίστε το δίσκο αποστράγγισης και τη βάση κουπών.
- Η μηχανή περνά σε λειτουργία αυτόματου σβησίματος όταν είναι άδεια.

GR Καθαρισμός

i Για να διασφαλιστούν οι προδιαγραφές υγιεινής, σας συστήνουμε εντόνως να αδειάζετε και να καθαρίζετε κάθε μέρα τον κάδο χρησιμοποιημένων καψουλών.

1 Αφαιρέστε το καπάκι και το δοχείο νερού και καθαρίστε τα με άοσμο καθαριστικό και ξεπλύνετε με χλιαρό/ζεστό νερό.

2 Στεγνώστε όλα τα μέρη του δοχείου νερού με καθαρή πετσέτα, ύφασμα ή χαρτί και επανασυναρμολογήστε όλα τα μέρη.

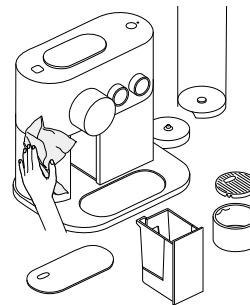

3 Καθαρίστε την εμφάνεια της μηχανής, συμπεριλαμβανομένης και της εμφάνειας κάτω από τη μεταλλική σχάρα, με ένα υγρό πανί και άοσμο καθαριστικό.

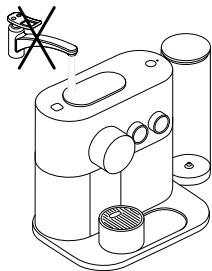

⚠ Ποτέ μη βυθίζετε τη συσκευή ή μέρος αυτής σε νερό.

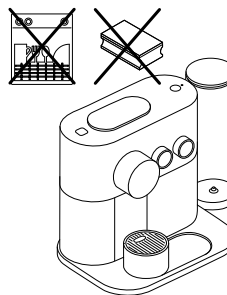

⚠ Μη χρησιμοποιείτε κανένα ισχυρό καθαριστικό προϊόν ή διάλυμα καθαρισμού. Μην τοποθετείτε στο πλυντήριο πιάτων.

Σκληρότητα νερού

Το επίπεδο της σκληρότητας του νερού μπορεί να ελεγχθεί με το στικ σκληρότητας νερού που θα βρείτε στην πρώτη σελίδα του εγχειριδίου χρήσης. Για να εισέλθετε στη λειτουργία σκληρότητας νερού:

- Διασφαλίστε ότι η μηχανή είναι σβηστή και ο δρομέας κλειστός.
- Πατήστε το κουμπί εκχύλισης για 6 δευτερόλεπτα, και οι δύο διακόπτες θα αναβοσβήσουν για επιβεβαίωση.
- Επιλέξτε το εικονίδιο Americano, πατήστε το κουμπί εκχύλισης, το εικονίδιο Americano θα αναβοσβήσει για επιβεβαίωση.
- Χρησιμοποιήστε το διακόπτη θερμοκρασίας για να επιλέξετε το κατάλληλο επίπεδο.
- Αφού επιλέξετε, πατήστε το κουμπί εκχύλισης για επιβεβαίωση.
- Η μηχανή θα βγει από τη λειτουργία ρυθμίσεων και θα σβήσει.

Σκληρότητα νερού*

	App.	fH	dH	CaCO ₃	Καθαρισμός μετά από:* κούπες ☕ (40 ml)	
	Επίπεδο 0	< 5	< 3	< 50 mg/l	4000	fH Γαλλική κλίμακα
	Επίπεδο 1	> 7	> 4	> 70 mg/l	3000	dH Γερμανική κλίμακα
	Επίπεδο 2	> 13	> 7	> 130 mg/l	2000	CaCO ₃ Ανθρακικό ασβέστιο
	Επίπεδο 3	> 25	> 14	> 250 mg/l	1500	
	Επίπεδο 4	> 38	> 21	> 380 mg/l	1000	

* Στην εφαρμογή, η σκληρότητα νερού μπορεί να ρυθμιστεί ανά πάσα στιγμή στο «Νερό».



Συχνή χρήση του Americano ή του ζεστού νερού μπορεί να οδηγήσει σε πιο συχνή αφαλάτωση.



Αφαίρεση καθυαλατώσεων

⚠ Διαβάστε τα μέτρα ασφάλειας στη συσκευασία του καθαριστικού καθυαλατώσεων και αναφερθείτε στον πίνακα για τη συχνότητα της χρήσης. Το διάλυμα αφαίρεσης καθυαλατώσεων μπορεί να είναι επιβλαβές. Αποφύγετε την επαφή με τα μάτια, το δέρμα και τις επιφάνειες. Ποτέ μη χρησιμοποιείτε άλλο προϊόν εκτός από το σετ αφαίρεσης καθυαλατώσεων *Nespresso* που διατίθεται από το *Nespresso Club*, διότι μπορεί να προκληθεί βλάβη στη μηχανή σας. Ο ακόλουθος πίνακας παρουσιάζει τη συχνότητα αφαίρεσης των καθυαλατώσεων που απαιτείται για τη βέλτιστη λειτουργία της μηχανής σας, σύμφωνα με τη σκληρότητα του νερού. Για οποιοσδήποτε πρόσθετες πληροφορίες επιθυμείτε σχετικά με την αφαίρεση των καθυαλατώσεων, παρακαλούμε επικοινωνήστε με το *Nespresso Club*.



Για να βγείτε από τη λειτουργία αφαίρεσης καθυαλατώσεων πριν από την τελική επιβεβαίωση με το διακόπτη θερμοκρασίας, ανοίξτε το δρομέα. Εναλλακτικά ή μηχανή θα επιστρέψει σε λειτουργία αυτόματου σβησίματος μετά από 30 δευτερόλεπτα.



Διάρκεια περίπου 20 λεπτά.

- 1 Αδειάστε το δίσκο αποστράγγισης** και το δοχείο χρησιμοποιημένων καψουλών.

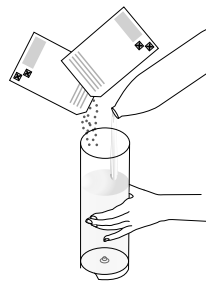

- 2 Γεμίστε το δοχείο νερού** με 2 μονάδες καθαριστικού υγρού *Nespresso* και προσθέστε νερό έως το μέγιστο.

- 3 Τοποθετήστε ένα δοχείο** (ελάχιστου όγκου: 1.2 L) κάτω από το στόμιο εκροής καφέ.

- 4 Για να μπείτε στη λειτουργία καθαρισμού καθαλατώσεων:** Βεβαιωθείτε ότι η μηχανή είναι κλειστή. Πατήστε το κουμπί εκχύλισης για 6 δευτερόλεπτα. Οι δύο επιλογείς θα αναβοσβήσουν για επιβεβαίωση. Έπειτα, στο δείκτη θερμοκρασίας, επιλέξτε το ανώτερο επίπεδο "I" για επιβεβαίωση ή το κατώτερο "0" για ακύρωση. Πιέστε το κουμπί εκχύλισης για να επιβεβαιώσετε την επιλογή σας. Το εικονίδιο του Ristretto θα αναβοσβήσει για να επιβεβαιώσει ότι είστε σε διαδικασία καθαρισμού καθαλατώσεων.

i Το εικονίδιο του Ristretto θα αναβοσβήνει σε όλη τη διαδικασία καθαρισμού καθαλατώσεων. Το φως συντήρησης θα είναι σταθερά αναμμένο κατά τη διαδικασία. Το φως συντήρησης θα αναβοσβήνει όταν θα χρειαστεί κάποια χειροκίνητη παρέμβαση.

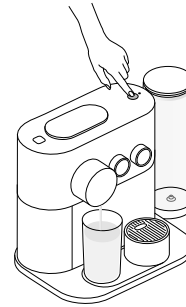

- 5 Πιέστε το κουμπί της εκχύλισης** για να ξεκινήσει ο κύκλος αφαλάτωσης. Το υγρό καθαρισμού καθαλατώσεων θα περάσει από το στόμιο εκροής καφέ και νερού. Όταν η μηχανή σταματήσει και το φως συντήρησης αναβοσβήνει, αφαιρέστε και αδειάστε τη σχάρα αποστράγγισης και επανατοποθετήστε τη. Πιέστε το κουμπί της εκχύλισης ξανά. Η μηχανή θα σταματήσει όταν το δοχείο νερού αδειάσει.

i Μπορείτε να σταματήσετε τη διαδικασία αφαλάτωσης ανά πάσα στιγμή πατώντας το κουμπί εκχύλισης (πχ. για να αδειάσετε και να επανατοποθετήσετε το δοχείο). Συνεχίστε τη διαδικασία πατώντας το κουμπί εκχύλισης ξανά.

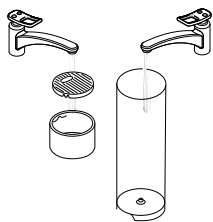

- 6 Ξεπλύντε** το δοχείο νερού, το δίσκο αποστράγγισης και τη βάση κουπιών πολύ καλά για να μην υπάρχουν οποιαδήποτε κατάλοιπα.

- 7 Επαναγεμίστε το δοχείο** νερού με 1.2 L φρέσκο πόσιμο νερό.

- 8 Πιέστε το κουμπί της εκχύλισης** για να ξεπλύνετε τη μηχανή σας, η αντλία θα ξεκινήσει. Η μηχανή θα σταματήσει αυτόματα όταν αδειάσει το δοχείο νερού. Αφαιρέστε τη σχάρα αποστράγγισης και επανατοποθετήστε τη. Η μηχανή θα απενεργοποιηθεί αυτόματα όταν τελειώσει η διαδικασία αφαλάτωσης. Η μηχανή είναι τώρα έτοιμη για χρήση.

i Αν το φως συντήρησης συνεχίζει να αναβοσβήνει αφού έχετε ξεπλύνει τη μηχανή σημαίνει ότι η ποσότητα νερού της έκπλυσης ήταν μικρότερη του 1.2 L. Επαναλάβετε το βήμα 7.

GR Αντιμετώπιση προβλημάτων

 Διατίθενται σχετικά βίντεο στην εφαρμογή και στον ιστοχώρο www.nespresso.com – στην ενότητα «club».		
Η ζεύξη δεν ήταν επιτυχής.	<ul style="list-style-type: none">- Ελέγξτε και βεβαιωθείτε ότι το <i>Bluetooth®</i> στο smartphone ή το tablet είναι ενεργοποιημένο.- Ελέγξτε τη συμβατότητα του smartphone ή του tablet σας με τη μηχανή (δείτε τη σελ. 140).	<ul style="list-style-type: none">- Βεβαιωθείτε ότι το smartphone ή το tablet σας είναι εντός της μέγιστης απόστασης από τη μηχανή (μέγιστη απόσταση 20 cm) κατά τη διάρκεια της ζεύξης.- Βεβαιωθείτε ότι δεν είναι αναμμένοι φούρνος μικροκυμάτων κοντά στη μηχανή κατά τη διάρκεια της ζεύξης.
Εάν θέλετε να λύσετε τη ζεύξη της μηχανής σας, μέσω της εφαρμογής.	<ul style="list-style-type: none">- Πηγαίστε στην εφαρμογή «Όνομα», κάντε κλικ στο «Κατάσταση Μηχανής», κι έπειτα επιλέξτε «Αποσύνδεση της μηχανής».- Κάντε κλικ στο «αποσυνδέστε τη συσκευή» για να επιβεβαιώσετε τη λύση της ζεύξης.	<ul style="list-style-type: none">- Εποήμανση: Εάν κάνετε ξανά λύση της ζεύξης σε αυτή τη μηχανή, όλες οι ειδικές ρυθμίσεις θα χαθούν και η μηχανή θα επανέλθει στις εργοστασιακές ρυθμίσεις.
Δεν έχει κανένα φως αναμένο η μηχανή.	<ul style="list-style-type: none">- Η μηχανή σβήνει αυτομάτως. Δείτε την παράγραφο «Εξοικονόμηση Ενέργειας».	<ul style="list-style-type: none">- Ελέγξτε την παροχή ρεύματος: φικ, τάση, ασφάλεια.
Δεν ρέει καφές, ούτε νερό, ασυήθης ροή καφέ.	<ul style="list-style-type: none">- Ελέγξτε αν το δοχείο νερού είναι στη σωστή θέση, εάν είναι άδειο, γεμίστε με πόσιμο νερό.- Προθερμάνετε την κούπα.	<ul style="list-style-type: none">- Κάντε αφαίρεση των καθυλώσεων, εάν απαιτείται.
Ο καφές δεν είναι αρκετά ζεστός.	<ul style="list-style-type: none">- Αδειάστε τον κάδο καψουλών.	<ul style="list-style-type: none">- Κάντε αφαίρεση των καθυλώσεων, εάν απαιτείται.
Ο δρομέας δεν κλείνει τελείως ή η μηχανή δεν ξεκινά την παρασκευή του καφέ.	<ul style="list-style-type: none">- Αποσυνδέστε τη μηχανή από την πρίζα.- Αδειάστε το δίσκο αποστράγγισης αν είναι γεμάτος και αφαιρέστε όλα τα νερά κάτω από τη μηχανή. Μετά συνδέστε πάλι τη μηχανή στην πρίζα.	<ul style="list-style-type: none">- Ελέγξτε εάν κάποια κάψουλα έχει μπλοκάρει μέσα στη μηχανή (εποήμανση: Μη βόζετε τα δάχτυλά σας μέσα στη μηχανή).- Εάν το πρόβλημα επιμένει, καλέστε το <i>Nespresso Club</i>.
Διαρροή (νερό κάτω από τη μηχανή).	<ul style="list-style-type: none">- Αποσυνδέστε τη μηχανή από την πρίζα.- Αδειάστε το δίσκο αποστράγγισης αν είναι γεμάτος και αφαιρέστε όλα τα νερά κάτω από τη μηχανή. Μετά συνδέστε πάλι τη μηχανή στην πρίζα.	<ul style="list-style-type: none">- Εάν το κουμπί εκχύλισης είναι οβηστό και το φως συντήρησης είναι αναμένο σημαίνει ότι το δοχείο νερού είναι άδειο ή το δοχείο χρησιμοποιημένων καψουλών είναι γεμάτο.- Εάν το πρόβλημα επιμένει, καλέστε το <i>Nespresso Club</i>.
Το φως συντήρησης είναι αναμένο.	<ul style="list-style-type: none">- Όταν το κουμπί εκχύλισης είναι αναμένο και το φως συντήρησης αναβοσβήνει αργά σημαίνει ότι χρειάζεται αφαίρεση καθυλώσεων.	<ul style="list-style-type: none">- Εάν το κουμπί εκχύλισης είναι οβηστό και το φως συντήρησης είναι αναμένο σημαίνει ότι το δοχείο νερού είναι άδειο ή το δοχείο χρησιμοποιημένων καψουλών είναι γεμάτο.- Εάν το πρόβλημα επιμένει, καλέστε το <i>Nespresso Club</i>.
Το φως <i>Nespresso</i> είναι αναμένο.	<ul style="list-style-type: none">- Αυτό σημαίνει ότι τελείωσε το απόθεμα καψουλών. Μπορείτε να παραγγείλετε κάψουλες μέσω της εφαρμογής ή του ιστοχώρου <i>Nespresso</i>.	
Υπερθέρμανση μηχανής ή λειτουργία σε περιβάλλον υπό το 0°.	<ul style="list-style-type: none">- Το φως συντήρησης θα ανάψει.- Το κουμπί εκχύλισης θα σβήσει.	<ul style="list-style-type: none">- Το κουμπί θερμοκρασίας θα αναβοσβήνει γρήγορα. Παρακαλούμε περιμένετε να σβήσουν όλα τα κουμπιά, θα χρειαστούν μερικά λεπτά. Όσο διαρκεί αυτό δε μπορεί να χρησιμοποιηθεί η μηχανή.
Η ροή καφέ ή νερού δεν σταματά ακόμα κι αν πατηθεί οποιοδήποτε κουμπί καφέ.	<ul style="list-style-type: none">- Απαλά σπρώξτε το δρομέα προς το πίσω μέρος της μηχανής για να σταματήσει η ροή.	<ul style="list-style-type: none"> Η ροή ζεστού νερού σταματά πάντα λίγη ώρα αφότου πατηθεί το κουμπί εκχύλισης για να σταματήσει. Αυτό είναι κανονική συμπεριφορά, όχι αντιμετώπιση προβλήματος.
Δεν ρέει καφές, το νερό πάει κατευθείαν στο δίσκο αποστράγγισης (παρότι υπάρχει μέσα κάψουλα).	<ul style="list-style-type: none">- Τραβήξτε τον υποδοχέα για να σιγουρευτείτε ότι έχει κλείσει.	<ul style="list-style-type: none">- Εάν το πρόβλημα επιμένει, καλέστε το <i>Nespresso Club</i>.
Η μηχανή σβήνει.	<ul style="list-style-type: none">- Για να εξοικονομήσει ενέργεια η μηχανή θα σβήνει από μόνη της μετά από 9 λεπτά χωρίς χρήση.- Δείτε την παράγραφο «Εξοικονόμηση Ενέργειας».	<ul style="list-style-type: none">- Πατήστε οποιοδήποτε κουμπί καφέ για να ανάψετε τη μηχανή ή ανοίξτε το δρομέα.
Ο κάδος χρησιμοποιημένων καψουλών και ο δίσκος αποστράγγισης έχουν κολλήσει.	<ul style="list-style-type: none">- Αποσυνδέστε τη μηχανή από την πρίζα.- Σηκώστε τη μηχανή.	<ul style="list-style-type: none">- Χρησιμοποιήστε την οπή κάτω από τη μηχανή για να σπρώξετε έξω τον κάδο.- Καθαρίστε τον κάδο χρησιμοποιημένων καψουλών, το δίσκο αποστράγγισης και την υποδοχή.

Επικοινωνία με το Nespresso Club

GR

Επειδή μπορεί να μην έχουμε προβλέψει όλες τις χρήσεις της συσκευής σας, εάν θέλετε πρόσθετες πληροφορίες ή συμβουλές, καλέστε το Nespresso Club ή τον εξουσιοδοτημένο αντιπρόσωπό σας Nespresso.

Τα στοιχεία επικοινωνίας του κοντινότερου σας Nespresso Club ή εξουσιοδοτημένου αντιπροσώπου Nespresso βρίσκονται στον φάκελο «Καλωσορίσατε στη Nespresso» μέσα στο κουτί της μηχανής σας ή στο nespresso.com

Διάθεση απορριμμάτων και Προστασία του περιβάλλοντος

Η συσκευή αυτή είναι σύμφωνη με την Οδηγία ΕΕ 2012/19/ΕΚ. Τα υλικά συσκευασίας και η συσκευή περιέχουν ανακυκλώσιμα υλικά.

Η συσκευή σας περιέχει πολύτιμα υλικά τα οποία μπορούν να επαναχρησιμοποιηθούν ή να ανακυκλωθούν. Ο διαχωρισμός των εναπομεινάντων απορριμμάτων σε διαφορετικές κατηγορίες διευκολύνει την ανακύκλωση πολύτιμων πρώτων υλών. Αφήστε τη συσκευή σας σε ένα σημείο συλλογής. Πληροφορίες σχετικά με τη διάθεση απορριμμάτων μπορείτε να έχετε από τις τοπικές αρχές.

Για περισσότερες πληροφορίες σχετικά με τις δράσεις της Nespresso για τη διατήρησιμη ανάπτυξη, επισκεφθείτε την ιστοσελίδα www.nespresso.com

Εγγύηση

Η De'Longhi παρέχει εγγύηση για το συγκεκριμένο προϊόν κατά σφαλμάτων υλικών και εργασιών, για δύο έτη από την ημερομηνία αγοράς. Κατά τη διάρκεια αυτής της περιόδου, η De'Longhi θα επισκευάσει ή θα αντικαταστήσει, κατά την κρίση της, οποιοδήποτε ελαττωματικό προϊόν, ανεξόδως για τον αγοραστή. Τα αντικατασταθέντα προϊόντα ή τα επισκευασμένα μέρη καλύπτονται με εγγύηση, η οποία θα έχει διάρκεια τον χρόνο που απομένει από την αρχική εγγύηση ή έξι μήνες, όποιο διάστημα είναι μεγαλύτερο. Η παρούσα περιορισμένη εγγύηση δεν ισχύει για οποιοδήποτε ελάττωμα οφείλεται σε ατύχημα, κακή χρήση, ακατάλληλη συντήρηση ή κανονική φθορά. Εκτός από το βαθμό που επιτρέπεται από την ισχύουσα νομοθεσία, οι όροι της παρούσας περιορισμένης ευθύνης δεν αποκλείουν, περιορίζουν ή τροποποιούν, αλλά ισχύουν επιπρόσθετα στα επιβεβλημένα νόμιμα δικαιώματα που αφορούν την πώληση του προϊόντος σε εσάς. Εάν πιστεύετε ότι το προϊόν που έχετε είναι ελαττωματικό, επικοινωνήστε με την De'Longhi για οδηγίες σχετικά με το που θα το στείλετε ή θα το φέρετε για επισκευή.



NESPRESSO EXPERT

