

Panasonic

Operating Instructions (Household) Sonic Vibration Toothbrush Model No. EW-DL82

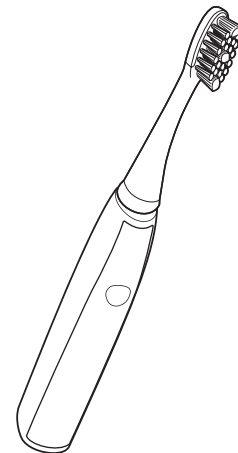

English	3	Dansk	99	Česky	191
Deutsch	19	Português	115	Slovensky	207
Français	35	Norsk	131	Magyar	223
Italiano	51	Svenska	145	Română	237
Nederlands	67	Suomi	159	Türkçe	253
Español	83	Polski	175		

Operating Instructions (Household) Sonic Vibration Toothbrush Model No. EW-DL82

Contents

Safety precautions	5	Troubleshooting	14
Parts identification	8	Battery life	16
Storing and charging the toothbrush ...	8	Removing the built-in rechargeable battery	16
Before cleaning your teeth	9	Specifications	16
Using the toothbrush	10	Changing the brush head (Sold separately)	16
Tips on usage	11		
How to clean	12		

Thank you for purchasing this Panasonic product.

Before operating this unit, please read these instructions completely and save them for future use.

Warning

- Be sure to switch off the appliance and remove the plug from a household outlet before performing any maintenance. Failure to do so may result in electric shock.
- Do not wash the charger. Doing so may result in electric shock.
- If the power cord of the charger is damaged, the entire charger should be discarded.
- Toothbrushes can be used by children and persons with reduced physical, sensory or mental capabilities or lack of experience and knowledge if they have been given supervision or instruction concerning use of the appliance in a safe way and understand the hazards involved.
- Cleaning and user maintenance shall not be made by children without supervision.
- Children shall not play with the appliance.

Safety precautions

To reduce the risk of injury, loss of life, electric shock, fire, malfunction, and damage to equipment or property, always observe the following safety precautions.

Explanation of symbols

The following symbols are used to classify and describe the level of hazard, injury, and property damage caused when the denotation is disregarded and improper use is performed.



DANGER

Denotes a potential hazard that will result in serious injury or death.



WARNING

Denotes a potential hazard that could result in serious injury or death.



CAUTION

Denotes a hazard that could result in minor injury.

The following symbols are used to classify and describe the type of instructions to be observed.



This symbol is used to alert users to a specific operating procedure that must not be performed.



This symbol is used to alert users to a specific operating procedure that must be followed in order to operate the unit safely.



DANGER



This product has a built-in rechargeable battery. Do not throw into fire, apply heat, or charge, use, or leave in a high temperature environment.

- Doing so may cause overheating, ignition, or explosion.



WARNING

Immediately stop using and remove the power plug if there is an abnormality or failure.

- Failure to do so may cause fire, electric shock, or injury.

<Abnormality or failure cases>



- **The main unit or charger is deformed or abnormally hot.**
- **The main unit or charger smells of burning.**
- **There is abnormal sound during use or charging of the main unit or charger.**

- Immediately request inspection or repair at an authorized service center.



Always ensure the appliance is operated on an electric power source matched to the rated voltage indicated on the charger.

Fully insert the power plug.

- Failure to do so may cause fire or electric shock.



Regularly clean the power plug to prevent dust from accumulating.

- Failure to do so may cause fire due to insulation failure caused by humidity.

Disconnect the power plug and wipe with a dry cloth.

WARNING

 **Do not connect or disconnect the power plug to a household outlet with a wet hand.**

- Doing so may cause electric shock or injury.

 **Do not place the charger over or near water filled sink or bathtub.**

- Doing so may cause electric shock or fire due to a short circuit.

 **Never disassemble except when disposing of the product.**

- Doing so may cause fire, electric shock, or injury.

Do not store within the reach of children or infants.

 **Do not let them use it.**

- Doing so may cause an accident or injury due to accidental ingestion of removable parts.

Do not use when the cord or the power plug is damaged or when the fitting into the household outlet is loose.

 **Do not damage, modify, forcefully bend, pull, twist, or bundle the cord.**

Also, do not place anything heavy on or pinch the cord.

- Doing so may cause electric shock or fire due to a short circuit.

 **Do not use anything other than the supplied charger. Also, do not charge any other product with the supplied charger.**

- Doing so may cause burn or fire due to a short circuit.



Do not use in a way exceeding the rating of the household outlet or the wiring.

- Exceeding the rating by connecting too many power plugs to one household outlet may cause fire due to overheating.



Do not modify or repair.

- Doing so may cause fire, electric shock, or injury.
Contact an authorized service center for repair (battery change, etc.).



CAUTION



Disconnect the power plug from the household outlet when not using for extended period of time.

- Failure to do so may cause electric shock or fire due to electrical leakage resulting from insulation deterioration.



Disconnect the power plug by holding onto it instead of the cord.

- Failure to do so may cause electric shock or fire due to a short circuit.



People who have severe gum disease, have teeth being treated, or are concerned about symptoms within their mouth should consult a dentist before use.

- Failure to do so may cause injury or damage to teeth and gums.



CAUTION

Do not use the brush with toothpaste that contains a high abrasive content, such as toothpaste for removing tar or for whitening.

Do not let anyone that cannot operate the brush themselves use it.



People with a low sensitivity within their mouth should not use the brush.

Do not apply the brush head strongly against teeth or gums, or use it continuously against same spot.

Do not apply the plastic part of the main unit or brush head to teeth.

- Doing so may cause injury or damage to teeth and gums.



Never use for a purpose other than cleaning your teeth.

- Doing so may cause an accident or injury.



Do not share the brush head with your family or other people.

- Doing so may result in infection or inflammation.



Do not drop or subject to shock.

- Doing so may cause injury.



Do not wrap the cord tightly around the charger when storing.

- Doing so may cause the wire in the cord to break with the load, and may cause fire due to a short circuit.



Do not place a metallic object such as a coin or a clip on top of the charger.

- Doing so may cause burns due to excessive heat.

► Notes

When you first begin using the toothbrush, you may experience slight bleeding of the gums even though your gums may be healthy. This is because your gums are receiving stimulation by the toothbrush for the first time. The bleeding should stop after one or two weeks of use. Bleeding that persists for more than two weeks may be indication of an abnormal condition of your gums, such as pyorrhea. In this case, stop using the toothbrush and consult your dentist.

Parts identification

English

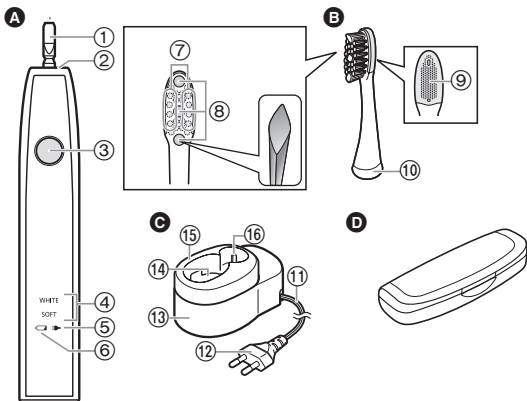

A Main unit

- ① Toothbrush shaft
- ② Waterproof rubber seal
- ③ Power switch
- ④ Mode indicator
- ⑤ Charge status lamp (→)
- ⑥ Battery capacity lamp (←)

B Stain care brush

- ⑦ Extra fine side bristles
- ⑧ High-density bristles
- ⑨ Tongue cleaner
- ⑩ Identification ring

C Charger (RE8-52)

(The shape of the power plug differs depending on the area.)

- ⑪ Cord
- ⑫ Power plug
- ⑬ Charger base
- ⑭ Charging section
- ⑮ Main unit guide
- ⑯ Brush head storage

Accessory

D Carrying case

Characteristics of brush bristles (⑧)

The bristles in the center (high-density bristles) are arranged in a diamond shape, which is designed for stain care.

Storing and charging the toothbrush

- If the toothbrush stops operating when first using it (immediately after purchasing it, or after not using it for 3 months or more) or during use, charge the main unit.
- Adequate ambient temperature for charging is 5 °C – 35 °C. The battery may not charge properly or not at all under extreme low or high temperatures.
- You can keep the main unit attached on the charger when not in use to maintain the full battery capacity. It will not overcharge the main unit.
- The main unit may become warm during use and charging. However, this is normal.

1 Place the charger on a stable horizontal surface such as countertop.

2 Align the main unit so it is facing forward, and set it straight into the charging section.

3 Insert the power plug into the household outlet.

- The charge status lamp glows and the charging will start.
- Charging cannot start when the main unit is not in contact with the charging section.

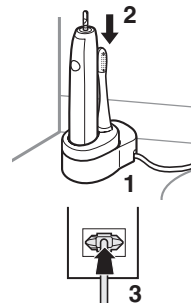

If not charging constantly

- You can fully charge the toothbrush in approx. 17 hours. The charging time may decrease depending on the charging capacity.
- A full charge will supply enough power for approx. 90 minutes use.
- Disconnect the power plug when the charge status lamp turns off.

► About storage

The toothbrush can only be stored in a compact size with the main unit guide.

1. Slide and remove the main unit guide, and place it on horizontal and stable place.
2. Store the main unit and the brush head.

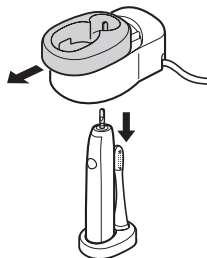

About the lamp

When the battery capacity is low

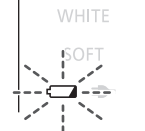

The battery capacity lamp blinks.

While charging



The charge status lamp glows.

After charging is completed



The charge status lamp turns off

- The toothbrush may not charge even if the charge status lamp turns on when a charger other than the supplied charger is used.

Before cleaning your teeth

- Recommended ambient temperature for using is 5 °C – 35 °C.
- Do not allow hair products (e.g., gel or oil) or hand lotion to come in contact with the unit as they may damage its surface.
- Do not forcefully turn the brush head with the brush head attached to the main unit. Doing so may cause the brush head or main unit to become damaged.

► About soft start function (For WHITE mode only)

The toothbrush will gradually reach the selected speed and vibration approximately 2 seconds after it starts operating.

► About the 30-second brushing notification timer function

The timer will signal once at 30-second intervals to indicate the brushing time for each part of your mouth. It will signal twice at 2-minute intervals to indicate the recommended total brushing time. It is important to brush each area in the same sequence and with the same amount of time, every time you brush, to uniformly brush and clean your teeth.

Use the 30-second brushing notification timer function wisely so there will be no missed spot in your mouth.

- Divide your teeth into 4 parts (upper and lower, left and right), and brush one part in order such as “(1) front of the teeth”, “(2) biting plane of the teeth”, and “(3) back of the teeth” spending 30 seconds. Brush the other parts in the same manner, and brush your whole mouth in about 2 minutes.

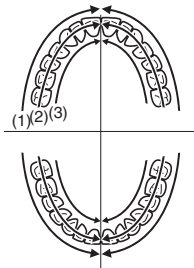

The brush head of this sonic vibration toothbrush vibrates at a high speed.

Therefore:

- You only need to lightly press the bristles against your teeth for brushing.
- When first using this appliance, some may experience a tickling or tingling sensation caused by the high-speed vibrations. The sensation should subside after you use the toothbrush several more times.

Using the toothbrush

1 Place the brush head firmly onto the toothbrush shaft.

- Attaching or removing diagonally or while twisting may cause the brush head or the main unit to become damaged.
- The toothbrush shaft will move when a force is applied. This is required for operation, and is not a malfunction.

- There will be a small gap between the brush head and the main unit.

2 Place the toothbrush in your mouth.

- Apply a small amount of toothpaste to the brush head, if desired, before turning the power on to prevent the toothpaste from spattering.

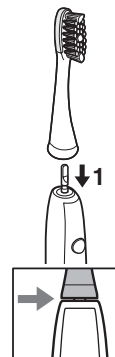

3 Press the power switch to select the mode.

- Each time you press the power switch, the mode changes.

Mode	Description
WHITE SOFT	WHITE mode <ul style="list-style-type: none">• Recommended for removing plaque and stain care with normal tooth brushing
WHITE SOFT	SOFT mode <ul style="list-style-type: none">• Recommended when you feel the white mode is too powerful• Recommended for tongue cleaning
WHITE SOFT	OFF

- Stains refer to discolouration on the surface of the teeth due to food and drink such as coffee, wine and tea.
- It is not possible to whiten the color of teeth beyond their original color, yellowing teeth due to aging, or discolored teeth.
- The sound may increase when the brush head is pressed too strongly against the teeth, but this is not a malfunction. Apply the brush head lightly against the teeth.

4 Turn off the main unit when you have finished brushing.

- Turn off the main unit before removing it from your mouth to prevent foam from spattering.

← 3

Tips on usage

How to apply/move when brushing your teeth

Mode: WHITE/SOFT

- ▶ **For the boundary between the tooth surfaces, or teeth and gums**
Place the bristles at a 45° angle.

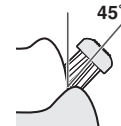

- ▶ **For the back of the front teeth or misaligned teeth**
Brush vertically.
Move toothbrush to match the angle of the teeth.



- ▶ **For the biting surface (back teeth)**
Apply from top.

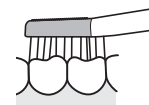

- Place the bristles of the brush gently against your teeth and move the toothbrush slowly. The movement will slow down when the brush head is applied too strong.
- Apply a small amount when using toothpaste.

How to apply/move when cleaning your tongue

Mode: SOFT

Apply the tongue cleaner so that it barely touches the tongue, and move forward with slight force from the area that becomes dirty.

Repeat several times.

- You may injure your tongue if the tongue cleaner is pressed against the tongue too hard.

► To prevent emetic response

Poke your tongue out and apply the brush while you are breathing out.



How to clean

Use mild detergent when cleaning the product with detergent. Never use chemical agents such as thinner, benzine, or alcohol.

Cleaning the main unit and the brush head

- Cleaning and user maintenance should not be made by children.
- Turn off the main unit and remove the brush head before cleaning them with water.

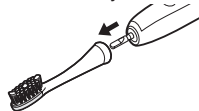

► Brush head

Wash the brush head under running water.

- Shake well to remove water after washing.
- Do not pull the bristles of the brush.
- Do not wash with water hotter than 80 °C.
- Do not wash the tongue cleaner excessively with a pointed object or fingernails.



► Main unit

Wash the main unit under running water.

- Do not rub or damage the waterproof rubber seal.
- Do not immerse the main unit under water.
- Do not wash with water hotter than 40 °C.

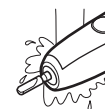

► After washing with water

1. Wipe dry with a cloth.
 - Do not charge while it is wet.
2. Return the main unit and the brush head to the charger.

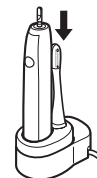

If the identification ring comes off

Put the identification ring back on.

- The identification ring may break if pulling it too strong.
- Using the toothbrush without the identification ring has no effect on its performance. The ring is simply for user identification purposes.

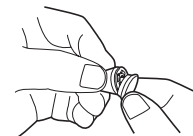

Cleaning the charger

1. Slide and remove the main unit guide from the charger base.
2. Wipe off any dirt on the charger base using a soft cloth.
3. Wash the main unit guide with water.
 - Wipe off water after washing.
 - Only use water to wash the main unit guide.
4. Wipe the prongs of the power plug with a dry cloth about once every 6 months.



Cleaning the carrying case

1. Wash with water.
2. Wipe off water after washing.

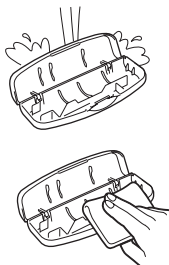

If the top case has come off

1. Align the mounting section of the top case and the bottom case as shown in the figure.
2. Press the top case in the direction indicated by arrows.

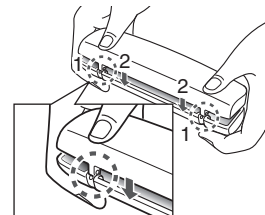

Troubleshooting

English

Problem	Possible cause	Action
The charge status lamp does not turn on.	▶ You have just purchased the toothbrush or have not used it for a while.	▶ The toothbrush may not blink or turn on for several minutes after starting to charge it, however it will turn on if you continue to charge it. If it continues to blink after a while, contact an authorized service center for repair.
The charge status lamp is blinking rapidly. (Twice every second)	▶ The temperature is too low or high while charging.	▶ Charge the toothbrush within the recommended charging temperature of 5 °C to 35 °C. If it continues to blink even when charging within the recommended charging temperature, contact an authorized service center for repair.
The toothbrush can be used only for several minutes, even if it is charged.	▶ The charging time is short.	▶ Charge the toothbrush for 17 hours or longer. (See pages 8 and 9.)
	▶ The main unit does not stand straight on the charger.	▶ Stand the main unit so the bottom is in contact with the charging section of the charger, and check that the charge status lamp comes on.
The toothbrush does not operate without the battery capacity lamp blinks.	▶ The rechargeable battery has reached its operating life. (Approx. 3 years)	▶ Contact an authorized service center for repair.
The toothbrush does not operate.	▶ The temperature is too low or high while using it.	▶ Use within the recommended usage temperature of 5 °C to 35 °C.
The toothbrush stops operating every once in a while.	▶ The “30-second brushing notification timer function” is in operation. (See page 10.)	
The vibration increases gradually when pressing the power switch.	▶ The “Soft start function” is in operation. (See page 9.)	▶ This is not a malfunction. Continue using it.

Battery life

English

Approximately 3 years. The battery may have reached its operating life if the usage frequency decreases drastically, even after a full charge.

(The operating life of the battery may differ depending on usage or storage conditions)

Removing the built-in rechargeable battery

Remove the built-in rechargeable battery before disposing the toothbrush.

Please make sure that the battery is disposed of at an officially designated location if there is one.

This figure must only be used when disposing the toothbrush, and must not be used to repair it. If you dismantle the toothbrush yourself, it will no longer be waterproof, which may cause it to malfunction.

- Remove the toothbrush from the charger when removing the battery.
- Press the power switch to turn on the power and then keep the power on until the battery is completely discharged.
- Perform steps ① to ④ and lift the battery, and then remove it.
- Please take care not to short-circuit the battery.

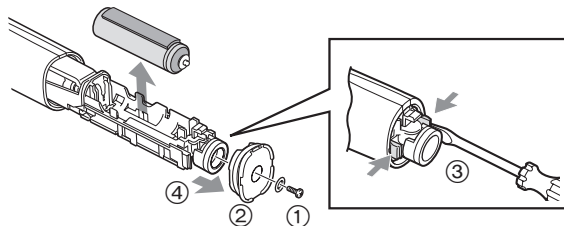

For environmental protection and recycling of materials

This toothbrush contains a Li-ion battery.

Please make sure that the battery is disposed of at an officially assigned location, if there is one in your country.



Specifications

Power source	See the name plate on the product (Automatic voltage conversion)
Battery	1 Lithium-ion battery (3.6 V; 500 mAh)
Charging time	Approx. 17 hours
Airborne Acoustical Noise	57 (dB (A) re 1 pW)

This product is intended for household use only.

Changing the brush head (Sold separately)

- The brush should be replaced with a new one every 3 months or so due to hygiene reasons, even if its shape is unchanged.
- If the bristles are bent to one side or worn, the toothbrush is not effective for brushing. Replace the brush head with a new one.

Part number	Replacement Brush for EW-DL82	
WEW0929	Stain care brush	
EW0940	Point brush	

Information for Users on Collection and Disposal of Old Equipment and used Batteries



These symbols on the products, packaging, and/or accompanying documents mean that used electrical and electronic products and batteries should not be mixed with general household waste.



For proper treatment, recovery and recycling of old products and used batteries, please take them to applicable collection points, in accordance with your national legislation and the Directives 2002/96/EC and 2006/66/EC.



By disposing of these products and batteries correctly, you will help to save valuable resources and prevent

any potential negative effects on human health and the environment which could otherwise arise from inappropriate waste handling.

For more information about collection and recycling of old products and batteries, please contact your local municipality, your waste disposal service or the point of sale where you purchased the items. Penalties may be applicable for incorrect disposal of this waste, in accordance with national legislation.

For business users in the European Union

If you wish to discard electrical and electronic equipment, please contact your dealer or supplier for further information.

[Information on Disposal in other Countries outside the European Union]

These symbols are only valid in the European Union. If you wish to discard these items, please contact your local authorities or dealer and ask for the correct method of disposal.



Panasonic

Betriebsanleitung
(Haushalts-) Schallzahnbürste
Modellnr. EW-DL82

Deutsch

Inhalt

Sicherheitshinweise	21	Reinigung	28
Bezeichnung der Bauteile.....	24	Fehlersuche	30
Die Zahnbürste aufbewahren und aufladen.....	24	Akkulebensdauer.....	32
Vor dem Zähneputzen	25	Entnehmen des integrierten Akkus	32
Verwenden der Zahnbürste	26	Spezifikationen	32
Tipps zur Handhabung.....	27	Auswechseln des Bürstenkopfs (separat erhältlich)	32

Vielen Dank, dass Sie sich für den Kauf dieses Panasonic-Produkts entschieden haben.

Bevor Sie dieses Gerät in Betrieb nehmen, lesen Sie sich bitte diese Anleitung vollständig durch und bewahren Sie sie für ein späteres Nachschlagen auf.

Warnung



- Schalten Sie das Gerät aus und entfernen Sie den Netzstecker aus der Steckdose, bevor Sie eine Wartung durchführen. Tun Sie das nicht, kann dies zu einem elektrischen Schlag führen.
- Benutzen Sie nie Wasser zur Reinigung der Ladestation. Dies könnte einen elektrischen Schlag verursachen.
- Wenn das Netzkabel der Ladestation beschädigt ist, sollte das gesamte Ladegerät entsorgt werden.
- Zahnbürsten können von Kindern und von Personen mit eingeschränkten physischen, sensorischen oder mentalen Fähigkeiten verwendet werden oder von Personen, denen entsprechende Kenntnisse und Erfahrungen fehlen. Voraussetzung ist, dass sie dabei beaufsichtigt werden oder ihnen eine Einweisung gegeben wurde, wie sie das Gerät sicher verwenden können, und die damit verbundenen Risiken verstanden haben.
- Die Reinigung und Wartung sollte von Kindern nicht ohne Aufsicht durchgeführt werden.
- Kinder dürfen mit dem Gerät nicht spielen.

Sicherheitshinweise



Um das Risiko von Verletzungen, Tod, elektrischem Schlag, Brand, Fehlfunktion und Schäden am Gerät oder Eigentum zu reduzieren, beachten Sie immer die folgenden Sicherheitsmaßnahmen.

Erklärung der Symbole

Die folgenden Symbole werden verwendet, um die Größe der Gefahr, Verletzung und Schäden am Eigentum zu beschreiben, die verursacht werden, wenn die Beschreibung nicht beachtet wird und ein unsachgemäßer Gebrauch erfolgt.

 GEFAHR	Bezeichnet eine mögliche Gefahr, die zu ernsthaften Verletzungen oder zum Tod führt.
 WARNUNG	Bezeichnet eine mögliche Gefahr, die zu ernsthaften Verletzungen oder zum Tod führen könnte.
 VORSICHT	Bezeichnet eine Gefahr, die zu kleineren Verletzungen führen kann.

Die folgenden Symbole werden verwendet, um die Art der Anleitungen, die beachtet werden müssen, zu klassifizieren und zu beschreiben.

	Dieses Symbol wird verwendet, um die Benutzer auf einen speziellen Betriebsablauf aufmerksam zu machen, der nicht ausgeführt werden darf.
	Dieses Symbol wird verwendet, um die Benutzer auf einen bestimmten Betriebsablauf aufmerksam zu machen, der befolgt werden muss, um das Gerät sicher zu betreiben.

GEFAHR

Das Gerät verfügt über einen eingebauten Akku. Werfen Sie das Gerät nicht ins Feuer, erhitzen Sie es nicht und laden, verwenden oder lagern Sie das Gerät nicht bei hohen Temperaturen.

- Nichtbeachtung führt zu Überhitzung, Zündung oder Explosion.

WARNUNG

Stoppen Sie sofort den Gebrauch und entfernen Sie den Netzstecker, wenn sich das Gerät ungewöhnlich verhält oder ein Fehler auftritt.

- Andernfalls kann es zu Brand, elektrischem Schlag oder Verletzungen kommen.

<Anomalität oder Störungsfälle>

-  **Das Hauptgerät oder Ladegerät ist deformiert oder wird ungewöhnlich heiß.**
- Das Hauptgerät oder Ladegerät riecht verbrannt.**
- Während des Gebrauchs oder Aufladens ist im Hauptgerät oder im Ladegerät ein ungewöhnlicher Ton zu hören.**
- Fordern Sie augenblicklich eine Überprüfung oder Reparatur bei einem autorisierten Kundenzentrum an.

Stellen Sie immer sicher, dass das Gerät mit einer elektrischen Stromquelle betrieben wird, die zu der Nennspannung passt, die auf dem Ladegerät angegeben ist. Stecken Sie den Netzstecker ganz in die Steckdose.

- Andernfalls kann es zu Brand oder einem elektrischem Schlag kommen.



WARNUNG

Reinigen Sie regelmäßig den Netzstecker, um zu verhindern, dass sich Staub ansammelt.



- Andernfalls kann es aufgrund eines Isolationsfehlers durch Feuchtigkeit zu Brand kommen.
- Trennen Sie das Gerät vom Netz und wischen Sie es mit einem trockenen Tuch ab.

Den Netzstecker mit nassen Händen weder in die Steckdose stecken noch ihn von ihr abziehen.



- Sonst kann zu einem elektrischem Schlag oder Verletzungen kommen.

Stellen Sie das Ladegerät nicht über oder in die Nähe mit Wasser gefüllter Waschbecken oder Badewannen.



- Ansonsten kann es durch einen Kurzschluss zu einem elektrischen Schlag oder Brand kommen.

Zerlegen Sie niemals das Produkt, außer wenn Sie es entsorgen.



- Sonst kann zu Brand, elektrischem Schlag oder Verletzungen kommen.

Nicht in Reichweite von Kindern oder Kleinkindern lagern. Lassen Sie es nicht benutzen.



- Ansonsten kann es zu Unfällen oder Verletzungen durch die versehentliche Einnahme abnehmbarer Teile kommen.

Verwenden Sie das Gerät nicht, wenn Netzkabel oder Netzstecker beschädigt sind, bzw. der Netzstecker nur lose in die Steckdose eingesteckt ist.



Das Netzkabel darf weder beschädigt, abgeändert, übermäßig verbogen, gezogen, verdreht oder verknäuel werden.

Stellen Sie auch nichts Schweres auf das Netzkabel und klemmen Sie es nicht ein.

- Ansonsten kann es durch einen Kurzschluss zu einem elektrischen Schlag oder Brand kommen.

Kein anderes als das mitgelieferte Ladegerät verwenden. Laden Sie auch kein anderes Gerät mit dem mitgelieferten Ladegerät auf.



- Ansonsten kann es durch einen Kurzschluss zu Verbrennungen oder Brand kommen.

Nicht auf eine Art verwenden, welche die Nennleistung der Steckdose oder der Kabel übersteigt.



- Wird die Nennleistung überschritten, weil zu viele Netzstecker in einer Steckdose stecken, kann dies zu Brand durch Überhitzung führen.

Nicht verändern oder reparieren.



- Sonst kann zu Brand, elektrischem Schlag oder Verletzungen kommen.
- Zur Reparatur setzen Sie sich mit einem autorisierten Kundenzentrum in Verbindung (Akkuaustausch, usw.).

VORSICHT

Trennen Sie den Netzstecker vom Netz, wenn Sie das Gerät längere Zeit nicht verwenden.



- Eine Nichtbefolgung kann einen elektrischen Schlag oder Brand aufgrund eines elektrischen Leckstroms durch die Verschlechterung der Isolierung verursachen.

Ziehen Sie beim Ausstecken am Netzstecker und nicht am Netzkabel.



- Ansonsten kann es durch einen Kurzschluss zu elektrischen Schlägen oder Brand kommen.

Personen, die unter Zahnfleischproblemen leiden, in zahnärztlicher Behandlung sind oder krankheitsähnliche Symptome in ihrem Mund festgestellt haben, sollten vor Gebrauch einen Zahnarzt konsultieren.



- Ansonsten kann es zu Schaden an Zähnen und Zahnfleisch kommen.

Verwenden Sie die Zahnbürste nicht zusammen mit einer Zahnpasta die viele Putzkörper enthält, wie etwa weißmachende oder Bleichzahnpasta.

Lassen Sie Personen, die die Zahnbürste nicht selbst bedienen können, diese nicht verwenden.

Personen mit empfindlichen Zähnen und Zahnfleisch sollten die Zahnbürste nicht benutzen.



Drücken Sie die Zahnbürste nicht zu fest gegen Zähne oder Zahnfleisch und vermeiden Sie zu langes Putzen derselben Stelle.

Achten Sie darauf, das Plastikteil des Hauptgerätes oder des Bürstenkopfes nicht gegen Zähne und Zahnfleisch zu drücken.

- Es kann sonst zu Schäden an Zähnen und Zahnfleisch kommen.



Verwenden Sie die Zahnbürste ausschließlich zur Reinigung Ihrer Zähne.

- Ansonsten kann es zu Unfällen und Verletzungen kommen.



Verwenden Sie die Zahnbürste nicht gemeinsam mit Ihrer Familie oder anderen Personen.

- Dies könnte zu Infektionen oder Entzündungen führen.



Nicht das Gerät und Adapter fallen lassen und setzen Sie sie keinen Schlägen aus.

- Andernfalls kann es zu Verletzungen kommen.



Achten Sie beim Aufbewahren des Ladegerätes darauf, das Netzkabel nicht zu fest um das Gerät zu wickeln.

- Andernfalls kann es passieren, dass das Netzkabel unter der Last bricht und es so zu einem Brand durch Kurzschluss kommt.



Legen Sie keine metallenen Gegenstände wie Münzen oder Büroklammern auf das Ladegerät.

- Ansonsten kann es durch übermäßige Hitzeentwicklung zu Verbrennungen kommen.

► Hinweise

Wenn Sie damit beginnen die Zahnbürste zu verwenden, kann es vorkommen, dass das Zahnfleisch leicht anfängt zu bluten, selbst wenn es gesund ist. Dies kommt daher, weil Ihr Zahnfleisch zum ersten Mal eine Stimulierung durch die Zahnbürste bekommt. Das Bluten sollte etwa nach ein oder zwei Wochen bei regelmäßigem Gebrauch aufhören. Blutet es nach mehr als zwei Wochen immer noch, kann dies ein Hinweis darauf sein, dass Ihr Zahnfleisch nicht gesund bzw. entzündet ist. In diesem Fall unterbrechen Sie den Gebrauch der Zahnbürste und suchen erst einmal Ihren Zahnarzt auf.

Bezeichnung der Bauteile

Deutsch

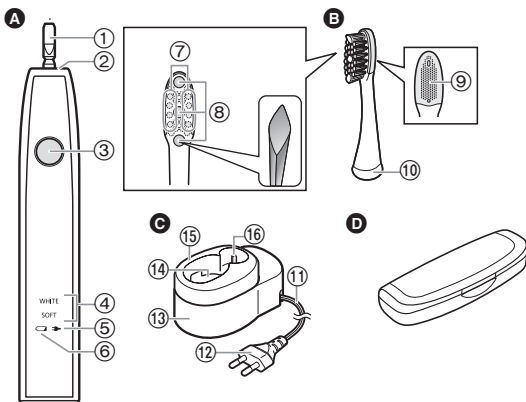

A Hauptgerät

- ① Zahnbürstenstiel
- ② Wasserfeste Gummidichtung
- ③ Netzschalter
- ④ Modus-Anzeiger
- ⑤ Ladestatus-Kontrollleuchte (→)
- ⑥ Akkustärke-Lampe (←)

B 4-in-1 Bürste

- ⑦ Hochfeine Seitenborsten
- ⑧ Extra dichte Borsten
- ⑨ Zungenreiniger
- ⑩ Identifikationsring

C Ladestation (RE8-52)

(Die Netzsteckerform variiert je nach Gebiet.)

- ⑪ Netzkabel
- ⑫ Netzstecker
- ⑬ Ladebasis
- ⑭ Aufladeteil
- ⑮ Hauptgeräteführung
- ⑯ Bürstenhalterung

Zubehör

D Reisetui

Borsteneigenschaften (⑧)

Die Borsten in der Mitte des Bürstenkopfes (extra dichte Borsten) sind raufenförmig angelegt und dienen der Beseitigung von Verfärbungen.

Die Zahnbürste aufbewahren und aufladen

- Sollte die Zahnbürste während des Gebrauchs abschalten (beim erstmaligen Gebrauch oder nach erneutem Gebrauch nach über 3 Monaten), dann muss das Hauptgerät aufgeladen werden.
- Die angemessene Raumtemperatur zum Aufladen beträgt 5 °C – 35 °C. Extrem niedrige oder extrem hohe Umgebungstemperaturen können die Funktionsfähigkeit des Akkus beeinträchtigen.
- Wenn Sie das Hauptgerät gerade nicht benutzen, können Sie es auf der Ladestation lassen, um die volle Akkuleistung beizubehalten. Dies überlädt das Hauptgerät nicht.
- Das Hauptgerät kann während der Verwendung und während des Ladevorgangs warm werden. Dies ist allerdings normal.

1 Stellen Sie die Ladestation auf eine stabile und ebene Unterlage, z. B. auf eine Arbeitsplatte.

2 Richten Sie das Hauptgerät nach vorne aus, stellen es in das Ladegerät und setzen die Bürste in die Bürstenhalterung.

3 Stecken Sie den Netzstecker in die Steckdose.

- Die Ladestatus-Kontrollleuchte leuchtet auf und das Laden beginnt.
- Das Hauptgerät wird nicht geladen, wenn es nicht senkrecht steht oder wenn es nicht richtig auf das Aufladeteil aufgesetzt wurde.

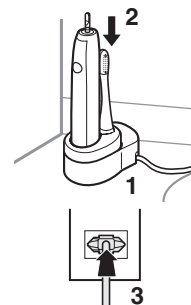

Wenn das Gerät nicht konstant aufgeladen wird

- Sie können die Zahnbürste in ca. 17 Stunden komplett aufladen. Die Ladezeit kann geringer ausfallen, je nach Ladekapazität.
- Voll aufgeladen wird das Gerät Strom für ca. 90 Minuten haben.
- Ziehen Sie den Netzstecker heraus, wenn die Ladestatus-Kontrollleuchte erlischt.



► Aufbewahrung

Die Zahnbürste kann zusammen mit der Hauptgeräteführung aufbewahrt werden, wenn Sie sie nicht in der Ladestation lassen möchten.

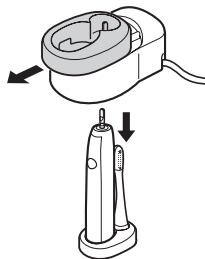
1. Schieben Sie die Hauptgeräteführung von der Ladestation herunter und stellen Sie sie auf eine ebene und stabile Unterlage.
2. Stellen Sie das Hauptgerät und den Bürstenkopf in die Hauptgeräteführung.

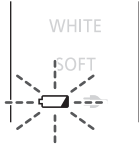

Kontrollleuchten

Wenn die Akkukapazität niedrig ist	Während des Ladevorgangs	Nach Abschluss des Ladevorgangs
		
Die Akkustärke-Lampe blinkt.	Die Ladestatus-Kontrollleuchte leuchtet.	Die Ladestatus-Kontrollleuchte erlischt.

- Selbst wenn die Ladestatus-Kontrollleuchte leuchtet, wird die Zahnbürste nicht geladen, falls eine andere als die vorgesehene Ladestation verwendet wird.

Vor dem Zähneputzen

- Die empfohlene Umgebungstemperatur für den Gebrauch beträgt 5 °C – 35 °C.
 - Achten Sie darauf, dass keine Haarpflegeprodukte (z.B. Gel oder Öl) oder Handcreme in Kontakt mit dem Gerät kommen, da diese der Oberfläche Schaden zufügen können.
 - Drehen Sie nicht am Bürstenkopf während dieser am Hauptgerät angebracht ist, da es ansonsten zu Schaden am Hauptgerät oder am Bürstenkopf kommen kann.
- **Softstartfunktion (ausschließlich für WHITE (WEISS-) Modus verfügbar)**
Die Zahnbürste erreicht die eingestellte Geschwindigkeit nach ca. 2 Sekunden nach dem Einschalten.

► 2-Minuten-Timer mit 30-Sekunden-Intervallen

Wir empfehlen jeden der 4 Teile Ihrer Zähne für 30 Sekunden zu putzen. Dies signalisiert der Timer in 30-Sekunden-Intervallen. Zusätzlich wird alle 2 Minuten die empfohlene Gesamtputzdauer angezeigt.

Es ist wichtig, dass jedes Mal, wenn Sie Ihre Zähne putzen, jeder Bereich mit der gleichen Sequenz und in der gleichen Zeitspanne gebürstet wird. Verwenden Sie die Timer-Funktion sehr sorgfältig. Somit bleiben keine vergessenen Stellen in Ihrem Mund übrig.

- Teilen Sie Ihre Zähne in 4 Teile ein (oberer und unterer, linker und rechter) und bürsten Sie der Reihenfolge, wie "(1) Vorderseite der Zähne", "(2) Beißebene der Zähne" und "(3) Rückseite der Zähne", indem Sie 30 Sekunden dafür aufwenden. Bürsten Sie die anderen Teile auf die gleiche Art und bürsten Sie den ganzen Mund in etwa 2 Minuten.

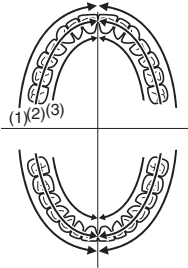

Der Bürstenkopf dieser Schallzahnbürste vibriert mit hoher Geschwindigkeit. Daher:

- Sie müssen nur leicht zum Bürsten die Borsten gegen Ihre Zähne drücken.
- Wenn Sie dieses Gerät zum ersten Mal verwenden, kann es sein, dass Sie ein Kitzeln oder Krabbeln empfinden, was durch die Hochgeschwindigkeitsvibrationen ausgelöst wird. Dieses Gefühl sollte verschwinden, nachdem Sie die Zahnbürste mehrmals verwendet haben.

Verwenden der Zahnbürste

1 Stecken Sie den Bürstenkopf fest auf den Zahnbürstenstiel.

- Entfernen des Bürstenkopfes durch Drehen oder seitliches Abziehen kann zu Schäden am Hauptgerät oder am Bürstenkopf führen.
- Der Zahnbürstenstiel wird bei Kraftanwendung nachgeben. Dies ist notwendig für den Gebrauch und stellt keine Fehlfunktion dar.

- Es wird ein kleiner Spalt zwischen dem Bürstenkopf und dem Hauptgerät entstehen.

2 Stecken Sie die Zahnbürste in Ihren Mund.

- Bringen Sie vorab ein klein wenig Zahnpasta auf den Bürstenkopf auf, wenn es gewünscht wird, bevor Sie den Strom einschalten. Dadurch wird verhindert, dass die Zahnpasta herumspritzt.

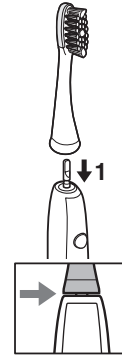

3 Drücken Sie den Netzschalter, um den Betriebsmodus einzustellen.

- Drücken Sie den Netzschalter mehrmals, um zwischen den verschiedenen Betriebsmodi zu wechseln.

Modus	Beschreibung
WHITE SOFT	WHITE (WEISS-) Modus <ul style="list-style-type: none">• Wird zur Entfernung von Plaque und Verfärbungen durch reguläres Zähneputzen empfohlen
WHITE SOFT	SOFT (SOFT-) Modus <ul style="list-style-type: none">• Wird empfohlen, falls der Weißmodus als zu stark empfunden wird• Wird für das Reinigen der Zunge empfohlen
WHITE SOFT	AUS

- Zahnverfärbungen der Oberfläche entstehen durch den Genuss bestimmter Lebensmittel wie Kaffee, Wein oder Tee.
- Zähne können nicht über ihre natürliche Farbe hinaus aufgehellt werden. Altersbedingte Vergelbung oder Verfärbung der Zähne können nicht behandelt werden.
- Wird die Zahnbürste zu fest gegen die Zähne gedrückt, wird das Betriebsgeräusch lauter; dies stellt keine Fehlfunktion dar. Drücken Sie den Bürstenkopf leicht gegen die Zähne.

4 Schalten Sie die Haupteinheit aus, wenn Sie mit dem Bürsten fertig sind.

- Schalten Sie die Haupteinheit aus, bevor Sie sie aus Ihrem Mund nehmen, um ein Herumspritzen von Zahnpasta zu vermeiden.

← 3

Tipps zur Handhabung

Wie Sie die Zahnbürste richtig anwenden, wenn Sie Ihre Zähne putzen möchten

Modus: WHITE/SOFT (WEISS-/SOFT-)

► Für die Zahnzwischenräume sowie die Zwischenräume zwischen Zahn und Zahnfleisch

Legen Sie die Borsten in einem Winkel von 45° an.

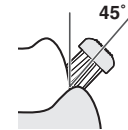

► Für die Hinterseite der Vorderzähne oder für Zahnfehlstellungen

Bürsten Sie vertikal.

Bewegen Sie die Zahnbürste, um in die Ecken der Zähne zu kommen.



► Für die Kauflächen (Backenzähne)

Oben entlang führen.

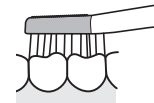

- Drücken Sie die Borsten der Bürste leicht gegen Ihre Zähne und bewegen Sie die Zahnbürste langsam. Zu festes Andrücken des Bürstenkopfes führt zu einer Verlangsamung der Bürstenbewegungen.
- Zahnpasta sparsam anwenden.

Deutsch

Wie Sie die Zahnbürste richtig anwenden, wenn Sie Ihre Zunge reinigen möchten

Modus: SOFT (SOFT)

Führen Sie den Zungenreiniger leicht über die Zunge und bewegen sie diesen mit etwas stärkerem Druck nach vorne über den zu reinigenden Bereich.

Wiederholen Sie den Vorgang mehrmals.

- Zu festes Andrücken des Zungenreinigers kann zu Verletzungen an der Zunge führen.

► Um Brechreiz vorzubeugen

Strecken Sie Ihre Zunge heraus und wenden Sie die Bürste an, während Sie ausatmen.



Reinigung

Verwenden Sie für die Reinigung des Geräts ein mildes Geschirrspülmittel. Verwenden Sie zur Reinigung niemals chemische Wirkstoffe wie Verdünnungsmittel, Benzin oder Alkohol.

Reinigung des Hauptgeräts und des Bürstenkopfes

- Die Reinigung und Wartung sollte nicht von Kindern durchgeführt werden.
- Schalten Sie das Hauptgerät aus und entfernen Sie den Bürstenkopf, bevor Sie ihn mit Wasser auswaschen.

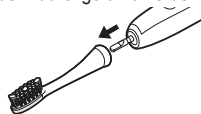

► Bürstenkopf

Reinigen Sie den Bürstenkopf unter fließendem Wasser.

- Schütteln Sie ihn gut, um das ganze Wasser nach dem Waschen zu entfernen.
- Drücken Sie nicht auf die Borsten der Bürste.
- Waschen Sie ihn nicht mit Wasser ab, das heißer als 80 °C ist.
- Vermeiden Sie übermäßiges Reinigen des Zungenreinigers mit einem scharfen Objekt oder mit Fingernägeln.



► Hauptgerät

Waschen Sie das Hauptgerät unter laufendem Wasser ab.

- Scheuern oder beschädigen Sie die wasserfeste Dichtung nicht.
- Tauchen Sie das Hauptgerät nicht unter Wasser.
- Waschen Sie es nicht mit Wasser ab, das heißer als 40 °C ist.

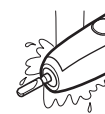

► Nach dem Abwaschen

1. Trocknen Sie es mit einem Tuch.
 - Laden Sie das Gerät nicht auf, während es feucht ist.
2. Stellen Sie das Hauptgerät und den Bürstenkopf zurück auf die Ladestation.

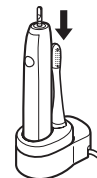

Wenn sich der Identifikationsring löst

Stecken Sie den Identifikationsring wieder auf.

- Der Identifikationsring kann bei übermäßiger Kraftanwendung beim Ziehen brechen.
- Eine Verwendung der Zahnbürste ohne den Identifikationsring hat keinen Effekt auf die Leistung. Der Ring ist ganz einfach zu Identifikationszwecken des Nutzers gedacht.

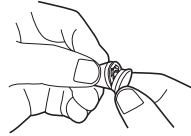

Reinigen der Ladestation

1. Schieben Sie die Hauptgeräteführung vom Sockel.
2. Wischen Sie Schmutz von der Ladebasis ab, indem Sie ein weiches Tuch verwenden.
3. Waschen Sie die Hauptgeräteführung mit Wasser ab.
 - Trocknen Sie sie anschließend.
 - Verwenden Sie zum Reinigen der Hauptgeräteführung ausschließlich Wasser.
4. Wischen Sie die Zacken des Netzsteckers alle 6 Monate mit einem trockenen Tuch ab.

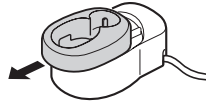

Reinigen des Reiseetuis

1. Waschen Sie es mit Wasser ab.
2. Trocknen Sie es anschließend.

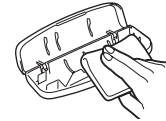

Falls der Deckel abfallen sollte

1. Richten Sie die Befestigungsvorrichtungen am Deckel und an der Unterseite aneinander aus wie in der Abbildung gezeigt.
2. Drücken Sie den Deckel in Pfeilrichtung.

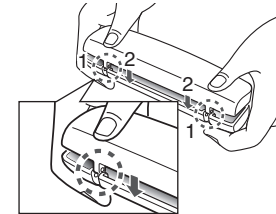

Fehlersuche

Deutsch

Problem	Mögliche Ursache	Handlung
Die Ladestatus-Kontrollleuchte schaltet nicht ein.	▶ Sie haben die Zahnbürste gerade gekauft oder Sie haben sie länger nicht benutzt.	▶ Es kann einige Minuten dauern, bis sich die Zahnbürste nach dem Start des Aufladevorgangs einschalten lässt oder die Kontrollleuchte aufleuchtet oder blinkt. Falls die Kontrollleuchte weiterhin blinkt, wenden Sie sich bitte an eine autorisierte Reparaturservicestelle.
Die Ladestatus-Kontrollleuchte blinkt schnell. (Zwei Mal pro Sekunde)	▶ Die Temperatur ist während des Ladens zu hoch oder zu niedrig.	▶ Laden Sie die Zahnbürste in einem Raum mit einer im empfohlenen Bereich zwischen 5 °C und 35 °C liegenden Temperatur auf. Sollte die Kontrollleuchte weiterhin blinken, wenden Sie sich bitte an eine autorisierte Reparaturservicestelle.
Die Zahnbürste kann auch voll aufgeladen immer nur für einige Minuten verwendet werden.	▶ Die Ladezeit ist zu kurz.	▶ Laden Sie die Zahnbürste für mindestens 17 Stunden auf. (Siehe Seiten 24 und 25.)
	▶ Das Hauptgerät steht nicht gerade auf der Ladestation.	▶ Stellen Sie das Hauptgerät so auf, dass seine Unterseite mit dem Aufladeteil der Ladestation in Berührung kommt und überprüfen Sie, ob die Ladestatus-Kontrollleuchte aufleuchtet.
Die Zahnbürste schaltet nicht ein, obwohl die Akkustärke-Lampe nicht blinkt.	▶ Der Akku hat das Ende seiner Lebensdauer erreicht. (Ca. 3 Jahre)	▶ Zur Reparatur setzen Sie sich mit einem autorisierten Kundenzentrum in Verbindung.
Die Zahnbürste schaltet nicht ein.	▶ Die Raumtemperatur ist während des Gebrauchs zu hoch oder zu niedrig.	▶ Ausschließlich in einem Temperaturbereich von 5 °C bis 35 °C verwenden.
Die Zahnbürste schaltet sich ab und zu spontan ab.	▶ Der "2-Minuten-Timer mit 30-Sekunden-Intervallen" ist eingeschaltet. (Siehe Seite 26.)	▶ Dies ist keine Funktionsstörung. Sie können das Gerät weiter verwenden.
Die Vibrationsstärke nimmt zu, wenn man den Netzschalter drückt.	▶ Die "Softstartfunktion" ist in Betrieb. (Siehe Seite 25.)	▶

Akkulebensdauer

Ca. 3 Jahre. Lässt die Benutzungsdauer trotz vollständigen Aufladens nach, so hat unter Umständen der Akku das Ende seiner Lebensdauer erreicht. (Die Akkulebensdauer kann abhängig von den Anwendungs- und Aufbewahrungsbedingungen variieren)

Entnehmen des integrierten Akkus

Entnehmen Sie vor der Entsorgung der Zahnbürste den integrierten Akku.

Achten Sie darauf, dass der Akku an einem offiziell dafür vorgesehenen Ort entsorgt wird, wenn es einen in Ihrem Land gibt. Die folgende Abbildung darf nur verwendet werden, wenn die Zahnbürste entsorgt wird. Sie darf nicht zur Reparatur verwendet werden. Wenn Sie die Zahnbürste selbst auseinandernehmen, wird sie nicht länger wasserdicht sein, was dazu führt, dass sie nicht richtig funktioniert.

- Nehmen Sie die Zahnbürste von der Ladestation, bevor Sie den Akku entfernen.
- Drücken Sie den Netzschalter, um den Strom einzuschalten und lassen Sie ihn dann eingeschaltet, bis der Akku vollständig entladen ist.
- Führen Sie die Schritte ① bis ④ aus, und heben Sie den Akku an; danach entfernen Sie ihn.
- Gehen Sie vorsichtig vor, damit der Akku nicht kurzgeschlossen wird.

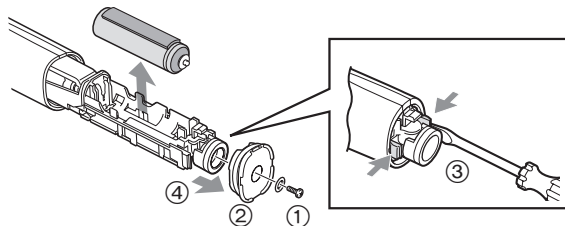

Umweltschutz und Recycling

Diese Zahnbürste enthält einen Li-Ionen-Akku. Stellen Sie bitte sicher, dass Sie den Akku an einem offiziell dafür vorgesehenen Ort entsorgen, wenn ein solcher in Ihrer Region vorhanden ist.



Spezifikationen

Stromversorgung	Siehe Namensschild auf dem Produkt (automatische Spannungskonvertierung)
Akku:	1 Lithium-Ionen-Akku (3,6 V; 500 mAh)
Ladezeit	Ca. 17 Stunden
Durch die Luft übertragener akustischer Schall	57 (dB (A) bei 1 pW)

Dieses Gerät ist ausschließlich für die private Verwendung vorgesehen.

Auswechseln des Bürstenkopfs (separat erhältlich)

- Die Bürste sollte aus hygienischen Gründen alle 3 Monate ausgewechselt werden, selbst wenn noch keine Verformung feststellbar ist.
- Wenn die Bürsten sich zu einer Seite hin verbogen haben oder abgenutzt sind, ist die Zahnbürste nicht mehr effektiv. Tauschen Sie den Bürstenkopf durch einen neuen aus.

Artikelnummer	Ersatzbürstenkopf für EW-DL82	
WEW0929	4-in-1 Bürste	
EW0940	Zapfenbürste	

Benutzerinformation zur Sammlung und Entsorgung von veralteten Geräten und benutzten Batterien



Diese Symbole auf den Produkten, Verpackungen und/oder Begleitdokumenten bedeuten, dass benutzte elektrische und elektronische Produkte und Batterien nicht in den allgemeinen Hausmüll gegeben werden sollen.



Bitte bringen Sie diese alten Produkte und Batterien zur Behandlung, Aufarbeitung bzw. zum Recycling gemäß Ihrer Landesgesetzgebung und den Richtlinien 2002/96/EG und 2006/66/EG zu Ihren zuständigen Sammelpunkten.

Indem Sie diese Produkte und Batterien ordnungsgemäß entsorgen, helfen Sie dabei, wertvolle Ressourcen zu schützen und eventuelle negative Auswirkungen auf die menschliche Gesundheit und die Umwelt zu vermeiden, die anderenfalls durch eine unsachgemäße Abfallbehandlung auftreten können.

Wenn Sie ausführlichere Informationen zur Sammlung und zum Recycling alter Produkte und Batterien wünschen, wenden Sie sich bitte an Ihre örtlichen Verwaltungsbehörden, Ihren Abfallentsorgungsdienstleister oder an die Verkaufseinrichtung, in der Sie die Gegenstände gekauft haben.

Gemäß Landesvorschriften können wegen nicht ordnungsgemäßer Entsorgung dieses Abfalls Strafgeelder verhängt werden.

Für geschäftliche Nutzer in der Europäischen Union

Wenn Sie elektrische oder elektronische Geräte entsorgen möchten, wenden Sie sich wegen genauerer Informationen bitte an Ihren Händler oder Lieferanten.

[Informationen zur Entsorgung in Ländern außerhalb der Europäischen Union]

Diese Symbole gelten nur innerhalb der Europäischen Union. Wenn Sie solche Gegenstände entsorgen möchten, erfragen Sie bitte bei den örtlichen Behörden oder Ihrem Händler, welches die ordnungsgemäße Entsorgungsmethode ist.



Panasonic

Mode d'emploi
Brosse à dents électrique à vibration sonore (domestique)
Modèle No EW-DL82

Français

Table des matières

Consignes de sécurité	37	Dépannage	46
Identification des pièces.....	40	Durée de vie de la batterie.....	48
Stocker et charger la brosse à dents.....	40	Retrait de la batterie rechargeable intégrée.....	48
Avant de vous brosser les dents	41	Spécifications	48
Utilisation de la brosse à dents.....	42	Changement de la tête de la brosse (vendue séparément)	48
Conseils d'utilisation	43		
Comment nettoyer.....	44		

Merci d'avoir choisi ce produit Panasonic.

Avant de faire fonctionner cet appareil, veuillez lire toutes les instructions et les conserver pour une utilisation ultérieure.

Avertissement

- Assurez-vous d'éteindre l'appareil et de débrancher la fiche électrique de la prise secteur avant de procéder à toute maintenance. Sinon vous pourriez subir un choc électrique.
- Ne lavez pas le chargeur. Sinon vous pourriez subir un choc électrique.
- Si le cordon d'alimentation du chargeur est endommagé, vous devez jeter la totalité du chargeur.
- Les brosses à dents peuvent être utilisées par des enfants et des personnes aux capacités physiques, sensorielles ou mentales réduites ou manquant d'expérience et de connaissances s'ils sont sous surveillance ou si des instructions leur ont été données concernant l'utilisation de l'appareil d'une manière sûre et s'ils comprennent les dangers impliqués.
- Les procédures de nettoyage et d'entretien par l'utilisateur ne doivent pas être effectuées par des enfants sans surveillance.
- Les enfants ne doivent pas jouer avec l'appareil.

Consignes de sécurité



Afin de réduire le risque de blessure, de choc électrique, d'incendie, de dysfonctionnement ou de dégâts à l'équipement ou à la propriété, respectez toujours les consignes de sécurité suivantes.

Explication des symboles

Les symboles suivants sont utilisés pour répertorier et décrire le niveau de risque, de blessures et de dommages à la propriété pouvant être causés lorsque les consignes sont ignorées et que l'appareil n'est pas utilisé de manière conforme.

 DANGER	Signale un danger potentiel pouvant entraîner des blessures graves ou la mort.
 AVERTISSEMENT	Signale un danger potentiel qui peut entraîner des blessures graves ou la mort.
 ATTENTION	Signale un danger susceptible d'entraîner des blessures mineures.

Les symboles suivants sont utilisés pour répertorier et décrire le type de consignes à observer.

	Ce symbole est utilisé pour avertir les utilisateurs qu'il s'agit d'une procédure de fonctionnement spécifique qui ne doit pas être effectuée.
	Ce symbole est utilisé pour avertir les utilisateurs qu'il s'agit d'une procédure de fonctionnement spécifique qui doit être suivie afin de pouvoir utiliser l'appareil en toute sécurité.

DANGER

Ce produit dispose d'une batterie rechargeable intégrée. Ne pas la jeter dans le feu, ni la chauffer ou la charger, ne l'utiliser pas ou ne la laisser pas dans un environnement à haute température.



- Tout manquement à ce qui précède peut entraîner une surchauffe, une inflammation ou une explosion de l'appareil.

AVERTISSEMENT

Cesser immédiatement d'utiliser l'appareil et retirer la fiche d'alimentation en cas d'anomalie ou de panne.

- Sinon, ceci pourrait provoquer un incendie, un choc électrique ou des blessures.

<En cas d'anomalie ou de défaillance>



- **L'appareil principal ou le chargeur est déformé ou anormalement chaud.**
 - **L'appareil principal ou le chargeur sentent le brûlé.**
 - **Un bruit anormal est constaté au cours de l'utilisation ou du chargement de l'appareil principal ou du chargeur.**
- Fairez immédiatement vérifier ou réparer l'appareil dans un centre de service agréé.



S'assurer de toujours faire fonctionner l'appareil par le biais d'une source d'alimentation électrique dont la tension correspond à la tension nominale indiquée sur le chargeur. Insérer à fond la fiche d'alimentation.

- Sinon, ceci pourrait provoquer un incendie ou un choc électrique.



AVERTISSEMENT

Nettoyer régulièrement la fiche d'alimentation pour éviter l'accumulation de poussière.



- Sinon, ceci pourrait provoquer un incendie dû à un défaut d'isolement provoqué par l'humidité.

Débrancher la fiche d'alimentation et nettoyer avec un chiffon sec.



Ne pas brancher la fiche d'alimentation sur une prise secteur ni la débrancher avec les mains humides.

- Ceci pourrait entraîner un choc électrique ou des blessures.



Ne pas placer le chargeur au-dessus ou à proximité d'un lavabo ou d'une baignoire.

- Ceci pourrait provoquer un choc électrique ou un incendie dû à un court-circuit.



Ne jamais démonter l'appareil, sauf lors de sa mise au rebut.

- Ceci pourrait provoquer un incendie, un choc électrique ou des blessures.



Ne pas le ranger dans un endroit à portée des enfants. Ne pas les laisser l'utiliser.

- Ceci risque de provoquer un accident ou des blessures en raison de l'ingestion accidentelle de pièces démontables.

Ne pas utiliser lorsque le cordon ou la fiche d'alimentation sont endommagés ou lorsque le raccord à la prise domestique est desserré.



Ne pas endommager, modifier, plier de force, tirer, entortiller ou envelopper le cordon. Et ne pas placer d'objet lourd sur le cordon d'alimentation, ni le pincer.

- Ceci pourrait provoquer un choc électrique ou un incendie dû à un court-circuit.



Ne pas utiliser un autre chargeur que le chargeur fourni. En outre, ne pas charger un autre produit avec le chargeur fourni.

- Ceci risque de provoquer des brûlures ou un incendie en raison d'un court-circuit.



Ne pas utiliser une tension nominale supérieure à celle de la prise ou du câble secteur.

- Dépassez la tension nominale en connectant trop de fiches d'alimentation dans une prise de secteur peut entraîner un incendie dû à une surchauffe.



Ne pas modifier, ni réparer l'appareil.

- Ceci pourrait provoquer un incendie, un choc électrique ou des blessures.

Contactez un centre de service agréé pour les réparations (remplacement de la batterie, etc.).



ATTENTION



Débrancher la fiche d'alimentation de la prise domestique lorsqu'elle n'est pas utilisée pour une période prolongée.

- Sinon, ceci pourrait provoquer un choc électrique ou un incendie dû à une fuite électrique résultant d'une détérioration de l'isolement.



Débrancher la fiche d'alimentation en la tenant plutôt qu'en tirant sur le cordon.

- Sinon, ceci pourrait provoquer un choc électrique ou un incendie dû à un court-circuit.



Les personnes souffrant de maladie grave des gencives, qui ont suivi un traitement dentaire ou qui s'inquiètent de symptômes à l'intérieur de leur bouche doivent consulter un dentiste avant utilisation.

- Sinon ceci risque de causer des blessures ou d'endommager les dents ou gencives.





ATTENTION

Ne pas utiliser la brosse à dents avec un dentifrice contenant un taux d'abrasif élevé, tel qu'un dentifrice anti-taches ou pour le blanchissement.

Ne pas laisser à la portée de personnes ne sachant pas utiliser ce type de brosse à dents.

Les personnes ayant une faible sensibilité de la bouche ne doivent pas utiliser la brosse à dents.



Ne pas appliquer fortement la tête de la brosse à dents contre les dents ou la gencive, ni l'utiliser en continu sur le même point.

Ne pas appliquer la partie en plastique de l'appareil principal ou de la tête de brosse à dents sur les dents.

- Ceci risque de causer des blessures ou d'endommager les dents ou les gencives.



Ne l'utiliser que pour se brosser les dents.

- Ceci risque de provoquer un accident ou des blessures.



Ne pas partager la tête de la brosse à dents avec votre famille ou d'autres personnes.

- Cela pourrait entraîner une infection ou une inflammation.



Ne pas le laisser tomber ou le soumettre à un choc.

- Ceci pourrait provoquer des blessures.



Ne pas enrouler étroitement le cordon autour du chargeur lors du rangement.

- Ceci risque de rompre le fil du cordon avec la charge, et causer un incendie dû à un court-circuit.



Ne pas placer d'objets métalliques tels qu'une pièce de monnaie ou une attache au dessus du chargeur.

- Ceci risque de causer des brûlures dues à la chaleur excessive.

► Notes

Lorsque vous commencez à utiliser la brosse à dents, vous pouvez être victime d'un léger saignement des gencives, même si celles-ci sont saines. Cela est dû au fait que vos gencives sont stimulées pour la première fois par la brosse à dents. Ce saignement devrait s'arrêter après une ou deux semaines d'utilisation. Un saignement qui persiste pendant plus de deux semaines peut être un indice de mauvais état de vos gencives, telle une pyorrhée. Dans ce cas, cessez d'utiliser la brosse à dents et consultez votre dentiste.



Identification des pièces

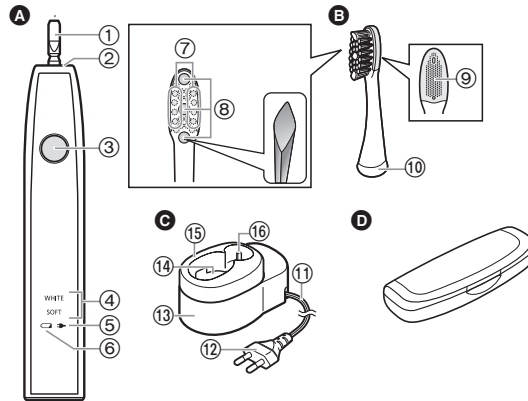

A Appareil principal

- ① Axe de la brosse à dents
- ② Joint de caoutchouc étanche
- ③ Bouton de mise en marche
- ④ Indicateurs de mode
- ⑤ Témoin d'état de charge (→)
- ⑥ Témoin de capacité de la batterie (←)

B Brosse de traitement des taches

- ⑦ Poils latéraux extra-fins
- ⑧ Poils à haute densité
- ⑨ Nettoie-langue
- ⑩ Bague d'identification

C Chargeur (RE8-52)

(La forme de la fiche d'alimentation diffère selon la région.)

- ⑪ Cordon
- ⑫ Fiche d'alimentation
- ⑬ Base du chargeur
- ⑭ Section de recharge
- ⑮ Guide de l'appareil principal
- ⑯ Rangement de la tête de la brosse

Accessoire

D Boîtier de transport

Caractéristiques des poils de la brosse (⊗)

Les poils au centre (poils à haute densité) sont disposés en forme de losange, et sont conçus pour le soin des tâches.

Stocker et charger la brosse à dents

- Si la brosse à dents cesse de fonctionner lors de sa première utilisation (immédiatement après l'achat, ou après ne pas l'avoir utilisée durant 3 mois ou plus) ou durant son utilisation, charger l'appareil principal.
- La température adéquate pour le chargement est 5 °C – 35 °C. La batterie peut ne pas se charger correctement ou du tout avec des températures extrêmement basses ou hautes.
- Vous pouvez laisser l'appareil principal raccordé au chargeur lorsque vous ne l'utilisez pas afin de maintenir la batterie à pleine capacité. Il ne rechargera pas excessivement l'appareil principal.
- L'appareil principal peut chauffer en cours d'utilisation et de recharge. Ceci est normal.

- 1** Placez le chargeur sur une surface horizontale stable, telle qu'un comptoir.
- 2** Alignez l'appareil principal de façon à ce qu'il soit face vers l'avant, et placez-le directement dans la partie section de recharge.
- 3** Branchez la fiche d'alimentation dans la prise de courant domestique.

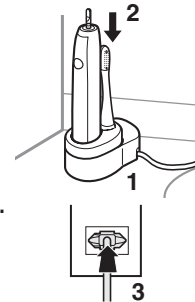

- Le témoin d'état de charge s'allume et la recharge commence.
- Le chargement ne peut pas démarrer lorsque l'appareil principal est incliné ou que la base de l'appareil principal n'est pas en contact avec la section de recharge.

En cas de non chargement constant

- Vous pouvez complètement recharger la brosse à dents en 17 heures environ.
La durée de charge peut diminuer suivant la capacité de charge.
- Une recharge complète procure une autonomie d'environ 90 minutes.
- Débrancher la fiche d'alimentation lorsque le voyant témoin d'état de charge s'éteint.

► À propos du rangement

La brosse à dents ne peut seulement être rangée qu'en une taille compacte avec le guide de l'appareil principal.

1. Faire glisser et retirer le guide de l'appareil principal, et le placer dans un endroit horizontal et stable.
2. Ranger l'appareil principal et la tête de la brosse.

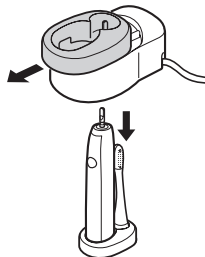

À propos du voyant

Lorsque la capacité de la batterie est faible

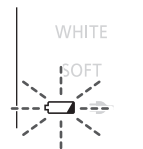

Le témoin de capacité de la batterie clignote.

Pendant le chargement



Le témoin d'état de charge s'allume.

Une fois le chargement terminé



Le voyant témoin d'état de charge s'éteint

- La brosse à dent peut ne pas se recharger même si le voyant témoin d'état de charge s'allume lorsqu'un chargeur autre que le chargeur fourni est utilisé.

Avant de vous brosser les dents

- La température ambiante recommandée pour l'utilisation est comprise entre 5 °C et 35 °C.
- Ne laissez pas des produits capillaires (par exemple, du gel ou de l'huile) ou des lotions pour les mains entrer en contact avec cet appareil car ils pourraient endommager sa surface.
- Ne pas tourner de force la tête de la brosse avec la tête de la brosse fixée à l'appareil principal. Ceci risque d'endommager la tête de la brosse ou l'appareil principal.

► À propos de la fonction de démarrage progressif (seulement pour le mode WHITE (BLANCHEUR))

La brosse à dents atteindra graduellement la vitesse et la vibration sélectionnées approximativement 2 secondes après démarrage.



► **À propos de la fonction de notification de durée de brossage de 30 secondes**

La minuterie émet un signal à intervalle de 30 secondes pour indiquer la durée de brossage de chaque partie de votre bouche. Elle émet deux signaux à intervalle de 2 minutes pour indiquer la durée totale de brossage recommandée.

Il est important de brosser chaque zone dans le même ordre et pendant la même durée, à chaque utilisation, afin de brosser et nettoyer vos dents de manière uniforme.

Utiliser intelligemment la minuterie de notification de durée de brossage de 30 secondes afin de n'oublier aucun endroit dans votre bouche.

- Divisez vos dents en 4 parties (haut et bas, gauche et droite), et brossez une partie dans un ordre tel que « (1) avant de la dent », « (2) plan de morsure de la dent » et « (3) arrière de la dent » pendant ces 30 secondes.

Brossez les autres parties de la même manière, et la totalité de votre bouche en 2 minutes environ.

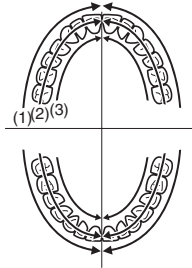

La tête de cette brosse à dents à vibrations soniques vibre à haute vitesse. Par conséquent :

- Il vous suffit d'appuyer légèrement les poils sur vos dents pour procéder au brossage.
- Lorsque vous utilisez cet appareil pour la première fois, il est possible que vous ressentiez des chatouillements ou des picotements à cause des vibrations à haute vitesse. Cette sensation devrait disparaître après avoir utilisé la brosse à dents à plusieurs reprises.

Utilisation de la brosse à dents

1 Positionner fermement la brosse sur l'axe de la brosse à dents.

- Fixer ou retirer la tête de la brosse en diagonale ou tout en tournant risque d'endommager la tête ou l'appareil principal.
- L'axe de la brosse à dents se déplace lorsqu'une certaine force est appliquée. Ceci est nécessaire au fonctionnement, il ne s'agit pas d'un dysfonctionnement.

- Il y aura un petit intervalle entre la brosse et l'appareil principal.

2 Placer la brosse à dents dans votre bouche.

- Appliquer une petite quantité de dentifrice sur la brosse, si vous le souhaitez, avant la mise sous tension afin d'éviter que le dentifrice ne vous éclabousse.

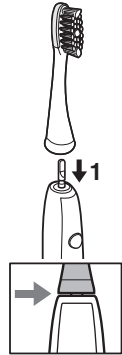

3 Appuyer sur le bouton de mise en marche pour sélectionner le mode.

- Chaque fois que vous pressez le bouton de mise en marche, le mode change.

Mode	Description
WHITE SOFT	Mode WHITE (BLANCHEUR) <ul style="list-style-type: none">• Recommandé pour retirer la plaque ainsi que pour le soin des taches avec un brossage de dents normal
WHITE SOFT	Mode SOFT (DOUX) <ul style="list-style-type: none">• Recommandé lorsque vous trouvez que le mode BLANCHEUR est trop puissant• Recommandé pour le nettoyage de la langue
WHITE SOFT	ARRÊT

- Les taches se rapportent à la coloration à la surface de la dent due à la nourriture et aux boissons telles que le café, le vin ou le thé.
- Il n'est pas possible de blanchir la couleur des dents au delà de leur couleur originale, des dents jaunissantes dues au vieillissement, ou des dents décolorées.
- Le bruit peut augmenter lorsque la tête de la brosse est fortement appuyée contre les dents, mais il ne s'agit pas d'un dysfonctionnement. Appliquer doucement la tête de la brosse sur les dents.

4 Éteignez l'appareil principal lorsque vous avez terminé le brossage.

- Éteignez l'appareil principal avant de le retirer de votre bouche pour éviter que la mousse ne vous éclabousse.

← 3

Conseils d'utilisation

Comment appliquer/déplacer lors du brossage de vos dents

Mode : WHITE/SOFT (BLANCHEUR/DOUX)

- **Pour la limite entre la surface des dents, ou des dents et de la gomme**
Placez les poils à un angle de 45°.

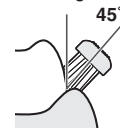

- **Pour l'arrière des dents avant ou des dents décalées**
Brossez verticalement.
Déplacez la brosse à dents à fin qu'elle corresponde à l'angle de la dent.



- **Pour la surface de mastication (moliares)**
Appliquer depuis le haut.

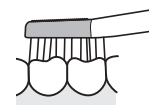

- Placez les poils de la brosse doucement contre vos dents et déplacez lentement la brosse à dents.
Le mouvement ralentit lorsque la tête de la brosse est appliquée trop fortement.
- Appliquer une petite quantité lors de l'utilisation de dentifrice.

Français



Comment appliquer/déplacer lors du nettoyage de votre langue

Mode : SOFT (DOUX)

Appliquez le nettoie-langue de façon à ce qu'il touche à peine la langue, et déplacez vers l'avant avec une force légère à partir de la partie qui devient sale.

Répétez plusieurs fois.

- Vous risquez de blesser votre langue si le nettoie-langue est fortement pressé contre la langue.



► Pour prévenir un vomissement

Sortez votre langue et appliquez la brosse tandis que vous respirez.

Comment nettoyer

Utilisez un détergent de cuisine doux lors du nettoyage du produit avec du détergent.

N'utilisez jamais de détergents chimiques tels que solvant, benzène ou alcool.

Nettoyage de l'appareil principal et la tête de la brosse

- Le nettoyage et l'entretien ne doivent pas être effectués par des enfants.
- Eteindre l'appareil principal et retirer la tête de la brosse avant de les rincer.

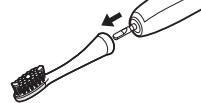

► Tête de la brosse

Lavez la tête de la brosse à l'eau courante.

- Secouez-la bien afin de retirer l'eau après le lavage.
- Ne tirez pas les poils de la brosse.
- Ne la nettoyez pas dans une eau supérieure à 80 °C.
- Ne lavez pas la brosse langue excessivement avec un objet pointu ou les ongles.



► Appareil principal

Lavez l'appareil principal à l'eau courante.

- Ne frottez pas et n'endommagez pas le joint de caoutchouc étanche.
- N'immergez pas l'appareil principal dans l'eau.
- Ne le lavez pas avec une eau dont la température est supérieure à 40 °C.

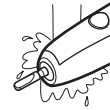

► Après le nettoyage à l'eau

1. Séchez en essuyant à l'aide d'un chiffon.
 - Ne rechargez pas tant qu'il y a de l'humidité.
2. Remettez l'appareil principal et la tête de la brosse dans le chargeur.

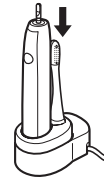

Si la bague d'identification se désolidarise

Remettez la bague d'identification en place.

- La bague d'identification risque de se déchirer si elle est tirée trop fortement.
- L'utilisation de la brosse à dents sans la bague d'identification n'a aucune influence sur ses performances. La bague est uniquement destinée à l'identification de l'utilisateur.

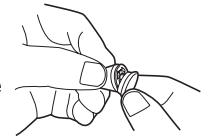

Nettoyage du chargeur

1. Faire glisser et retirer le guide de l'appareil principal de la base du chargeur.
2. Essuyer toute saleté présente sur le chargeur et sur la base du chargeur à l'aide d'un chiffon doux.
3. Laver le guide de l'appareil principal à l'eau.
 - Essuyer l'eau après nettoyage.
 - Utiliser seulement de l'eau pour nettoyer le guide de l'appareil principal.
4. Essuyer les broches de la fiche d'alimentation à l'aide d'un chiffon sec environ une fois tous les 6 mois.

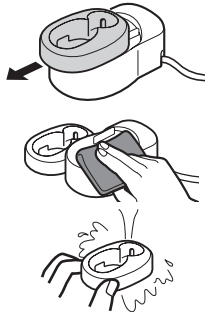

Nettoyage du boîtier de transport

1. Nettoyer à l'eau.
2. Essuyer l'eau après nettoyage.

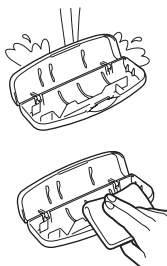

Si le boîtier supérieur s'est détaché

1. Aligner la section de montage du boîtier supérieur et du boîtier inférieur comme illustré dans l'image.
2. Presser le boîtier supérieur dans le sens indiqué par les flèches.

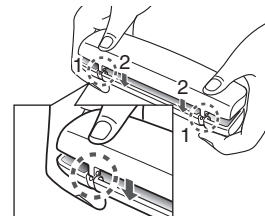

Dépannage

Problème	Cause possible	Action
Le voyant témoin d'état de charge ne s'allume pas.	▶ Vous venez d'acheter la brosse à dents ou vous ne l'avez pas utilisée pendant un certain temps.	▶ La brosse à dents peut ne pas clignoter ou s'allumer pendant plusieurs minutes après avoir commencé à se recharger, toutefois elle s'allumera si vous continuez à la charger. Si elle continue à clignoter au bout d'un certain temps, contactez un centre de maintenance agréé pour réparation.
Le voyant du témoin d'état de charge clignote rapidement. (deux fois par seconde)	▶ La température est trop basse ou trop élevée durant le chargement.	▶ Recharger la brosse à dents dans la plage de température de charge recommandée de 5 °C à 35 °C. Si elle continue à clignoter lors du rechargement au sein de la plage de température de charge recommandée, contactez un centre de maintenance agréé pour réparation.
La brosse à dents ne peut être utilisée que durant quelques minutes, même si elle rechargée.	▶ Le temps de charge est court.	▶ Charger la brosse à dents pendant 17 heures ou plus longtemps. (Voir les pages 40 et 41.)
	▶ L'appareil principal ne tient pas droit sur le chargeur.	▶ Placer l'appareil principal de façon à ce que la bague soit en contact avec la section de recharge du chargeur, et vérifier que le témoin d'état de charge s'allume.
La brosse à dents ne fonctionne pas sans que le témoin de capacité de la batterie ne clignote.	▶ La batterie rechargeable a atteint la fin de son cycle de vie. (environ 3 ans)	▶ Contacter un centre de service agréé pour les réparations.
La brosse à dents ne fonctionne pas.	▶ La température est trop basse ou trop élevée pendant l'utilisation.	▶ Utiliser dans la plage de température d'utilisation recommandée de 5 °C à 35 °C.

Français

Durée de vie de la batterie

Approximativement 3 ans. La batterie a peut être atteint la fin de sa durée de vie si la fréquence d'utilisation décroît de façon importante, même après une pleine charge.

(La durée de vie de la batterie varie selon l'utilisation ou les conditions de stockage)

Retrait de la batterie rechargeable intégrée

Retirer la batterie intégrée rechargeable avant de mettre la brosse à dents au rebut.

Veillez vous assurer que la batterie est mise au rebut dans un endroit officiellement prévu à cet effet, le cas échéant.

Cette illustration doit seulement être utilisée lors de la mise au rebut de la brosse à dents, et ne doit pas être utilisée pour la réparer. Si vous démontez vous-même la brosse à dents, elle ne se sera plus étanche, ce qui risque de provoquer des dysfonctionnements.

- Retirez la brosse à dents du chargeur lorsque vous enlevez la batterie.
- Appuyez sur le commutateur d'alimentation pour mettre l'appareil sous tension, puis laissez-le sous tension jusqu'à ce que la pile soit entièrement déchargée.
- Effectuez les étapes de ① à ④, soulevez la batterie, et retirez-la.
- Faites attention à ne pas court-circuiter la pile.

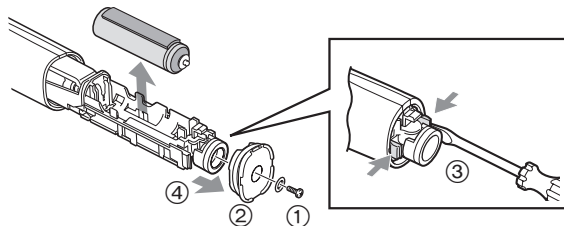

48

Protection de l'environnement et recyclage des matériaux

La brosse à dents contient une batterie Li-ion.

Veillez vous assurer que la batterie est mise au rebut dans un endroit prévu à cet effet, s'il en existe dans votre pays.



Spécifications

Source d'alimentation	Voir la plaque signalétique sur le produit (Conversion de tension automatique)
Batterie	1 Batterie au Lithium-ion (3,6 V; 500 mAh)
Temps de chargement	Approx. 17 heures
Bruit émis	57 (dB (A) référence 1 pW)

Ce produit est destiné à une utilisation domestique uniquement.

Changement de la tête de la brosse (vendue séparément)

- La brosse à dents doit être remplacée environ tous les 3 mois pour des raisons d'hygiène, même si sa forme reste inchangée.
- Si les poils sont courbés d'un côté ou usés, la brosse à dents n'est pas efficace pour le brossage. Remplacez la tête de la brosse.

Numéro de pièce	Brosse de remplacement pour EW-DL82	
WEW0929	Brosse de traitement des taches	
EW0940	Brossette inter-dentaire	

Avis aux utilisateurs concernant la collecte et l'élimination des piles et des appareils électriques et électroniques usagés



Apposé sur le produit lui-même, sur son emballage, ou figurant dans la documentation qui l'accompagne, ce pictogramme indique que les piles et appareils électriques et électroniques usagés doivent être séparés des ordures ménagères.



Afin de permettre le traitement, la valorisation et le recyclage adéquats des piles et des appareils usagés, veuillez les porter à l'un des points de collecte prévus, conformément à la législation nationale en vigueur ainsi qu'aux directives 2002/96/CE et 2006/66/CE.

En éliminant piles et appareils usagés conformément à la réglementation en vigueur, vous contribuez à prévenir le gaspillage de ressources précieuses ainsi qu'à protéger la santé humaine et l'environnement contre les effets potentiellement nocifs d'une manipulation inappropriée des déchets.

Pour de plus amples renseignements sur la collecte et le recyclage des piles et appareils usagés, veuillez vous renseigner auprès de votre mairie, du service municipal d'enlèvement des déchets ou du point de vente où vous avez acheté les articles concernés.

Le non-respect de la réglementation relative à l'élimination des déchets est passible d'une peine d'amende.

Pour les utilisateurs professionnels au sein de l'Union européenne

Si vous souhaitez vous défaire de pièces d'équipement électrique ou électronique, veuillez vous renseigner directement auprès de votre détaillant ou de votre fournisseur.

[Information relative à l'élimination des déchets dans les pays extérieurs à l'Union européenne]

Ce pictogramme n'est valide qu'à l'intérieur de l'Union européenne. Pour connaître la procédure applicable dans les pays hors Union Européenne, veuillez vous renseigner auprès des autorités locales compétentes ou de votre distributeur.



Panasonic

Istruzioni d'uso
(Uso domestico) Spazzolino a vibrazione sonora
N. di modello EW-DL82

Indice

Precauzioni di sicurezza.....	53	Risoluzione dei problemi	62
Identificazione Parti.....	56	Durata della batteria	64
Conservazione e ricarica dello spazzolino... 	56	Rimozione della batteria ricaricabile incorporata.....	64
Prima di pulire i denti.....	57	Caratteristiche tecniche.....	64
Uso dello spazzolino	58	Sostituzione della testina (venduta separatamente).....	64
Suggerimenti per l'uso.....	59		
Modalità di lavaggio	60		

Italiano

Grazie per aver acquistato questo prodotto Panasonic.

Prima di utilizzare questa unità, leggere le presenti istruzioni per intero e conservarle per eventuale consultazione futura.



Avvertenza

- Prima di eseguire interventi di manutenzione, spegnere l'apparecchio e scollegare la spina dalla presa. La mancata osservanza di questa indicazione potrebbe causare scosse elettriche.
- Non lavare il caricabatterie. Ciò potrebbe causare scosse elettriche.
- In caso di danneggiamento del cavo di alimentazione del caricabatterie, gettare l'intero caricabatterie.
- Gli spazzolini non possono essere utilizzati da bambini e da persone con capacità fisiche, sensoriali o mentali ridotte, prive di esperienza e delle necessarie conoscenze, se non sotto supervisione o dietro istruzioni relative all'uso sicuro del dispositivo e a condizione che ne comprendano i relativi rischi.
- Senza supervisione, i bambini non devono effettuare operazioni di pulizia e manutenzione del dispositivo.
- Tenere fuori dalla portata dei bambini.

italiano



Precauzioni di sicurezza

Per ridurre il rischio di lesioni, decesso, scosse elettriche, incendi, malfunzionamenti e danni ad apparecchiature o a oggetti, osservare sempre le precauzioni di sicurezza seguenti.

Spiegazione dei simboli

I simboli seguenti sono utilizzati per classificare e descrivere il livello di rischio, di lesioni e di danni a oggetti causati in caso di mancato rispetto delle indicazioni e di uso improprio.



PERICOLO

Denota un rischio potenziale che può provocare gravi lesioni o decesso.



AVVERTENZA

Denota un rischio potenziale che potrebbe portare a gravi lesioni o al decesso.



ATTENZIONE

Denota un rischio che potrebbe provocare lesioni di minore entità.

I simboli seguenti sono utilizzati per classificare e descrivere il tipo di istruzioni da osservare.



Questo simbolo è utilizzato per avvisare gli utenti di una determinata procedura operativa da non eseguire.



Questo simbolo è utilizzato per avvisare gli utenti di una determinata procedura operativa da seguire per consentire il funzionamento sicuro dell'unità.



PERICOLO

Questo prodotto dispone di una batteria ricaricabile incorporata.



Non gettare nel fuoco, non posizionare oggetti caldi o pesanti sull'apparecchio, non utilizzare né lasciare in ambienti con temperature elevate.

- Così facendo potrebbe surriscaldarsi, incendiarsi o esplodere.



AVVERTENZA

Nel caso di un'anomalia o di un guasto, interrompere immediatamente l'uso e rimuovere la spina di alimentazione.

- Altrimenti, si potrebbero causare incendi, scosse elettriche o infortuni.

<Casi di anomalie o guasti>



• **L'unità principale o il caricabatterie sono deformati o caldi in modo anomalo.**

• **L'unità principale o il caricabatterie emana odore di bruciato.**

• **Durante l'uso o la ricarica dell'unità principale o del caricabatterie, si avverte un rumore anomalo.**

- Rivolgersi immediatamente a un centro di assistenza autorizzato per un controllo o una riparazione.



Verificare sempre che l'apparecchio sia alimentato da una fonte elettrica il cui voltaggio corrisponda a quello indicato sul caricabatterie.

Inserire completamente la spina di alimentazione.

- Altrimenti, si potrebbero causare incendi o scosse elettriche.



AVVERTENZA

Pulire regolarmente la spina di alimentazione per evitare l'accumulo di polvere.



- Altrimenti si possono causare incendi a causa di un mancato isolamento dovuto all'umidità.

Scollegare la spina di alimentazione e pulire con un panno asciutto.



Non collegare né scollegare la spina di alimentazione a una presa a muro con le mani bagnate.

- Si potrebbero causare scosse elettriche o lesioni.



Non utilizzare mai il caricabatterie vicino ai rubinetti in bagno o nella cabina doccia.

- Si potrebbero causare scosse elettriche o incendi a causa di un corto circuito.



Non smontare mai il prodotto fatta eccezione per il caso in cui si procede al suo smaltimento.

- Si potrebbero causare incendi, scosse elettriche o lesioni.



Non conservare alla portata di bambini e neonati. Non lasciare che ci giochino.

- La mancata osservanza di questa precauzione può causare incidenti o infortuni dovuti all'ingestione accidentale delle parti rimovibili.

Non utilizzare l'apparecchio se il cavo o la spina di alimentazione sono danneggiati o se quest'ultima è collegata scorrettamente alla presa a muro.



Non danneggiare, modificare, piegare forzatamente, tirare, attorcigliare o affastellare il cavo.

Inoltre, non collocare oggetti pesanti sul cavo, né schiacciarlo.

- Si potrebbero causare scosse elettriche o incendi a causa di un corto circuito.



Non utilizzare oggetti diversi dal caricabatterie fornito in dotazione. Inoltre, non servirsi di tale caricabatterie per caricare altri prodotti.

- Si potrebbero causare ustioni o incendi a causa di un cortocircuito.



Non utilizzarlo in modo tale da superare la corrente nominale della presa a muro o del cablaggio.

- Il superamento della corrente nominale mediante l'uso di un numero eccessivo di spine di alimentazione su una presa a muro potrebbe causare incendi dovuti al surriscaldamento.



Non modificarlo né ripararlo.

- Si potrebbero causare incendi, scosse elettriche o lesioni.

Per la riparazione (sostituzione della batteria ecc.), contattare un centro di assistenza autorizzato.



ATTENZIONE

Scollegare la spina di alimentazione dalla presa a muro quando l'apparecchio non viene utilizzato per un lungo periodo di tempo.



- Altrimenti si possono causare scosse elettriche o incendi a causa di dispersioni elettriche dovute al deterioramento dell'isolamento.



Scollegare la spina di alimentazione afferrando la spina stessa e non il cavo.

- Altrimenti, si potrebbero causare scosse elettriche o incendi dovuti a cortocircuiti.



I soggetti affetti da gravi malattie gengivali, con cure dentali in corso o con sintomi del cavo orale dovrebbero consultare un dentista prima dell'utilizzo.

- Si potrebbero altrimenti causare lesioni o danni a denti e gengive.





ATTENZIONE

Non utilizzare lo spazzolino con dentifrici ad elevato contenuto di agenti abrasivi, quali ad esempio dentifrici antitartaro o sbiancanti.

Non consentire l'utilizzo dello spazzolino a persone che non sono in grado di usarlo da sole.



I soggetti con elevata sensibilità orale non dovrebbero utilizzare questo spazzolino.

Non esercitare pressione eccessiva contro denti o gengive con la testina dello spazzolino né utilizzarlo per lungo periodo sullo stesso punto.

Non appoggiare sui denti la parte in plastica dell'unità principale o la testina dello spazzolino.

- Si potrebbero altrimenti causare lesioni o danni a denti e gengive.



Non utilizzare per scopi diversi dalla pulizia dei denti.

- Così facendo possono verificarsi incidenti o lesioni.



Non condividere la testina dello spazzolino con familiari o altre persone.

- Ciò potrebbe causare infezioni o infiammazioni.



Non farlo cadere né sottoporlo a urti.

- Così facendo si possono provocare lesioni.



Quando si ripone il caricabatterie non avvolgergli intorno il cavo in modo troppo stretto.

- Così facendo si potrebbe rompere il filo all'interno del cavo e si potrebbero causare incendi dovuti a cortocircuiti.



Non posizionare oggetti metallici quali monete o fermagli sulla parte superiore del caricabatterie.

- Ciò potrebbe causare ustioni a causa dell'eccessivo calore.

► Note

Quando si inizia a usare lo spazzolino può verificarsi un lieve sanguinamento delle gengive anche se queste sono perfettamente sane. Ciò avviene perché le gengive vengono sottoposte per la prima volta alla stimolazione dello spazzolino. Il sanguinamento dovrebbe scomparire dopo una o due settimane d'uso. Se il sanguinamento persiste per oltre due settimane, ciò potrebbe indicare una condizione anomala delle gengive, come ad esempio la piorrea. In questo caso, interrompere l'uso dello spazzolino e rivolgersi a un dentista.

Identificazione Parti

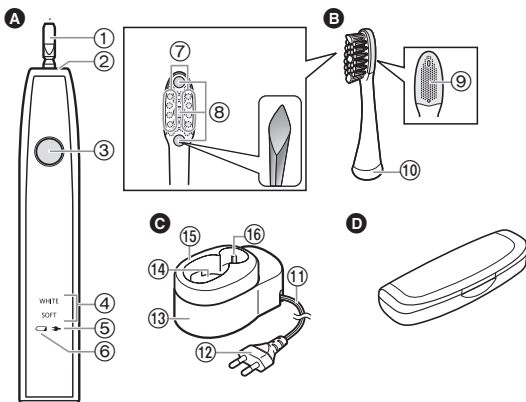

A Unità principale

- ① Albero dello spazzolino
- ② Tenuta impermeabile di gomma
- ③ Interruttore di accensione
- ④ Spia della modalità
- ⑤ Spia stato carica (→)
- ⑥ Spia capacità batteria (←)

B Testina antimacchia

- ⑦ Setole laterali ultrasottili
- ⑧ Setole spesse
- ⑨ Puliscilingua
- ⑩ Anello identificativo

C Caricabatterie (RE8-52)

- (il formato della spina di alimentazione varia a seconda del Paese).
- ⑪ Cavo
 - ⑫ Spina di alimentazione
 - ⑬ Base del caricabatterie
 - ⑭ Alloggiamento di carica
 - ⑮ Guida dell'unità principale
 - ⑯ Alloggiamento della testina

Accessorio

D Custodia

Caratteristiche delle setole dello spazzolino (⑧)

Le setole centrali (setole spesse) sono posizionate a forma di diamante, appositamente studiata per prevenire le macchie.

Conservazione e ricarica dello spazzolino

- Se il funzionamento dello spazzolino da denti si interrompe al primo utilizzo (immediatamente dopo l'acquisto, o in seguito al mancato utilizzo per oltre 3 mesi) o durante l'uso, ricaricare l'unità principale.
- La temperatura ambiente consigliata per la ricarica è 5 °C – 35 °C. La batteria potrebbe non caricarsi affatto o non caricarsi correttamente a temperature eccessivamente elevate o eccessivamente basse.
- Quando l'apparecchio non è in uso, è possibile lasciare l'unità principale sul caricabatterie per mantenere la batteria sempre carica. Questo non comporta il sovraccarico dell'unità principale.
- Durante l'uso e la ricarica, l'unità principale potrebbe riscaldarsi: questo è normale.

1 Porre il caricabatterie su una superficie orizzontale stabile come un piano di lavoro.

2 Allineare l'unità principale in modo che sia rivolta verso la parte anteriore e inserirla nell'alloggiamento di carica.

3 Inserire la spina di alimentazione nella presa a muro.

- La spia dello stato di carica si accende e ha inizio la ricarica.
- La carica non si attiva se l'unità principale è inclinata o se la sua parte inferiore non è a contatto con l'alloggiamento di carica.

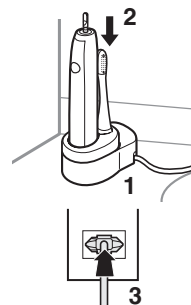

Se l'apparecchio non viene caricato frequentemente

- Una ricarica completa dello spazzolino da denti richiede circa 17 ore. Il tempo di carica potrebbe diminuire in base alla capacità di carica.
- La ricarica completa consente un uso di circa 90 minuti.
- Scollegare la spina di alimentazione quando la spia stato carica si spegne.

► Indicazioni per la conservazione dell'apparecchio

È possibile riporre lo spazzolino da denti solo unitamente alla guida dell'unità principale.

1. Far scorrere e rimuovere la guida dell'unità principale, e posizionarla su un piano orizzontale e resistente.
2. Riporre l'unità principale e la testina dello spazzolino.

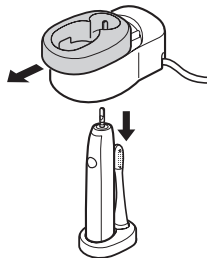

Informazioni sulla spia

Quando la batteria è quasi scarica

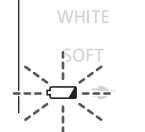

La spia capacità batteria lampeggia.

Durante la carica

WHITE
SOFT



La spia stato carica è accesa.

Al termine della carica

WHITE
SOFT



La spia stato carica si spegne

- Se viene utilizzato un caricabatterie diverso da quello fornito in dotazione, lo spazzolino da denti potrebbe non caricarsi anche se la spia stato carica si illumina.

Prima di pulire i denti

- La temperatura ambiente consigliata per l'utilizzo dell'apparecchio è compresa tra 5 °C e 35 °C.
- Tenere prodotti per i capelli (ad es. gel o olio) o lozioni per le mani lontano dall'unità poiché potrebbero danneggiarne la superficie.
- Non ruotare forzatamente la testina dello spazzolino quando è fissata all'unità principale. In tal modo si rischia di danneggiare la testina dello spazzolino o l'unità principale.

► Informazioni sulla funzione avvio delicato (esclusivamente per la modalità WHITE (SBIANCANTE))

Lo spazzolino da denti raggiungerà gradualmente la velocità e la vibrazione selezionate dopo circa 2 secondi dall'avvio del funzionamento.



► Informazioni sulla funzione timer di notifica di lavaggio di 30 secondi

Il timer emette un segnale a intervalli di 30 secondi per indicare il tempo di lavaggio per ciascuna zona della bocca. Il timer emette un segnale doppio a intervalli di 2 minuti per indicare il tempo massimo di lavaggio consigliato.

È importante spazzolare ciascuna zona nella stessa sequenza e per la stessa durata, a ogni lavaggio, in modo da spazzolare e pulire i denti in maniera uniforme.

Usare la funzione timer di notifica di lavaggio di 30 secondi in modo intelligente per non tralasciare alcuna zona della bocca.

- Dividere i denti in 4 zone (superiore e inferiore, destra e sinistra) e lavare seguendo ad esempio la sequenza “(1) parte anteriore dei denti”, “(2) superficie di masticatura dei denti” e “(3) parte posteriore dei denti” per un totale di 30 secondi. Lavare le altre zone nello stesso modo, per un totale di 2 minuti per l'intera bocca.

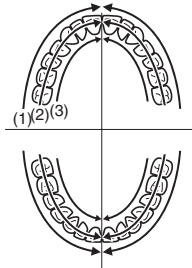

La testina di questo spazzolino da denti a vibrazioni sonore vibra a velocità elevata.

Pertanto:

- Per spazzolare è sufficiente premere leggermente le setole contro i denti.
- Quando si utilizza questo apparecchio per la prima volta, si potrebbe avvertire una sensazione di solletico o pizzicore provocata dalle vibrazioni ad alta velocità. Questa sensazione tende a scomparire con l'uso.

Uso dello spazzolino

1 Fissare saldamente la testina all'albero dello spazzolino.

- Se viene fissata o rimossa in senso diagonale o mentre viene piegata si rischia di danneggiare la testina stessa o l'unità principale.
- L'albero dello spazzolino si muove quando viene esercitata pressione. Ciò è necessario per il funzionamento dell'apparecchio e non si tratta di un malfunzionamento.
- Tra la testina e l'unità principale resta un piccolo spazio.

2 Introdurre lo spazzolino in bocca.

- Applicare una piccola quantità di dentifricio sulla testina, se si desidera, prima di accendere l'alimentazione per impedire che il dentifricio si sparga.

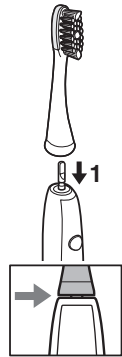

3 Premere l'interruttore di accensione per selezionare la modalità.

- La modalità cambia ogni volta che si preme l'interruttore di accensione.

Modalità	Descrizione
WHITE SOFT	Modalità WHITE (SBIANCANTE) <ul style="list-style-type: none">• Consigliata per rimuovere placca e macchie con il normale lavaggio dei denti
WHITE SOFT	Modalità SOFT (DELICATA) <ul style="list-style-type: none">• Consigliata se si ritiene che la modalità sbiancante sia troppo forte• Consigliata per la pulizia della lingua
WHITE SOFT	SPENTO

- Per macchie si intende la modifica del colore naturale dello smalto dei denti causata da cibo e bevande quali caffè, vino e tè.
- Non è possibile rendere i denti più bianchi rispetto al loro colore originale, sbiancare i denti ingialliti a causa dell'età o i denti che hanno perso il loro smalto naturale.
- Il rumore emesso dall'apparecchio potrebbe aumentare se si preme la testina con forza eccessiva contro i denti. Non si tratta di un malfunzionamento. Appoggiare delicatamente la testina sui denti.

4 Al termine del lavaggio, spegnere l'unità principale.

- Spegnere l'unità principale prima di averla tolta dalla bocca per impedire che la schiuma si sparga.

← 3

Suggerimenti per l'uso

Modalità di applicazione/movimento durante il lavaggio dei denti

Modalità: WHITE/SOFT (SBIANCANTE/DELICATA)

- ▶ **Per le estremità tra le superfici dei denti o tra i denti e le gengive**
Appoggiare le setole a un'angolazione di 45°.

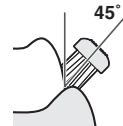

- ▶ **Per la parte posteriore dei denti anteriori o dei denti non allineati**
Spazzolare verticalmente.
Muovere lo spazzolino in modo corrispondente all'angolazione dei denti.



- ▶ **Per la superficie degli incisivi (denti posteriori)**
Applicare dall'alto.

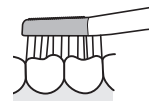

- Appoggiare delicatamente le setole della testina sui denti e muovere lo spazzolino lentamente.
Il movimento rallenterà se la testina viene appoggiata con forza eccessiva.
- Se si utilizza il dentrificio applicarne una piccola quantità.

Italiano

Modalità di applicazione/movimento durante la pulizia della lingua

Modalità: SOFT (DELICATA)

Appoggiare il puliscilingua in modo che sfiori la lingua e muovere leggermente in avanti partendo dall'area sporca.

Ripetere il movimento diverse volte.

- Si rischia di creare lesioni sulla lingua se il puliscilingua viene premuto con forza eccessiva.



► Per prevenire risposte emetiche

Tirare fuori la lingua e appoggiarvi la testina mentre si espira.

Modalità di lavaggio

Utilizzare un detergente da cucina neutro per pulire il prodotto. Non utilizzare mai agenti chimici come solvente, benzina o alcol.

Pulizia dell'unità principale e della testina

- I bambini non devono effettuare operazioni di pulizia e manutenzione del dispositivo.
- Spegnerne l'unità principale e rimuovere la testina prima di pulire queste parti con acqua.

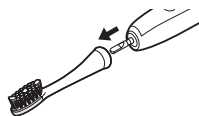

► Testina

Lavare la testina sotto l'acqua corrente.

- Dopo il lavaggio, agitare bene per togliere l'acqua.
- Non tirare le setole della testina.
- Non lavare con acqua a una temperatura superiore a 80 °C.
- Non strofinare in modo eccessivo il puliscilingua con oggetti appuntiti o con le unghie.



► Unità principale

Lavare l'unità principale in acqua corrente.

- Non strofinare o danneggiare la tenuta impermeabile di gomma.
- Non immergere l'unità principale nell'acqua.
- Non lavare con acqua a una temperatura superiore a 40 °C.

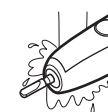

► Dopo il lavaggio

1. Asciugare con un panno asciutto.
 - Non caricare l'unità mentre è bagnata.
2. Ricollocare l'unità principale e la testina sul caricabatterie.

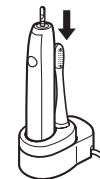

In caso di distacco dell'anello identificativo

Ricollocare l'anello identificativo.

- Se tirato con forza eccessiva l'anello identificativo potrebbe spezzarsi.
- L'uso dello spazzolino privo dell'anello identificativo non incide in alcun modo sulle prestazioni. L'anello ha scopo puramente identificativo per l'utilizzatore.

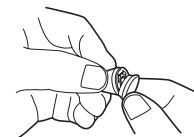

Pulizia del caricabatterie

1. Far scorrere e rimuovere la guida dell'unità principale dalla base del caricabatterie.
2. Eliminare eventuali residui di sporcizia dalla base del caricabatterie con un panno morbido.
3. Lavare con acqua la guida dell'unità principale.
 - Eliminare eventuali gocce d'acqua dopo il lavaggio.
 - Per lavare la guida dell'unità principale utilizzare esclusivamente acqua.
4. Strofinare i poli della spina di alimentazione con un panno asciutto ogni 6 mesi circa.

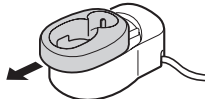

Pulizia della custodia

1. Pulire con acqua.
2. Eliminare eventuali gocce d'acqua dopo il lavaggio.

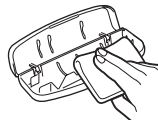
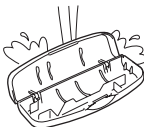

Se la parte superiore della custodia si è staccata

1. Allineare la sezione di montaggio della parte superiore della custodia alla sua parte inferiore come illustrato nella figura.
2. Premere la parte superiore della custodia nella direzione indicata dalle frecce.

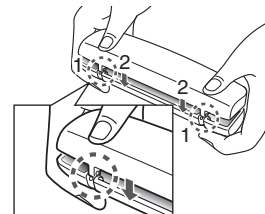

Risoluzione dei problemi

Problema	Possibile causa	Azione
La spia stato carica non si accende.	▶ Lo spazzolino da denti è nuovo o non è stato utilizzato per un po' di tempo.	▶ Lo spazzolino da denti potrebbe non lampeggiare o non accendersi per alcuni minuti dopo l'avvio della carica, tuttavia si accenderà se si continua l'operazione di carica. Se continua a lampeggiare, contattare il centro di assistenza autorizzato per la riparazione.
La spia stato carica lampeggia velocemente. (due volte al secondo)	▶ Durante la carica la temperatura è troppo bassa o troppo elevata.	▶ Caricare lo spazzolino alle temperature di carica consigliate comprese tra 5 °C e 35 °C. Se continua a lampeggiare anche durante la carica con le temperature di carica consigliate, contattare il centro di assistenza autorizzato per la riparazione.
È possibile utilizzare lo spazzolino da denti solo per pochi minuti anche se è carico.	▶ Il tempo di carica è breve.	▶ Caricare lo spazzolino da denti per almeno 17 ore. (Vedere pagine 56 e 57.)
	▶ L'unità principale non rimane in posizione verticale sul caricabatterie.	▶ Collocare l'unità principale in posizione verticale in modo che la sua parte inferiore sia a contatto con l'alloggiamento di carica del caricabatterie e verificare che la spia stato carica si illumini.
Lo spazzolino da denti non funziona senza il lampeggiamento della spia capacità batteria.	▶ La batteria ricaricabile è esaurita. (circa 3 anni)	▶ Per la riparazione, contattare un centro di assistenza autorizzato.
Lo spazzolino da denti non funziona.	▶ Durante l'utilizzo la temperatura è troppo bassa o troppo elevata.	▶ Usare entro le temperature di utilizzo consigliate comprese tra 5 °C e 35 °C.

Italiano

Durata della batteria

Circa 3 anni. La batteria potrebbe essere esaurita se la frequenza di utilizzo diminuisce drasticamente, anche dopo una carica completa. (la vita utile della batteria può variare in base alle condizioni di utilizzo o di conservazione)

Rimozione della batteria ricaricabile incorporata

Rimuovere la batteria ricaricabile incorporata prima di smaltire lo spazzolino da denti.

Assicurarsi che la batteria venga smaltita presso un centro autorizzato, se presente.

Questa figura deve essere utilizzata esclusivamente per lo smaltimento dello spazzolino da denti e non per la sua riparazione. Se si smonta personalmente lo spazzolino da denti, l'apparecchio non sarà più impermeabile e ciò potrebbe comportarne il malfunzionamento.

- Rimuovere lo spazzolino da denti dal caricabatterie quando si sostituisce la batteria.
- Premere l'interruttore di alimentazione per accendere l'apparecchio e tenerlo acceso finché la batteria non è completamente scarica.
- Eseguire i passi da ① a ④ e sollevare la batteria, quindi rimuoverla.
- Non mettere in cortocircuito la batteria.

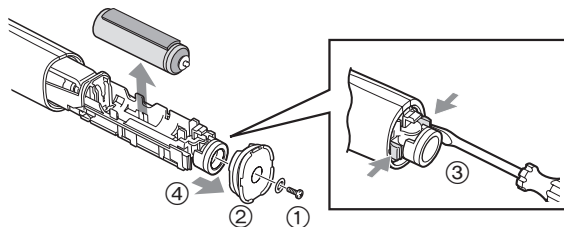

Per la salvaguardia dell'ambiente e il riciclo dei materiali

Questo spazzolino da denti contiene una batteria agli ioni di litio. Assicurarsi che la batteria venga smaltita presso un centro autorizzato, se presente nel proprio Paese di residenza.

Caratteristiche tecniche

Alimentazione	Vedere l'etichetta del prodotto (Conversione tensione automatica)
Batteria	1 batteria agli ioni di litio (3,6 V; 500 mAh)
Tempo di carica	Circa 17 ore
Rumore acustico nell'aria	57 (dB (A) re 1 pW)

Il prodotto è progettato solo per uso domestico.

Sostituzione della testina (venduta separatamente)

- La testina deve essere sostituita ogni 3 mesi circa con una testina nuova per motivi igienici, anche se la sua forma è rimasta invariata.
- Se le setole sono piegate di lato o usurate, l'efficacia dello spazzolino è ridotta. Sostituire la testina con una nuova.

Numero parte	Testina sostitutiva per EW-DL82	
WEW0929	Testina antimacchia	
EW0940	Testina a punta	

Informazioni per gli utenti sulla raccolta e l'eliminazione di vecchie apparecchiature e batterie usate



Questi simboli sui prodotti, sull'imballaggio, e/o sulle documentazioni o manuali accompagnanti i prodotti indicano che i prodotti elettrici, elettronici e le batterie usate non devono essere buttati nei rifiuti domestici generici.



Per un trattamento adeguato, recupero e riciclaggio di vecchi prodotti e batterie usate, vi preghiamo di portarli negli appositi punti di raccolta, secondo la legislazione vigente nel vostro Paese e le Direttive 2002/96/EC e 2006/66/EC.

Smaltendo correttamente questi prodotti e le batterie, contribuirete a salvare importanti risorse e ad evitare i potenziali effetti negativi sulla salute umana e sull'ambiente che altrimenti potrebbero verificarsi in seguito ad un trattamento inappropriato dei rifiuti.

Per ulteriori informazioni sulla raccolta e sul riciclaggio di vecchi prodotti e batterie, vi preghiamo di contattare il vostro comune, i vostri operatori per lo smaltimento dei rifiuti o il punto vendita dove avete acquistato gli articoli.

Sono previste e potrebbero essere applicate sanzioni qualora questi rifiuti non siano stati smaltiti in modo corretto ed in accordo con la legislazione nazionale.

Per utenti commerciali nell'Unione Europea

Se desiderate eliminare apparecchiature elettriche ed elettroniche, vi preghiamo di contattare il vostro commerciante od il fornitore per maggiori informazioni.

[Informazioni sullo smaltimento rifiuti in altri Paesi fuori dall'Unione Europea]

Questi simboli sono validi solo all'interno dell'Unione Europea. Se desiderate smaltire questi articoli, vi preghiamo di contattare le autorità locali od il rivenditore ed informarvi sulle modalità per un corretto smaltimento.



Panasonic

Gebruiksaanwijzing

Tandenborstel met sonische vibraties (Voor persoonlijk gebruik)

Model Nr. EW-DL82

Inhoud

Veiligheidsmaatregelen.....	69	Problemen oplossen	78
De onderdelen.....	72	Levensduur van de batterij.....	80
Opslaan en opladen van de tandenborstel ...	72	De ingebouwde oplaadbare batterij verwijderen.....	80
Alvorens uw tanden te poetsen	73	Specificaties.....	80
Gebruik van de tandenborstel.....	74	De borstelkop vervangen (afzonderlijk verkocht)	80
Tips voor gebruik	75		
Hoe te reinigen.....	76		

Nederlands

Hartelijk dank voor uw aankoop van dit Panasonic product.

Lees voor gebruik van dit apparaat deze instructies en bewaar ze om ze later te raadplegen.

Waarschuwing

- Zorg ervoor dat het apparaat uit staat en dat de stekker uit het stopcontact is voordat u onderhoud pleegt. Nalaten hiervan kan leiden tot een elektrische schok.
- De oplader mag niet worden gewassen. Hierdoor kan een elektrische schok ontstaan.
- Als het netsnoer van de oplader is beschadigd, dient de hele oplader te worden weggegooid.
- Tandborstels kunnen worden gebruikt door kinderen en door personen met beperkte fysieke, sensorische of mentale capaciteiten, of gebrek aan ervaring en kennis als ze supervisie of aanwijzingen hebben gekregen betreffende het veilig gebruik van het apparaat en als ze de gevaren begrijpen die ermee gepaard gaan.
- Reinigen en gebruikersonderhoud mag niet door kinderen worden uitgevoerd zonder supervisie.
- Kinderen mogen niet met het apparaat spelen.

Veiligheidsmaatregelen

Hanteer altijd de volgende veiligheidsmaatregelen om het risico op letsel, dood, elektrische schokken, brand, slechte werking en beschadiging van het apparaat en aan eigendommen te voorkomen.

Verklaring van de symbolen

De volgende symbolen worden gebruikt voor het beschrijven en indelen van het niveau van gevaar, letsel en schade aan eigendommen wat kan ontstaan wanneer deze maatregelen niet worden nageleefd en het apparaat verkeerd wordt gebruikt.

GEVAAR

Duidt een potentieel gevaar aan dat tot ernstig letsel of de dood leidt.

WAARSCHUWING

Duidt een potentieel gevaar aan dat tot ernstig letsel of de dood kan leiden.

OPGELET

Duidt een gevaar aan dat tot licht letsel kan leiden.

De volgende symbolen worden gebruikt om het soort na te leven instructies te beschrijven en in te delen.

 Dit symbool wordt gebruikt om de aandacht van de gebruiker te trekken op een bedieningsprocedure die niet mag worden uitgevoerd.

 Dit symbool wordt gebruikt om de aandacht van de gebruiker te trekken op een bedieningsprocedure die moet worden uitgevoerd om het apparaat in alle veiligheid te gebruiken.

GEVAAR

Dit product heeft een ingebouwde heroplaadbare batterij. Deze batterij niet in het vuur gooien, niet verwarmen, of opladen, gebruiken, of achterlaten in een omgeving met hoge temperatuur.

- Anders kan dit leiden tot oververhitting, ontbranding of explosie.

WAARSCHUWING

Stop onmiddellijk met het gebruik van het apparaat en verwijder de stroomstekker, bij een ongebruikelijke situatie of een defect.

- Indien u dit niet doet, kan dit brand, elektrische schokken of letsels veroorzaken.

<Ongebruikelijke situatie of defect>

- **Het hoofdapparaat of de oplader is vervormd of abnormaal heet.**
- **Het hoofdapparaat of oplader ruikt verbrand.**
- **Er is een abnormaal geluid bij het gebruik of het opladen van het hoofdapparaat of oplader.**

- Laat het apparaat onmiddellijk controleren of repareren bij een erkende reparateur.

Zorg ervoor dat het apparaat altijd is aangesloten op een stopcontact met dezelfde spanningswaarden als de waarden die op de oplader vermeld staan. Steek de stroomstekker volledig in.

- Indien u dit niet doet, kan dit brand of elektrische schokken veroorzaken.

WAARSCHUWING

Reinig regelmatig de stroomstekker om te voorkomen dat stof zich opstapelt.

-  - Indien u dit niet doet, kan dit brand veroorzaken door een gebrekkige isolatie die veroorzaakt wordt door vochtigheid. De stroomstekker uit het stopcontact trekken en afvegen met een droge doek.

 **Steek de stroomstekker niet in een stopcontact of trek hem er niet uit met een natte hand.**

- Anders kan dit elektrische schokken of letsel veroorzaken.

 **Plaats de lader niet in de buurt van een met water gevulde wastafel of badkuip.**

- Anders kan dit leiden tot elektrische schokken als gevolg van kortsluiting.

 **Nooit demonteren, tenzij bij het weggooien van het product.**

- Anders kan dit brand, elektrische schokken of een letsel veroorzaken.

 **Buiten het bereik van kinderen bewaren. Laat hen het apparaat niet gebruiken.**

- Dit kan leiden tot een ongeluk of letsel als gevolg van het per ongeluk inslikken van verwijderbare onderdelen.

Niet gebruiken als het netsnoer of de stroomstekker beschadigd is of als de stroomstekker los in het stopcontact zit.

 **Het netsnoer niet beschadigen, wijzigen, met kracht buigen, trekken, wringen of bundelen.**

Zorg er ook voor dat het netsnoer niet bekneld raakt door er bijvoorbeeld zware voorwerpen op te plaatsen.

- Anders kan dit leiden tot elektrische schokken als gevolg van kortsluiting.

 **Gebruik nooit iets anders dan de meegeleverde oplader. Laad ook geen ander apparaat op met de meegeleverde oplader.**

- Dit kan dit leiden tot verbranding of brand als gevolg van kortsluiting.

 **Niet gebruiken op een manier waarop het vermogen van het stopcontact of de huisbedrading wordt overschreden.**

- Het nominale vermogen overschrijden door teveel stroomstekkers op één stopcontact aan te sluiten, kan door overhitting tot brand leiden.

Niet wijzigen of repareren.

 - Anders kan dit brand, elektrische schokken of een letsel veroorzaken.

Neem voor reparatie (batterij vervangen, enz.) contact op met een erkende reparateur.

OPGELET

 **Haal de stroomstekker uit het stopcontact wanneer u het apparaat voor langere tijd niet gebruikt.**

- Anders kan dit elektrische schok of brand veroorzaken, door elektrische lekkage als gevolg van beschadiging van de isolatie.

 **Trek de stroomstekker uit het stopcontact door deze vast te houden, in plaats van aan het netsnoer te trekken.**

- Indien u dit niet doet, kan dit elektrische schokken of brand door kortsluiting veroorzaken.

 **Mensen met een ernstige aandoening van het tandvlees, die tanden hebben die worden behandeld, of die bezorgd zijn over symptomen in hun mond, moeten een tandarts raadplegen voor gebruik.**

- Dit niet doen kan letsel of schade aan de tanden en tandvlees veroorzaken.



OPGELET

Gebruik de tandenborstel niet met tandpasta met een sterk schurende inhoud, zoals tandpasta voor het verwijderen van tandplak of om de tanden wit te maken. Laat niemand de tandenborstel gebruiken die hem niet zelf kan bedienen.



Mensen met een lage gevoeligheid in hun mond mogen geen gebruik maken van de tandenborstel. Druk de borstelkop niet krachtig op de tanden of het tandvlees of gebruik deze niet continu op dezelfde plaats. Gebruik het harde plastic gedeelte van het hoofdapparaat of de borstelkop niet tegen de tanden.

- Dit doen kan leiden tot letsel aan de tanden en het tandvlees.



Nooit voor een ander doel gebruiken dan voor het poetsen van uw tanden.

- Dit doen kan leiden tot ongeval of letsel.



Deel uw borstelkop niet met leden van uw gezin of anderen.

- Hierdoor kunnen infecties of ontstekingen ontstaan.



Laat het apparaat niet vallen of stel het niet bloot aan schokken.

- Dit kan letsel veroorzaken.



Het netsnoer bij het opslaan niet strak rondom de oplader winden.

- Indien u dit doet, kan de draad in het netsnoer bij belasting breken, hetgeen brand kan veroorzaken door kortsluiting.



Plaats geen metalen voorwerp zoals een muntstuk of een paperclip op de bovenkant van de oplader.

- Dit kan verbranding als gevolg van overmatige hitte veroorzaken.

► Opmerkingen

Wanneer u de tandenborstel voor de eerste keer gebruikt kan uw tandvlees licht bloeden, ondanks dat uw tandvlees gezond is. Dit komt omdat uw tandvlees voor de eerste keer door de tandenborstel gestimuleerd wordt. Het bloeden stopt na een of twee weken gebruik. Als de bloeding daarna aanhoudt, wijst dat op een afwijkende conditie van uw tandvlees, zoals pyorrhea. Stop in dat geval met de tandenborstel en raadpleeg uw tandarts.

De onderdelen

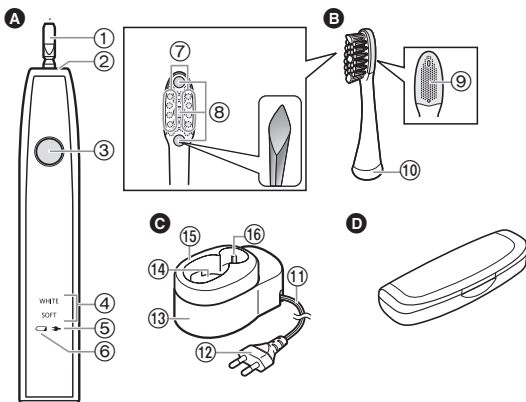

A Hoofdapparaat

- ① Tandeborstelkop
- ② Waterbestendig rubberen sluiting
- ③ Stroomschakelaar
- ④ Standindicator
- ⑤ Oplaadlampje (→)
- ⑥ Batterijlampje (←)

B Aanslag verwijderingsborstel

- ⑦ Extra fijne borstelharen aan de zijkant
- ⑧ Borstelharen van hoge densiteit
- ⑨ Tongreiniger

C Oplader (RE8-52) (De vorm van de stroomstekker verschilt afhankelijk van het gebied.)

- ⑩ Herkenningring
- ⑪ Netsnoer
- ⑫ Stroomstekker
- ⑬ Opladstation
- ⑭ Oplaadgedeelte
- ⑮ Geleiding voor het hoofdapparaat
- ⑯ Opslagruimte voor borstelkop

Accessoires

D Draagtasje

Karakteristieken van de borstelharen (⑧)

De borstelharen in het midden (borstelharen van hoge densiteit) zijn gerangschikt in een ruitvorm, die ontworpen is voor het verwijderen van aanslag.

Opslaan en opladen van de tandenborstel

- Als de tandenborstel stopt met werken bij het eerste gebruik (onmiddellijk na de aankoop, of na deze niet gebruikt te hebben gedurende 3 maanden of meer) of tijdens het gebruik, het hoofdapparaat opladen.
- De geschikte omgevingstemperatuur voor het opladen ligt tussen 5 °C en 35 °C.
De batterij kan slecht of niet worden opgeladen bij extreme hoge of lage temperaturen.
- U kunt het hoofdapparaat in de oplader laten wanneer deze niet in gebruik is om een volle batterij te blijven houden. Het hoofdapparaat kan niet overladen worden.
- Het hoofdapparaat kan tijdens gebruik en opladen warm worden. Dat is normaal.

1 Plaats de lader op een stabiel horizontaal oppervlak zoals een werktafel.

2 Lijn het hoofdapparaat zo uit dat het naar voren is gericht, en recht in het oplaadgedeelte is geplaatst.

3 Steek de stroomstekker in het stopcontact.

- Het oplaadlampje brandt en het opladen begint.
- Het opladen kan niet starten als het hoofdapparaat gekanteld is of als de onderkant van het hoofdapparaat niet in contact staat met het oplaadgedeelte.

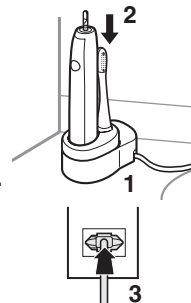

Indien niet constant opgeladen

- U kunt de tandenborstel in ongeveer 17 uur helemaal opladen. De oplaadtijd kan afnemen afhankelijk van de oplaadcapaciteit.
- Een volledig opgeladen tandenborstel kan ongeveer 90 minuten worden gebruikt.
- Trek de stroomstekker uit wanneer het oplaadlampje uitgaat.

► Opbergen

De tandenborstel kan alleen compact worden opgeslagen met de geleiding voor het hoofdapparaat.

1. Verschuif en verwijder de geleiding voor het hoofdapparaat en plaats het op een horizontale en stabiele plaats.
2. Berg het hoofdapparaat en de borstelkop op.

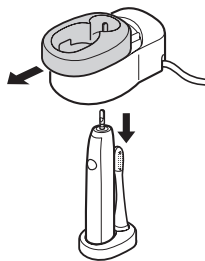

Het lampje

Wanneer het batterijvermogen laag is	Tijdens het opladen	Wanneer het opladen is voltooid
<p>Het batterijlampje knippert.</p>	<p>Het oplaadlampje brandt.</p>	<p>Het oplaadlampje gaat uit</p>

- De tandenborstel kan mogelijk niet opladen, zelfs als het oplaadlampje aan gaat, wanneer een andere dan de meegeleverde oplader wordt gebruikt.

Alvorens uw tanden te poetsen

- De aanbevolen werkingstemperatuur bedraagt 5 °C – 35 °C.
- Laat geen haarproducten (bijv. Gel of olie) of handlotion in contact komen met het apparaat omdat het oppervlak daarvan kan beschadigen.
- De borstelkop niet met kracht draaien wanneer de borstelkop op het hoofdapparaat is bevestigd. Als u dit doet kan de borstelkop of het hoofdapparaat worden beschadigd.

► Soft start functie (alleen voor WHITE (WIT) modus)

De tandenborstel zal geleidelijk aan de gekozen snelheid en trillingen bereiken, in ongeveer 2 seconden nadat hij begint te werken.

► De 30 seconden timer functie

De timer geeft elke 30 seconden een eenmalig signaal om de poetstijd voor elk deel van de mond aan te geven. Het geeft elke 2 minuten een dubbel signaal om de aanbevolen totale poetstijd aan te geven.

Het is belangrijk om elke keer wanneer u poetst elk gebied in dezelfde volgorde en gedurende dezelfde tijd te poetsen, zodat uw tanden op dezelfde wijze worden gepoetst en gereinigd.

Gebruik de 30 seconden timer verstandig zodat u geen plekje in uw mond mist.

- Verdeel uw tanden in 4 delen (boven en onder, links en rechts), en poets elk deel in volgorde zoals "(1) voorkant van de tanden", "(2) bijgedeelte van de tanden", en "(3) achterkant van de tanden", gedurende 30 seconden. Poets de andere delen op dezelfde manier, en poets uw hele gebit in ongeveer 2 minuten.

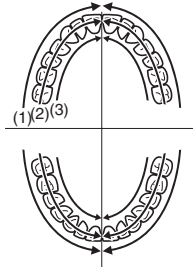

De borstelkop van deze sonische tandenborstel trilt op een hoge snelheid. Daarom:

- U hoeft de borstelharen slechts licht tegen uw tanden te drukken om deze te poetsen.
- Wanneer u dit apparaat voor de eerste keer gebruikt, kunt een prikkelende of tintelende sensatie voelen dat veroorzaakt wordt door de snelle vibraties. Dit gevoel wordt minder naarmate u de tandenborstel vaker gebruikt.

Gebruik van de tandenborstel

1 Plaats de borstelkop stevig op de tandenborstelkop.

- Deze schuin of wringend aanbrengen of verwijderen kan de borstelkop of het hoofdapparaat beschadigen.
- De tandenborstelkop zal bewegen als het apparaat wordt aangezet. Dit is nodig voor de werking en is geen defect.

- Er blijft een kleine ruimte tussen de borstelkop en het hoofdapparaat.

2 Plaats de tandenborstel in uw mond.

- Breng desgewenst een kleine hoeveelheid tandpasta op de borstelkop aan voordat u de tandenborstel aanzet om spetteren te voorkomen.

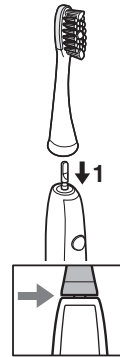

3 Druk op de stroomschakelaar om de modus te selecteren.

- De modus verandert telkens als u op de stroomschakelaar drukt.

Stand	Beschrijving
WHITE SOFT	WHITE (WIT) modus <ul style="list-style-type: none">• Aanbevolen om tandsteen en tandaanslag met normaal tandenpoetsen te verwijderen
WHITE SOFT	SOFT (ZACHT) modus <ul style="list-style-type: none">• Aanbevolen als u de wit-modus als te krachtig ervaart• Aanbevolen voor het reinigen van de tong
WHITE SOFT	UIT

- Tandaanslag verwijst naar de verkleuring aan het oppervlak van de tanden, te wijten aan voedsel en dranken zoals koffie, wijn en thee.
- Het is niet mogelijk om verkleurde tanden of gele tanden vanwege de ouderdom witter te maken, of tanden witter te maken dan hun oorspronkelijke kleur.
- Het geluid kan toenemen als de borstelkop te krachtig tegen de tanden wordt gedrukt, maar dit is geen defect. Plaats de borstelkop lichtjes tegen de tanden.

4 Zet het hoofdapparaat uit wanneer u klaar bent met poetsen.

- Zet het hoofdapparaat uit voordat u deze uit uw mond haalt om spetteren te voorkomen.

← 3

Tips voor gebruik

Hoe de tandenborstel aanbrengen/bewegen bij het poetsen van uw tanden

Modus: WHITE/SOFT (WIT/ZACHT)

► Randen tussen het oppervlak van de tanden of tussen de tanden en het tandvlees

Plaats de borstelharen in een hoek van 45°.

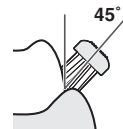

► Aan de achterkant van de voorste tanden of slecht uitgelijnde tanden

Borstel verticaal.
Beweeg de tandborstel om op de hoeken van de tanden te passen.



► Voor het bijtoppervlak (achterste tanden)

Van bovenaan toepassen.

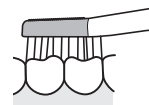

- Plaats de borstelharen van de borstel zacht tegen uw tanden en beweeg de tandenborstel langzaam.
De beweging zal vertragen wanneer de borstelkop te hard tegen de tanden wordt aangedrukt.
- Breng een kleine hoeveelheid tandpasta aan wanneer u tandpasta gebruikt.

Nederlands

Hoe de tandenborstel aanbrengen/bewegen bij het reinigen van uw tong

Modus: SOFT (ZACHT)

Breng de tongreiniger aan zodat hij nauwelijks de tong raakt en beweeg deze met een lichte druk vooruit naar het gebied dat vuil geworden is. Verschillende keren herhalen.

- Je kunt je tong verwonden als de tongreiniger te sterk tegen de tong wordt gedrukt.



► Om braakneigingen te voorkomen

Steek je tong naar voor uit en gebruik de borstel terwijl u uitademt.

Hoe te reinigen

Gebruik een mild afwasmiddel bij het schoonmaken van het product. Gebruik nooit chemische middelen zoals thinner, benzine of alcohol.

Reinigen van het hoofdaparaat en de borstelkop

- Reinigen en gebruikersonderhoud mag niet door kinderen worden uitgevoerd.
- Schakel het hoofdaparaat uit en verwijder de borstelkop alvorens deze met water te reinigen.

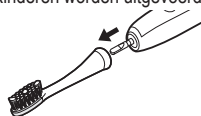

► Borstelkop

De borstelkop onder lopend water reinigen.

- Schud de borstel goed af om het water na het wassen te verwijderen.
- Trek de borstelharen niet van de borstel.
- Niet wassen met water dat heter is dan 80 °C.
- De tongreiniger niet overmatig reinigen met een puntig voorwerp of vingernagels.



► Hoofdaparaat

Was het hoofdaparaat onder stromend water.

- De rubberen sluiting mag niet worden beschadigd door er bijvoorbeeld langs te wrijven.
- Dompel het hoofdaparaat niet onder water.
- Was het niet met water dat warmer is dan 40 °C.

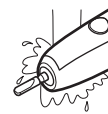

► Na het wassen met water

1. Met een droge doek afdrogen.
 - Niet opladen als de tandenborstel nog nat is.
2. Plaats het hoofdaparaat en de borstelkop terug in de oplader.

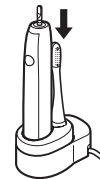

Als de herkenningerring eraf gaat

Plaats de herkenningerring weer terug.

- De herkenningring kan breken als er te hard wordt aan getrokken.
- Het gebruik van de tandenborstel zonder de herkenningring heft geen effect op de resultaten. De ring is er alleen voor de herkenning van de gebruiker.

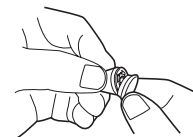

Reinigen van de oplader

1. Schuif en verwijder de geleiding voor het hoofdapparaat uit het oplaadstation.
2. Verwijder met een zachte doek eventueel vuil van het oplaadstation.
3. Reinig de geleiding voor het hoofdapparaat met water.
 - Na het wassen het water wegvegen.
 - Gebruik uitsluitend water om de geleiding voor het hoofdapparaat te reinigen.
4. Veeg de tanden van de stroomstekker elke 6 maanden af met een droge doek.

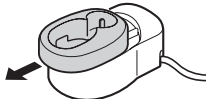

Reinigen van het draagtasje

1. Reinigen met water.
2. Na het wassen het water wegvegen.

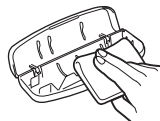

Als de bovenkant van de behuizing is losgeraakt

1. Lijn het montagegedeelte van de bovenkant van de behuizing uit met de onderkant van de behuizing zoals aangegeven in de afbeelding.
2. Druk de bovenkant van de behuizing in de richting aangegeven door de pijlen.

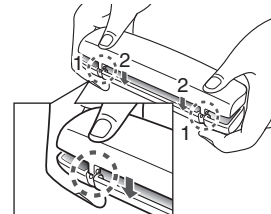

Problemen oplossen

Probleem	Mogelijke oorzaak	Actie
Het oplaadlampje brandt niet.	<ul style="list-style-type: none"> U heeft de tandenborstel net gekocht of voor een tijdje niet gebruikt. 	Het kan zijn dat het tandenborstel niet knippert of aangaat tijdens een aantal minuten nadat het opladen werd opgestart. Het zal echter beginnen te branden als u verder blijft opladen. Als het na een tijdje verder blijft knipperen, neem contact op met een erkend servicecentrum voor reparatie.
Het oplaadlampje knippert snel. (Tweemaal per seconde)	<ul style="list-style-type: none"> De temperatuur is te laag of te hoog tijdens het opladen. 	Laad de tandenborstel op binnen de aanbevolen oplaadtemperatuur van 5 °C tot 35 °C. Als het blijft knipperen, zelfs bij het opladen binnen de aanbevolen oplaadtemperatuur, neem contact op met een erkend servicecentrum voor reparatie.
De tandenborstel kan enkel gedurende enkele minuten worden gebruikt, zelfs als hij volledig is opgeladen.	<ul style="list-style-type: none"> De oplaadtijd is kort. Het hoofdapparaat zit niet recht in de oplader. 	<ul style="list-style-type: none"> Laad de tandenborstel op gedurende 17 uur of langer. (Zie pagina's 72 en 73.) Zet het hoofdapparaat zo dat de bodem in contact staat met het oplaadgedeelte van de oplader, en controleer of het oplaadlampje gaat branden.
De tandenborstel werkt niet zonder dat het batterijlampje van de batterij knippert.	<ul style="list-style-type: none"> De oplaadbare batterij heeft zijn operationele levensduur bereikt. (ongeveer 3 jaar) 	<ul style="list-style-type: none"> Neem voor reparatie contact op met een erkende reparateur.
De tandenborstel werkt niet.	<ul style="list-style-type: none"> De temperatuur is te laag of te hoog tijdens het gebruik. 	<ul style="list-style-type: none"> Gebruik het apparaat bij de aanbevolen gebruikstemperatuur van 5 °C tot 35 °C.
De tandenborstel stopt van tijd tot tijd.	<ul style="list-style-type: none"> De "30 seconden timer" staat aan. (Zie pagina 74.) 	
De vibratie verhoogt geleidelijk bij het indrukken van de stroomschakelaar.	<ul style="list-style-type: none"> De "Soft start functie" staat aan. (Zie pagina 73.) 	<ul style="list-style-type: none"> Dit is geen defect. Het apparaat verder gebruiken.

Levensduur van de batterij

Ongeveer 3 jaar. De batterij kan zijn operationele levensduur hebben bereikt als de gebruiksfrequentie drastisch afneemt, zelfs na volledig te zijn opgeladen.

(De levensduur van de batterij kan verschillen afhankelijk van het gebruik of de opslagvoorwaarden)

De ingebouwde oplaadbare batterij verwijderen

Verwijder de ingebouwde oplaadbare batterij voordat de tandenborstel wordt weggegooid.

Lever de batterij in op een speciaal daarvoor bestemd verzamelpunt bij u in de buurt.

Deze afbeelding mag alleen gebruikt worden bij het afvoeren van de tandenborstel, en mag niet worden gebruikt om hem te herstellen. Als u de tandenborstel zelf uit elkaar haalt, zal het niet meer waterdicht zijn, wat kan leiden tot een storing.

- Verwijder de tandenborstel van de oplader wanneer u de batterij verwijderd.
- Druk op de stroomschakelaar om de spanning in te schakelen en houdt de spanning ingeschakeld totdat de batterij volledig ontladen is.
- Voer stappen ① t/m ④ uit, til de batterij op en verwijder deze.
- Zorg er alstublieft voor de batterij niet kort te sluiten.

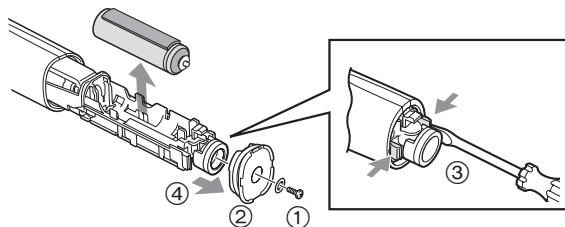

Bescherming van het milieu en hergebruik van materialen

Deze tandenborstel bevat een Li-ion batterij.

Zorg ervoor dat de batterij op een speciaal daarvoor bestemd verzamelpunt, indien er één is in uw land, wordt ingeleverd.



Specificaties

Stroomvoorziening	Zie het naamplaatje op het product (automatische spanningsomzetting)
Batterij	1 Lithium-ion batterij (3,6 V; 500 mAh)
Oplaaftijd	Ongeveer 17 uur
Door de lucht verspreid akoestisch geluid	57 (dB (A) re 1 pW)

Dit product is uitsluitend bedoeld voor huishoudelijk gebruik.

De borstelkop vervangen (afzonderlijk verkocht)

- De borstel moet ongeveer elke 3 maanden om hygiënische redenen door een nieuwe worden vervangen, zelfs als zijn vorm ongewijzigd is.
- Als de borstelharen een kant op staan of versleten zijn, is de borstel niet doeltreffend om te borstelen. Vervang de borstelkop voor een nieuwe.

Onderdeelnummer	Vervangingsborstel voor EW-DL82	
WEW0929	Aanslag verwijderingsborstel	
EW0940	Puntborstel	

Informatie voor gebruikers betreffende het verzamelen en verwijderen van oude uitrustingen en lege batterijen



Deze symbolen op de producten, verpakkingen, en/of begeleidende documenten betekenen dat gebruikte elektrische en elektronische producten en batterijen niet met het algemene huishoudelijke afval gemengd mogen worden.



Voor een correcte behandeling, recuperatie en recyclage van oude producten en lege batterijen moeten zij naar de bevoegde verzamelpunten gebracht worden in overeenstemming met uw nationale wetgeving en de Richtlijnen 2002/96/EC en 2006/66/EC.

Door deze producten en batterijen correct te verwijderen draagt u uw steentje bij tot het beschermen van waardevolle middelen en tot de preventie van potentiële negatieve effecten op de gezondheid van de mens en op het milieu die anders door een onvakkundige afvalverwerking zouden kunnen ontstaan.

Voor meer informatie over het verzamelen en recyclen van oude producten en batterijen, gelieve contact op te nemen met uw plaatselijke gemeente, uw afvalverwijderingsdiensten of de winkel waar u de goederen gekocht hebt.

Voor een niet-correcte verwijdering van dit afval kunnen boetes opgelegd worden in overeenstemming met de nationale wetgeving.

Voor zakengebruikers in de Europese Unie

Indien u elektrische en elektronische uitrusting wilt verwijderen, neem dan contact op met uw dealer voor meer informatie.

[Informatie over de verwijdering in andere landen buiten de Europese Unie]

Deze symbolen zijn enkel geldig in de Europese Unie. Indien u wenst deze producten te verwijderen, neem dan contact op met uw plaatselijke autoriteiten of dealer, en vraag informatie over de correcte wijze om deze producten te verwijderen.



Panasonic

Instrucciones de funcionamiento
(Electrodoméstico) Cepillo dental de vibración sónica
Modelo n.º EW-DL82

Contenido

Precauciones de seguridad	85	Solución de problemas	94
Identificación de las partes	88	Vida de la batería	96
Almacenaje y carga del cepillo de dientes ...	88	Retirar la batería recargable interna	96
Antes de lavarse los dientes	89	Especificaciones	96
Uso del cepillo de dientes	90	Cambio del cabezal del cepillo (Vendidas por separado).....	96
Consejo para el uso	91		
Cómo limpiar.....	92		

Español

Gracias por comprar este producto Panasonic.

Antes de poner esta unidad en funcionamiento, lea las instrucciones en su totalidad y guárdelas para su uso en el futuro.

Advertencia

- Asegúrese de apagar el aparato y quitar el enchufe de la toma de corriente antes de realizar cualquier tipo de mantenimiento. Dejar de hacerlo podría producir una descarga eléctrica.
- No lave el cargador. Hacerlo podría producir una descarga eléctrica.
- Si el cable de alimentación del cargador está dañado, se debería desechar todo el cargador.
- Los cepillos de dientes pueden ser utilizados por niños y personas con capacidades físicas, sensoriales o mentales reducidas, o con falta de conocimiento y/o experiencia sólo si se encuentran bajo supervisión o se les han dado instrucciones acerca del uso seguro de este aparato y entienden los peligros existentes.
- La limpieza y mantenimiento no debe realizarse por niños sin supervisión.
- Los niños no deben jugar con el aparato.

Precauciones de seguridad

Para reducir el riesgo de sufrir lesiones, descargas eléctricas, o incluso el fallecimiento, y de provocar un incendio, avería, y daños en el equipo o la propiedad, cumpla siempre las precauciones de seguridad que figuran a continuación.

Explicación de los símbolos

Los siguientes símbolos se usan para clasificar y describir el nivel de peligro, lesión y daño a la propiedad que pueden provocarse debido al incumplimiento de las instrucciones y al uso indebido.

 **PELIGRO** Denota un peligro potencial que resultará en una lesión grave o la muerte.

 **ADVERTENCIA** Denota un peligro potencial que podría resultar en una lesión grave o la muerte.

 **PRECAUCIÓN** Denota un peligro que podría resultar en una lesión leve.

Los siguientes símbolos se usan para clasificar y describir el tipo de instrucciones que deben cumplirse.

 Este símbolo se utiliza para advertir a los usuarios de un procedimiento específico de funcionamiento que no debe realizarse.

 Este símbolo se utiliza para advertir a los usuarios de un procedimiento específico de funcionamiento que debe seguirse para hacer funcionar la unidad de forma segura.

PELIGRO

Este producto tiene una batería recargable integrada. No la arroje al fuego ni la exponga a altas temperaturas. Asimismo, no la cargue, utilice ni coloque en un entorno con temperaturas elevadas.

- De lo contrario, podría provocar un sobrecalentamiento, un incendio o una explosión.

ADVERTENCIA

Suspenda inmediatamente el uso y retire la clavija del cable de alimentación si hay una anomalía o avería.

- De lo contrario, podría provocar un incendio, sufrir una descarga eléctrica o lesiones.

<Casos de anomalía o avería>

-  • La unidad principal o el cargador están deformados o anormalmente calientes.
- La unidad principal o el cargador huelen a quemado.
- Se escucha un ruido extraño durante el uso o la carga de la unidad principal o el cargador.

- Solicite inmediatamente una revisión o reparación en un centro de servicio autorizado.

Asegúrese siempre que el aparato esté operando desde una fuente de energía eléctrica acorde con la tensión nominal indicada en el cargador.

-  **Introduzca completamente la clavija del cable de alimentación.**

- De lo contrario, podría provocar un incendio o sufrir una descarga eléctrica.



ADVERTENCIA

Limpie regularmente la clavija del cable de alimentación para evitar la acumulación de polvo.



- De lo contrario, podría provocar un incendio debido a un fallo del aislamiento provocado por la humedad.

Desconecte la clavija del cable de alimentación y límpiela con un paño seco.



No conecte ni desconecte la clavija del cable de alimentación a una toma de corriente si tiene las manos mojadas.

- De lo contrario, podría sufrir descargas eléctricas o lesiones.



No coloque el cargador sobre o cerca del agua, fregadero o bañera llena.

- De lo contrario, podría provocar una descarga eléctrica o un incendio debido a un cortocircuito.



Nunca lo desmonte, excepto cuando se deshaga del producto.

- De lo contrario, podría provocar un incendio, una descarga eléctrica o sufrir lesiones.



Guárdelo fuera del alcance de los niños o bebés. No les permita utilizarlo.

- De lo contrario, podría provocar un accidente o lesiones debido a una gestión accidental de las piezas extraíbles.



No lo utilice cuando el cable o la clavija del cable de alimentación están dañados o cuando el ajuste en la toma de corriente quede flojo.

No dañe, modifique, doble energéticamente, tire, retuerza o líe el cable.

Además, no coloque objetos pesados sobre el cable ni lo pellizque.

- De lo contrario, podría provocar una descarga eléctrica o un incendio debido a un cortocircuito.



No utilice otro cargador distinto al cargador suministrado. Asimismo, no cargue ningún otro producto con el cargador suministrado.

- De lo contrario, podría sufrir quemaduras o provocar un incendio debido a un cortocircuito.



No lo utilice de manera que supere la capacidad nominal de la toma de corriente o del cableado.

- Superar el valor nominal al conectar demasiados clavija del cable de alimentación a una toma de corriente puede causar un incendio debido al sobrecalentamiento.



No lo modifique ni lo repare.

- De lo contrario, podría provocar un incendio, una descarga eléctrica o sufrir lesiones.

Póngase en contacto con un centro de servicio autorizado para su reparación (cambio de batería, etc.).



PRECAUCIÓN



Desconecte la clavija del cable de alimentación de la toma de corriente cuando no lo vaya a utilizar durante un periodo de tiempo prolongado.

- De lo contrario, podría provocar descarga eléctrica o un incendio debido a una fuga eléctrica resultante de un deterioro del aislamiento.



Desconecte la clavija del cable de alimentación sujetándola, evitando tirar del cable de alimentación.

- De lo contrario, podría provocar una descarga eléctrica o un incendio debido a un cortocircuito.



PRECAUCIÓN



Aquellas personas que sufran enfermedades gingivales graves, estén sometidas a tratamientos dentales o estén preocupadas por determinados síntomas bucales, deberían consultar con un dentista antes del uso.

- De lo contrario, podría producirse lesiones o dañar los dientes y las encías.

No utilice el cepillo con pasta dentífrica con un contenido abrasivo elevado como, por ejemplo, la pasta dentífrica para eliminar el sarro o para blanquear.

No permita que las personas que no puedan utilizar el cepillo lo utilicen.



Las personas con un grado reducido de sensibilidad en la boca no deberían utilizar el cepillo.

No ejerza fuerza excesiva al aplicar el cabezal del cepillo contra los dientes o las encías ni lo utilice de forma continuada en el mismo punto.

No aplique la parte de plástico de la unidad principal o del cabezal del cepillo en los dientes.

- De lo contrario, podría producirse lesiones o dañar los dientes y las encías.



Jamás utilice para otro propósito distinto a la limpieza de los dientes.

- De lo contrario, puede causar accidentes o lesiones.



No comparta el cabezal del cepillo con la familia u otras personas.

- De lo contrario podría sufrir infecciones o inflamación.



No permita que el aparato sufra caídas e impactos.

- De lo contrario, puede provocar lesiones.

No apriete excesivamente el cable de alimentación alrededor del cargador cuando guarde el aparato.



- De lo contrario, puede causar que el alambre del cable de alimentación se rompa y provocar un incendio debido a un cortocircuito.

No coloque objetos metálicos como, por ejemplo, una moneda o un clip, encima del cargador.



- De lo contrario, pueden producirse quemaduras provocadas por un calor excesivo.

► Notas

Cuando recién empiece a usar el cepillo de dientes, podría experimentar un ligero sangrado de las encías a pesar de que sus encías podrían estar saludables. Esto se debe a que sus encías están recibiendo estímulo del cepillo de dientes por primera vez. El sangrado que persiste por más de dos semanas podría ser una indicación de una condición anormal de sus encías, como ser una piorrea. En este caso, deje de usar el cepillo de dientes y consulte con su dentista.

Identificación de las partes

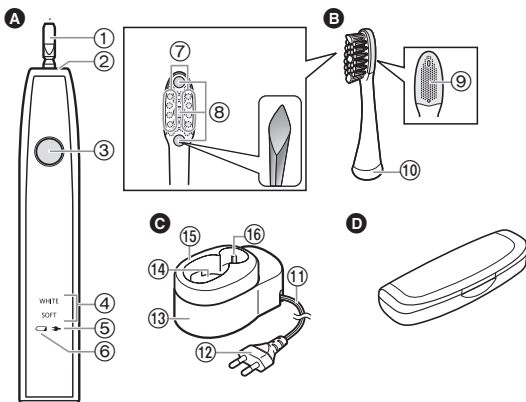

A Unidad principal

- ① Eje del cepillo de dientes
- ② Sello de goma impermeable
- ③ Interruptor de encendido
- ④ Indicador de modo
- ⑤ Lámpara de estado de carga (→)
- ⑥ Lámpara de capacidad de batería (←)

B Cepillo para tratamiento de manchas

- ⑦ Cerdas laterales extrafinas
- ⑧ Cerdas de alta densidad
- ⑨ Cepillo para la lengua

⑩ Anillo de identificación

C Cargador (RE8-52) (La forma del enchufe varía en función de la zona.)

- ⑪ Cable
- ⑫ Clavija del cable de alimentación
- ⑬ Base del cargador
- ⑭ Sección de carga
- ⑮ Guía de la unidad principal
- ⑯ Espacio de almacenamiento del cabezal del cepillo

Accesorio

D Estuche

Características de las cerdas del cepillo (⑧)

Las cerdas centrales (cerdas de alta densidad) están dispuestas en forma de diamante, diseño que permite tratar las manchas.

Almacenaje y carga del cepillo de dientes

- Si el cepillo dental deja de funcionar tras el primer uso (inmediatamente después de haberlo adquirido o tras no haberlo utilizado durante 3 meses o más) o durante el uso, cargue la unidad principal.
- La temperatura adecuada para la carga es de 5 °C – 35 °C. El rendimiento de la batería podría verse afectado o la batería podría no cargarse bajo condiciones de temperatura extremadamente baja o alta.
- Usted puede mantener la unidad principal adherida al cargador cuando no se está usando para mantener la capacidad de la batería al máximo. No sobrecargará la unidad principal.
- La unidad principal podría calentarse durante su uso y carga. Sin embargo, esto es normal.

1 Coloque el cargador sobre una superficie horizontal estable como, por ejemplo, una encimera.

2 Alinee la unidad principal de forma que quede mirando hacia delante y ajústela en la sección de carga.

3 Inserte la clavija del cable de alimentación en la toma de corriente.

- La lámpara de estado de carga se prende y comienza la carga.
- La carga no empezará si la unidad principal está inclinada o si la parte inferior de la misma no toca la sección de carga.

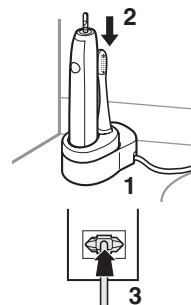

Si no está cargando continuamente

- Usted puede cargar el cepillo de dientes completamente en 17 horas aproximadamente.
El tiempo de carga puede disminuir dependiendo de la capacidad de carga.
- Una carga completa proveerá suficiente energía para 90 minutos de uso aproximadamente.
- Desconecte la clavija del cable de alimentación cuando la lámpara de estado de carga se apague.

► Cómo guardar

El cepillo dental solo puede guardarse de forma compacta, con la guía de la unidad principal.

1. Deslice y extraiga la guía de la unidad principal y colóquela sobre una superficie horizontal y estable.
2. Guarde la unidad principal y el cabezal del cepillo.

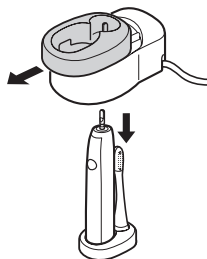

Acerca de la lámpara

<p>Cuando la capacidad de la batería es baja</p> <p>La lámpara de capacidad de la batería parpadea.</p>	<p>Durante la carga</p> <p>La lámpara de estado de carga brilla.</p>	<p>Cuando la carga se haya completado</p> <p>La lámpara de estado de carga se apaga.</p>
---	--	--

- El cepillo dental puede no cargarse incluso si se enciende la lámpara de estado de carga al utilizar un cargador distinto al suministrado.

Antes de lavarse los dientes

- La temperatura ambiente recomendada para el uso es de 5 °C a 35 °C.
- No permita que productos para el cabello (Ej. gel o aceite) o loción para manos entren en contacto con la unidad ya que podrían dañar su superficie.
- No fuerce el giro del cabezal del cepillo con el cabezal colocado en la unidad principal. De lo contrario, podría dañar el cabezal del cepillo o la unidad principal.

► Acerca de la función de inicio suave (solo en el modo WHITE (BLANQUEAMIENTO))

El cepillo dental alcanzará gradualmente la velocidad y vibración seleccionadas cuando hayan transcurrido aproximadamente 2 segundos desde el inicio del funcionamiento.

► Acerca de la función del temporizador de notificación de 30 segundos de cepillado

El temporizador emitirá una señal una vez en intervalos de 30 segundos para indicar el tiempo de cepillado para cada parte de su boca. Emitirá una señal doble en intervalos de 2 minutos para indicar el tiempo de cepillado total recomendado.

Es importante cepillar cada área en la misma secuencia y durante la misma cantidad de tiempo, cada vez que usted se cepilla, para limpiar y cepillar sus dientes de forma uniforme.

Use el temporizador de notificación de cepillado de 30 segundos de forma atinada para cubrir todas las áreas en su boca.

- Divida su dentadura en 4 partes (superior e inferior, izquierda y derecha) y cepille cada parte en orden, como ser "(1) parte frontal de la dentadura", "(2) plano de mordedura de la dentadura" y "(3) parte posterior de la dentadura" durante 30 segundos.

Cepille las otras partes de la misma manera y cepille la boca entera en unos 2 minutos.

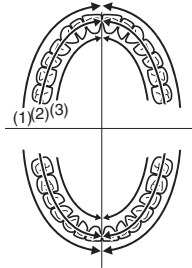

El cabezal del cepillo de este cepillo dental de vibración sónica vibra a alta velocidad.

Por lo tanto:

- Usted solamente necesita presionar las cerdas muy levemente contra sus dientes para cepillarlos.
- Al utilizar este aparato por primera vez, algunas personas podrán experimentar una sensación de cosquilleo u hormigueo causada por la vibración de alta velocidad. La sensación debería aminorarse una vez que se utiliza el cepillo unas cuantas veces más.

Uso del cepillo de dientes

1 Coloque el cabezal del cepillo firmemente sobre el eje del cepillo de dientes.

- Si se acopla o extrae en diagonal o retorciéndolo puede dañarse el cabezal del cepillo o la unidad principal.
- El eje del cepillo de dientes se moverá cuando se aplique una fuerza. Esto es necesario para el funcionamiento y no supone una avería.

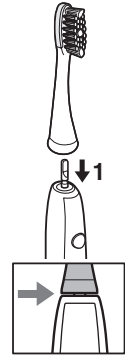

- Habrá un pequeño hueco entre el cabezal del cepillo y la unidad principal.

2 Introduzca el cepillo en la boca.

- Aplique una pequeña dosis de pasta dental al cabezal del cepillo, si lo desea, antes de poner en marcha el cepillo para evitar que la pasta dental salpique.

3 Pulse el interruptor de encendido para seleccionar el modo.

- Cada vez que pulse el interruptor de encendido, el modo cambiará.

Modo	Descripción
WHITE SOFT	Modo WHITE (BLANQUEAMIENTO) <ul style="list-style-type: none">• Recomendado para eliminar la placa y tratar las manchas con un cepillado dental normal
WHITE SOFT	Modo SOFT (SUAVE) <ul style="list-style-type: none">• Recomendado cuando el modo de blanqueamiento resulte demasiado potente• Recomendado para la limpieza de la lengua
WHITE SOFT	Encendido

- El término manchas hace referencia a la coloración de la superficie del diente producida por alimentos y bebidas como, por ejemplo, café, vino y té.
- No es posible blanquear el color de los dientes más allá de su color original, los dientes amarillentos debidos a la edad o los dientes decolorados.
- El sonido puede aumentar cuando el cabezal del cepillo se presiona fuertemente contra el diente, pero esto no supone un problema de funcionamiento. Aplique suavemente el cabezal del cepillo contra los dientes.

4 Apague la unidad principal cuando haya terminado de cepillarse.

- Apague la unidad principal antes de quitarla de su boca para prevenir que la espuma salpique.

← 3

Consejo para el uso

Cómo aplicar/mover durante el cepillado dental

Modo: WHITE/SOFT (BLANQUEAMIENTO/SUAVE)

- ▶ **Para el límite entre la superficie de los dientes o los dientes y las encías**

Asiente las cerdas a un ángulo de 45°.

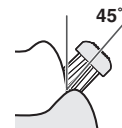

- ▶ **Para la parte posterior de los dientes delanteros o los dientes desalineados**

Cepille de forma vertical.

Mueva el cepillo de dientes para hacer juego con el ángulo de los dientes.



- ▶ **Para la superficie de mordida (molares)**

Aplique desde la parte superior.

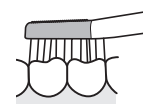

- Asiente las cerdas del cepillo suavemente contra su dentadura y mueva el cepillo dental lentamente.
El movimiento se ralentizará cuando el cabezal del cepillo se aplique con una fuerza excesiva.
- Cuando utilice pasta dentífrica, utilice una pequeña cantidad.

Español

Cómo aplicar/mover durante la limpieza de la lengua

Modo: SOFT (SUAVE)

Aplique el cepillo para la lengua de forma que apenas la toque y muévelo suavemente hacia delante desde la zona sucia.

Repita varias veces.

- Podría dañar la lengua si presiona el cepillo para la lengua con una fuerza excesiva.

► Para evitar una respuesta emética

Saque la lengua hacia fuera y aplique el cepillo mientras exhala.



Cómo limpiar

Utilice jabón neutro cuando limpie el producto.

No utilice productos químicos como, por ejemplo, disolventes, bencina o alcohol.

Limpieza de la unidad principal y del cabezal del cepillo

- La limpieza y mantenimiento no debe realizarse por niños.
- Apague la unidad principal y extraiga el cabezal del cepillo antes de limpiarlos con agua.

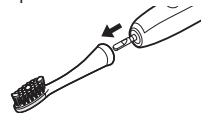

► Cabezal del cepillo

Lave el cabezal del cepillo bajo el agua del grifo.

- Sacuda bien para remover el agua después del lavado.
- No tire de las cerdas del cepillo.
- No lave con agua a una temperatura mayor a 80 °C.
- No limpie el cepillo para la lengua excesivamente con un objeto puntiagudo o las uñas.

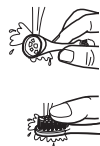

► Unidad principal

Lave la unidad principal bajo agua del grifo.

- No frote o dañe el sello de goma impermeable.
- No sumerja la unidad principal bajo agua.
- No lave con agua a una temperatura mayor a 40 °C.

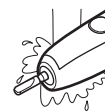

► Después de lavar con agua

1. Secar con un paño.
 - No recargar mientras esté mojado.
2. Devuelva la unidad principal y el cabezal del cepillo al cargador.

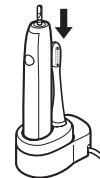

Si el anillo de identificación se desprende

Coloque el anillo de identificación de nuevo en su lugar.

- El anillo de identificación puede romperse si tira con una fuerza excesiva.
- Usar el cepillo de dientes sin el anillo de identificación no tiene ningún efecto sobre su rendimiento. El anillo es simplemente para propósitos de identificación del usuario.

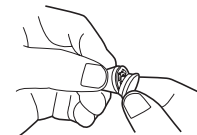

Limpieza del cargador

1. Deslice y retire la guía de la unidad principal de la base del cargador.

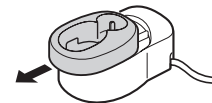

2. Limpie la suciedad presente en la base del cargador con un paño suave.



3. Lave la guía de la unidad principal con agua.
 - Seque el agua tras el lavado.
 - Utilice únicamente agua para lavar la guía de la unidad principal.
4. Limpie las puntas del clavija del cable de alimentación con un paño seco aproximadamente una vez cada 6 meses.

Limpieza del estuche

1. Lávelo con agua.
2. Seque el agua tras el lavado.

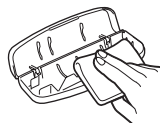
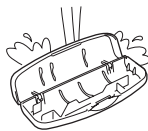

Si la cubierta superior se ha desprendido

1. Alinee la sección de montaje de la cubierta superior y la cubierta inferior, tal y como se muestra en la figura.
2. Presione la cubierta superior en la dirección que indican las flechas.

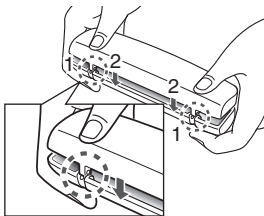

Solución de problemas

Problema	Causa posible	Acción
La lámpara de estado de carga no se enciende.	▶ Acaba de adquirir el cepillo dental o no lo ha utilizado durante un tiempo.	▶ El cepillo dental puede no parpadear o encenderse durante unos minutos tras iniciar la carga; sin embargo, si sigue cargándolo, se encenderá. Si sigue parpadearo tras unos instantes, póngase en contacto con un servicio autorizado para su reparación.
La lámpara de estado de carga parpadea rápidamente. (Dos veces por segundo)	▶ La temperatura es muy baja o muy alta durante la carga.	▶ Cargue el cepillo dental dentro de la temperatura de carga recomendada, entre 5 °C y 35 °C. Si sigue parpadeando incluso durante la carga dentro del rango de temperatura recomendada, póngase en contacto con un centro de servicio autorizado para su reparación.
El cepillo dental puede utilizarse únicamente durante varios minutos, incluso si está cargado.	▶ El tiempo de carga es breve.	▶ Cargue el cepillo dental durante un mínimo de 17 horas. (Consulte las páginas 88 y 89.)
	▶ La unidad principal no se mantiene recta sobre el cargador.	▶ Coloque la unidad principal de forma que la parte inferior toque la sección de carga del cargador y compruebe que la lámpara de estado de carga se encienda.
El cepillo dental no funciona si la lámpara de capacidad de la batería parpadea.	▶ La batería recargable ha alcanzado el final de su vida útil. (Aprox. 3 años)	▶ Póngase en contacto con un centro de servicio autorizado para su reparación.
El cepillo dental no funciona.	▶ La temperatura es muy baja o muy alta durante el uso.	▶ Utilícelo dentro de la temperatura de uso recomendada, entre 5 °C y 35 °C.

Español

Vida de la batería

Aproximadamente 3 años. Es posible que la batería haya alcanzado el final de su vida útil si la frecuencia de uso disminuye drásticamente, incluso tras una carga completa.

(La vida operativa de la batería puede variar en función del uso y las condiciones de almacenamiento)

Retirar la batería recargable interna

Retire la batería recargable incorporada antes de desechar el cepillo de dientes.

Por favor asegúrese de que la batería sea desechada en un lugar oficialmente designado, si existe alguno.

Esta figura solo debe utilizarse al desechar el cepillo dental, no para repararlo. Si desmonta el cepillo dental, dejará de ser hermético, lo que puede ocasionar un funcionamiento incorrecto.

- Extraiga el cepillo dental del cargador cuando retire la batería.
- Pulse el interruptor de encendido para encender el aparato y déjelo encendido hasta que la batería este completamente descargada.
- Lleve a cabo los pasos ① a ④ y levante la batería, después retírela.
- Tenga cuidado de no cortocircuitar los contactos de la batería.

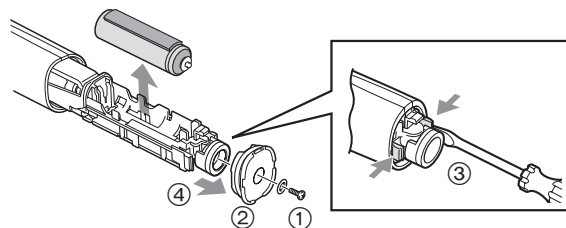

Español

96

Para protección ambiental y reciclaje de materiales

Este cepillo dental contiene una batería de ión de litio.

Por favor asegúrese de que la batería sea desechada en algún lugar oficialmente designado, si es que existe alguno, en su país.

Especificaciones

Fuente de alimentación	Ver la placa de identificación sobre el producto (Conversión de voltaje automática)
Batería	1 batería de ión litio (3,6 V; 500 mAh)
Tiempo de carga	Aproximadamente 17 horas
Ruido Acústico Aéreo	57 (dB (A) re 1 pW)

Este producto está destinado solamente para su uso doméstico.

Cambio del cabezal del cepillo (Vendidas por separado)

- Por motivos de higiene, el cepillo debe sustituirse por uno nuevo cada 3 meses aproximadamente, incluso si la forma no ha cambiado.
- Si las cerdas están dobladas hacia un lado o desgastadas, el cepillo de dientes no es muy efectivo para el cepillado. Reemplace el cepillo con uno nuevo.

Número de pieza	Cabezal de cepillo de recambio para EW-DL82	
WEW0929	Cepillo para tratamiento de manchas	
EW0940	Cepillo puntiagudo	

Información para Usuarios sobre la Recolección y Eliminación de aparatos viejos y baterías usadas



Estos símbolos en los productos, embalajes y/o documentos adjuntos, significan que los aparatos eléctricos y electrónicos y las baterías no deberían ser mezclados con los desechos domésticos.



Para el tratamiento apropiado, la recuperación y el reciclado de aparatos viejos y baterías usadas, por favor, observe las normas de recolección aplicables, de acuerdo a su legislación nacional y a las Directivas 2002/96/CE y 2006/66/CE.



Al desechar estos aparatos y baterías correctamente, Usted estará ayudando a preservar recursos valiosos y a prevenir cualquier potencial efecto negativo sobre la salud de la humanidad y el medio ambiente que, de lo contrario, podría surgir de un manejo inapropiado de los residuos.

Para mayor información sobre la recolección y el reciclado de aparatos y baterías viejos, por favor, contacte a su comunidad local, su servicio de eliminación de residuos o al comercio donde adquirió estos aparatos.

Podrán aplicarse penas por la eliminación incorrecta de estos residuos, de acuerdo a la legislación nacional.

Para usuarios empresariales en la Unión Europea

Si usted desea descartar aparatos eléctricos y electrónicos, por favor contacte a su distribuidor o proveedor a fin de obtener mayor información.

[Información sobre la Eliminación en otros Países fuera de la Unión Europea]

Estos símbolos sólo son válidos dentro de la Unión Europea. Si desea desechar estos objetos, por favor contacte con sus autoridades locales o distribuidor y consulte por el método correcto de eliminación.



Panasonic

Brugsanvisning
(Husholdning) Sonic Vibration Eltandbørste
Modelnummer EW-DL82

Indhold

Sikkerhedsforanstaltninger	101	Fejlfinding	110
Identifikation af dele.....	104	Batteri-levetid.....	112
Opbevaring og opladning af tandbørsten	104	Udtagelse af det indbyggede genopladelige batteri	112
Før rensning af dine tænder.....	105	Specifikationer.....	112
Brug af tandbørsten	106	Udskiftning af børstehoved (sælges separat).....	112
Råd om brug	107		
Rengøring af produktet.....	107		

Dansk

Tak fordi du valgte dette Panasonic-produkt.

Læs venligst alle instruktioner inden brug, og opbevar denne brugsanvisning på et sikkert sted.

99

Advarsel

- Vær sikker på at apparatet er slukket og tag stikket ud af stikkontakten inden udførelse af alle former for vedligeholdelse. Unladdelse heraf kan medføre elektrisk stød.
- Vask eller skyl ikke opladeren. Dette kan medføre elektrisk stød.
- Hvis elledningen beskadiges bør hele opladeren kasseres.
- Tandbørster kan bruges af børn og personer med reducerede fysiske, sensoriske eller mentale evner eller manglende erfaring og viden, hvis de har fået vejledning eller instruktioner i, hvordan de skal bruge apparatet på en sikker måde og forstår de farer, der kan opstå.
- Rengøring og brugervedligeholdelse må ikke foretages af børn uden opsyn.
- Børn må ikke lege med apparatet.

Sikkerhedsforanstaltninger

For at reducere risikoen for personskade, tab af menneskeliv, elektrisk stød, brand, funktionsfejl og udstyrs- eller tingsskade skal følgende sikkerhedsforanstaltninger altid overholdes.

Symbolforklaring

Følgende symboler anvendes til at klassificere og beskrive fareniveauet samt graden af person- eller tingsskade, der kan forekomme, hvis betegnelsen tilsidesættes, og der forekommer forkert anvendelse.



FARE

Angiver en potentiel fare, der vil resultere i alvorlig tilskadekomst eller dødsfald.



ADVARSEL

Angiver en potentiel fare, der kan resultere i alvorlig tilskadekomst eller dødsfald.



FORSIGTIG

Angiver en fare, der kan resultere i mindre tilskadekomst.

Følgende symboler anvendes til at klassificere og beskrive typen af anvisninger, der skal overholdes.



Dette symbol bruges til at advare brugere om en bestemt anvendelsesmetode, der ikke må udføres.



Dette symbol bruges til at advare brugere om en bestemt fremgangsmåde, der skal overholdes for at bruge apparatet på sikker vis.



FARE

Dette produkt har et indbygget genopladeligt batteri. Må ikke kastes på ild, udsættes for varme, eller oplades, bruges eller efterlades i omgivelser med høje temperaturer.



- Dette kan det resultere i overophedning, antændelse eller eksplosion.



ADVARSEL

Afbrød omgående enhver anvendelse, og tag strømstikket ud, hvis der forekommer en uregelmæssighed eller fejl.

- Undladelse heraf kan resultere i brand, elektrisk stød eller personskade.



<Tilfælde af uregelmæssighed eller fejl>

- Hoveddelen eller opladeren er deform eller unormal varm.
- Hoveddelen eller opladeren lugter brændt.
- Der forekommer en unormal lyd ved anvendelse eller opladning af hoveddelen eller opladeren.

- Anmod omgående om eftersyn eller reparation hos et autoriseret servicecenter.



Sørg altid for, at apparatet anvendes med en elektrisk strømkilde, der passer til den normerede spænding, som er angivet på opladeren.

Sæt strømstikket helt ind i stikkontakten.

- Undladelse heraf kan resultere i brand eller elektrisk stød.



Rengør strømstikket regelmæssigt for at forhindre støvansamling.

- Undladelse heraf kan resultere i brand som følge af isoleringsfejl forårsaget af fugt.

Tag strømstikket ud af stikkontakten, og rengør med en tør klud.

ADVARSEL

 **Strømtikket må aldrig sættes i stikkontakten eller tages ud med våde hænder.**

- Dette kan resultere i elektrisk stød eller personskade.

 **Anvend ikke laderen i nærheden af håndvask eller badekar.**

- Dette kan resultere i elektrisk stød eller brand som følge af kortslutning.

 **Produktet må aldrig skilles ad, på nær ved bortskaffelse.**

- Dette kan resultere i brand, elektrisk stød eller personskade.

 **Må ikke opbevares inden for rækkevidde af børn eller babyer. Lad ikke børn bruge produktet.**

- Dette kan resultere i en ulykke eller personskade på grund af utilsigtet indtagelse af aftagelige dele.

Opladeren må aldrig bruges, hvis ledningen eller strømtikket er beskadiget, eller hvis stikkontakten sidder løs.

 **Undgå at beskadige, modificere, bøje, trække, sno eller bundte ledningen.**

Ydermere må ledningen ikke klemmes eller ligge under noget tungt.

- Dette kan resultere i elektrisk stød eller brand som følge af kortslutning.

 **Brug ikke noget andet end den medfølgende oplader. Desuden må den medfølgende oplader ikke anvendes til opladning af andre produkter.**

- Dette kan resultere i forbrænding eller brand som følge af kortslutning.

Produktet må ikke anvendes på nogen måde der overstiger den angivne kapacitet for stikkontakten eller ledningsnettet.

 - Hvis den angivne kapacitet overskrides ved, at der tilsluttes for mange strømstik til én stikkontakt, kan det forårsage brand som følge af overophedning.

Produktet må ikke ændres eller repareres.

 - Dette kan resultere i brand, elektrisk stød eller personskade. Kontakt et autoriseret servicecenter for at få foretaget reparationer (udskiftning af batteri, m.m.).

FORSIGTIG

 **Tag strømtikket ud af stikkontakten, når opladeren ikke anvendes i længere tid.**

- Undladelse heraf kan forårsage elektrisk stød eller brand på grund af overgang som følge af isoleringsforringelse.

 **Tag strømtikket ud af stikkontakten ved at holde på strømtikket i stedet for ledningen.**

- Undladelse heraf kan resultere i elektrisk stød eller brand som følge af kortslutning.

 **Folk med alvorlige tandkødssygdomme, eller som er ved at få behandlet deres tænder eller er bekymrede over symptomerne i munden, bør konsultere en tandlæge før brug.**

- Undladelse heraf kan resultere i personskade eller skade på tænder og tandkød.



FORSIGTIG

Brug ikke kraftigt slibende tandpasta til tandbørsten, såsom tandpasta til at fjerne aflejringer af tjære eller til blegning. Lad ikke nogen anvende tandbørsten, hvis de ikke selv kan betjene den.



Folk bør ikke bruge tandbørsten, hvis de er ekstra følsomme i munden.

Pres ikke børstehovedet hårdt imod tænder eller tandkød, og anvend det ikke på samme sted hele tiden.

Anvend ikke hoveddelens plastikdel eller børstehovedet til tænderne.

- Dette kan resultere i personskade eller skade på tænder og tandkød.



Må aldrig anvendes til andre formål end rensning af dine tænder.

- Dette kan resultere i en ulykke eller personskade.



Del ikke dit børstehoved med din familie eller andre personer.

- Gøres dette, kan det resultere i infektion eller betændelse.



Må ikke tabes eller udsættes for stød.

- Gøres dette, kan det resultere i personskade.



Rul ikke ledningen stramt rundt om opladeren under opbevaring.

- Dette kan forårsage, at ledningstråden afbryder ved belastning, og kan resultere i brand som følge af kortslutning.



Anbring ikke metalgenstande, som f.eks. en mønt eller en papirclips, oven på opladeren.

- Dette kan resultere i forbrænding som følge af overdreven høj varme.

► Noter

Når du begynder at bruge tandbørsten kan du opleve at dit tandkød bløder en smule selvom dit tandkød er sundt. Dette skyldes at dit tandkød stimuleres af tandbørsten for første gang. Dit tandkød bør ikke bløde efter en eller to uger. Hvis tandkødet fortsat bløder efter mere end to uger, kan det være tegn på en unormal tilstand ved dit tandkød, såsom paradentose. Er dette tilfældet skal du holde op med at bruge tandbørsten og konsultere din tandlæge.

Identifikation af dele

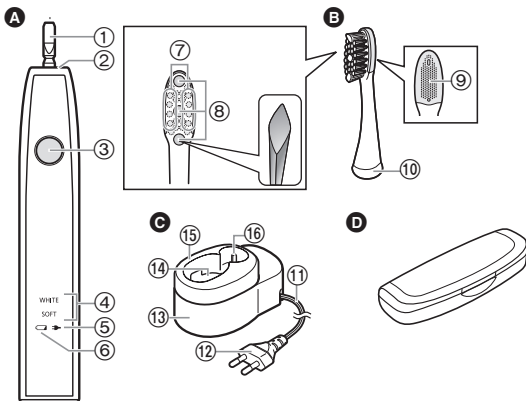

A Hoveddel

- ① Tandbørsteskaft
- ② Vandtæt gummiforsegling
- ③ Afbryderkontakt
- ④ Funktionsindikator
- ⑤ Opladestatuslampe (→)
- ⑥ Batterikapacitetslampe (←)

B Børste til at fjerne belægninger

- ⑦ Ekstra fine sidebørstehår
- ⑧ Tætte børstehår
- ⑨ Tungereenser
- ⑩ Identifikationsring

C Oplader (RE8-52)

(Strømtikkets udformning varierer afhængigt af landet).

- ⑪ Ledning
- ⑫ Strømtik
- ⑬ Opladerbase
- ⑭ Opladerstation
- ⑮ Holder til hoveddel
- ⑯ Opbevaringsplads til børstehoved

Tilbehør

D Opbevaringsboks

Børstehårenes egenskaber (B)

Børstehårene i midten (tætte børstehår) er anbragt i en diamantform og er designet til at fjerne belægninger.

Opbevaring og opladning af tandbørsten

- Hvis tandbørsten holder op med at virke første gang, den bruges (umiddelbart efter købet eller hvis den ikke er anvendt i mere end 3 måneder), eller under brug, skal hoveddelen oplades.
- Passende omgivelsestemperatur for opladning er 5 °C – 35 °C. Batteriet oplades muligvis ikke korrekt eller slet ikke under ekstremt lave eller høje temperaturer.
- Du kan have hoveddelen stående i opladeren når den ikke er i brug for at opretholde fuld batterikapacitet. Dette medfører ikke overopladning af hoveddelen.
- Hoveddelen kan blive varm under brug og opladning. Dette er normalt.

1 Anbring opladeren på en stabil vandret overflade, som f.eks. en bordplade.

2 Sørg for, at hoveddelen vender fremad, og sæt den lige ned i opladerstationen.

3 Sæt strømtikket i stikkontakten.

- Opladestatuslampen lyser og opladningen startes.
- Opladningen starter ikke, hvis hoveddelen sidder skævt, eller hvis bunden af hoveddelen ikke har kontakt med opladerstationen.

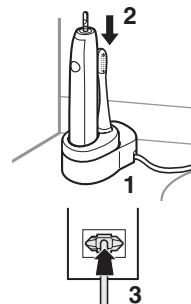

Hvis opladningen ikke er konstant

- Du kan oplade tandbørsten fuldt på cirka 17 timer. Opladningstiden kan aftage afhængigt af opladningskapaciteten.
- En fuld opladning giver strøm nok til cirka 90 minutters brug.
- Tag strømstikket ud af stikkontakten, når opladestatuslampen slukker.

► Om opbevaring

Tandbørsten kan kun opbevares i en kompakt størrelse med hoveddelens holder.

1. Skub og fjern hoveddelens holder, og anbring den på et vandret og stabilt sted.

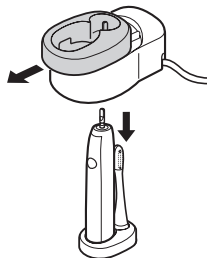

2. Opbevar hoveddelen og børstehovedet.

Om lampen

Når batterikapaciteten er lav

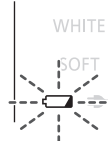

Batterikapaciteteslampen blinker.

Under opladning

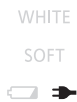

Opladestatuslampen lyser.

Efter gennemført opladning

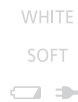

Opladestatuslampen slukker

- Tandbørsten kan muligvis ikke oplades, selvom opladestatuslampen tænder, når en anden oplader end den medfølgende oplader anvendes.

Før rensning af dine tænder

- Anbefalet omgivelsestemperatur til brug er 5 °C – 35 °C.
- Undgå at hårprodukter (f.eks. gele eller olie) eller håndlotion kommer i kontakt med tandbørsten, da de kan beskadige dens overflade.
- Brug ikke vold til at dreje børstehovedet, når det er sat på hoveddelen. Det kan medføre, at børstehovedet eller hoveddelen bliver beskadiget.

► Om blød opstartsfunktion (kun for WHITE (HVID) tilstand)

Tandbørsten vil gradvist nå den valgte hastighed og vibration cirka 2 sekunder efter den tændes.

► Om 30-sekunders-signalet for at indikere børstetiden

Timeren giver et signal med 30 sekunders intervaller for at indikere børstetiden for hvert område i din mund. Den giver signal to gange med 2-minutters intervaller for at indikere den totale anbefalede børstetid. Det er vigtigt at børste hvert område i samme sekvens og i samme tid, hver gang du børster tænderne, for at børste og rengøre dine tænder regelmæssigt.

Brug 30-sekunders-signalet fornuftigt, sådan at intet område i din mund glemmes.

- Opdel dit tandsæt i fire dele (øvre og nedre, venstre og højre), og børst hver del i rækkefølgen "(1) tændernes yderside, (2) tyggefladerne, og (3) tændernes inderside" og brug 30 sekunder på hver del. Børst de andre dele på samme måde og børst hele tandsættet i omkring 2 minutter i alt.

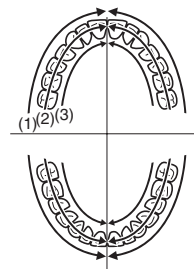

Børstehovedet på denne sonic tandbørste anvender højhastighedsvibrationer. Fordi:

- Du behøver blot at sætte børstehovedet let mod dine tænder for at børste dem.

- De første gange apparatet anvendes oplever nogle en kildende eller snurrende fornemmelse fra højhastighedsvibrationerne. Denne fornemmelse bør aftage når du har anvendt tandbørsten i nogle måneder.

Brug af tandbørsten

1 Sæt børsten fast på tandbørsteskaftet.

- Hoveddelen og børstehovedet kan blive beskadiget, hvis børstehovedet påsættes, aftages eller drejes, når det er på skrå.
- Tandbørsteskaftet bevæger sig, når der anvendes kraft. Dette er nødvendigt for, at den fungerer, og det er ikke en funktionsfejl.

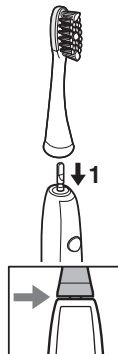

- Der vil være et lille mellemrum mellem børstehovedet og hoveddelen.

2 Put børstehovedet mod tænderne.

- Læg en smule tandpasta på børsten, hvis det ønskes, inden du tænder for strømmen for at undgå, at tandpastaen sprøjter.

3 Tryk på afbryderkontakten for at vælge funktion.

- Hver gang du trykker på afbryderkontakten, skifter tandbørsten funktion.

Funktioner	Beskrivelse
WHITE SOFT	WHITE (HVID) <ul style="list-style-type: none"> • Anbefales til at fjerne plak og belægninger med normal tandbørstning
WHITE SOFT	SOFT (BLØD) <ul style="list-style-type: none"> • Anbefales, når du føler, at den hvide funktion er for kraftig • Anbefales til rensning af tungen
WHITE SOFT	SLUK

- Med belægninger hentydes der til farve på overfladen af tænderne som følge af mad og drikke, såsom kaffe, vin og te.
- Det er ikke muligt at blege tændernes farve ud over deres oprindelige farve, gulning af tænder som følge af aldring eller misfarvede tænder.
- Lyden kan øges, når børstehovedet presses for kraftigt mod tænderne, men dette er ikke en funktionsfejl. Pres kun børstehovedet en lille smule mod tænderne.

4 Sluk for hoveddelen når du er færdig med at børste tænderne.

- Sluk for hoveddelen inden den tages ud af munden for at undgå at skummet sprøjter.

Råd om brug

Sådan føres/bevæges tandbørsten, når du børster dine tænder

Funktion: WHITE/SOFT (HVID/BLØD)

- **For grænsen mellem tandflader eller tænder og tandkød**
Hold børstehovedet i en 45° vinkel.

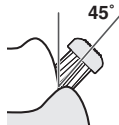

- **For bagsiden af de forreste tænder eller skævtstående tænder**
Børst i lodret retning.
Bevæg tandbørsten for at den passer til tændernes vinkel.



- **For bidefladen (kindtænder)**
Start fra toppen.

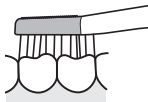

- Sæt børstehovedet blødt mod dine tænder, og bevæg langsomt tandbørsten.
Bevægelsen vil aftage, når børstehovedet presses for hårdt.
- Påfør en lille mængde, når du bruger tandpasta.

Sådan føres/bevæges tandbørsten, når du renser din tunge

Funktion: SOFT (BLØD)

Hold tungerenseren, så den næsten ikke rører tungen, og bevæg den fremad med et let tryk fra det område, der bliver beskidt.

Gentag flere gange.

- Du kan skade din tunge, hvis tungerenseren presses for hårdt mod tungen.



- **For at undgå opkastningsfølelse**

Stik tungen lige ud og anvend børsten, mens du udånder.

Rengøring af produktet

Brug et mildt opvaskemiddel ved rengøring af produktet med et rengøringsmiddel.

Brug aldrig kemikalier, såsom fortynder, benzin eller alkohol.

Rengøring af hoveddel og børstehoved

- Rengøring og brugervedligeholdelse må ikke foretages af børn.
- Sluk for hoveddelen og fjern børstehovedet, før de begge rengøres med vand.

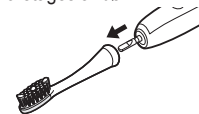

► Børstehoved

Vask børstehovedet under rindende vand.

- Ryst den omhyggeligt for at ryste vandet af efter skylning.
- Træk ikke børstehovedet af børsten.
- Skyl ikke børsten med vand der er over 80 °C varmt.
- Vask ikke tungerenseren i overdreven grad med en spids genstand eller fingernegle.



► Hoveddel

Skyl hoveddelen under rindende vand.

- Grib ikke på den vandtætte gummiforsegling og undgå at beskadige den.
- Hoveddelen må ikke nedsænkes i vand.
- Skyl ikke tandbørsten med vand der er over 40 °C varmt.

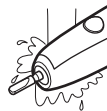

► Efter skylning med vand

1. Tør den af med en tør klud.
 - Oplad ikke tandbørsten mens den er våd.
2. Sæt hoveddelen og børstehovedet tilbage i opladeren.

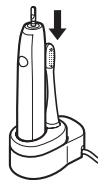

Hvis identifikationsringen falder af

Sæt identifikationsringen på igen.

- Identifikationsringen kan gå i stykker, hvis der hives i den alt for kraftigt.
- Brug af tandbørsten uden identifikationsringen har ingen indflydelse på dens funktion. Ringen har kun til formål at identificere den enkelte bruger.

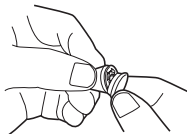

Rengøring af oplader

1. Skub og fjern hoveddelens holder fra opladerbasen.
2. Fjern støv og snavs fra opladerbasen med en blød klud.
3. Vask hoveddelens holder med vand.
 - Tør vandet af efter vaskning.
 - Brug kun vand til at vaske hoveddelens holder.
4. Tør strømstikkets stikben af med en tør klud en gang hver 6. måned.

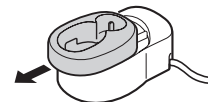

Rengøring af opbevaringsboksen

1. Vask med vand.
2. Tør vandet af efter vaskning.

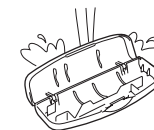

Hvis overdelen er faldet af

1. Sæt overdelen og underdelens beslag mod hinanden som vist i illustrationen.
2. Tryk på overdelen i pilens retning.

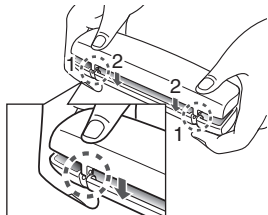

Dansk

Fejlfinding

Problem	Mulig årsag	Handling
Opladestatuslampen tænder ikke.	▶ Du har lige købt tandbørsten eller har ikke anvendt den i et stykke tid.	▶ Tandbørsten blinker eller tænder muligvis ikke i flere minutter, efter opladningen er påbegyndt, men den vil tænde, hvis du fortsætter med at oplade den. Hvis den fortsætter med at blinke efter et stykke tid, skal du kontakte et autoriseret serviceværksted for reparation.
Opladestatuslampen blinker hurtigt. (To gange i sekundet)	▶ Temperaturen er for lav eller for høj, mens den oplades.	▶ Oplad tandbørsten inden for den anbefalede opladningstemperatur på 5 °C – 35 °C. Hvis den fortsætter med at blinke, selv når opladningen sker inden for den anbefalede opladningstemperatur, skal du kontakte et autoriseret serviceværksted for reparation.
Tandbørsten kan kun bruges i nogle få minutter, selv når den er opladt.	▶ Opladningstiden er kort.	▶ Opladtandbørsten i mindst 17 timer. (Sesiderne 104 og 105.)
Tandbørsten virker ikke, uden at batterikapacitetslampen blinker.	▶ Hoveddelen står ikke lige i opladeren.	▶ Stil hoveddelen, så bunden er i kontakt med opladerstationen i opladeren, og kontrollér, at opladestatuslampen tænder.
Tandbørsten virker ikke.	▶ Det opladelige batteri har nået slutningen af sin levetid. (Cirka 3 år)	▶ Kontakt et autoriseret servicecenter for at få foretaget reparationer.
Tandbørsten stopper en gang i mellem.	▶ Temperaturen er for lav eller for høj, mens den anvendes.	▶ Brug den inden for den anbefalede anvendelsestemperatur på 5 °C – 35 °C.
Vibrationen forøges gradvist ved tryk på afbryderkontakten.	▶ Funktionen "30-sekunders-signalet" er i gang. (Se side 105.)	▶ Dette er ikke en funktionsfejl.
	▶ Funktionen "Blød opstart" er i gang. (Se side 105.)	▶ Forsæt med at bruge den.

Dansk

Batteri-levetid

Cirka 3 år. Batteriet kan have nået sin levetid, hvis anvendeshyppigheden falder drastisk selv efter en fuld opladning. (Batteriets levetid kan variere afhængigt af brugen eller opbevaringsbetingelserne)

Udtagelse af det indbyggede genopladelige batteri

Tag det indbyggede genopladelige batteri ud, inden tandbørsten kasseres.

Sørg venligst for, at batteriet indleveres på et sted, der er officielt beregnet til dette formål, hvis der findes et sådant.

Denne illustration må kun anvendes ved bortskaffelse af tandbørsten og må ikke bruges til at reparere den. Hvis du selv skifter tandbørsten ad, vil den ikke længere være vandtæt, hvilket kan medføre funktionsfejl.

- Fjern tandbørsten fra opladeren, når batteriet skal tages ud.
- Tænd for apparatet ved at trykke på afbryderknappen, og lad det være tændt, indtil batteriet er helt afladet.
- Udfør trin ① til ④, løft batteriet og fjern det derefter.
- Pas på du ikke kortslutter batteriet.

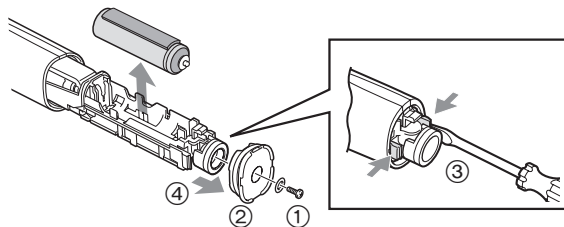

Dansk

112

For miljømæssig beskyttelse og genbrug af materialer

Denne tandbørste har et Li-ion batteri.

Sørg for, at batteriet bortskaffes på en officiel genbrugsstation, hvis en sådan findes i dit land.

Specifikationer

Strømkilde	Se mærkepladen på produktet (Automatisk spændingskonvertering)
Batteri	1 Lithium-ion batteri (3,6 V; 500 mAh)
Opladningstid	Cirka 17 timer
Luftbåren akustisk støj	57 (dB (A) re 1 pW)

Dette produkt er kun beregnet til privat brug.

Udskiftning af børstehoved (sælges separat)

- Børsten bør udskiftes cirka hver 3. måned af hygiejniske grunde, selv hvis børstens form er uændret.
- Hvis børstehårene på børstehovedet er bøjedede eller slidte, er tandbørsten ikke særlig effektiv. Udskift børstehovedet med et nyt.

Delnummer	Udskiftningsbørste til EW-DL82	
WEW0929	Børste til at fjerne belægninger	
EW0940	Spidsbørste	

Brugerinformation om indsamling og bortskaffelse af elektronskrot og brugte batterier



Disse symboler på produkter, emballage og/eller ledsagedokumenter betyder, at brugte elektriske og elektroniske produkter og batterier ikke må smides ud som almindeligt husholdningsaffald.



Sådanne gamle produkter og batterier skal indleveres til behandling, genvinding resp. recycling i henhold til gældende nationale bestemmelser samt direktiverne 2002/96/EF og 2006/66/EF.



Ved at bortskaffe sådanne produkter og batterier på korrekt vis hjælper du med til at beskytte værdifulde ressourcer og imødegå de negative påvirkninger af det

menneskelige helbred og miljøet, som vil kunne være følgen af usagkyndig affaldsbehandling.

Ønsker du mere udførlig information om indsamling og recycling af gamle produkter og batterier, kan du henvende dig til din kommune, deponeringsselskabet eller stedet, hvor du har købt produkterne.

Usagkyndig bortskaffelse af elektronskrot og batterier kan eventuelt udløse bødeforlæg.

For kommercielle brugere i Den Europæiske Union

Når du ønsker at kassere elektriske eller elektroniske apparater, bedes du henvende dig til din forhandler eller leverandør for nærmere information.

[Information om bortskaffelse i lande uden for Den Europæiske Union]

Disse symboler gælder kun inden for Den Europæiske Union. Ønsker du at kassere sådanne produkter, bedes du forhøre dig hos din forhandler eller kommune med henblik på en hensigtsmæssig bortskaffelse.



Panasonic

Instruções de Funcionamento
Escova de vibração sonora (uso doméstico)
Modelo n.º EW-DL82

Índice

Precauções de segurança.....	117	Resolução de problemas	126
Identificação das peças	120	Vida útil da bateria.....	128
Armazenamento e carregamento da escova dental.....	120	Remoção da bateria recarregável incorporada.....	128
Antes de lavar os seus dentes	121	Especificações.....	128
Uso da escova dental.....	122	Substituir a cabeça da escova (vendida em separado)	128
Dicas de uso	123		
Como limpar.....	124		

Obrigado por adquirir este produto Panasonic.

Antes de utilizar este aparelho, leia estas instruções completamente e guarde-as para futuras consultas.

Português

115

Advertência

- Certifique-se de desligar o aparelho e remover o plugue da tomada da parede antes de realizar qualquer tarefa de manutenção.
- Não lave o carregador. Não seguir esta instrução pode causar choque elétrico.
- Se o fio do carregador estiver danificado, o carregador inteiro deve ser descartado.
- As escovas dentais podem ser utilizadas por crianças e pessoas com capacidades físicas, sensoriais ou mentais reduzidas ou sem experiência e conhecimento de utilização caso tenham recebido supervisão ou instruções relativas à utilização segura do aparelho e compreendam os perigos envolvidos.
- A limpeza e manutenção não devem ser realizadas por crianças sem supervisão.
- As crianças não devem brincar com o aparelho.

Precauções de segurança

Para reduzir o risco de ferimentos, morte, choque eléctrico, incêndio, avaria e danos no equipamento ou danos materiais, respeite sempre as precauções de segurança apresentadas em seguida.

Explicação dos símbolos

Os símbolos seguintes são utilizados para classificar e descrever o nível de perigo, ferimentos e danos materiais causados quando as instruções não são respeitadas e o aparelho é utilizado incorrectamente.

PERIGO

Indica um perigo potencial que resultará em ferimentos graves ou morte.

ADVERTÊNCIA

Indica um perigo potencial que poderá resultar em ferimentos graves ou morte.

CUIDADO

Indica um perigo que poderá resultar em ferimentos menores.

Os símbolos seguintes são utilizados para classificar e descrever o tipo de instruções a respeitar.

 Este símbolo alerta os utilizadores para um procedimento de funcionamento específico que não deve ser realizado.

 Este símbolo alerta os utilizadores para um procedimento de funcionamento específico que tem de ser seguido para utilizar o aparelho em segurança.

PERIGO

Este aparelho está equipado com uma bateria recarregável incorporada.

 **Não a lance no fogo, não aplique calor, nem a carregue, use ou deixe num ambiente com uma temperatura elevada.**

- Caso contrário, poderá ocorrer sobreaquecimento, ignição ou explosão.

ADVERTÊNCIA

Pare imediatamente de utilizar o aparelho e remova a ficha de alimentação se ocorrer uma anormalidade ou falha.

- Se não o fizer, poderá ocorrer um incêndio, choque eléctrico ou ferimentos.

<Casos de anormalidade ou falha>

 **A unidade principal ou o carregador está deformado ou anormalmente quentes.**

A unidade principal ou o carregador emite um cheiro a queimado.

É emitido um som anormal durante a utilização ou carregamento da unidade principal ou do carregador.

- Solicite imediatamente a inspecção ou reparação num centro de assistência autorizado.

 **Certifique-se sempre de que o aparelho é utilizado numa fonte de alimentação que corresponda à tensão nominal indicada no carregador.**

Introduza totalmente a ficha de alimentação.

- Se não o fizer, poderá ocorrer um incêndio ou choque eléctrico.



ADVERTÊNCIA

Limpe periodicamente a ficha de alimentação para impedir a acumulação de pó.



- Se não o fizer, poderá ocorrer um incêndio devido a uma falha de isolamento causada por humidade.
Desligue a ficha de alimentação e limpe com um pano seco.



Não ligue nem desligue a ficha de alimentação da tomada eléctrica com uma mão molhada.

- Caso contrário, poderá ocorrer um choque eléctrico ou ferimentos.



Não coloque o carregador sobre ou perto do lavatório ou banheira cheios de água.

- Caso contrário, poderá ocorrer um choque eléctrico ou incêndio devido a um curto-circuito.



Nunca desmonte o aparelho, excepto quando proceder à sua eliminação.

- Caso contrário, poderá ocorrer um incêndio, choque eléctrico ou ferimentos.



Não o guarde ao alcance de crianças ou bebés. Não os deixe utilizar o aparelho.

- Caso contrário, poderá ocorrer um acidente ou ferimentos devido à ingestão accidental de peças removíveis.



Não utilize o aparelho quando o cabo ou a ficha de alimentação estiver danificada ou quando a ficha não encaixar firmemente na tomada eléctrica.

Não danifique, modifique, dobre com força, puxe, enrole nem arrume descuidadamente o cabo.

Além disso, não coloque nada pesado em cima do cabo nem o comprima.

- Caso contrário, poderá ocorrer um choque eléctrico ou incêndio devido a um curto-circuito.



Não utilize qualquer outro dispositivo além do carregador incluído. Além disso, não carregue qualquer outro aparelho com o carregador incluído.

- Caso contrário, poderão ocorrer queimaduras ou um incêndio devido a um curto-circuito.



Não utilize o aparelho de forma que exceda a potência nominal da tomada eléctrica ou da instalação eléctrica.

- Exceder a potência nominal ao ligar demasiadas fichas de alimentação à tomada eléctrica poderá causar um incêndio devido a sobreaquecimento.



Não modifique nem repare o aparelho pelos seus próprios meios.

- Caso contrário, poderá ocorrer um incêndio, choque eléctrico ou ferimentos.

Contacte um centro de assistência autorizado para reparar o aparelho (substituição da bateria, etc.).



CUIDADO



Desligue a ficha de alimentação da tomada eléctrica quando não utilizar o aparelho por um longo período de tempo.

- Se não o fizer, poderá ocorrer um choque eléctrico ou incêndio devido a fuga eléctrica resultante da deterioração do isolamento.



Para desligar a ficha de alimentação, segure sempre na ficha e nunca puxe o cabo.

- Se não o fizer, poderá ocorrer um choque eléctrico ou incêndio devido a um curto-circuito.



CUIDADO

As pessoas que tenham doenças periodontais graves, que estejam a realizar tratamentos dentários ou que estejam apreensivas devido a algum sintoma na boca devem consultar um dentista antes de utilizarem o aparelho.

- Se não o fizerem, poderão ocorrer ferimentos ou danos nos dentes e gengivas.

Não utilize a escova com creme dental que contenha componentes altamente abrasivos como, por exemplo, creme para remoção do tártaro ou branqueamento.

Não permita que pessoas que não consigam utilizar a escova sozinhas a utilizem.

As pessoas com pouca sensibilidade na boca não devem utilizar a escova.



Não aplique demasiada força com a cabeça da escova nos dentes ou gengivas nem a utilize continuamente na mesma área.

Não toque com a peça de plástico da unidade principal ou com a cabeça da escova nos dentes.

- Caso contrário, poderão ocorrer ferimentos ou danos nos dentes e gengivas.



A escova não deve ser utilizada para outros fins que não lavar os seus dentes.

- Caso contrário, poderá ocorrer um acidente ou ferimentos.



A cabeça da escova não deve ser usada pelos seus familiares ou outras pessoas.

- Tal poderia provocar uma infecção e/ou uma inflamação.



Não deixe cair nem sujeite o aparelho a choques.

- Caso contrário, poderão ocorrer ferimentos.

Quando guardar o cabo, não o aperte demasiado à volta do carregador.



- Caso contrário, o fio no cabo poderá partir-se com a carga e ocorrer um incêndio devido a um curto-circuito.

Não coloque objectos metálicos como, por exemplo, uma moeda ou um clipe por cima do carregador.



- Caso contrário, poderão ocorrer queimaduras devido a calor excessivo.

► Notas

Quando começar a usar a escova dental, você poderá experimentar ligeiro sangramento gengival, ainda que sua gengiva esteja saudável. Isso ocorre por causa do estímulo que a escova de dentes exerce sobre a gengiva no primeiro uso. O sangramento deve parar com uma ou duas semanas de uso. Sangramentos que persistirem por mais de duas semanas podem ser indicação de condições anormais na gengiva, como piorrêia. Nesse caso, suspenda o uso da escova e consulte o seu dentista.

Identificação das peças

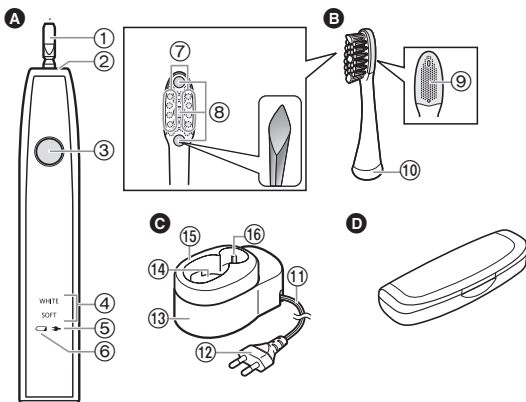

A Unidade principal

- ① Cabo da escova dental
- ② Selo de borracha à prova d'água
- ③ Interruptor de funcionamento
- ④ Indicador de modo
- ⑤ Luz de indicação de carregamento (→)
- ⑥ Luz de capacidade da bateria (◀)

B Escova para remoção de manchas

- ⑦ Cerdas laterais extrafinas
- ⑧ Cerdas de alta densidade
- ⑨ Limpa-língua

⑩ Anel identificador

C Carregador (RE8-52) (A forma da ficha de alimentação varia consoante a região.)

- ⑪ Cabo
- ⑫ Ficha de alimentação
- ⑬ Base do carregador
- ⑭ Seção de carregamento
- ⑮ Guia da unidade principal
- ⑯ Armazenamento da cabeça da escova

Acessório

D Porta-escova

Características das cerdas da escova (⑧)

As cerdas do centro (cerdas de alta densidade) estão dispostas em forma de diamante, o que está concebido para a remoção de manchas.

Armazenamento e carregamento da escova dental

- Se a escova de dentes parar de funcionar quando a utilizar pela primeira vez (imediatamente após a sua aquisição ou depois de não a utilizar durante 3 meses ou mais) ou durante a utilização, carregue a unidade principal.
- A temperatura ambiente apropriada para o carregamento é de 5 °C – 35 °C.
A bateria poderá não carregar correctamente ou não carregar sob temperaturas extremamente elevadas ou baixas.
- Você pode manter a unidade principal conectada ao carregador quando o aparelho não estiver em uso, para manter a capacidade plena da bateria. Isso não causará sobrecarga na unidade principal.
- A unidade principal pode aquecer um pouco durante o uso e o carregamento. Isso é normal.

1 Coloque o carregador numa superfície horizontal e estável, como um balcão.

2 Alinhe a unidade principal de forma a que fique voltada para a frente e posicione-a devidamente na seção de carregamento.

3 Introduza a ficha de alimentação na tomada eléctrica.

- A lâmpada de indicação de carregamento se ilumina quando o carregamento está para começar.
- O carregamento não começará se a unidade principal estiver inclinada ou se a parte inferior da unidade principal não estiver em contacto com a secção de carregamento.

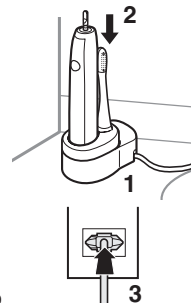

Se não carregar continuamente

- O carregamento total da escova de dentes demora aproximadamente 17 horas.
O tempo de carregamento poderá diminuir consoante a capacidade de carga.
- O carregamento total fornece energia suficiente para aproximadamente 90 minutos de utilização.
- Desligue a ficha de alimentação quando a luz de indicação de carregamento se apagar.

► Sobre o armazenamento

A escova de dentes apenas pode ser armazenada numa embalagem de tamanho compacto com a guia da unidade principal.

1. Faça deslizar e retire a guia da unidade principal e coloque-a num local horizontal e estável.
2. Guarde a unidade principal e a cabeça da escova.

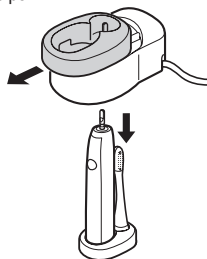

Sobre a luz de indicação

Quando a carga da bateria for baixa

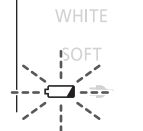

A lâmpada de capacidade da bateria pisca.

Durante o carregamento



A luz de indicação de carregamento se ilumina.

Após completar o carregamento



A luz de indicação de carregamento apaga-se

- A escova de dentes poderá não carregar, mesmo que a luz de indicação de carregamento se ilumine, se for utilizado outro carregador que não o fornecido.

Antes de lavar os seus dentes

- A temperatura ambiente recomendada para a utilização é de 5 °C a 35 °C.
- Não permita o contato de produtos para cabelo (p. ex.: géis ou óleos) ou para as mãos com a unidade, pois eles podem danificar a superfície.
- Não exerça demasiada pressão ao rodar a cabeça da escova com a cabeça instalada na unidade principal. Caso contrário, poderão ocorrer danos na cabeça da escova ou na unidade principal.

► Sobre a função de arranque suave (apenas para o modo WHITE (BRANCO))

A escova de dentes atingirá gradualmente a velocidade e vibração seleccionadas aproximadamente 2 segundos depois de ter começado a funcionar.

► Sobre a função de notificação de duração de 30 segundos do temporizador

O temporizador emitirá sinais a intervalos de 30 segundos, para indicar a duração da escovação de cada parte da sua boca. O sinal será emitido duas vezes a intervalos de 2 minutos para indicar o tempo de escovação total recomendado.

É importante escovar cada uma das áreas na mesma sequência e com a mesma duração todas as vezes que você escova os dentes, para escová-los e limpá-los de modo uniforme.

Utilize a notificação de duração de 30 segundos do temporizador com prudência, de modo a não deixar qualquer parte da sua boca por limpar.

- Divida os dentes em 4 partes (superiores e inferiores, do lado esquerdo e direito) e escove seguindo uma ordem como “(1) parte da frente do dente”, “(2) plano da mordida” e “(3) parte de trás do dente”, por 30 segundos.

Escove as outras partes da mesma maneira e escove a boca inteira em cerca de 2 minutos.

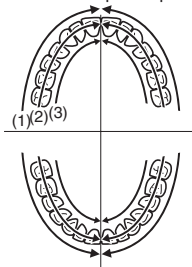

A cabeça desta escova de dentes com vibrações sônicas vibra a alta velocidade.

Por isso:

- Tudo que você precisa fazer durante a escovagem é pressionar levemente as cerdas contra os dentes.
- Algumas pessoas podem experimentar sensação de cócegas ou formiguelo na primeira vez em que usam o aparelho, em razão das vibrações de alta velocidade. Essa sensação deve diminuir com o uso da escova dental por mais algumas vezes.

Uso da escova dental

1 Posicione a cabeça da escova no cabo da escova de dentes com firmeza.

- Posicionar ou retirar na diagonal ou quando em rotação poderá danificar a cabeça da escova ou a unidade principal.
- O cabo da escova de dentes irá mover-se sempre que for aplicada qualquer força. Esta situação é necessária para o funcionamento e não se trata de uma avaria.

- Haverá uma pequena lacuna entre a cabeça da escova e a unidade principal.

2 Coloque a escova de dentes na sua boca.

- Se desejar utilizar creme dental, aplique uma pequena quantidade na cabeça da escova antes de a ligar, para evitar que o creme dental salpique.

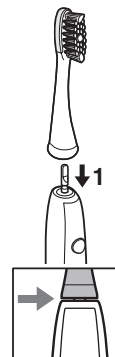

3 Prima o interruptor de funcionamento para seleccionar o modo.

- Sempre que prime o interruptor de funcionamento, o modo muda.

Modo	Descrição
WHITE SOFT	Modo WHITE (BRANCO) <ul style="list-style-type: none">• Indicado para a remoção da placa bacteriana e manchas com escovagem normal dos dentes
WHITE SOFT	Modo SOFT (SUAVE) <ul style="list-style-type: none">• Indicado para quando sentir que o modo BRANCO é demasiado forte• Indicado para a limpeza da língua
WHITE SOFT	DESLIGAR

- O termo "manchas" refere-se a coloração na superfície dos dentes devido a alimentos e bebidas como, por exemplo, café, vinho e chá.
- Não é possível branquear a cor dos dentes mais do que a sua cor original, amarelcimento dos dentes devido ao envelhecimento ou dentes descolorados.
- O som poderá aumentar quando exercer demasiada pressão com a cabeça da escova contra os dentes, mas isto não é uma avaria. Pressione levemente a cabeça da escova contra os dentes.

4 Desligue a unidade principal quando tiver acabado de escovar os dentes.

- Desligue a unidade principal antes de tirá-la da boca, para evitar que a espuma respingue.

Dicas de uso

Como posicionar/mover para lavar os seus dentes

Modo: WHITE/SOFT (BRANCO/SUAVE)

- ▶ **Para a área entre as superfícies dos dentes, ou dos dentes e gengivas**
Posicione as cerdas de modo a formar um ângulo de 45°.

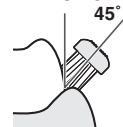

- ▶ **Para a área posterior dos dentes da frente ou dentes desalinhados**
Escove verticalmente.
Mova a escova dental de modo a fazer um ângulo igual ao do dente.



- ▶ **Para a superfície de mordida (dentes posteriores)**
Posicione a escova no topo.

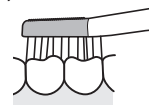

- Posicione delicadamente as cerdas da escova contra os seus dentes e mova a escova de dentes lentamente.
A velocidade dos movimentos irá abrandar quando for aplicada demasiada força com a cabeça da escova.
- Aplique uma pequena quantidade quando utilizar creme dental.

Como posicionar/mover para limpar a sua língua

Modo: SOFT (SUAVE)

Posicione o limpa-língua de forma a que toque ligeiramente na língua e mova-o com pouca força para a frente a partir da área em que a língua está suja.

Repita várias vezes.

- Poderão ocorrer ferimentos na sua língua se exercer demasiada pressão com o limpa-língua contra a língua.

► Para evitar uma reacção emética

Deite a língua para fora e para a frente e utilize a escova ao mesmo tempo que expira.



Como limpar

Para limpar o produto com detergente, utilize um detergente de cozinha suave.

Nunca utilize produtos químicos como diluente, benzina ou álcool.

Limpeza da unidade principal e da cabeça da escova

- A limpeza e a manutenção não devem ser realizadas por crianças.
- Desligue a unidade principal e retire a cabeça da escova antes de as limpar com água.

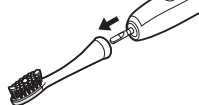

► Cabeça da escova

Lave a cabeça da escova com água corrente.

- Agite-a bem para remover água depois da lavagem.
- Não puxe as cerdas da escova.
- Não lave com água a temperaturas superiores a 80 °C.
- Não limpe excessivamente o limpa-língua com um objecto pontiagudo ou unhas.



► Unidade principal

Lave a unidade principal com água corrente.

- Não esfregue nem danifique o selo de borracha à prova d'água.
- Não emirja a unidade principal na água.
- Não lave com água a temperaturas superiores a 40 °C.

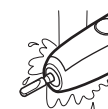

► Depois da lavagem com água

1. Enxugue o aparelho com um pano.
 - Não carregue o aparelho quando molhado.
2. Volte a colocar a unidade principal e a cabeça da escova no carregador.

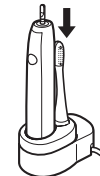

Caso o anel identificador se solte

Recoloque o anel identificador.

- O anel identificador poderá partir-se se for puxado com demasiada força.
- Usar a escova dental sem o anel identificador não afeta seu desempenho. O objetivo do anel é facilitar a identificação da escova para o usuário.

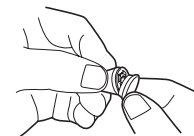

Limpeza do carregador

1. Faça deslizar e retire a guia da unidade principal da base do carregador.
2. Remova qualquer sujeira depositada na base do carregador com um pano macio.
3. Lave a guia da unidade principal com água.
 - Limpe a água após a lavagem.
 - Utilize apenas água para lavar a guia da unidade principal.
4. Limpe a extremidade da ficha de alimentação com um pano seco uma vez a cada 6 meses.

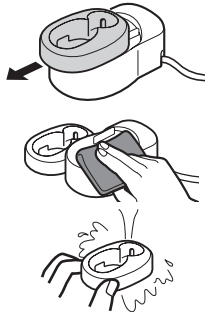

Limpeza do porta-escova

1. Lave com água.
2. Limpe a água após a lavagem.

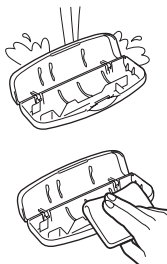

Se a parte superior se soltar

1. Alinhe a secção de montagem da parte superior e da parte inferior, tal como indicado na figura.
2. Pressione a parte superior na direcção indicada pelas setas.

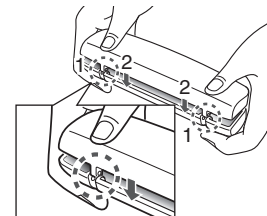

Resolução de problemas

Problema	Causas possíveis	Ação
A luz de indicação de carregamento não se acenda.	▶ Acabou de adquirir a escova de dentes ou não a utiliza há algum tempo.	▶ A escova de dentes poderá não piscar ou ligar durante vários minutos depois de iniciar o carregamento; no entanto, irá ligar-se continuar a carregá-la. Se continuar a piscar decorrido algum tempo, contacte um centro de assistência autorizado para reparar o aparelho.
A luz de indicação de carregamento pisca rapidamente. (Duas vezes por segundo)	▶ A temperatura está demasiado baixa ou elevada durante o carregamento.	▶ Carregue a escova de dentes no intervalo de temperatura de carregamento recomendado de 5 °C a 35 °C. Se continuar a piscar, mesmo com o carregamento dentro do intervalo de temperatura recomendado, contacte um centro de assistência autorizado para reparar o aparelho.
A escova de dentes pode ser utilizada apenas por alguns minutos, mesmo que esteja carregada.	▶ O tempo de carregamento foi curto.	▶ Carregue a escova de dentes durante 17 horas ou mais. (Ver páginas 120 e 121.)
	▶ A unidade principal não está devidamente posicionada no carregador.	▶ Posicione a unidade principal de forma a que a parte inferior fique em contacto com a secção de carregamento do carregador e verifique se a luz de indicação de carregamento se acende.
A escova de dentes não funciona sem a intermitência da luz de capacidade da bateria.	▶ A bateria recarregável alcançou o final da sua vida útil. (Aprox. 3 anos)	▶ Contacte um centro de assistência autorizado para reparar o aparelho.
A escova de dentes não funciona.	▶ A temperatura está demasiado baixa ou elevada durante a utilização.	▶ Utilize a escova no intervalo de temperatura de utilização recomendado de 5 °C a 35 °C.

Vida útil da bateria

Aproximadamente 3 anos. A bateria poderá ter atingido o fim da sua vida útil se a frequência de utilização diminuir drasticamente, mesmo depois de um carregamento completo.

(A vida útil da bateria pode variar consoante as condições de utilização e armazenamento)

Remoção da bateria recarregável incorporada

Retire a bateria recarregável incorporada antes de deitar fora a escova de dentes.

Certifique-se de que a bateria é eliminada num local designado oficialmente para o efeito, se existir um.

Este diagrama deve ser utilizado apenas quando deitar fora a escova de dentes e nunca para a reparar. Se desmontar a escova de dentes sem ajuda técnica, esta deixará de ser à prova d'água, o que poderá causar mau funcionamento.

- Retire a escova de dentes do carregador quando remover a bateria.
- Prima o interruptor de alimentação para ligar o aparelho e mantenha o aparelho ligado até que a bateria esteja completamente descarregada.
- Execute os passos ① a ④ e levante a bateria, e depois retire-a.
- Tenha cuidado para não causar curto-circuito na bateria.

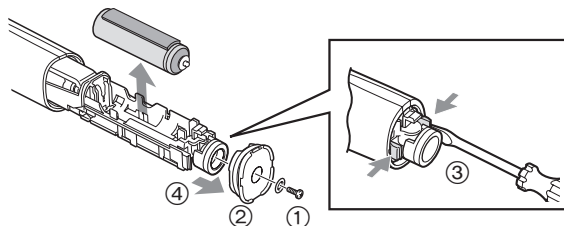

Para protecção ambiental e reciclagem dos materiais

Esta escova de dentes contém uma bateria de iões de lítio.

Certifique-se de que a bateria é eliminada num local designado pelas autoridades, se tal existir no seu país.

Especificações

Fonte de alimentação	Ver a placa identificatória sobre o produto (Conversão automática de voltagem)
Bateria	1 bateria de iões de lítio (3,6 V; 500 mAh)
Tempo de carregamento	Aprox. 17 horas
Ruído acústico aéreo	57 (dB (A) ref. 1 pW)

Este produto foi concebido apenas para utilização doméstica.

Substituir a cabeça da escova (vendida em separado)

- A escova deve ser substituída por uma nova a cada 3 meses, ou por motivos de higiene, mesmo que a sua forma permaneça inalterada.
- Se as cerdas estiverem dobradas ou desgastadas, a escova de dentes não é eficaz para a escovação. Substitua a cabeça da escova por uma nova.

N.º de referência	Escova de substituição para a EW-DL82	
WEW0929	Escova para remoção de manchas	
EW0940	Escovilhão	

Informações para Utilizadores referentes à Recolha e Eliminação de Equipamentos Velhos e Baterias



Estes símbolos nos produtos, embalagens e documentos significam que os produtos eléctricos e electrónicos usados não podem ser misturados com os resíduos urbanos.



Para o tratamento apropriado, recuperação e reciclagem de produtos velhos e baterias usadas, solicitamos que os coloque em pontos de recolha próprios, de acordo com a Legislação Nacional e com as Directivas Europeias 2002/96/EC e 2006/66/EC.

A eliminação correcta deste produto ajudará a poupar recursos valiosos e evitar quaisquer potenciais efeitos

negativos na saúde humana e no ambiente, os quais poderiam resultar de um tratamento incorrecto de Resíduos.

Para mais informações sobre a recolha e reciclagem de produtos velhos e baterias, por favor, contacte as autoridades locais responsáveis pela recolha de resíduos ou o ponto de venda onde o produto foi adquirido.

De acordo com a legislação nacional, podem ser aplicadas multas caso seja feita a eliminação incorrecta destes resíduos.

Para Utilizadores Não Particulares da União Europeia

Se pretender eliminar equipamentos eléctricos e electrónicos, por favor, contacte o seu Distribuidor ou Produtor para obter mais informações.

[Informação sobre a eliminação noutros países fora da União Europeia]

Estes símbolos são válidos, apenas, na União Europeia. Se pretender eliminar este produto contacte, por favor, as autoridades locais responsáveis pela recolha de resíduos ou o ponto de venda onde o produto foi adquirido e solicite informação sobre o método de eliminação correcto.

Panasonic

Brukerinstruksjoner
(Husholdnings) Sonic Vibration Eltannbørste
Modellnr. EW-DL82

Innhold

Sikkerhetsforholdsregler.....	133	Problemløsning	141
Identifikasjon av deler.....	135	Batteriets levetid.....	142
Oppbevare og lade tannbørsten	136	Å ta ut det innebygde, oppladbare batteriet	142
Før man pusser tennene.....	137	Spesifikasjoner	142
Å bruke tannbørsten	137	Bytte børstehode (selges separat).....	142
Tips for bruk.....	138		
Rengjøring av produktet.....	139		

Takk for at du har kjøpt dette Panasonic-produktet.

Før du begynner å bruke produktet ber vi deg lese godt igjennom denne informasjonen og ta vare på den for senere bruk.

Advarsel

- Pass på at du slår apparatet av før du trekker støpselet ut fra stikkontakten eller utfører vedlikehold. Dersom dette ikke følges, kan det føre til elektrisk sjokk.
- Ikke vask laderen, da dette kan føre til elektrisk støt.
- Dersom laderens strømledning er skadet, bør hele laderen kasseres.
- Tannbørster kan brukes av barn og av personer med redusert fysiske, sensoriske eller mentale funksjoner eller manglende erfaring og kunnskap når de får tilsyn og opplæring i bruk av apparatet på en sikker måte og forstår farene.
- Rengjøring og brukervedlikehold skal ikke utføres av barn uten opplæring.
- Barn må ikke leke med apparatet.

Sikkerhetsforholdsregler

For å redusere risiko for skade, død, elektrisk støt, brann, funksjonsfeil og skade på utstyr eller eiendom bør man alltid ta hensyn til følgende sikkerhetsforholdsregler.

Symbolforklaring

Følgende symboler er brukt for å klassifisere og beskrive nivået for risiko, skade og skade på eiendom forårsaket når betegnelser blir ignorert og utstyret ikke brukes riktig.



FARE

Betegner en potensiell risiko som medfører alvorlig skade eller død.



ADVARSEL

Betegner en potensiell risiko som kan medføre alvorlig skade eller død.



FORSIKTIG

Betegner en risiko som kan medføre lettere skade.

Følgende symboler brukes for å klassifisere og beskrive hvilken type instruksjoner som skal følges.



Dette symbolet brukes for å varsle brukerne om en bestemt prosedyre som ikke må utføres.



Dette symbolet brukes for å varsle brukerne om en bestemt prosedyre som må følges for å bruke apparatet på en trygg måte.

! FARE



Dette produktet har et innebygget oppladbart batteri. Ikke kast i ild, tilfør varme, lad, bruk eller forlat den i omgivelser med høy temperatur.

- Dette kan medføre overoppheting, antennelse eller eksplosjon.

! ADVARSEL

Man må slutte å bruke apparatet og fjerne stikkontakt umiddelbart dersom det oppstår en unormalitet eller feil.

- Hvis ikke kan dette medføre brann, elektrisk støt eller skader.

<Tilfeller med unormalitet og feil>



• **Hoveddelen eller laderen er ødelagt eller unormalt varm.**

• **Hoveddelen eller laderen lukter brent.**

• **Det er unormal lyd under bruk eller lading av hoveddel eller lader.**

- Be umiddelbart om en gjennomgang eller reparasjon av apparatet hos et autorisert verksted.

Sørg alltid for at apparatet er koblet til en elektrisk strømkilde. Den må være kompatibel med den angitte spenningen for laderen.



Sett støpselet helt inn i stikkontakten.

- Hvis ikke kan dette medføre brann eller elektrisk støt.

Støpselet skal rengjøres med jevne mellomrom for å unngå oppsamling av støv.



- Hvis man unnlater å gjøre dette kan det forårsake brann på grunn av isolasjonsfeil som skyldes fuktighet.
Trekk ut støpselet og tørk med en ren klut.



Ikke koble til eller fra støpselet med våte hender.

- Dette kan medføre elektrisk støt eller skade.

ADVARSEL



Anvend ikke laderen i nærheten av håndvask eller badekar.

- Dette kan føre til elektrisk støt eller brann grunnet kortslutning.



Ta aldri apparatet fra hverandre, dette skal kun gjøres når apparatet skal kastes.

- Dette kan medføre brann, elektrisk støt eller skade.



Ikke oppbevar batteriet tilgjengelig for spedbarn og små barn. Må heller ikke brukes av spedbarn og små barn.

- Det kan føre til en ulykke eller skade på grunn av utilsiktet inntak av flyttbare deler.

Ikke bruk strømkabelen eller støpselet når de er ødelagt eller hvis stikkkontakten er løs.



Man må ikke ødelegge, endre, bøye med kraft, dra, vri eller bunte sammen strømledningen.

Ikke sett noe tungt oppå eller klem strømkabelen.

- Dette kan føre til elektrisk støt eller brann grunnet kortslutning.



Ikke bruk andre ladere enn den som fulgte med. Man skal heller ikke lade andre produkter med den medfølgende laderen.

- Dette kan medføre brannskader eller brann grunnet kortslutning.



Ikke bruk på en måte som overbelaster strømmettet eller ledningsnettet.

- Overbelastning av strømmettet ved å koble til for mange støpsler til en stikkontakt kan medføre brann grunnet overopphetning.



Ikke gjør endringer eller reparasjoner på apparatet.

- Dette kan medføre brann, elektrisk støt eller skade.

Kontakt autorisert serviceverksted for reparasjoner (skifting batteri osv.)

FORSIKTIG



Koble fra støpselet fra stikkkontakten når produktet ikke brukes over lengre tid.

- Hvis man ikke gjør det kan dette føre til elektrisk støt eller brann grunnet elektrisk lekkasje som følge av isolasjonsdefekt.



Koble fra støpselet ved å holde i det isteden for å dra i strømkabelen.

- Hvis ikke kan dette medføre elektrisk støt eller brann grunnet kortslutning.



Personer med alvorlig tannkjøttssykdommer, som er under tannbehandling eller som er bekymret for symptomer i munnen må konsultere tannlege før bruk av tannbørsten.

- Hvis ikke kan dette medføre skade eller ødeleggelse på tenner og tannkjøtt.

Ikke bruk tannkrem som inneholder mye slipemidler som for eksempel tannpasta for røkere eller tannbleking. Ikke la noen som ikke kan operere børsten selv bruke den. Personer med liten følsomhet i munnen må ikke bruke tannbørsten.



Ikke press børstehodet mot tennene eller tannkjøttet eller hold den lenge på samme sted.

Ikke la plastdelen på hoveddelen eller børstehodet berøre tennene.

- Hvis dette skjer kan det medføre skade eller ødeleggelse på tenner og tannkjøtt.



Skal aldri brukes til annet enn til å pusse tennene.

- Hvis man gjør det kan det medføre en ulykke eller skade.



Ikke del børstehodet med familiemedlemmer eller andre personer.

- Å gjøre dette kan føre til infeksjon eller betennelse.

FORSIKTIG

 **Må ikke slippes i gulvet eller utsettes for støt.**
- Dette kan medføre skade.

 **Ikke snurr strømkabelen hardt rundt laderen når den ikke er i bruk.**
- Det kan medføre at ledningen i strømkabelen ryker grunnet belastningen, det kan igjen føre til brann på grunn av kortslutning.

 **Ikke plasser en metallgjenstand som for eksempel en mynt eller en binders på toppen av laderen.**
- Det kan medføre forbrenning på grunn av sterk varme.

► Notater

De første gangene du bruker tannbørsten kan det hende at du blør litt fra tannkjøttet, selv om tannkjøttet er friskt. Dette skjer fordi tannkjøttet ditt for første gang stimuleres av tannbørsten. Blødningen bør opphøre etter en til to ukers bruk. Dersom den ikke opphører, kan det være en indikasjon på en unormal tilstand i tannkjøttet ditt, som for eksempel periodontitt. I så tilfelle bør du slutte å bruke tannbørsten, og ta kontakt med tannlegen din.

Identifikasjon av deler

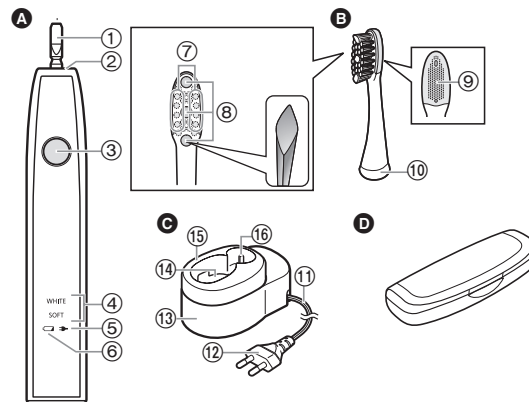

A Hoveddel

- 1 Tannbørsteskaft
- 2 Vannett gummipakning
- 3 Strømbryter
- 4 Modusindikator
- 5 Lampe for ladestatus (→)
- 6 Batterilampe (←)

B Børste til fjerning av flekker

- 7 Ekstra tynne sidebørstehår
- 8 Tette børstehår
- 9 Tungerenser
- 10 Identifikasjonsring

C Lader (RE8-52)

(Utseende på støpselet varierer avhengig av område.)

- 11 Strømkabel
- 12 Støpsel
- 13 Ladedeksel
- 14 Ladedel
- 15 Leder til hoveddelen
- 16 Lagring av børstehoder

Tilbehør

D Reiseetui

Børstehårenes egenskaper (8)

Børstehårene i midten (av de tettestetynne børstehårene) er anbrakt i en diamantfasong, designet for fjerning av flekker.

Oppbevare og lade tannbørsten

- Hvis tannbørsten stopper når man bruker den for første gang (rett etter innkjøpt eller hvis man ikke har brukt den på 3 måneder eller mer) eller mens den er i bruk skal man lade hoveddelen.
- Passende romtemperatur for lading er 5 °C – 35 °C. Det hender at batteriet ikke lader skikkelig eller ikke i det hele tatt ved ekstremt lave eller høye temperaturer.
- Du kan ha hoveddelen festet på laderen når den ikke er i bruk for å opprettholde full batterikapasitet. Hoveddelen vil ikke bli overladet.
- Hoveddelen kan bli varm under bruk og lading. Dette er imidlertid helt normalt.

- 1 Plasser laderen på et stabilt, horisontalt underlag som for eksempel en benk.**
- 2 Still hoveddelen på linje slik at den er vendt forover og sett den rett inn i ladedelen.**
- 3 Koble til støpselet i stikkontakten.**
 - Lampen for ladestatus lyser, og ladingen starter.
 - Enheten lader ikke hvis hoveddelen står på skrå eller bunnen av hoveddelen ikke er i kontakt med ladedelen.

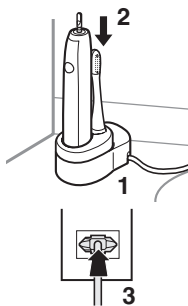

Hvis den ikke lader konstant

- Du kan lade tannbørsten helt opp på ca. 17 timer. Ladetid kan være mindre avhengig av ladekapasiteten.
- Full opplading gir nok strøm til omtrent 90 minutters bruk.
- Koble ut støpselet når lampen for ladestatus slukker.

► Om lagring

Tannbørsten kan bare lagres i etuiet sammen med lederen til hoveddelen.

1. Skyv og fjern lederen til hoveddelen og plasser den på en horisontal og sikker plass.

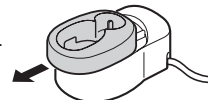

2. Lagre hoveddelen og børstehode.



Om lampen

Når batterikapasiteten er lav	Under lading	Når ladingen er ferdig
Batterilampen blinker.	Ladelampen lyser.	Lampe for ladestatus slukker

- Det kan hende at tannbørsten ikke lader selv om lampen for ladestatus tennes når en annen enn den medfølgende laderen brukes.

Før man pusser tennene

- Anbefalt omgivelsestemperatur for driftbruk er 5 °C – 35 °C.
- Ikke la hårprodukter (f.eks. hårgele eller oljer) eller håndkrem komme i kontakt med enheten, da dette kan skade overflaten.
- Ikke bruk makt for å vri børstehodet når børstehodet er festet til hoveddelen. Hvis det skjer kan det medføre skade på børstehodet eller hoveddelen.

► Om myk startfunksjonen (Kun For WHITE- (HVIT-)modus)

Tannbørsten når gradvis valgt hastighet og vibrasjon omtrent 2 sekunder etter at den er startet.

► Om funksjonen med varslings timer for 30-sekunders pusning

Timeren vil gi signaler med 30 sekunders mellomrom for å indikere børstetiden for hver del av munnen din. Den gir to signaler med 2 minutters mellomrom for å indikere anbefalt total børstetid.

For at tennene skal børstes og rengjøres likt, er det viktig at du børster hvert område på samme måte og i like lang tid hver gang du børster.

Bruk timeren som signaliserer 30 sekunders pussetid på en smart måte, slik at du ikke glemmer noen deler av munnen.

- Del tennene inn i 4 deler (øvre og nedre, venstre og høyre), og bruk de 30 sekundene til å børste en del om gangen, som f.eks. slik: "(1) tennenes forside", "(2) biteflatene" og "(3) baksiden av tennene". Børst de andre delene på samme måte, og børst hele munnen i omtrent 2 minutter.

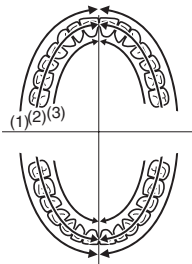

Børstehodet på denne soniske vibrasjonstannbørsten vibrerer i høy hastighet. Dette gjør at:

- Børstehårene trenger bare å trykkes lett mot tennene for å børste dem.
- Noen kan oppleve en kløende eller kilende følelse første gang de bruker apparatet, dette kommer av høyhastighetsvibrasjonene. Følelsen vil forsvinne når du har brukt tannbørsten noen ganger.

Å bruke tannbørsten

1 Sett børstehode godt ned på børsteskaftet.

- Det å sette på og ta av diagonalt eller mens man vrir kan medføre at børstehodet eller hoveddelen kan bli ødelagt.
- Tannbørsteskaftet vil bevege seg når man bruker kraft. Dette er nødvendig for driften og er ikke en funksjonssvikt.

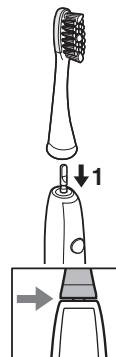

- Det vil være et lite mellomrom mellom børstehode og hoveddelen.

2 Ha tannbørsten i munnen.

- Om ønskelig, ha litt tannkrem på børstehode før du slår den på, for å unngå at tannkremen spruter.

3 Trykk på strømbryteren for å velge modus.

- Modus endres hver gang du trykker på strømbryteren.

Modus	Beskrivelse
WHITE SOFT	WHITE- (HVIT-)modus <ul style="list-style-type: none">• Anbefales for fjerning av plakk og flekker ved normal tannpuss
WHITE SOFT	SOFT- (MYK-)modus <ul style="list-style-type: none">• Anbefales når man synes white-modus er for sterkt• Anbefales for rensing av tungen
WHITE SOFT	AV

- Med flekker menes misfarging på overflaten av tennene på grunn av mat og drikke, som for eksempel kaffe, te og vin.
- Det er ikke mulig å bleke fargen på tennene utover den opprinnelige fargen, gule tenner på grunn av aldring eller annen misfarging på tenner.
- Lyden kan øke når man presser børstehodet for sterkt mot tennene, dette er likevel ikke en feil. Sett børstehodet lett mot tennene.

4 Slå hoveddelen av når du er ferdig å børste.

- Slå hoveddelen av før du tar den ut av munnen, for å unngå at tannkremskummet spruter.

← 3

Tips for bruk

Hvordan sette eller bevege tannbørsten under tannpuss

Modus: WHITE/SOFT (HVIT/MYK)

► Til overgangen mellom tannoverflaten eller mellom tenner og tannkjøtt

Plasser børstehårene i 45° vinkel.

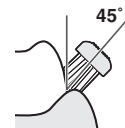

► Til baksiden av fortennene eller ujevne tenner

Børst vertikalt.

Beveg tannbørsten slik at den stemmer overens med vinkelen på tennene.



► Til bittoverflaten (jekslene)

Start øverst.

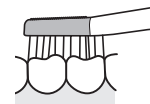

- Sett børstehårene forsiktig mot tennene og beveg tannbørsten sakte. Bevegelsen vil sakne når børstehodet presses for hardt.
- Bruk bare litt tannkrem.

Hvordan sette eller bevege tannbørsten når man renser tungen

Modus: SOFT (MYK)

Sett tungerenseren sånn at den så vidt berører tungen og gå videre med liten kraft fra området som er skittent.

Gjenta flere ganger.

- Man kan skade tungen hvis tungerenseren presses for hardt mot tungen.



► For å unngå brækninger

Strekk ut tungen og sett børsten på tungen mens du puster ut.

Rengjøring av produktet

Bruk et mildt oppvaskvaskemiddel når du vasker produktet med vaskemiddel. Bruk aldri kjemiske agenter som for eksempel tynner, lettbensin eller alkohol.

Rengjøring av hoveddelen og børstehodet

- Rengjøring og brukervedlikehold skal ikke utføres av barn.
- Slå av hoveddelen og fjern børstehodet før du vasker dem i vann.

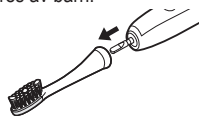

► Børstehode

Vask børstehodet under rennende vann.

- Rist godt for å fjerne vannet etter vaskingen.
- Ikke trekk i børstens børstehår.
- Ikke vask børsten med vann som er varmere enn 80 °C.
- Tungerenseren skal ikke vaskes for hardt eller med spisse gjenstander eller med en negl.



► Hoveddel

Vask hoveddelen under rennende vann.

- Ikke gni eller på annen måte gjør skade på den vannrette gummipakningen.
- Ikke senk hoveddelen ned i vann.
- Ikke vask med vann som er varmere enn 40 °C.

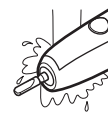

► Etter rengjøring med vann

1. Tørk av med en klut.
 - Ikke lad den opp mens den er våt.
2. Sett hoveddelen og børstehodet tilbake på laderen.

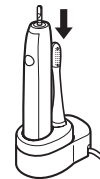

Dersom identifikasjonsringen faller av

Sett identifikasjonsringen tilbake på plass.

- Identifikasjonsringen kan brette hvis man drar for hardt.
- Identifikasjonsringen har ikke noen effekt på tannbørstens ytelse. Ringen er kun der for at brukeren kan identifisere sin børste.

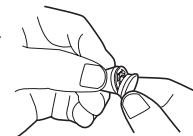

Vask av laderen

1. Skyv og fjern leder til hoveddelen fra ladedekselet.
2. Tørk eventuell skitt av ladedekselet med en myk klut.
3. Vask hoveddel ledereni vann.
 - Tørk av etter at den er vasket.
 - Bruk kun vann til vask av leder til hoveddelen.
4. Tørk av polene på støpselet med en tørr klut omtrent hver 6. måned.

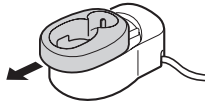

Vask av reiseetuiet

1. Vaskes i vann.
2. Tørk av etter at den er vasket.

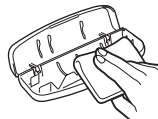
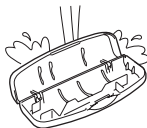

Dersom øverste delen har falt av

1. Still monteringsdelen på linje med den øverste og nederste delen som vis i figuren.
2. Trykk den øverste delen i pilens retning.

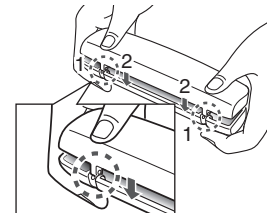

Batteriets levetid

Omtrent 3 år. Batteriet har nådd sin levetid hvis brukslengden synker drastisk, selv etter fullstendig lading.
(Batteriets levetid varierer avhengig av bruks- og lagringsforhold)

Å ta ut det innebygde, oppladbare batteriet

Ta ut det innebygde, oppladbare batteriet før du kaster tannbørsten.
Pass på å kassere batteriet på en miljøstasjon hvis det finnes en. Denne figuren skal kun brukes ved avhending av tannbørsten og skal ikke brukes til å reparere den. Dersom du demonterer tannbørsten vil den ikke lenger være vannrett, dette kan føre til at den ikke fungerer.

- Løft tannbørsten fra laderen når du fjerner batteriet.
- Trykk på strømbryteren for å slå apparatet på, og la det være på helt til batteriet er fullstendig utladet.
- Utfør trinn ① til ④ og løft opp batteriet, deretter fjerner du det.
- Sørg for å ikke kortslutte batteriet.

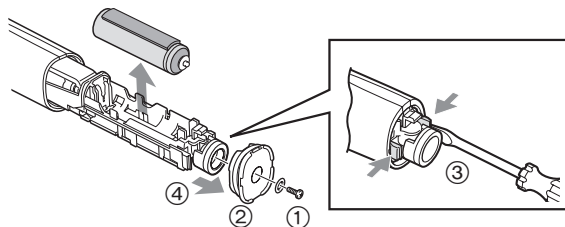

Miljøvern og gjenbruk av materialer

Denne tannbørsten har et Li-ion-batteri.
Vennligst sørg for at batteriet kasseres på et offentlig godkjent sted, hvis dette finnes i ditt land.

Spesifikasjoner

Strømkilde	Se navneplaten på produktet (Automatisk spenningsomformer)
Batteri	1 litiumion-batteri (3,6 V; 500 mAh)
Ladetid	Omtrent 17 timer
Luftbåren akustisk støy	57 (dB (A) re 1 pW)

Dette produktet er kun ment til husholdningsbruk.

Bytte børstehode (selges separat)

- Børsten bør byttes med en ny omtrent hver tredje måned av hygieneårsaker, selv om den ser like fin ut.
- Hvis børstehårene bøyer seg eller slites mot en side pusser ikke tannbørsten lenger effektivt. Bytt børstehodet med en ny.

Delenummer	Erstatningsbørste for EW-DL82	
WEW0929	Børste til fjerning av flekker	
EW0940	Børste til punktussing	

Brukerinformasjon om innsamling og håndtering av gammelt utstyr og brukte batterier



Slike symboler på produkter, emballasje, og/eller på medfølgende dokumenter betyr at brukte elektriske/elektroniske produkter og batterier ikke må blandes med vanlig husholdningsavfall.



For riktig håndtering og gjenvinning av gamle produkter og brukte batterier, vennligst lever dem til anvendelige innsamlingssteder, i samsvar med nasjonal lovgivning og direktivene 2002/96/EC og 2006/66/EC.



Ved riktig håndtering av disse produktene og batteriene, hjelper du til med å spare verdifulle ressurser og forhindre potensielle negative effekter på menneskers

helse og miljøet, som ellers kan oppstå ved uriktig avfallshåndtering.

For mer informasjon om innsamling og gjenvinning av gamle produkter og batterier, vennligst ta kontakt med kommunen, ditt renovasjonsselskap eller stedet der du kjøpte gjenstandene.

Ukorrekt håndtering av dette avfallet kan medføre straffansvar, i overensstemmelse med nasjonal lovgivning.

For forretningsdrivende brukere i EU

Dersom du ønsker å kaste elektrisk og elektronisk utstyr, vennligst ta kontakt med din forhandler eller leverandør for videre informasjon.

[Informasjon om håndtering i land utenfor EU]

Disse symbolene gjelder bare innenfor EU. Ønsker du å kaste slike gjenstander, vennligst kontakt dine lokale myndigheter eller forhandler og spør etter riktig fremgangsmåte for håndtering.

Bruksanvisning
(Hushåll) Sonic Vibration Eltandborste
Modellnr. EW-DL82

Innehåll

Säkerhetsföreskrift.....	147	Rengöring av produkten.....	153
Beskrivning av delarna	149	Felsökning.....	155
Förvaring och laddning av tandborsten	150	Batterilivstid.....	157
Innan du borstar tänderna	151	Ta ur det inbyggda laddbara batteriet ...	157
Användning av tandborsten	151	Specifikationer.....	157
Tips för användning	152	Byta borsthuvud (säljs separat).....	157

Tack för att du köpt denna produkt från Panasonic.

Läs igenom denna bruksanvisningen noga innan du börjar använda apparaten. Spara bruksanvisningen för framtida bruk.

Varning

- Se till att stänga av apparaten och avlägsna kontakten från vägguttaget innan du utför något underhåll. Om du inte gör det kan det resultera i elektrisk stöt.
- Tvätta inte laddaren. Om du gör det kan du få en elektrisk stöt.
- Om nätkabeln till laddaren skadas måste hela laddaren kastas.
- Tandborstar kan användas av barn och personer med nedsatta fysiska, sensoriska eller mentala färdigheter, eller brist på erfarenhet eller kunskap, om de fått instruktioner eller övervakning avseende säker användning av apparaten och förstår de innebörande riskerna.
- Rengöring och underhåll får inte utföras av barn utan övervakning av vuxen.
- Barn får inte leka med apparaten.

Säkerhetsföreskrift

För att minska risken för personskada, dödsfall, elstöt, brand, bristfällig funktion och skada på utrustning eller egendom, måste du alltid följa säkerhetsföreskrifterna nedan.

Förklaring av symboler

Följande symboler används för att klassificera och beskriva nivån av fara, personskada och egendomsskada som kan uppstå om säkerhetsföreskriften inte åtföljs och apparaten används på ett felaktigt sätt.

FARA

Betecknar en potentiell risk som kommer att resultera i allvarig personskada eller dödsfall.

VARNING

Betecknar en potentiell risk som kan resultera i allvarig personskada eller dödsfall.

FÖRSIKTIGHET

Betecknar en fara som kan resultera i en mindre personskada.

Följande symboler används för att klassificera och beskriva den typ av instruktioner som ska beaktas.

 Denna symbol används för att uppmärksamma användaren på en specifik användningsprocedur som inte får utföras.

 Denna symbol används för att uppmärksamma användaren på en specifik användningsprocedur som måste utföras för säker användning av apparaten.

FARA

Denna produkt har ett inbyggt laddningsbart batteri.

 **Kasta inte in det i öppen eld, utsätt det inte för värme och ladda inte upp det, använd det eller förvara det i en miljö med hög temperatur.**

- Det kan i så fall orsaka överhettning, antändning eller explosion.

VARNING

Avbryt genast användningen och koppla bort strömkontakten från vägguttaget vid onormal funktion eller fel.

- I annat fall kan det resultera i brand, elstöt eller personskada.

<Onormal funktion eller fel>

-  **Huvudenheten eller laddaren är deformerad eller onormalt het.**
- Huvudenheten eller laddaren osar bränt.**
- Det hörs konstiga ljud under användning eller laddning av huvudenheten eller laddaren.**

- Begär genast en kontroll eller reparation hos ett auktoriserat servicecenter.

 **Kontrollera alltid att apparaten används med den nätström som anges på laddaren.**

För in strömkontakten helt och hållet.







- I annat fall kan det resultera i brand eller elstöt.

 **Rengör regelbundet strömkontakten för att förhindra att damm ansamlas.**

- I annat fall kan det uppstå brand på grund av isoleringsfel som orsakats av fukt.

Koppla bort strömkontakten och torka av den med en torr trasa.





VARNING

-  **Anslut inte och koppla inte bort strömkontakten till ett vägguttag med fuktiga händer.**
- Det kan det orsaka elstöt eller personskada.
-  **Använd inte laddaren i närheten av vattenfylld handfat eller badkar.**
- I annat fall kan det resultera i elstöt eller brand pga. kortslutning.
-  **Apparaten får inte monteras isär, med undantag för vid kassering.**
- Det kan orsaka brand, elstöt eller personskada.
-  **Apparaten ska förvaras utom räckhåll för barn. Låt inga barn använda apparaten.**
- Då kan det inträffa en olycka eller personskada genom att avtagbara delar sväljs av misstag.
- Använd inte enheten om strömladd eller strömkontakt är skadade eller om vägguttaget sitter löst.**
-  **Strömladden får inte skadas, modifieras, böjas kraftfullt, dras i, vridas eller buntas ihop. Placera inga tunga föremål ovanpå strömladden och se till att den inte kommer i kläm.**
- I annat fall kan det resultera i elstöt eller brand pga. kortslutning.
-  **Använd aldrig någon annan produkt än den medföljande laddaren. Ladda inte heller någon annan produkt med den medföljande laddaren.**
- Det kan det resultera i brännskada eller brand pga. kortslutning.
-  **Använd inte apparaten på ett sätt som överskrider graderingen för nätströmmen eller sladdragningen.**
- Att överskrida graderingen genom att ansluta alltför många strömkontakter till ett och samma vägguttag kan orsaka brand pga. överhetning.

Modifiering eller reparation är inte tillåtet.

-  - Det kan orsaka brand, elstöt eller personskada.
Kontakta ett auktoriserat servicecenter för reparation (batteribyte osv.).

FÖRSIKTIGHET

-  **Koppla bort strömkontakten från vägguttaget när apparaten inte ska användas på länge.**
- Om du inte gör detta kan det resultera i elstöt eller brand pga. läckström orsakad av försämrad isolering.
-  **Håll i strömkontakten när du ska koppla bort den, inte i strömladden.**
- I annat fall kan det resultera i elstöt eller brand pga. kortslutning.
-  **Personer med allvarlig tandköttssjukdom, vars tänder är under behandling eller som oroar sig för symptom i sin mun, ska rådgöra med en tandläkare före användning.**
- I annat fall kan det uppstå personskada eller skada på tänder och tandkött.
- Använd inte tandborsten med tandkräm som innehåller mycket slipmedel som t.ex. tandkräm för borttagning av missfärgningar eller för blekning. Låt ingen som inte kan hantera tandborsten själv använda den.**
-  **Personer med dålig känsel i munnen ska inte använda denna tandborste.**
- Tryck inte borsthuvudet hårt mot tänder eller tandkött, och håll heller inte kvar tandborsten på ett och samma ställe en längre stund.**
- Använd inte huvudens eller borsthuvudets plastdel mot tänderna.**
- Då kan det uppstå personskada eller skada på tänder och tandkött.

⚠ FÖRSIKTIGHET

- ⊘ **Använd aldrig tandborsten för något annat ändamål än att borsta tänderna.**
- Om du gör det kan det orsaka en olycka eller personskada.
- ⊘ **Dela inte borsthuvudet med din familj eller andra personer.**
- Det kan leda till infektioner eller inflammationer.
- ⊘ **Apparaten får inte tappas eller utsättas för stötar.**
- Detta kan orsaka personskada.
- ⊘ **Linda inte strömsladden hårt runt laddaren vid förvaring.**
- Då kan strömsladden gå sönder av belastningen och orsaka brand pga. kortslutning.
- ⊘ **Placera inga metallföremål som t.ex. ett mynt eller ett gem ovanpå laddaren.**
- Då kan det uppstå brännskada pga. alltför stark värme.

► OBS!

När du först börjar använda tandborsten kan det hända att tandköttet börjar blöda lätt även om ditt tandkött är friskt. Detta beror på att ditt tandkött stimuleras av tandborsten för första gången. Blödningarna bör upphöra efter en till två veckor. Om de fortsätter efter två veckors användning kan det tyda på något onormalt med ditt tandkött så som pyorré. I detta fall, sluta använda tandborsten och rådgör med din tandläkare.

Beskrivning av delarna

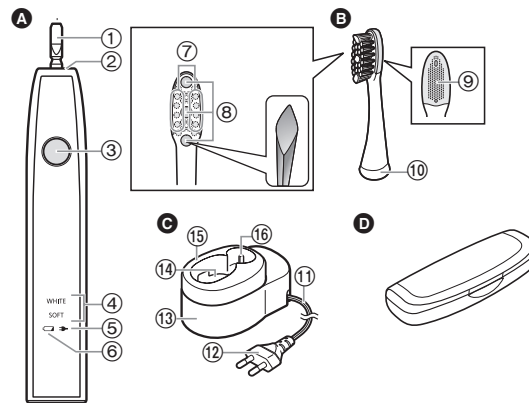

A Huvudenheten

- ① Tandborstskaft
- ② Vattentät gummipackning
- ③ Strömbrytare
- ④ Lägesindikator
- ⑤ Laddningslampa (→)
- ⑥ Batterinivålampa (←)

B Anti-missfärgningsborste

- ⑦ Extra fina sidoborstår
- ⑧ Högdensitetsborsthår
- ⑨ Tungrengörare
- ⑩ Identifieringsring

C Laddare (RE8-52)

(Strömkontaktens utformning varierar beroende på land.)

- ⑪ Strömsladd
- ⑫ Strömkontakt
- ⑬ Laddarbas
- ⑭ Laddningsdel
- ⑮ Huvudenhetsguide
- ⑯ Förvaring av borsthuvud

Tillbehör

D Förvaringsetui

Borsthårens egenskaper (⑧)

Borsthåren i mitten (högdensitetsborsthår) har placerats i diamantform vilket motverkar missfärgningar.



Förvaring och laddning av tandborsten

Svenska

- Om tandborsten upphör att fungera under det första användningstillfället (omedelbart efter inköpet eller om den inte använts på minst tre månader) eller under användning, ladda huvudenheten.
- Lämplig temperatur i omgivningen för laddning är 5 °C – 35 °C. Det kan hända att batteriet inte laddas korrekt eller inte alls i extremt låg eller hög temperatur.
- Du kan låta huvudenheten vara ansluten till laddaren när den inte används för att behålla full batterikapacitet. Den kommer inte att överladda huvudenheten.
- Huvudenheten blir varm vid användning och laddning. Men det är normalt.

1 Placera laddaren på en horisontell och stabil yta, t.ex. en köksbänk.

2 Rikta in huvudenheten så att den är vänd framåt, och sätt ner den rakt i laddningsdelen.

3 Anslut strömkontakten till vägguttaget.

- Laddningslampan lyser och laddningen startar.
- Laddningen kan inte starta om huvudenheten lutar eller om undersidan av huvudenheten inte har kontakt med laddningsdelen.

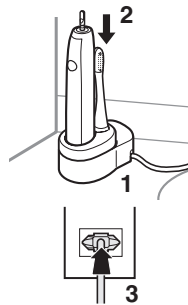

Om laddningen inte sker konstant

- Du kan fulladda tandborsten på cirka 17 timmar. Laddningstiden kan minska beroende på laddningskapacitet.
- En full laddning ger tillräckligt med kraft för cirka 90 minuters användning.
- Koppla bort strömkontakten när laddningslampan slocknar.

► Om förvaring

Tandborsten kan endast förvaras i kompakt storlek med huvudenhetsguiden.

1. Skjut på och ta av huvudenhetsguiden, och placera den på ett horisontellt och stabilt underlag.
2. Lägg ner huvudenheten och borsthuvudet för förvaring.

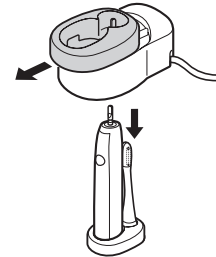

Om lampan

<p>När batterikapaciteten är låg</p> <p>Batterinivålampan blinkar.</p>	<p>Under pågående laddning</p> <p>Laddningslampan tänds.</p>	<p>När laddningen är klar</p> <p>Laddningslampan slocknar</p>
--	--	---

- Tandborsten laddas eventuellt inte även om laddningslampan lyser om en annan laddare än den som medföljde används.



Innan du borstar tänderna

- Rekommenderad omgivningstemperatur under användning är 5 °C – 35 °C.
- Se till att inga hårprodukter (t.ex. hårgelé eller olja) eller hand lotion kommer i kontakt med enheten då det kan skada dess yta.
- Tvinga inte runt borsthuvudet med våld när det är anslutet till huvudenheten. Det kan skada borsthuvudet eller huvudenheten.

► Om mjukstartsfunktionen (Endast för läget WHITE (VIT))

Tandborsten uppnår gradvis vald hastighet och vibration cirka två sekunder efter start.

► Om 30-sekunderstimern för meddelande av borstningstid

Timern kommer att ljuda med 30 sekunders intervaller för att indikera borsttid för varje del av din mun. Den kommer att ljuda i 2-minutersintervaller för att indikera rekommenderad total borsttid. Det är viktigt att borsta varje område på samma sätt och under samma tid varje gång du borstar för att borsta jämt och rengöra dina tänder. Använd 30-sekunderstimern för meddelande av borstningstid så att du täcker alla delar i din mun.

- Dela in din mun i 4 områden (övre och nedre, vänster och höger) och borsta ett område i ordningen "(1) framkanten på tänderna", "(2) bitytan på tänderna" och "(3) baksidan på tänderna" under 30 sekunder. Borsta de andra områdena på samma sätt och borsta hela din mun i cirka 2 minuter.

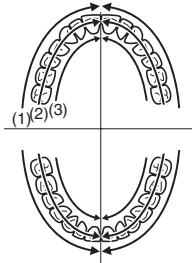

Borsthuvudet på denna soniska vibrationständer vibrerar med hög hastighet. Därför:

- Du behöver endast trycka borsthåren lätt mot dina tänder för borstning.
- Du kan komma att känna en kittlande eller stickande känsla när du använder denna apparat första gången, vilket orsakas av höghastighetsvibrationer. Denna känsla försvinner efter några gångers användning av tandborsten.

Användning av tandborsten

1 Placera borsthuvudet stadigt på tandborstskafet.

- Att sätta på eller ta av borsthuvudet på snedden eller att vrida det samtidigt kan skada borsthuvudet eller huvudenheten.
- Tandborstskafet rör sig när det utsätts för en kraft. Detta krävs för dess funktion och är inget fel.

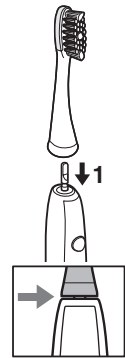

- Det kommer att bli en smal springa mellan borsthuvudet och huvudenheten.

2 Placera tandborsten i munnen.

- Applicera lite tandkräm på borsthuvudet, om så önskas, innan du slår på strömmen för att förhindra att tandkrämen stänker.

3 Tryck på strömbrytaren för att välja läge.

- Varje gång du trycker på strömbrytaren, ändras läget.

Läge	Beskrivning
WHITE SOFT	Läget WHITE (VIT) <ul style="list-style-type: none"> • Rekommenderas för avlägsnande av plack och missfärgningar med normal tandborstning
WHITE SOFT	Läget SOFT (MJUK) <ul style="list-style-type: none"> • Rekommenderas om du tycker att VIT-läget är för kraftfullt • Rekommenderas för tungrengöring
WHITE SOFT	AV

- Med missfärgning menas fläckar på tänderna som orsakats av mat och dryck som t.ex. kaffe, vin och te.
- Det går inte att göra tänderna vitare än de varit från början, eller om de gulnat pga. ålder eller blivit missfärgade.
- Ljudet kan öka om borsthuvudet trycks för hårt mot tänderna, men detta är inget fel. Tryck borsthuvudet lätt mot tänderna.

4 Stäng av huvudenheten när du är klar med borsten.

- Stäng av huvudenheten innan du tar ut den ur munnen för att förhindra att skum skvätter.

← 3

Tips för användning

Så här använder/rör du på tandborsten under tandborstningen

Läge: WHITE/SOFT (VIT/MJUK)

► För gränsen mellan tandytor eller mellan tänder och tandkött

Placera borsthåren i en 45° vinkel.

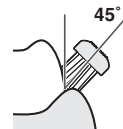

► För baksidan av framtänderna eller sneda tänder

Borsta vertikalt.

Flytta tandborsten så att den passar med vinkeln på tänderna.



► För tuggytorna (bakre tänderna)

Börja uppfifrån.

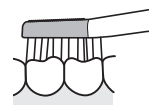

- Placera borstens borsthår försiktigt mot dina tänder och rör tandborsten långsamt.
Rörelsen tappar fart om du trycker tandborsten för hårt mot tänderna.
- Använd bara lite tandkräm åt gången.

Så här använder/rör du på tandborsten under tungrengöring

Läge: SOFT (MJUK)

Håll tungrengöraren så att den nått och jämnt rör vid tungan, och rör den framåt med en smula kraft från det område som blir smutsigt. Upprepa detta åtskilliga gånger.

- Du kan skada din tunga om du trycker för hårt med tungrengöraren.



► Motverka kräkreflexen

Stick ut tungan framåt och använd tandborsten samtidigt som du andas ut.

Rengöring av produkten

Använd mildt diskmedel vid rengöring av produkten med rengöringsmedel. Använd aldrig kemiska ämnen som t.ex. thinner, tvättbensin eller alkohol.

Rengöring av huvudenheten och borsthuvudet

- Rengöring och användarunderhåll skall inte göras av barn.
- Stäng av huvudenheten och ta av borsthuvudet innan du rengör dem med vatten.

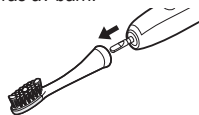

► Borsthuvud

Tvätta borsthuvudet under rinnande vatten.

- Skaka den väl efter att du tvättat den.
- Dra inte i borsthåren.
- Tvätta inte i vatten som är varmare än 80 °C.
- Rengör inte tungrengöraren alltför intensivt med ett spetsigt föremål eller med naglarna.



► Huvudenheten

Tvätta huvudenheten under rinnande vatten.

- Borsta eller skada inte den vattentäta gummipackningen.
- Sänk inte ner huvudenheten under vatten.
- Tvätta inte i varmare vatten än 40 °C.

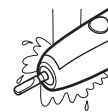

► Efter tvättning i vatten

1. Torka torrt med en trasa.
 - Ladda inte när den fortfarande är våt.
2. Sätt tillbaka huvudenheten och borsthuvudet i laddaren.

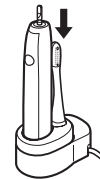

Borttagning av identifieringsringen

Sätt tillbaka identifieringsringen.

- Identifieringsringen kan gå sönder om du drar för hårt.
- Att använda tandborsten utan identifieringsring har ingen påverkan på dess prestanda. Ringen är endast till för identifiering.

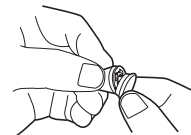



Rengöring av laddaren

Svenska

1. Skjut på och ta av huvudenhetsguiden från laddarbasen.
2. Torka av eventuell smuts på laddarbasen med en mjuk trasa.
3. Tvätta huvudenhetsguiden med vatten.
 - Torka bort vattnet efteråt.
 - Använd endast vatten för att rengöra huvudenhetsguiden.
4. Torka av stiften på strömkontakten med torr trasa en gång var sjätte månad.

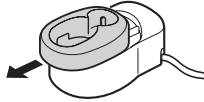

Rengöring av förvaringsetui

1. Tvätta det med vatten.
2. Torka bort vattnet efteråt.

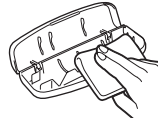

Om ovdelen trillat av

1. Rikta in ovdagens monteringssektion med nederdelen enligt bilden.
2. Tryck ovdelen i den riktning som anges av pilarna.

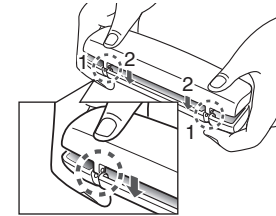

Felsökning

Problem	Möjlig orsak	Åtgärd
Laddningslampan tänds inte.	▶ Du har just köpt tandborsten eller inte använt den på länge.	▶ Tandborsten börjar eventuellt inte att blinka eller tänds inte förrän åtskilliga minuter efter laddningsstart, men den kommer att börja lysa om laddningen fortsätter. Om lampan fortsätter att blinka efter en stund, kontakta ett auktoriserat servicecenter för reparation.
Laddningslampan blinkar snabbt. (Två gånger per sekund)	▶ Temperaturen är för låg eller för hög vid laddning.	▶ Ladda tandborsten inom det rekommenderade laddningstemperaturintervallet på 5 °C till 35 °C. Om laddningslampan fortsätter att blinka även om laddningen sker inom det rekommenderade laddningstemperaturintervallet, kontakta ett auktoriserat servicecenter för reparation.
Tandborsten fungerar endast ett några minuter, även när den är laddad.	▶ Laddningstiden är kort. ▶ Huvudenheten står inte rakt i laddaren.	▶ Ladda tandborsten i minst 17 timmar. (Se sidan 150.) ▶ Placera huvudenheten så att dess underdel har kontakt med laddarens laddningsdel, och kontrollera att laddningslampan tänds.
Tandborsten fungerar inte om inte batterinivålampen blinkar.	▶ Det laddningsbara batteriet har nått slutet av sin livslängd. (Cirka tre år)	▶ Kontakta ett auktoriserat servicecenter för reparation.
Tandborsten fungerar inte.	▶ Temperaturen är för låg eller för hög vid användning.	▶ Använd tandborsten inom det rekommenderade temperaturintervallet på 5 °C till 35 °C.
Tandborsten slutar att fungera då och då.	▶ "30-sekunderstimern för meddelande av borstningstid" är aktiv. (Se sidan 151.)	▶ Detta är inte ett fel. ▶ Fortsätt att använda den.
Vibrationen ökar gradvis när du trycker på strömbrytaren.	▶ "Mjukstartsfunktionen" är aktiv. (Se sidan 151.)	



Svenska

Problem

Rörelsen minskar när
borsthuvudet trycks mot tänderna.
Ljudet ökar när borsthuvudet
trycks mot tänderna.
Tandborstskafet rör sig.

Möjlig orsak

Du trycker borsthuvudet för hårt mot tänderna.
(Se sidan 152.)

Åtgärd

Tryck borsthuvudet lätt mot tänderna.
Detta är inte ett fel. (Se sidan 151.)



Batterilivstid

Cirka tre år. Batteriet kan ha nått slutet av sin livslängd om användningstiden minskar drastiskt, även efter fulladdning. (Batteriets användbara livstid kan variera beroende på användnings- eller förvaringsförhållanden)

Ta ur det inbyggda laddbara batteriet

Ta ur det inbyggda laddningsbara batteriet innan du kastar tandborsten. Lämna in batteriet på en återvinningsstation för batterier om en sådan finns. Denna bild är endast avsedd för kassering av tandborsten, inte för reparation. Om du själv plockar isär tandborsten kommer den inte längre att vara vattentät, vilket kan orsaka funktionsfel.

- Ta bort tandborsten från laddaren när du ska ta ur batteriet.
- Tryck på strömbrytaren för att slå på strömmen och låt sedan strömmen vara på till dess att batteriet är helt urladdat.
- Genomför steg ① till ④, lyft batteriet och avlägsna det.
- Var försiktig så att du inte kortsluter batteriet.

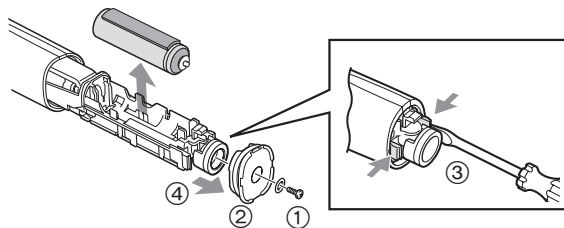

Miljöskydd och återvinningsbara material

Denna tandborste innehåller ett litiumjonbatteri.

Var noga med att avyttra batteriet på en för ändamålet avsedd plats, om sådan finns i landet där du bor.



Specifikationer

Driftspänning	Se namnbrickan på produkten (automatisk spänningskonvertering)
Batteri	1 litiumjonbatteri (3,6 V; 500 mAh)
Laddningstid	Cirka 17 timmar
Luftburet akustiskt buller	57 (dB (A) re 1 pW)

Denna produkt är endast avsedd för användning i hemmet.

Byta borsthuvud (säljs separat)

- Byt ut borsthuvudet mot ett nytt ungefär var tredje månad av hygieniska skäl, även om dess form är oförändrad.
- Om borsthåren är böjda åt något håll eller utslitna är inte tandborsten effektiv vid borstning. Byt ut borsthuvudet mot ett nytt.

Artikelnummer	Utbytesborste för EW-DL82	
WEW0929	Anti-missfärgningsborste	
EW0940	Spetsig borste	

Information för användare om hopsamling och avfallshantering av gammalt material och använda batterier



Dessa symboler på produkter, förpackningar och/eller medföljande dokument betyder att man inte ska blanda elektriska och elektroniska produkter eller batterier med vanliga hushållssopor.



För att gamla produkter och använda batterier ska hanteras och återvinnas på rätt sätt ska man ta dem till passande uppsamlingsställe i enlighet med nationella bestämmelser och direktiven 2002/96/EC och 2006/66/EC.

När du kasserar dessa produkter och batterier på rätt sätt hjälper du till att spara på värdefulla resurser och förebygga en potentiell negativ inverkan på människors hälsa och på miljön som annars skulle kunna uppstå p.g.a. otillbörlig avfallshantering.

För mer information om uppsamling och återvinning av gamla produkter och batterier, var god kontakta din kommun, din avfallshanterare eller det försäljningsställe där du köpte din artikel. Olämplig avfallshantering kan beläggas med straff i enlighet med nationella bestämmelser.

För affärsanvändare inom den Europeiska Unionen

Om du vill kassera elektrisk eller elektronisk utrustning, var god kontakta din återförsäljare eller leverantör för ytterligare information.

[Information om avfallshantering i länder utanför den Europeiska unionen]

Dessa symboler är endast giltiga inom den Europeiska Unionen. Om du vill kassera dessa föremål, var god kontakta dina lokala myndigheter eller din lokala återförsäljare och fråga efter rätt metod för avfallshantering.

Käyttöohjeet Sonic Vibration Sähköhammasharja (kotikäyttöön) Mallinro EW-DL82

Sisältö

Turvatoimet.....	161	Mitenkä puhdistetaan.....	167
Koneen osat	164	Vianetsintä	170
Hammasharjan säilyttäminen ja lataaminen.....	164	Akun kesto	172
Ennen hampaiden puhdistamista	165	Sisäänrakennetun akun poisto	172
Hammasharjan käyttö	166	Tekniset tiedot	172
Käyttövihjeitä	167	Harjan pään vaihtaminen (uusi harjan pää myydään erikseen).....	172

Kiitos että valitsit tämän Panasonic-tuotteen.

Lue ohjeet kokonaan ennen laitteen käyttämistä ja säästä ne myöhempää käyttöä varten.

Varoitus



- Katkaise laitteesta virta ja irrota pistoke pistorasiasta ennen kuin suoritat laitteelle minkäänlaisia huoltotoimenpiteitä. Jos et tee näin voi seurauksena olla tulipalo tai sähköisku.
- Älä pese laturia. Se saattaa aiheuttaa sähköiskun.
- Jos sähköjohto tai laturi ovat vaurioituneet, koko laite tulee hävittää.
- Hammasharjoja saavat käyttää lapset ja henkilöt, joiden fyysiset, aistinvaraiset tai henkiset ominaisuudet ovat heikentyneet tai joilta puuttuu kokemus ja tieto, jos heitä valvotaan laitteen käytössä, ja heille on annettu ohjeet laitteen turvallisesta käytöstä, ja he ymmärtävät laitteeseen liittyvät vaarat.
- Lapset eivät saa puhdistaa laitetta tai tehdä kunnossapitotoimia laitteelle ilman valvontaa.
- Lapset eivät saa leikkiä laitteella.

Turvatoimet



Jotta vältetään loukkaantumisen, hengen menetyksen, sähköiskun, tulipalon, toimintahäiriön ja laitteen tai omaisuuden vahinkojen vaaralta, seuraavia turvatoimia tulee aina noudattaa.

Kuvakkeiden selitykset

Seuraavia kuvakkeita käytetään luokittelemaan ja kuvaamaan vaaran, loukkaantumisen ja omaisuuden vahingoittumisen taso, jos varoitukset jätetään huomiotta ja laitetta käytetään väärin.

 VAARA	Ilmaisee vakavaan loukkaantumiseen tai kuolemaan johtavan mahdollisen vaaran.
 VAROITUS	Ilmaisee mahdollisen vaaran joka voi aiheuttaa vakavan loukkaantumisen tai kuoleman.
 HUOMIO	Ilmaisee vaaran joka voi aiheuttaa lievän loukkaantumisen.

Seuraavia kuvakkeita käytetään luokittelemaan ja kuvaamaan noudatettavien ohjeiden tyyppiä.

	Tätä kuvaketta käytetään hälyttämään käyttäjiä tietystä käyttömenettelytavasta jota ei tule noudattaa.
	Tätä kuvaketta käytetään hälyttämään käyttäjiä tietystä käyttömenettelytavasta jota tulee noudattaa yksikön turvallisen käytön varmistamiseksi.

VAARA

Tuotteeseen on sisäänrakennettu ladattava akku.

Älä heitä akkua tuleen tai lämmitä sitä, äläkä lataa tai käytä sitä korkeassa lämpötilassa tai jätä ympäristöön, jossa on korkea lämpötila.

- Niin toimiminen voi aiheuttaa ylikuumentumisen, syttymisen tai räjähtämisen.

VAROITUS

Jos laitteen toiminta on tavallisuudesta poikkeavaa tai siihen tulee toimintahäiriö, lopeta käyttö välittömästi ja irrota virtapistoke.

- Ohjeen noudattamatta jättäminen voi aiheuttaa tulipalon, sähköiskun tai loukkaantumisen.

<Poikkeavuus tai toimintahäiriöt>

-  **Päälaite tai laturi on epämuodostunut tai epätavallisen kuuma.**
- Päälaite tai laturi haisee palaneelta.**
- Päälaitteesta tai laturista kuuluu epänormaali ääni käytön tai latauksen aikana.**
- Ota heti yhteyttä valtuutettuun huoltoliikkeeseen ja pyydä laitteen tarkistusta tai korjausta.

Varmista aina, että laitetta käytetään voimalähteellä, joka on yhteensopiva laturin nimellisjännitteen kanssa.

Työnnä virtapistoke loppuun asti.

- Ohjeen noudattamatta jättäminen voi aiheuttaa tulipalon tai sähköiskun.



VAROITUS

Puhdista virtapistoke säännöllisesti estääksesi pölyn kerääntymisen.



- Ohjeen noudattamatta jättäminen voi aiheuttaa tulipalon kosteudesta johtuvan eristyshäiriön seurauksena.
Irrota virtapistoke ja pyyhi se kuivalla liinalla.



Älä liitä virtapistoketta pistorasiaan tai irrota sitä pistorasiasta jos kätesi ovat märät.

- Näin toimiminen voi aiheuttaa sähköiskun tai loukkaantumisen.



Laturia ei saa asettaa vedellä täytetyn pesualtaan tai ammeen yläpuolelle tai niiden lähelle.

- Niin tekeminen voi aiheuttaa oikosulusta johtuvan sähköiskun tai tulipalon.



Älä pura laitetta koskaan, paitsi sitä hävittäessäsi.

- Niin tekeminen voi aiheuttaa tulipalon, sähköiskun tai loukkaantumisen.



Älä säilytä lasten ulottuvilla. Älä anna lasten käyttää laitetta.

- Niin tekeminen voi aiheuttaa onnettomuuden tai loukkaantumisen irrallisten osien vahingossa nielemisen takia.



Älä käytä, jos virtajohto tai virtapistoke on vaurioitunut tai pistorasian liitäntä on löysä.

Älä vahingoita, muuunna, taivuta väkisin, vedä, väännä tai niputa virtajohtoa.

Älä myöskään laita mitään painavaa virtajohdon päälle äläkä nipistä johtoa.

- Niin tekeminen voi aiheuttaa oikosulusta johtuvan sähköiskun tai tulipalon.



Älä käytä mitään muuta kuin toimitettua laturia. Älä myöskään lataa mitään muuta tuotetta toimitetulla laturilla.

- Näin toimiminen voi aiheuttaa oikosulusta johtuvan palovamman tai tulipalon.



Älä käytä tavalla jossa pistorasian tai johdotuksen nimellisteho ylittyy.

- Nimellistehon ylittäminen, joka johtuu siitä että liian monta virtapistoketta on yhdistetty yhteen pistorasiaan, voi aiheuttaa ylikuumenemisestä johtuvan tulipalon.



Älä muuntele tai korjaa laitetta.

- Niin tekeminen voi aiheuttaa tulipalon, sähköiskun tai loukkaantumisen.

Ota yhteyttä valtuutettuun huoltoliikkeeseen korjaamista varten (akun vaihto jne.)



HUOMIO



Irrota virtapistoke seinän pistorasiasta jos laitetta ei käytetä pitkään aikaan.

- Ohjeen noudattamatta jättäminen voi aiheuttaa sähköiskun tai tulipalon eristyksen heikkenemisestä aiheutuvan sähkövuodon vuoksi.



Irrota virtapistoke pitämällä siitä kiinni eikä virtajohdosta vetämällä.

- Ohjeen noudattamatta jättäminen voi aiheuttaa oikosulusta johtuvan sähköiskun tai tulipalon.



Henkilöiden, joilla on vakavia iensairauksia, joiden hampaita hoidetaan, tai jotka ovat huolissaan suussaan olevista oireista, on ennen käyttöä otettava yhteyttä hammaslääkäriin.

- Ohjeen noudattamatta jättäminen voi aiheuttaa loukkaantumisen tai vaurioittaa hampaita ja ikeniä.





HUOMIO

Älä käytä harjaa voimakkaita hankaavia aineita sisältävien hammastahnojen kanssa, esimerkiksi plakkia poistavien tai valkaisevien hammastahnojen.

Älä anna henkilöiden, jotka eivät pysty käyttämään harjaa itse, käyttää harjaa.



Henkilöiden, joiden suun tuntoaisti on heikentynyt, ei pitäisi käyttää harjaa.

Älä paina harjan päätä voimakkaasti hampaita tai ikeniä vasten tai pidä sitä pitkään samassa kohdassa.

Älä paina päälaitteen muovista osaa tai harjan päätä hampaisiin.

- Niin tekeminen voi aiheuttaa loukkaantumisen tai vaurioittaa hampaita ja ikeniä.



Älä koskaan käytä harjaa muihin tarkoituksiin kuin hampaiden puhdistamiseen.

- Niin tekeminen voi aiheuttaa onnettomuuden tai loukkaantumisen.



Älä jaa harjan päätä perheenjäsenten tai muiden ihmisten kanssa.

- Se saattaa aiheuttaa infektion tai tulehduksen.



Älä pudota laitetta tai altista sitä tärinälle.

- Niin tekeminen voi aiheuttaa loukkaantumisen.



Älä kierrä virtajohtoa kireästi laturin ympärille säilytyksen ajaksi.

- Niin tekeminen voi aiheuttaa virtajohdon katkeamisen tai oikosulusta johtuvan tulipalon.



Älä aseta mitään metallisesineitä, kuten kolikoita tai nittejä, laturin päälle.

- Niin tekeminen saattaa aiheuttaa palovammoja liiallisen kuumentumisen takia.

► Huomautuksia

Kun aloitat hammasharjan käyttämisen, on mahdollista, että ikenistäsi vuotaa hieman verta, vaikka ikenet olisivatkin terveet. Tämä johtuu siitä, että hammasharja hieroo ikeniäsi ensimmäistä kertaa. Verenvuodon pitäisi loppua yhden tai kahden viikon käytön jälkeen. Verenvuodon kestäminen yli kahden viikon ajan voi olla merkki ikeniesi epänormaalista tilasta, kuten esimerkiksi ientulehduksesta. Siinä tapauksessa lopeta hammasharjan käyttö ja neuvottele hammaslääkärisi kanssa.

Koneen osat

Suomi

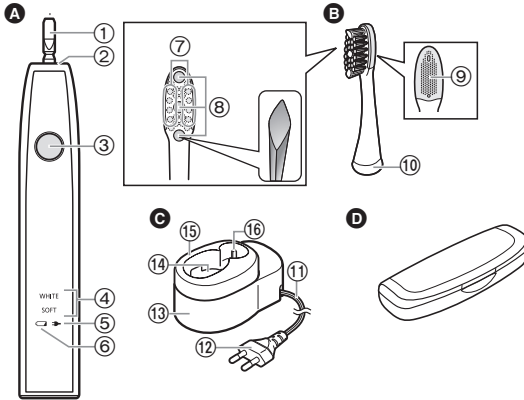

A Päälaite

- ① Hammasharjan akseli
- ② Vesitiivis kuminen eriste
- ③ Käyttökytkin
- ④ Toimintatilan ilmaisin
- ⑤ Latauksen tilan merkkivalo (→)
- ⑥ Akun varauksen merkkivalo (◻)

B Värjäytymien poistoharja

- ⑦ Erittäin hienot reunaharjakset
- ⑧ Erittäin tiheät harjakset
- ⑨ Kielen puhdistaja
- ⑩ Tunnistusrenkas

C Laturi (RE8-52)

(Virtapistokkeen muoto vaihtelee alueittain.)

- ⑪ Virtajohto
- ⑫ Virtapistoke
- ⑬ Laturiasema
- ⑭ Latausalusta
- ⑮ Päälaitteen ohjain
- ⑯ Harjapään säilytys

Lisävaruste

D Säilytysrasia

Harjasten ominaisuudet (⑧)

Keskellä olevat harjakset (erittäin tiheät harjakset) on kiinnitetty timantin muotoon ja suunniteltu poistamaan värjäytymiä.

Hammasharjan säilyttäminen ja lataaminen

- Jos hammasharja lopettaa toimimisen ensimmäisellä käyttökerralla (heti ostamisen jälkeen tai jos sitä ei ole käytetty 3 kuukauteen tai pitempään aikaan) tai käytön aikana, lataa päälaite.
- Sopiva latauslämpötila on 5 °C – 35 °C. Akku ei ehkä lataudu kunnolla tai ei välttämättä lataudu ollenkaan erittäin alhaisissa tai korkeissa lämpötiloissa.
- Voit pitää päälaitteen kytkettynä laturiin myös kun et käytä laitetta säilyttääksesi täyden latauskapasiteetin. Päälaite ei yllilataudu.
- Päälaite saattaa kuumentua käytön ja latauksen yhteydessä. Tämä on kuitenkin täysin normaalia.

- 1** Aseta laturi tukevalle vaakasuoralle pinnalle, kuten työtason päälle.
- 2** Kohdista päälaite siten, että sen suunta on eteenpäin ja se on asetettu latausalustaan suoraan.
- 3** Työnnä virtapistoke seinäpistorasiaan.

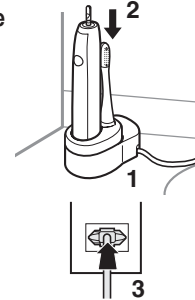

- Latauksen tilan merkkivalo syttyy ja lataaminen alkaa.
- Lataus ei käynnisty jos päälaite on kallellaan tai päälaitteen pohja ei ole kosketuksissa latausalustan kanssa.

Jos ei ladata jatkuvasti

- Hammasharja on täysin latautunut noin 17 tunnissa. Latausaika voi lyhentyä latauskapasiteetista riippuen.
- Täysi lataus mahdollistaa noin 90 minuutin käyttöajan.
- Irrota virtapistoke kun latauksen tilan merkkivalo sammuu.

► Tietoa säilyttämisestä

Hammasharja voidaan säilyttää vain kompaktissa koossa päälaitteen ohjaimessa.

1. Liu'uta ja poista päälaitteen ohjain ja aseta se vaakasuoralle ja tukevalle pinnalle.

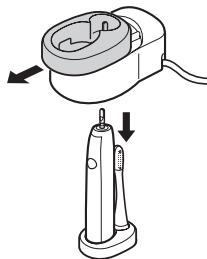

2. Säilytä päälaitte ja harjan pää.

Tietoa merkkivalosta

Kun akun varaus on matalalla



Akun varauksen merkkivalo vilkkuu.

Latauksen aikana



Latauksen tilan merkkivalo palaa.

Latauksen päätyttyä



Latauksen tilan merkkivalo sammuu.

- Hammasharja ei ehkä lataudu vaikka latauksen tilan merkkivalo palaisi, mikäli latauksessa käytetään jotain muuta kuin toimitettua laturia.

Ennen hampaiden puhdistamista

- Suositeltava käyttölämpötila on 5 °C–35 °C.
- Vältä hiustuotteiden (esim. geelien tai öljyjen) tai käsihoiteiden kontaktia laitteeseen, koska ne voivat vaurioittaa sen pintaa.
- Älä paina harjan päätä väkisin harjan pään ollessa kiinnitettynä päälaitteeseen. Näin toimiminen saattaa aiheuttaa harjan pään tai päälaitteen vaurioitumisen.

► Tietoa pehmeän käynnistyksen toiminnosta (vain WHITE (valkoinen) toimintatila)

Hammasharja saavuttaa asteittain valitun nopeuden ja värinän noin 2 sekuntia käynnistymisen jälkeen.

► Tietoa 30 sekunnin harjausajan muistutustoiminnosta

Ajastin antaa äänimerkin 30 sekunnin välein ilmaistaakseen harjausajan suusi jokaiselle alueelle. Se antaa kaksi äänimerkkiä 2-minuutin välein ilmaistaakseen harjauksen kokonaiskestoajan.

On tärkeää harjata jokainen alue samalla voimakkuudella ja käyttäen sama aikamäärä joka kerta, jotta hampaiden harjaus ja puhdistaminen olisi järjestelmällistä.

Jos käytät 30 sekunnin harjausajan muistutusta viisaasti, tulee jokainen suusi alue harjatuksi.

- Jaa hampaasi 4 alueeseen (ylä- ja alahampaat, vasen ja oikea) ja harjaa jokainen alue aina järjestyksessä kuten "1) hampaiden ulkopinnat", "2) hampaiden purupinnat ja "3) hampaiden sisäpinnat" käyttäen tähän aikaa 30 sekuntia. Harjaa muut alueet samalla tavalla ja käytä koko suun harjaamiseen noin 2 minuuttia.

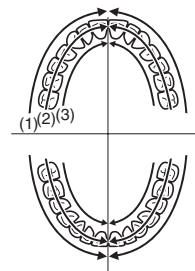

Tämän äänivärähtelyhammasharjan harjan pää värähtelee korkealla nopeudella.

Sillä:

- Hampaita harjataan painamalla harjaksia vain kevyesti hampaita vasten.
- Tätä laitetta ensi kertaa käytettäessä saatat tuntea hienoista kutinaa tai kihelmöintiä, joka aiheutuu nopeasta värähtelystä. Tämän tunteen pitäisi hävitä käytettäessä hammasharjaa useamman kerran.

Suomi

Hammasharjan käyttö

1 Paina harjan pää lujasti kiinni hammasharjan akseliin.

- Kiinnittäminen tai poistaminen vinottain tai kääntämällä saattaa aiheuttaa harjan pään tai päälaitteen vaurioitumisen.
- Hammasharjan akseli liikkuu kun siihen kohdistetaan voimaa. Tämä tarvitaan toimimista varten, eikä se ole toimintahäiriö.

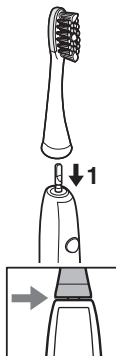

- Harjan ja päälaitteen väliin jää pieni tila.

2 Pane hammasharja suuhusi.

- Pane harjan päähän pieni määrä hammastahnaa, jos haluat, ennen kuin kytket virran, jotta hammastahna ei roiskuu.

3 Paina käyttökytkintä toimintatilan valitsemiseksi.

- Joka kerta kun painat käyttökytkintä, toimintatila muuttuu.

Toimintatila	Kuvaus
WHITE SOFT	WHITE (VALKOINEN) toimintatila <ul style="list-style-type: none">• Suositellaan plakin ja värjäytymien poistamiseen normaalin hampaiden harjauksen aikana
WHITE SOFT	SOFT (PEHMEÄ) toimintatila <ul style="list-style-type: none">• Suositellaan käytettäväksi, jos tunnet että valkoinen toimintatila on liian tehokas• Suositellaan kielen puhdistamiseen
WHITE SOFT	POIS PÄÄLTÄ

- Värjäytymillä tarkoitetaan hampaan pinnalle ruoista ja juomista, kuten kahvista, viinistä ja teestä, jääviä jälkiä.
- Hampaiden väriä ei ole mahdollista valkaista alkuperäistä väriä valkoisemmaksi, ikääntymisen takia kellertäviä hampaita tai värjäytyneitä hampaita ei voi valkaista.
- Ääni saattaa voimistua, jos harjan päätä painetaan liian kovaa hampaita vasten, mutta kyseessä ei ole toimintahäiriö. Paina harjan päätä kevyesti hampaita vasten.

4 Kytke virta pois päälaitteesta, kun olet lopettanut harjaamisen.

- Kytke virta pois päälaitteesta ennen kuin otat sen pois suustasi välttääksesi vaahdon roiskumisen.

Käyttövihjeitä

Harjan painaminen/liikuttaminen hampaita harjattaessa

Toimintatila: WHITE/SOFT (VALKOINEN/PEHMEÄ)

- **Hampaiden välit ja hampaiden ja ikenien raja**
Aseta harjakset 45° kulmaan.

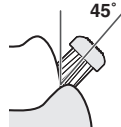

- **Etuhampaiden takapinnat tai vino purenta**
Harjaa pystysuoraan.
Liikuta hammasharjaa hampaan kulman mukaisesti.



- **Purupinnat (takahampaat)**
Harjaa päältäpäin.

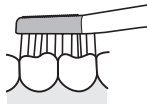

- Paina harjan harjakset kevyesti hampaitasi vasten ja liikuta hammasharjaa hitaasti.
Liike hidastuu, jos harjan päätä painetaan liian voimakkaasti.
- Käytä vain vähän hammastahnaa.

Harjan painaminen/liikuttaminen kieltä puhdistettaessa

Toimintatila: SOFT (PEHMEÄ)

Käytä kielen puhdistajaa siten, että se tuskin koskettaa kieltä, ja liikuta eteenpäin kevyesti painamalla alueelta, joka liikaantuu.
Toista useita kertoja.

- Voit vaurioittaa kieltäsi, jos painat kielen puhdistajaa liian voimakkaasti kieltä vasten.



- **Oksetusrefleksin välttäminen**

Työnnä kielesi eteenpäin ja käytä harjaa uloshengittäessäsi.

Mitenkä puhdistetaan

Kun puhdistat tuotetta puhdistusaineella, käytä mietoa keittiöpuhdistusainetta. Älä koskaan käytä kemikaaleja, kuten tinneriä, bensiiniä tai alkoholia.

Päälaitteen ja harjan pään puhdistaminen

- Lapset eivät saa puhdistaa laitetta tai tehdä kunnossapitotoimia laitteelle.
- Katkaise virta päälaitteesta ja irrota harjan pää ennen sen puhdistamista vedellä.

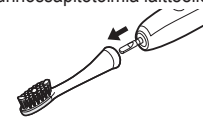

- **Harjan pää**

Puhdista harjan pää juoksevilla vedellä.

- Ravistele hyvin, jotta vesi poistuu.
- Älä vedä harjan harjaksia.
- Älä pese kuumemmalla vedellä kuin 80 °C.
- Älä pese kielen puhdistajaa terävällä esineellä tai sormenpäällä.



► Päälaite

Puhdista päälaite juoksevalla vedellä.

- Älä naarmuta tai vahingoita vesitiivistä kumista eristettä.
- Älä upota päälaitetta veteen.
- Älä pese kuumemmalla vedellä kuin 40 °C.

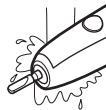
**► Vesipesun jälkeen**

1. Pyyhi kuivaksi kankaalla.
 - Älä lataa, jos laite on märkä.
2. Aseta päälaite ja harjan pää takaisin laturiin.

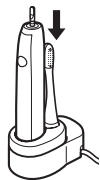
**Jos tunnistusrenkas irtoaa**

Pane tunnistusrenkas takaisin paikoilleen.

- Tunnistusrenkas voi katketa jos vedät sitä liian kovaa.
- Hammasharjan käyttö ilman tunnistusrengasta ei vaikuta toimintaan millään tavalla. Rengas on vain tunnistusta varten.

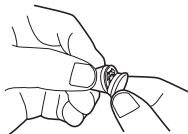
**Laturin puhdistaminen**

1. Liu'uta ja poista päälaitteen ohjain laturiasemasta.
2. Pyyhi pois kaikki lika laturiasemasta käyttäen pehmeää kangasta.
3. Pese päälaitteen ohjain vedellä.
 - Pyyhi vesi pois pesemisen jälkeen.
 - Käytä päälaitteen ohjaimen pesemiseen vain vettä.
4. Pyyhi virtapistokkeen piikit kuivalla liinalla noin 6 kuukauden välein.

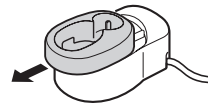
**Säilytysrasian puhdistaminen**

1. Pese vedellä.
2. Pyyhi vesi pois pesemisen jälkeen.

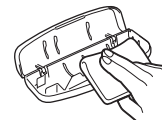
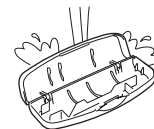

Jos päällikansi on irronnut

1. Kohdista päällikannen asennusosa ja pohjakansi kuten kuvassa näytetään.
2. Paina päällikantta nuolten osoittamaan suuntaan.

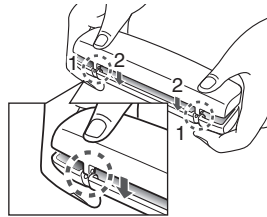

Suomi

Vianetsintä

Suomi

Ongelma	Mahdollinen syy	Tehtävä asia
Latauksen tilan merkkivalo ei syty.		
Latauksen tilan merkkivalo vilkkuu nopeasti. (kaksi kertaa sekunnissa)	<ul style="list-style-type: none"> Olet juuri ostanut hammasharjan tai et ole käyttänyt sitä vähään aikaan. Lämpötila on latauksen aikana liian alhainen tai liian korkea. 	<ul style="list-style-type: none"> Hammasharja ei ehkä vilku tai käynnisty muutama minuuttiin latauksen käynnistyttyä. Se käynnistyy kuitenkin jos jatkat lataamista. Jos harja jatkaa vilkkumista, ota yhteys valtuutettuun huoltokeskukseen ja pyydä korjausta. Lataa hammasharja suositellussa latauslämpötilassa 5 °C–35 °C. Jos merkkivalo vilkkuu myös ladattaessa suositellussa latauslämpötilassa, ota yhteys valtuutettuun huoltokeskukseen ja pyydä korjausta.
Vaikka hammasharja olisi ladattu, sitä voidaan käyttää vain muutamia minutteja.	<ul style="list-style-type: none"> Latausaika on lyhyt. Päälaitetta ei ole asetettu laturiin suoraan asentoon. 	<ul style="list-style-type: none"> Lataa hammasharjaa 17 tuntia tai pitempään. (Katso sivut 164 ja 165.) Aseta päälaitte siten, että pohja koskettaa laturin latausalustaa, ja tarkista että latauksen tilan merkkivalo syttyy.
Hammasharja ei toimi ellei akun varauksen merkkivalo vilku.	<ul style="list-style-type: none"> Ladattavan akun käyttöikä on päättynyt. (Noin 3 vuotta) 	<ul style="list-style-type: none"> Ota yhteyttä valtuutettuun huoltoliikkeeseen korjaamista varten.
Hammasharja ei toimi.	<ul style="list-style-type: none"> Lämpötila on käytön aikana liian alhainen tai liian korkea. 	<ul style="list-style-type: none"> Suosittelut käyttölämpötila on 5 °C–35 °C.
Hammasharja pysähtee aina silloin tällöin.	<ul style="list-style-type: none"> "30 sekunnin harjausajan muistutustoiminto" on päällä. (Katso sivu 165.) 	<ul style="list-style-type: none"> Tämä ei ole toimintahäiriö. Jatka harjan käyttämistä.
Värähtely lisääntynyt asteittain kun käyttökytkintä painetaan.	<ul style="list-style-type: none"> "Pehmeän käynnistyksen toiminto" on päällä. (Katso sivu 165.) 	

Akun kesto

Noin 3 vuotta. Akun käyttöikä on saattanut päättyä, jos käyttöaika vähenee merkittävästi myös täyteen lataamisen jälkeen.
(Akun käyttöikä saattaa vaihdella riippuen käytöstä ja säilytysolosuhteista)

Sisäänrakennetun akun poisto

Poista akku, ennen kuin hävität hammasharjan.

Varmista, että akku hävitetään ongelmajätteenkeskuksen kautta, mikäli maassasi on sellainen.

Kuvaa tulee käyttää vain silloin kun hammasharja poistetaan käytöstä, ei sen korjaamisessa. Jos purat hammasharjan itse, se ei ole enää vedenkestävä, ja tämä saattaa aiheuttaa sen että se toimii väärin.

- Poista hammasharja laturista kun poistat akun.
- Laita virta päälle painamalla virtakytkintä ja pidä virta päällä kunnes akku on purkautunut kokonaan.
- Suorita kuvan vaiheet ① – ④, nosta akkua ja poista se paikaltaan.
- Varo aiheuttamasta akulle oikosulkuja.

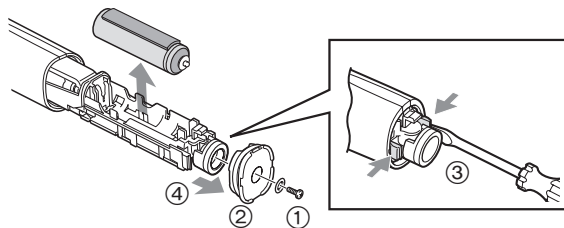

Ympäristönsuojelu ja materiaalien kierrätys

Hammasharjassa on Li-ion-akku.

Varmista, että akku hävitetään paikallisten määräysten mukaisesti.



Tekniset tiedot

Virtalähde	Katso tuotteen nimikyltti (automaattinen jännitteenvälitys)
Akku	1 Litiumioniakku (3,6 V; 500 mAh)
Latausaika	Noin 17 tuntia
Ilmassa kantautuva melu	57 (dB (A) re 1 pW)

Tämä tuote on tarkoitettu vain kotitalouskäyttöön.

Harjan pään vaihtaminen (uusi harjan pää myydään erikseen)

- Harja pitää vaihtaa uuteen hygieenisistä syistä noin joka 3. kuukausi, vaikka sen muoto ei olisikaan muuttunut.
- Mikäli harjakset ovat taipuneet toiselle puolelle tai ovat kuluneet, hammasharja ei ole kovin tehokas harjaamiseen. Vaihda harjan pää uuteen.

Osanumero	Vaihtoharja malliin EW-DL82	
WEW0929	Värjäytymien poistoharja	
EW0940	Pisteharja	

Tietoja vanhojen laitteiden ja käytettyjen paristojen keräyksestä ja hävittämisestä



Nämä merkinnät tuotteissa, pakkauksissa ja/tai niihin liitetyissä dokumenteissa tarkoittavat, että käytettyjä sähkö- ja elektroniikkalaitteita sekä paristoja ei tule sekoittaa tavalliseen kotitalousjätteeseen.



Vanhojen tuotteiden ja käytettyjen paristojen asianmukainen käsittely, talteen ottaminen ja kierrätys edellyttävät niiden viemistä tarjolla oleviin keräyspisteisiin kansallisten määräysten sekä direktiivien 2002/96/EC ja 2006/66/EC mukaisesti. Kun hävität tuotteet ja paristot asianmukaisesti, autat säilyttämään arvokkaita luonnonvaroja sekä

ehkäisemään ihmisen terveydelle ja ympäristölle haitallisia vaikutuksia, joita vääränlainen jätteenkäsittely voi aiheuttaa. Ota yhteys asuinkuntasi viranomaisiin, jätteenkäsittelystä vastaavaan tahoon tai tuotteiden ostopaikkaan saadaksesi lisätietoja vanhojen tuotteiden ja paristojen keräyksestä ja kierrätyksestä. Tuotteiden epäasianmukaisesta hävittämisestä saattaa seurata kansallisessa lainsäädännössä määrätty rangaistus.

Yrityksille Euroopan unionissa

Lisätietoja sähkö- ja elektroniikkalaitteiden hävittämisestä saat jälleenmyyjältä tai tavarantoimittajalta.

[Tietoja hävittämisestä Euroopan unionin ulkopuolella]

Nämä merkinnät ovat voimassa ainoastaan Euroopan unionin alueella. Ota yhteys paikallisiin viranomaisiin tai jälleenmyyjään saadaksesi tietoja oikeasta jätteenkäsittelymenetelmästä.

Panasonic

Instrukcja obsługi
(Domowa) Soniczna szczoteczka
Nr modelu EW-DL82

Polski

Spis treści

Środki ostrożności	177	Rozwiązywanie problemów	186
Dane dotyczące części.....	180	Żywotność akumulatora	188
Przechowywanie i ładowanie szczoteczki ...	180	Wymagowanie wbudowanego akumulatora	188
Przed czyszczeniem zębów	181	Dane techniczne	188
Używanie szczoteczki	182	Wymiana główki szczoteczki (sprzedawana oddzielnie).....	188
Wskazówki dotyczące użytkowania.....	183		
W jaki sposób czyścić.....	184		

Dziękujemy za wybór produktu Panasonic.

Przed rozpoczęciem użytkowania tego urządzenia prosimy o przeczytanie całej instrukcji i zachowanie jej do wykorzystania w przyszłości.

175

Ostrzeżenie



- Przed konserwacją sprawdź, czy wyłączyłeś urządzenie i odłączyłeś wtyczkę z gniazda sieciowego. Niezastosowanie się do tego zalecenia może spowodować porażenie prądem.
- Nie myć ładowarki. Takie postępowanie może spowodować porażenie prądem.
- Jeżeli przewód zasilający ładowarki jest uszkodzony, całą ładowarkę należy wyrzucić.
- Szczoteczki do zębów mogą być używane przez dzieci oraz osoby o ograniczonej sprawności ruchowej, sensorycznej lub intelektualnej oraz przez osoby nieposiadające odpowiedniego doświadczenia i umiejętności, jeśli są one odpowiednio nadzorowane lub zostały poinstruowane w zakresie używania urządzenia w bezpieczny sposób i rozumieją powiązane z tym ryzyko.
- Czyszczenie oraz konserwacja urządzenia nie powinny być wykonywane przez dzieci bez nadzoru.
- Nie należy pozwalać dzieciom na zabawę urządzeniem.

Środki ostrożności



Aby zmniejszyć ryzyko urazu, utraty życia, porażenia prądem elektrycznym, pożaru, awarii i uszkodzenia sprzętu lub mienia, zawsze należy przestrzegać następujących środków ostrożności.

Wyjaśnienie użytych symboli

Poniższe symbole są używane do klasyfikacji i opisanie poziomu zagrożenia, urazu oraz uszkodzenia mienia w przypadku niezastosowania się do ostrzeżenia i nieprawidłowego użycia produktu.

 NIEBEZPIECZEŃSTWO	Sygnalizuje potencjalne zagrożenie, które spowoduje poważne obrażenia ciała lub śmierć.
 OSTRZEŻENIE	Sygnalizuje potencjalne zagrożenie, które może spowodować poważne obrażenia ciała lub śmierć.
 PRZESTROGA	Sygnalizuje zagrożenie, które może spowodować drobne urazy ciała.

Poniższe symbole są stosowane do klasyfikacji i opisanie typu instrukcji, których należy przestrzegać.

	Ten symbol ostrzega użytkownika, że nie wolno wykonywać określonej procedury.
	Ten symbol informuje użytkownika, że trzeba wykonać określoną procedurę, aby zapewnić bezpieczną obsługę urządzenia.

NIEBEZPIECZEŃSTWO

Ten produkt zawiera wbudowany akumulator.

-  Nie należy wrzucać jej do ognia, podgrzewać, używać bądź pozostawiać w miejscu o wysokiej temperaturze.
- Może to spowodować przegrzanie, zapłon lub wybuch.

OSTRZEŻENIE

Natychmiast zaprzestań używania i odłącz wtyczkę zasilania, jeśli wystąpią jakieś nieprawidłowości lub awaria.

- W przeciwnym razie może dojść do pożaru, porażenia prądem lub urazów.

<Przypadki nieprawidłowości lub usterek>

-  • Jednostka główna lub ładowarka są zdeformowane lub nietypowo gorące.
- Jednostka główna lub ładowarka wydzielają swąd.
- Występują nietypowe odgłosy podczas używania lub ładowania jednostki głównej lub ładowarki.
- Należy natychmiast zażądać sprawdzenia lub naprawy w autoryzowanym punkcie serwisowym.

Pamiętaj, aby urządzenie było zawsze zasilane ze źródła energii elektrycznej zgodnego z napięciem znamionowym wskazanym na ładowarce.

Włóż całkowicie wtyczkę zasilania.

- W przeciwnym razie może dojść do pożaru lub porażenia prądem.

Należy regularnie czyścić wtyczkę zasilania, aby zapobiec gromadzeniu się kurzu.

-  - Niezastosowanie się do tego zalecenia może spowodować pożar na skutek usterki izolacji spowodowanej wilgotnością. Odłącz wtyczkę zasilania i przetrzyj suchą ściereczką.



OSTRZEŻENIE



Nie podłączaj ani nie odłączaj wtyczki zasilania do/ z gniazda elektrycznego mokrą ręką.

- Może to spowodować porażenie prądem lub obrażenia ciała.



Nie umieszczaj ładowarki w pobliżu zlewu czy wanny lub nad nimi jeśli znajduje się w nich woda.

- Może to spowodować porażenie prądem lub pożar z powodu zwarcia.



Nigdy nie należy demontować produktu, z wyjątkiem sytuacji wyrzucania produktu.

- Może to spowodować pożar, porażenie prądem lub obrażenia ciała.



Nie należy przechowywać w miejscu dostępnym dla dzieci lub niemowląt. Nie wolno pozwolić, aby dzieci używały tego urządzenia.

- Może to doprowadzić do wypadku lub urazów w wyniku przypadkowego poknięcia wymiennych części.

Nie używaj urządzenia, kiedy przewód lub wtyczka zasilania są uszkodzone bądź w przypadku luźnego połączenia z gniazdem elektrycznym.



Nie wolno niszczyć, modyfikować ani zginać, ciągnąć, skręcać lub wiązać na siłę przewodu.

Nie wolno również kłaść ciężkich przedmiotów na przewodzie ani przytrząskiwać przewodu.

- Może to spowodować porażenie prądem lub pożar z powodu zwarcia.



Nie używaj żadnej innej ładowarki niż ta dostarczona z produktem. Ponadto nie ładuj żadnych innych urządzeń za pomocą dostarczonej ładowarki.

- Może to spowodować oparzenie lub pożar na skutek zwarcia.



Nie należy używać urządzenia niezgodnie z parametrami domowej instalacji lub sieci elektrycznej.

- Przekroczenie parametrów, poprzez podłączenie zbyt wielu wtyczek zasilania do jednego obwodu sieci lub gniazda elektrycznego, może spowodować pożar w wyniku przegrzania.



Nie należy modyfikować ani naprawiać urządzenia.

- Może to spowodować pożar, porażenie prądem lub obrażenia ciała. Skontaktuj się z autoryzowanym serwisem w celu przeprowadzenia naprawy (wymiana akumulatora itp.).



PRZESTROGA



Odłącz wtyczkę zasilania od gniazda elektrycznego, kiedy nie jest używana przez dłuższy czas.

- W przeciwnym razie może dojść do porażenia prądem lub pożaru na skutek przebicia elektrycznego spowodowanego pogorszeniem stanu izolacji.



Odłącz wtyczkę zasilania przytrzymując za wtyczkę, a nie za przewód.

- W przeciwnym razie może dojść do porażenia prądem lub pożaru na skutek zwarcia.



Osoby z poważną chorobą dziąseł, w trakcie leczenia zębów lub obawiające się wystąpienia symptomów choroby w jamie ustnej powinny skonsultować się z lekarzem przed użyciem urządzenia.

- Nieprzestrzeganie tego zalecenia może spowodować urazy lub uszkodzenia zębów i dziąseł.



PRZESTROGA

Szczoteczki nie należy używać z pastą do zębów, która zawiera dużą ilość środka ściernego, jak pasta do zębów służąca do usuwania nikotyny lub wybielania.

Nie należy pozwalać na użycie szczoteczki przez osoby, które nie mogą obsługiwać jej samodzielnie.



Szczoteczki nie powinny używać osoby o niskiej wrażliwości jamy ustnej.

Nie należy przyciskać zbyt mocno główek szczoteczki do zębów lub dziąseł ani przytrzymywać zbyt długo w tym samym miejscu.

Nie należy przykładać do zębów plastikowej części jednostki głównej lub główek szczoteczki.

- Może to spowodować urazy lub uszkodzenia zębów i dziąseł.



Nie należy używać do celów innych niż do czyszczenia zębów.

- Może to doprowadzić do wypadku lub urazów.



Nie udostępniaj główek szczoteczki członkom rodziny ani innym osobom.

- Może to być przyczyną infekcji lub zapalenia.



Nie należy upuszczać urządzenia ani narażać na wstrząsy.

- Może to spowodować uszkodzenie ciała.



Podczas przechowywania nie owijaj mocno przewodu wokół ładowarki.

- W przeciwnym razie może dojść do wyrwania przewodu na skutek naprężenia i w rezultacie spowodować pożar z powodu zwarcia.



Nie umieszczaj metalowych przedmiotów, typu moneta lub spinacz, na górze ładowarki.

- Może to spowodować poparzenia spowodowane nadmierną temperaturą.

► Uwagi

Przy pierwszym użyciu szczoteczki może wystąpić lekkie krwawienie dziąseł pomimo, że są zdrowe. Powoduje to fakt, że dziąsła po raz pierwszy są stymulowane szczoteczką. Krwawienie powinno ustać po jednym lub dwóch tygodniach użytkowania. Krwawienie utrzymujące się przez okres dłuższy niż dwa tygodnie może wskazywać na nieprawidłowy stan dziąseł, taki jak ropotok. W takim przypadku należy zaprzestać używania szczoteczki i skonsultować się z dentystą.



Dane dotyczące części

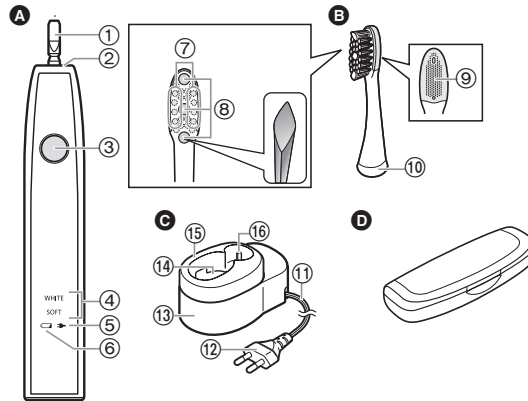

A Jednostka główna

- ① Trzpień szczoteczki
- ② Wodoodporna uszczelka gumowa
- ③ Włącznik zasilania
- ④ Wskaźnik trybu
- ⑤ Wskaźnik stanu ładowania (→)
- ⑥ Wskaźnik stanu naładowania baterii (←)

B Szczoteczka do usuwania przebarwień

- ⑦ Delikatne włosie boczne
- ⑧ Włosie o wysokiej gęstości

- ⑨ Element do czyszczenia języka
- ⑩ Pierścień identyfikacyjny

C Ładowarka (RE8-52) (Kształt wtyczki zasilania różni się w zależności od regionu.)

- ⑪ Przewód
- ⑫ Wtyczka zasilania
- ⑬ Podstawa ładowarki
- ⑭ Obszar ładowania
- ⑮ Prowadnica jednostki głównej
- ⑯ Miejsce na główkę szczoteczki

Aksesoria

D Futerał

Charakterystyka włosia szczoteczki (⑧)

Włosie w środku (włosie o wysokiej gęstości) ma kształt diamentu i służy do usuwania przebarwień.

Przechowywanie i ładowanie szczoteczki

- Jeśli szczoteczka przestanie działać podczas pierwszego użycia (natychmiast po zakupie lub jeśli nie była używana przez co najmniej 3 miesiące) lub w trakcie pracy, naładuj jednostkę główną.
- Odpowiednia temperatura otoczenia dla ładowania wynosi od 5 °C do 35 °C.

W przypadku bardzo niskiej lub bardzo wysokiej temperatury akumulator może nie ładować się poprawnie lub w ogóle się nie ładować.

- Aby utrzymać pełną pojemność baterii, można pozostawić jednostkę główną w ładowarce w czasie, gdy nie jest używana. Nie spowoduje to przegrzania jednostki głównej.
- Jednostka główna może rozgrzewać się podczas użytkowania i ładowania. Jakkolwiek, jest to zjawisko normalne.

1 Umieść ładowarkę na stabilnej poziomej powierzchni, jak np. blat kuchenny.

2 Włóż jednostkę główną tak, aby była skierowana do przodu i ustaw ją prosto w obszarze ładowania.

3 Włóż wtyczkę zasilania do gniazda elektrycznego.

- Wskaźnik stanu ładowania zaświeci się i rozpocznie się ładowanie.
- Ładowanie nie rozpocznie się, jeśli jednostka główna jest przechylona lub gdy dolna część jednostki głównej nie styka się z obszarem ładowania.

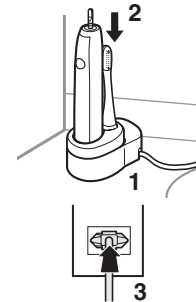

W przypadku braku ciągłego ładowania

- Pełne ładowanie szczoteczki trwa około 17 godzin. Czas ładowania może ulec skróceniu w zależności od parametrów ładowania.
- Pełne naładowanie dostarcza energii na około 90 minut użytkowania.
- Odłącz wtyczkę zasilania, kiedy wskaźnik stanu ładowania zgaśnie.

► Informacje o przechowywaniu

Szczoteczkę można przechowywać tylko w pozycji złożonej w prowadnicy jednostki głównej.

1. Przesuń i zdejmij prowadnicę jednostki głównej, a następnie umieść ją na poziomym i stabilnym miejscu.
2. Schowaj jednostkę główną i główkę szczoteczki.

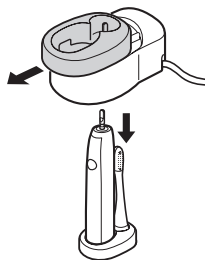

Informacje o wskaźniku

<p>Kiedy poziom naładowania akumulatora jest niski</p> <p>Wskaźnik stanu naładowania baterii miga.</p>	<p>Podczas ładowania</p> <p>Wskaźnik stanu ładowania świeci.</p>	<p>Po zakończeniu ładowania</p> <p>Wskaźnik stanu ładowania gaśnie</p>
--	--	--

- Szczoteczka może się nie ładować, nawet jeśli wskaźnik stanu ładowania świeci. Dzieje się tak w przypadku, gdy używana jest ładowarka inna niż dostarczona.

Przed czyszczeniem zębów

- Zalecana temperatura otoczenia podczas użycia wynosi 5 °C – 35 °C.
- Unikaj kontaktu urządzenia z produktami do włosów (np. żel czy oliwka) oraz płynami do rąk ponieważ mogą one uszkadzać jego powierzchnię.
- Nie używaj siły do obrócenia główki szczoteczki, gdy jest ona przymocowana do jednostki głównej. Grozi to uszkodzeniem główki szczoteczki lub jednostki głównej.

► Informacje o „funkcji delikatnego uruchamiania” (tylko tryb WHITE (BIAŁY))

Szczoteczka stopniowo osiągnie wybraną szybkość i poziom vibracji po około 2 sekundach od rozpoczęcia pracy.

► Informacje o funkcji 30-sekundowego czasomierza

Czasomierz sygnalizuje jednokrotnie w 30-sekundowych interwałach w celu wskazania czasu dla każdej części jamy ustnej. Sygnalizuje on dwukrotnie w 2-minutowych interwałach w celu wskazania zalecanego całkowitego czasu szczotkowania.

Aby jednolicie wyszczotkować i wyczyścić zęby, ważne jest, aby szczotkować każdy obszar w tej samej kolejności i przez ten sam okres czasu przy każdym szczotkowaniu.

Należy z rozważą korzystać z funkcji 30 sekundowego czasomierza w czasie trwania szczotkowania, aby nie pominąć żadnego obszaru jamy ustnej.

- Podziel zęby na 4 części (górną i dolną, lewą i prawą) i szczotkuj jedną część w następującej kolejności "1) przód zębów", "2) powierzchnia przeżuwająca zębów" oraz "3) tył zębów" przez 30 sekund. Szczotkuj pozostałe części w ten sam sposób, całą jamę ustną przez około 2 minuty.

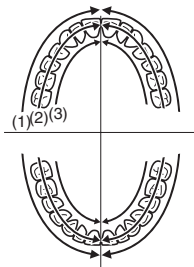

Główka tej ultradźwiękowej szczoteczki do zębów wibruje z dużą szybkością. Dlatego też:

- Podczas czyszczenia jedynie lekko przyciśnij włosie do zębów.
- Przy pierwszym użyciu, niektóre osoby mogą odczuwać łaskotanie lub mrowienie spowodowane bardzo szybkimi wibracjami. Uczucie to powinno minąć po kilkukrotnym użytkowaniu szczoteczki.

Używanie szczoteczki

1 Umieść główkę szczoteczki mocno na trzpieniu szczoteczki.

- Podłączenie lub odłączenie pod kątem bądź w czasie obracania grozi uszkodzeniem główki szczoteczki lub jednostki głównej.
- Trzpień szczoteczki porusza się pod wpływem siły. Jest to wymagane do działania i nie oznacza usterki.

- Pomiędzy główką szczoteczki a jednostką główną powstanie mała luka.

2 Umieść szczoteczkę w ustach.

- Nanieś małą ilość pasty do zębów na główkę szczoteczki, według uznania, przed włączeniem, aby zapobiec rozpryskiwaniu pasty.

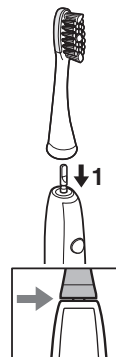

3 Naciśnij włącznik zasilania, aby wybrać tryb.

- Każde naciśnięcie włącznika zasilania powoduje zmianę trybu.

Tryb	Opis
WHITE SOFT	Tryb WHITE (BIAŁY) <ul style="list-style-type: none">• Zalecany do usuwania kamienia nazębnego i przebarwień podczas normalnego szczotkowania zębów
WHITE SOFT	Tryb SOFT (MIĘKKI) <ul style="list-style-type: none">• Zalecany, kiedy tryb biały jest zbyt mocny• Zalecany do czyszczenia języka
WHITE SOFT	WYŁ.

- Przebarwienia oznaczają zmianę barwy powierzchni zębów spowodowane jedzeniem i napojami, takimi jak kawa, wino i herbata.
- Nie jest możliwe wybielenie koloru zębów w zakresie większym niż oryginalny kolor, ani wybielenie zębów żółknących ze względu na wiek lub odbarwionych.
- Dźwięk może narastać przy zbyt mocnym przyciśnięciu główki szczoteczki do zębów, ale nie oznacza to uszkodzenia. Przykładaj lekko główkę szczoteczki do zębów.

4 Wyłącz jednostkę centralną po zakończeniu szczotkowania.

- Wyłącz jednostkę główną przed wyjęciem jej z ust, aby zapobiec rozchłapywaniu piany.

← 3

Wskazówki dotyczące użytkowania

Sposób stosowania/przesuwania podczas szczotkowania zębów

Tryb: WHITE/SOFT (BIAŁY/MIĘKKI)

- ▶ **Graniczące ze sobą powierzchnie zębów lub między zębami a dziąskami**
Przyłóż szczoteczkę pod kątem 45°.

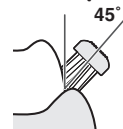

- ▶ **Tylna część zębów przednich lub nierówne zęby**
Szczotkuj pionowo.
Poruszaj szczoteczką, aby dopasować ją do kąta zębów.



- ▶ **Powierzchnia gryząca (tylne zęby)**
Przykładaj od góry.

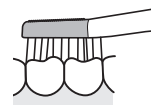

- Przyłóż włosie szczoteczki łagodnie do zębów i poruszaj szczoteczką powoli.
Ruch zostanie zwolniony po zbyt mocnym przyłożeniu główki szczoteczki.
- Nanieś małą ilość pasty do zębów.

Polski

Sposób stosowania/przesuwania podczas czyszczenia języka

Tryb: SOFT (MIĘKKI)

Przyłóż element do czyszczenia języka tak, aby lekko dotykał języka, a następnie przesuwaj z zabrudzonego miejsca do przodu, używając niewielkiej siły.

Powtórz kilka razy.

- Zbyt mocne dociskanie elementu do czyszczenia języka grozi zranieniem języka.



► Aby zapobiec odruchowi wymiotnemu

Wysuń język do przodu i przyłóż szczoteczkę podczas wydechu.

W jaki sposób czyścić

W przypadku czyszczenia produktu detergentem używaj łagodnego detergentu kuchennego.

Nigdy nie używaj środków chemicznych, takich jak rozpuszczalnik, benzyna lub alkohol.

Czyszczenie jednostki głównej i główki szczoteczki

- Czyszczenie oraz konserwacja urządzenia nie powinny być wykonywane przez dzieci.
- Wyłącz jednostkę główną i zdejmij główkę szczoteczki przed wyczyszczeniem ich wodą.

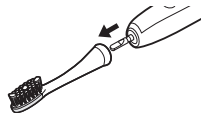

► Główka szczoteczki

Umyj główkę szczoteczki pod bieżącą wodą.

- Potrząśnij, aby usunąć wodę pozostałą po myciu.
- Nie ciągnij za włosie szczoteczki.
- Nie należy myć wodą o temperaturze wyższej niż 80 °C.
- Nie czyść zbyt intensywnie elementu do czyszczenia języka przy użyciu spiczastego przedmiotu lub paznokci.



► Jednostka główna

Umyj jednostkę główną pod bieżącą wodą.

- Nie pocieraj ani nie niszcź wodoodpornej uszczelki gumowej.
- Nie zanurzaj jednostki głównej pod wodą.
- Nie myj wodą o temperaturze wyższej niż 40 °C.

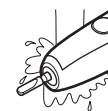

► Po umyciu wodą

1. Wytrzyj szmatką do sucha.
 - Nie ładuj, gdy urządzenie jest mokre.
2. Podłącz jednostkę główną i główkę szczoteczki do ładowarki.

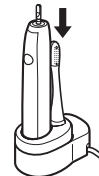

Jeżeli pierścień identyfikacyjny odpada

Założ pierścień identyfikacyjny z powrotem.

- Pierścień identyfikacyjny może pęknąć w wyniku zbyt silnego pociągania.
- Użytkowanie szczoteczki bez pierścienia identyfikacyjnego nie ma wpływu na jej działanie. Pierścień służy jedynie celom identyfikacyjnym użytkownika.

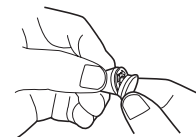

Czyszczenie ładowarki

1. Przesuń i zdejmij prowadnicę jednostki głównej z podstawki ładowarki.
2. Wytrzyj nagromadzony na podstawie ładowarki kurz za pomocą miękkiej ściereczki.
3. Umyj wodą prowadnicę jednostki głównej.
 - Po oczyszczeniu zetrzyj wodę.
 - Do czyszczenia prowadnicy jednostki głównej używaj tylko wody.
4. Wycieraj bolce wtyczki zasilania suchą szmatką co około 6 miesięcy.

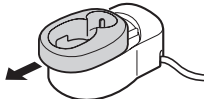

Czyszczenie futerału

1. Umyj wodą.
2. Po oczyszczeniu zetrzyj wodę.

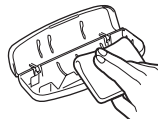
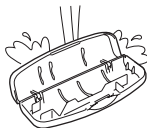

Jeśli górna część futerału odłączyła się

1. Dopasuj obszar mocujący górnej i dolnej części futerału w sposób pokazany na rysunku.
2. Naciśnij górną część futerału w kierunku wskazanym strzałkami.

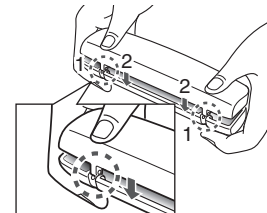

Rozwiązywanie problemów

Problem	Możliwa przyczyna	Działanie
Wskaźnik stanu ładowania nie włącza się.	▶ Szczoteczka została dopiero zakupiona lub nie była używana przez pewien czas.	▶ Szczoteczka może nie migać lub nie włączać się przez kilka minut po rozpoczęciu ładowania, ale włączy się w przypadku dalszego ładowania. Jeśli wskaźnik będzie ciągle migać po pewnym czasie, skontaktuj się z autoryzowanym punktem serwisowym w celu dokonania naprawy.
Wskaźnik stanu ładowania miga szybko. (Dwa razy na sekundę)	▶ Temperatura podczas ładowania jest zbyt niska lub zbyt wysoka.	▶ Ładuj szczoteczkę w zalecanym zakresie temperatur 5 °C – 35 °C. Jeśli wskaźnik będzie ciągle migać nawet podczas ładowania w zalecanym zakresie temperatur, skontaktuj się z autoryzowanym punktem serwisowym w celu dokonania naprawy.
Szczoteczka może być używana tylko przez kilka minut, nawet jeśli jest naładowana.	▶ Czas ładowania jest krótki.	▶ Ładuj szczoteczkę przez 17 godzin lub dłużej. (Patrz strony 180 i 181.)
	▶ Jednostka główna nie stoi prosto na ładowarce.	▶ Postaw jednostkę główną tak, aby jej dolna część stykała się z obszarem ładowania ładowarki. Sprawdź, czy wskaźnik stanu ładowania zaczął się świecić.
Szczoteczka nie działa, a wskaźnik stanu naładowania baterii miga.	▶ Nastąpił koniec czasu eksploatacji akumulatora. (Okolo 3 lat)	▶ Skontaktuj się z autoryzowanym serwisem w celu przeprowadzenia naprawy.
Szczoteczka nie działa.	▶ Temperatura podczas używania jest zbyt niska lub zbyt wysoka.	▶ Używaj szczoteczki w zalecanym zakresie temperatur 5 °C – 35 °C.
Szczoteczka przestaje działać co pewien czas.	▶ Działa "funkcja 30-sekundowego czasomierza". (Patrz strona 182.)	▶ Nie oznacza to usterki.
Wibracje wzrastają stopniowo podczas naciskania włącznika zasilania.	▶ Działa "funkcja delikatnego uruchamiania". (Patrz strona 181.)	▶ Kontynuuj używanie szczoteczki.

Żywotność akumulatora

Okolo 3 lat. Być może nastąpił koniec czasu eksploatacji akumulatora, jeśli czas użycia zmniejsza się drastycznie nawet po pełnym naładowaniu. (Czas eksploatacji akumulatora może się różnić w zależności od warunków używania lub przechowywania)

Wymowanie wbudowanego akumulatora

Wymij wbudowany akumulator, zanim wyrzucisz szczoteczkę.

Upewnij się, że akumulator wyrzucany jest w oficjalnie wyznaczonym miejscu, jeżeli takie miejsce jest dostępne.

Ten rysunek powinien być używany tylko podczas utylizacji szczoteczki, a nie do jej naprawy. Samodzielny demontaż szczoteczki sprawi, że nie będzie ona już wodoodporna, co może spowodować jej uszkodzenie.

- Przed wyjęciem akumulatora wymij szczoteczkę z ładowarki.
- Naciśnij włącznik zasilania, aby włączyć zasilanie i nie wyłączaj go, aż bateria rozładuje się całkowicie.
- Postępuj zgodnie z opisem w punktach od ① do ④, podnies akumulator i wymij go.
- Należy uważać, aby nie doprowadzić do zwarcia akumulatora.

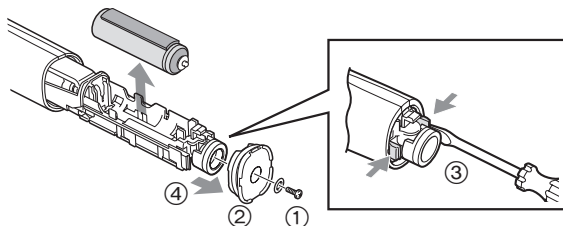

Ochrona środowiska i recykling materiałów

Ta szczoteczka zawiera akumulator litowo-jonowy.

Prosimy o oddanie zużytej baterii do likwidacji w miejscu oficjalnie do tego wskazanym, jeżeli takie istnieje w Waszym kraju.

Dane techniczne

Źródło zasilania	Patrz tabliczka znamionowa produktu (automatyczna zmiana napięcia zasilania)
Akumulator	1 akumulator litowo-jonowy (3,6 V; 500 mAh)
Czas ładowania	Okolo 17 godz.
Poziom hałasu	57 (dB (A) odp. 1 pW)

Produkt przeznaczony wyłącznie do użytku domowego.

Wymiana główki szczoteczki (sprzedawana oddzielnie)

- Ze względów higienicznych zaleca się wymianę szczoteczki na nową co 3 miesiące, nawet jeśli jej kształt nie uległ zmianie.
- Jeżeli włosie jest pochylone w jedną stronę lub zużyte, szczoteczka nie jest skuteczna w czyszczeniu. Wymień główkę szczoteczki na nową.

Numer części	Zastępcza szczoteczka dla szczoteczki EW-DL82	
WEW0929	Szczoteczka do usuwania przebarwień	
EW0940	Szczoteczka punktowa	

Informacja dla użytkowników o gromadzeniu i pozbywaniu się zużytych urządzeń i baterii



Niniejsze symbole umieszczane na produktach, opakowaniach i/lub w dokumentacji towarzyszącej oznaczają, że nie wolno mieszać zużytych urządzeń elektrycznych i elektronicznych oraz baterii z innymi odpadami domowymi.



W celu zapewnienia właściwego przetwarzania, utylizacji oraz recyklingu zużytych produktów i baterii, należy oddawać je do wyznaczonych punktów gromadzenia odpadów zgodnie z przepisami prawa krajowego oraz postanowieniami Dyrektyw 2002/96/WE i 2006/66/WE.

Prawidłowe pozbywanie się w/w produktów i baterii pomaga oszczędzać cenne zasoby naturalne i zapobiegać potencjalnemu negatywnemu wpływowi na zdrowie człowieka oraz stan środowiska naturalnego, który towarzyszy niewłaściwej gospodarce odpadami. Więcej informacji o zbiórce oraz recyklingu zużytych produktów i baterii można otrzymać od władz lokalnych, miejscowego przedsiębiorstwa oczyszczania lub w punkcie sprzedaży, w którym użytkownik nabył przedmiotowe towary.

Za niewłaściwe pozbywanie się powyższych odpadów mogą grozić kary przewidziane przepisami prawa krajowego.

Dotyczy użytkowników firmowych działających na terenie Unii Europejskiej

Chcąc w odpowiedni sposób pozbyć się urządzeń elektrycznych lub elektronicznych, należy skontaktować się ze sprzedawcą lub dostawcą, który udzieli dalszych informacji.

[Informacje o pozbywaniu się w/w urządzeń w państwach trzecich]

Niniejsze symbole obowiązują wyłącznie na terenie Unii Europejskiej. Chcąc pozbyć się w/w urządzeń elektrycznych lub elektronicznych, należy skontaktować się z władzami lokalnymi lub sprzedawcą w sprawie właściwego sposobu pozbywania się tego rodzaju przedmiotów.



Panasonic

Provozní pokyny
(Domácnost) Sonický vibrační zubní kartáček
Model č. EW-DL82

Obsah

Bezpečnostní opatření.....	193	Řešení potíží	202
Označení částí	196	Životnost baterie.....	204
Skladování a nabíjení zubního kartáčku ...	196	Vyjmutí zabudované dobíjecí baterie ...	204
Před čištěním zubů.....	197	Technické údaje.....	204
Použití zubního kartáčku	198	Výměna hlavičky kartáčku (prodává se samostatně)	204
Doporučení k používání	199		
Jak čistit	199		

Česky

Děkujeme vám za zakoupení tohoto výrobku Panasonic.
Před zahájením provozu tohoto přístroje si přečtete všechny tyto pokyny a uložte si je pro budoucí použití.



Varování

- Než začnete provádět jakoukoli údržbu přístroje, vypněte jej a odpojte z elektrické zásuvky. Nedodržením této podmínky může dojít k úrazu elektrickým proudem.
- Nabíječku neoplachujte. Mohlo by dojít k úrazu elektrickým proudem.
- Dojde-li k poškození síťové šňůry nabíječky, je nutné vyřadit z provozu celou nabíječku.
- Zubní kartáčky smějí být používány dětmi stejně jako osobami se sníženými fyzickými, smyslovými nebo duševními schopnostmi nebo bez zkušeností a znalostí, pokud jsou pod dohledem nebo byly instruovány o bezpečném použití spotřebiče a chápou rizika, k nimž může dojít.
- Čištění a uživatelskou údržbu nesmějí provádět děti bez dozoru.
- Děti si se spotřebičem nesmějí hrát.



Bezpečnostní opatření

Pro snížení rizika zranění, ztráty života, úrazu elektrickým proudem, požáru, závady a poškození zařízení nebo majetku vždy dodržujte následující bezpečnostní opatření.

Vysvětlení použitých symbolů

Následující symboly jsou použity pro označení a popis stupně nebezpečí, zranění a poškození majetku, způsobené ignorováním upozornění a nesprávným používáním.

 **NEBEZPEČÍ** Označuje potenciální riziko, které skončí vážným zraněním nebo úmrtím.

 **VAROVÁNÍ** Označuje potenciální riziko, které může skončit vážným zraněním nebo úmrtím.

 **UPOZORNĚNÍ** Označuje nebezpečí, které může vést k lehkému zranění.

Následující symboly jsou používány pro klasifikaci a popis typů instrukcí, které je nutno dodržovat.

 Tento symbol se používá pro upozornění uživatelů na konkrétní postup, který nesmí být prováděn.

 Tento symbol se používá pro upozornění uživatelů na konkrétní postup, který musí být dodržen v zájmu bezpečného provozu zařízení.

NEBEZPEČÍ

Tento produkt má vestavěnou dobíjecí baterii.

 Nevhazujte do ohně, nevystavujte teplu, ani nenabíjejte, nepoužívejte nebo neponechávejte v prostředí s vysokou teplotou.

- Takové chování může způsobit přehřátí, vznícení nebo explozi.

VAROVÁNÍ

Napájecí vidlici přestaňte okamžitě používat a odpojte ji, pokud dojde k nějaké abnormalitě nebo k selhání.

- Nedodržení tohoto pokynu může způsobit požár, úraz elektrickým proudem nebo zranění.

<Případy abnormality nebo selhání>

-  Hlavní jednotka nebo nabíječka jsou deformované nebo abnormálně horké.
- Z hlavní jednotky nebo nabíječky vychází zápach spáleniny.
- Během používání nebo nabíjení hlavní jednotky nebo nabíječky se ozývají neobvyklé zvuky.
- Okamžitě vyžádejte kontrolu nebo opravu v autorizovaném servisním středisku.

Vždy se ujistěte, zda je spotřebič provozován s využitím zdroje napájení odpovídajícího nominálnímu napětí vyznačenému na nabíječce.

 **Rádně zapojte napájecí vidlici.**

- Nedodržení tohoto pokynu může způsobit požár či úraz elektrickým proudem.



VAROVÁNÍ

Napájecí vidlici pravidelně čistěte, abyste zabránili hromadění prachu.



- Pokud tak neučiníte, může dojít ke vzniku požáru v důsledku závady izolace, způsobené vlhkostí.
Odpojte napájecí vidlici a otřete ji suchým hadříkem.



Napájecí vidlici do zásuvky nezapojujte ani ji neodpojujte mokřými rukama.

- Takové chování může způsobit úraz elektrickým proudem nebo zranění.



Nepoužívejte nabíječku nad nebo poblíž umyvadla či vany napuštěné vodou.

- Takové chování může způsobit úraz elektrickým proudem nebo požár v důsledku zkratu.



S výjimkou jeho likvidace výrobek nikdy nerozebírejte.

- Takové chování může způsobit požár, úraz elektrickým proudem nebo zranění.



Neskladujte v dosahu dětí nebo kojenců. Nedovoľte jim přístroj používat.

- To by mohlo způsobit nehodu nebo poranění z důvodu náhodného pořízení odnímatelných částí.



Nepoužívejte, je-li kabel nebo napájecí vidlice poškozená nebo je-li zapojení v zásuvce příliš volné.

Kabel nepoškozujte, neupravujte, silou neohýbejte ani s ním nekrutěte.

Na kabel také nepokládejte nic těžkého ani jej neskřípejte.

- Takové chování může způsobit úraz elektrickým proudem nebo požár v důsledku zkratu.



Nepoužívejte jinou než dodanou nabíječku. S dodanou nabíječkou také nenabíjete žádný jiný produkt.

- Takové chování může způsobit popáleniny nebo požár v důsledku vzniku zkratu.



Nepoužívejte způsobem přesahujícím jmenovité napětí nebo vedení zásuvky elektrické sítě.

- Překročení napětí připojením příliš mnoha napájecích vidlic k jedné zásuvce elektrické sítě může způsobit požár v důsledku přehřátí.



Výrobek neupravujte ani neopravujte.

- Takové chování může způsobit požár, úraz elektrickým proudem nebo zranění.

Kvůli opravám (výměna baterie atd.) se obraťte na autorizované servisní středisko.



UPOZORNĚNÍ



Při delším nepoužívání odpojte napájecí vidlici ze zástrčky.

- Pokud tak neučiníte, můžete způsobit úraz elektrickým proudem nebo požár v důsledku probíjení elektřiny, způsobeného poškozením izolace.



Kabel odpojte tak, že podržíte napájecí vidlici a ne kabel.

- Pokud tak neučiníte, může dojít k úrazu elektrickým proudem nebo vzniku požáru v důsledku zkratu.



Lidé se závažným onemocněním dásní, zubů nebo ti, kteří se obávají symptomů ve svých ústech, se před použitím musí obrátit na dentistu.

- Nedodržení může vést ke zranění nebo poškození zubů a dásní.





UPOZORNĚNÍ

Kartáček nepoužívejte se zubní pastou, která má vysoce brusný obsah, např. zubní pastu pro odstranění zubního kamene nebo bělicí zubní pastu.

Nedovolte osobám, kteří nemohou kartáček používat, aby jej používaly.



Lidé se sníženou citlivostí ve svých ústech nesmí tento kartáček používat.

Hlavici kartáčku na zuby ani dásně silně netlačte, ani nepoužívejte pouze na jednom místě.

Plastové části hlavní jednotky nebo hlavice kartáčku nepoužívejte přímo na zuby.

- To může způsobit poranění nebo poškození zubů a dásní.



Nikdy nepoužívejte k jinému účelu, než je čištění zubů.

- Mohlo by tak dojít k nečekaným nehodám či potížím.



Hlavici kartáčku nesdílejte ani s členy své rodiny ani s jinými lidmi.

- Může to způsobit infekci nebo zánět.



Přístroj nepouštějte na zem, ani jej nevystavujte nárazům.

- Mohlo by dojít ke zranění.



Při skladování neovíjete kabel okolo nabíječky příliš pevně.

- Takové počínání může způsobit zlomení drátů kabelu pod tlakem a následný požár v důsledku zkratu.



Na horní část nabíječky nepokládejte kovové objekty, např. mince nebo sponky.

- To může z důvodu nadměrného tepla způsobit popáleniny.

► Poznámky

Při prvním použití zubního kartáčku můžete zaznamenat nepatrné krvácení z dásní, přestože jsou vaše dásně zdravé. K tomu dochází, protože jsou vaše dásně podrážděny prvním použitím zubního kartáčku. Po jednom či několika týdnech používání by mělo krvácení ustát. Jestliže krvácení přetrvává déle než dva týdny, může se jednat o problematický stav vašich dásní – např. o pyorrhea (výtok hnisu z dásní). V takovém případě přestaňte tento kartáček používat a obraťte se na svého zubaře.

Označení částí

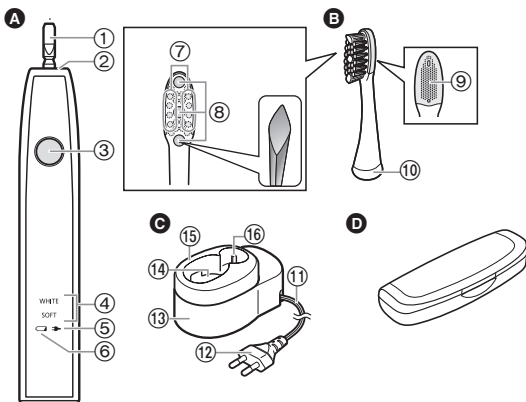

A Hlavní jednotka

- ① Hřídél zubního kartáčku
- ② Voděodolné gumové těsnění
- ③ Spínač
- ④ Indikátor režimu
- ⑤ Kontrolka stavu nabití baterie
- ⑥ Kontrolka kapacity baterie (→)

B Kartáček k odstraňování skvrn

- ⑦ Extra jemné boční štětinky
- ⑧ Vysoce husté štětinky
- ⑨ Nástavec na čištění jazyka
- ⑩ Identifikační kroužek

C Nabíječka (RE8-52) (Tvar napájecí vidlice se liší v závislosti na oblasti.)

- ⑪ Kabel
- ⑫ Napájecí vidlice
- ⑬ Základna nabíječky
- ⑭ Sekce nabíjení
- ⑮ Vodítko hlavní jednotky
- ⑯ Prostor pro skladování hlavice kartáčku

Příslušenství

D Ukládací pouzdro

Charakteristika štětin kartáčku (⑧)

Štětinky ve středu (vysoce husté štětinky) jsou uspořádány v diamantovém tvaru, který slouží k odstraňování skvrn.

Skladování a nabíjení zubního kartáčku

- Pokud kartáček přestane fungovat po prvním použití (okamžitě po zakoupení, nebo po nepoužívání delším než 3 měsíce), nebo během použití, dobijte hlavní jednotku.
- Vhodná okolní teplota pro nabíjení je 5 °C – 35 °C. Při extrémně nízkých nebo vysokých teplotách se baterie nemusí dobít správně nebo vůbec.
- Pokud se hlavní jednotka nepoužívá, může zůstat umístěná na nabíječce za účelem udržení plné kapacity baterie. Hlavní jednotka nebude přebíjena.
- Při použití nebo nabíjení se může hlavní jednotka zahřát. To je však normální.

- 1** Nabíječku umístěte na stabilní vodorovný povrch, např. na desku pracovního stolu.
- 2** Hlavní jednotku nastavte tak, aby směřovala dopředu a zasuňte ji do sekce nabíjení.
- 3** Napájecí vidlici zapojte do zástrčky.
 - Rozsvítí se kontrolka stavu nabití baterie a zahájí se nabíjení.
 - Nabíjení nemůže začít, je-li hlavní jednotka zvednutá nebo není-li spodní část hlavní jednotky v kontaktu s sekci nabíjení.

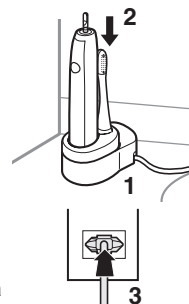

Pokud se nenabíjí pravidelně

- Zubní kartáček lze plně dobít přibližně za 17 hodin. Doba nabíjení se může snížit v závislosti na kapacitě nabíjení.
- Plně nabití zajistí dostatek energie pro použití na dobu přibližně 90 minut.
- Když se kontrolka stavu nabití baterie vypne, napájecí vidlici odpojte.

► Informace ohledně skladování

Kartáček lze skladovat pouze v kompaktní velikosti s vodítkem hlavní jednotky.

1. Posuňte a sejměte vodítko hlavní jednotky a položte jej na vodorovné a pevné místo.

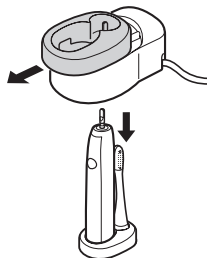

2. Skladujte hlavní jednotku a hlavici kartáčku.

Informace ohledně kontrolky

<p>Když je kapacita baterie nízká</p> <p>Kontrolka kapacity baterie bliká.</p>	<p>Během nabíjení</p> <p>Kontrolka stavu nabití baterie svítí.</p>	<p>Když je nabíjení dokončeno</p> <p>Kontrolka stavu nabití baterie se vypne</p>
--	--	--

- Kartáček se nemusí nabíjet, ani když kontrolka stavu nabití baterie svítí, a to když se použije jiná nabíječka než dodaná.

Před čištěním zubů

- Doporučená okolní teplota pro použití je 5 °C – 35 °C.
- Vlasové přípravky (např. gel nebo olej) nebo mycí prostředky na ruce nesmí přijít do styku s jednotkou, neboť mohou poškodit povrch jednotky.
- Nevytvírejte tlak při spojování hlavice kartáčku k hlavní jednotce. To může hlavici kartáčku nebo hlavní jednotku poškodit.

► O funkci jemného startu (pouze pro režim WHITE (BĚLENÍ))

Zubní kartáček postupně dosáhne vybrané rychlosti a vibrací přibližně 2 sekundy po jeho spuštění.

► Informace o časovači hlášení 30 sekundového čištění

Časovač bude v 30sekundových intervalech jednou signalizovat dobu čištění pro každou stranu úst. Ve 2 minutových intervalech bude dvakrát signalizovat doporučenou celkovou dobu čištění.

Při každém čištění je důležité čistit jednotlivé oblasti ve stejném pořadí a stejně dlouho, aby byly vaše zuby čištěny rovnoměrně.

Časovač hlášení 30sekundového čištění používejte prozíravě, abyste nevynechali žádnou část v ústech.

- Ústa si rozdělte na 4 části (horní a spodní, levou a pravou) a jednu část čistěte postupně, např. "(1) přední stranu zubů", "(2) okluzní rovinu zubů" a "(3) zadní stranu zubů" a to po dobu 30 sekund. Zbývající části čistěte stejnou metodou a celá ústa čistěte přibližně 2 minuty.

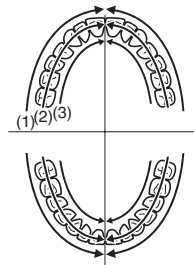

Hlavice kartáčku tohoto sonického vibračního kartáčku vibruje při vysoké rychlosti.

Tudíž:

- Při čištění stačí štetiny kartáčku pouze zlehka přitlačit na zuby.

- Při prvním použití zubního kartáčku mohou uživatelé vnímat pocity lechtání či mravenčení, které jsou zapříčiněné vysokorychlostními vibracemi. Tyto pocity by měly při častějším používání tohoto zubního kartáčku ustoupit.

Použití zubního kartáčku

1 Pevně nasadte hlavici kartáčku na hřídel zubního kartáčku.

- Diagonální připojení nebo sejmutí nebo otáčení může způsobit poškození hlavice kartáčku nebo hlavní jednotky.
- Při vyvinutí síly se hřídel zubního kartáčku pohne. To je nutné pro provoz a nejde o selhání.

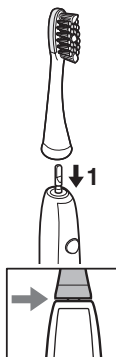

- Mezi hlavici kartáčku a hlavní jednotkou vznikne nepatrná mezera.

2 Vložte zubní kartáček do úst.

- V případě potřeby na hlavici kartáčku aplikujte malé množství zubní pasty ještě před zapnutím, aby nedošlo k rozstříkání pasty.

3 Stiskněte spínač a vyberte režim.

- Při každém stisknutí spínače se režim změní.

Režim	Popis
WHITE SOFT	WHITE (BĚLICÍ) režim <ul style="list-style-type: none"> • Doporučený pro odstranění plaku a skvrn pro normální čištění
WHITE SOFT	SOFT (JEMNÝ) režim <ul style="list-style-type: none"> • Doporučeno pro ty, kteří mají pocit, že je bělicí režim příliš silný • Doporučeno pro čištění jazyka
WHITE SOFT	VYPNUTO

- Skvrny se týkají zbarvení povrchu zubů z důvodu konzumace potravin a nápojů, např. kávy, vína a čaje.
- Nelze vybělit barvu zubů nad jejich původní odstín, žlutnoucí stárnoucí zuby nebo vybledlé zuby.
- Je-li kartáček přitlačen příliš silně na zub, může se zvuk zvýšit, ale nejde o selhání. Hlavici kartáčku jemně přiložte na zuby.

4 Po dokončení čištění hlavní jednotku vypněte.

- Jednotku vypněte ještě před tím, než ji vytáhnete z úst, aby nedošlo k rozstříkání pěny.

Doporučení k používání

Jak používat/pohybovat kartáčkem při čištění vašich zubů

Režim: WHITE/SOFT (BĚLENÍ/JEMNÉ)

- **Pro mezizubní prostor nebo zuby a dásně**
Štětiny opřete pod 45° úhlem.

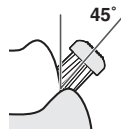

- **Pro zadní část předních zubů nebo křivé zuby**
Čistěte ve svislém směru.
Zubní kartáček nastavte tak, aby byl ve stejném úhlu se zuby.



- **Pro plošky (stoličky)**
Použijte shora.

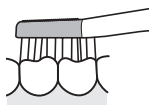

- Štětiny kartáčku jemně opřete o zuby a zubním kartáčkem provádějte pomalé pohyby.
Pohyb se zpomalí, jakmile je hlavice kartáčku přitlačena příliš silně.
- Při použití zubní pasty použijte malé množství.

Jak používat/pohybovat kartáčkem při čištění vašeho jazyka

Režim: SOFT (JEMNÝ)

Nástavec na čištění jazyka použijte tak, aby se jemně dotýkal jazyka a zlehka pohybuje dopředu z oblasti, která se zašpiní. Několikrát opakujte.



- Je-li nástavec na čištění jazyka přitlačen příliš silně, můžete si jazyk zranit.

- **Abyste předešli dávicímu reflexu**

Vyplázněte jazyka a kartáček použijte v okamžiku, kdy vydechujete.

Jak čistit

Při čištění produktu čistícím prostředkem použijte jemný kuchyňský čistící prostředek.

Nikdy nepoužívejte chemické látky, např. ředidlo, benzín nebo alkohol.

Čištění hlavní jednotky a hlavice kartáčku

- Čištění a uživatelská údržba nesmí být prováděna dětmi.
- Před čištěním vodou vypněte hlavní jednotku a sejměte hlavici kartáčku.

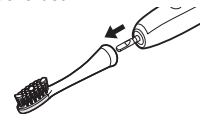

- **Hlavice kartáčku**

Hlavici kartáčku opláchněte pod tekoucí vodou.

- Po opláchnutí řádným oklepaním odstraňte vodu.
- Netáhejte za štětiny kartáčku.
- Neoplachujte vodou teplejší než 80 °C.
- Nástavec na čištění jazyka nemyjte silou s použitím ostrého předmětu nebo nehtů.



► Hlavní jednotka

Opláchněte hlavní jednotku pod tekoucí vodou.

- Neodfete ani jinak nepoškodíte voděodolné gumové těsnění.
- Hlavní jednotku neponořujte do vody.
- Neoplachujte vodou teplejší než 40 °C.

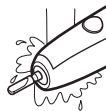
**► Po opláchnutí vodou**

1. Vytřete do sucha hadříkem.
 - Je-li přístroj mokrý, nenabíjejte jej.
2. Vraťte hlavní jednotku a hlavici kartáčku do nabíječky.

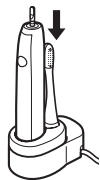
**Dojde-li k odpadnutí identifikačního kroužku**

Umístěte identifikační kroužek zpět.

- Identifikační kroužek se může při silném tlaku zlomit.
- Pokud se zubní kartáček používá bez identifikačního kroužku, není ovlivněn výkon kartáčku. Kroužek uživateli slouží pouze pro identifikační účely.

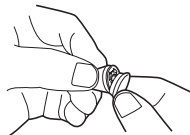
**Čištění nabíječky**

1. Posuňte a sejměte vodičko hlavní jednotky ze základny nabíječky.
2. Použitím jemného hadříku vytřete veškeré nečistoty na základně nabíječky.
3. Omyjte vodičko hlavní jednotky vodou.
 - Po umytí otřete.
 - Vodu použijte pouze k omytí vodička hlavní jednotky.
4. Přibližně jednou za 6 měsíců suchým hadříkem otřete kontakty napájecí vidlice.

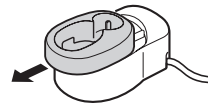
**Čištění ukládacího pouzdra**

1. Opláchněte vodou.
2. Po umytí otřete.

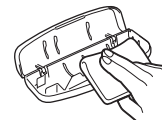
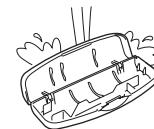

Pokud se horní část vysune

1. Nastavte horní a spodní část tak, jak je to zobrazeno na obrázku.
2. Stlačte horní část ve směru vyznačeném šipkami.

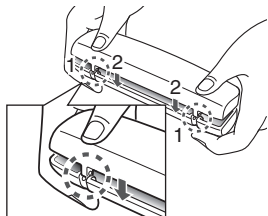

Česky

Řešení potíží

Problém	Možná příčina	Řešení
Kontrolka stavu nabití baterie se nezapne.	▶ Právě jste zubní kartáček koupili nebo jste jej chvíli nepoužívali.	▶ Zubní kartáček nemusí několik minut po začátku nabíjení blikat ani se zapnout, nicméně, budete-li pokračovat v dobíjení, zapne se. Pokud bliká i po chvíli, kontaktujte autorizované servisní středisko a požádejte o opravu.
Kontrolka stavu nabití baterie bliká rychle. (Dvakrát za sekundu)	▶ Teplota během nabíjení je příliš nízká nebo vysoká.	▶ Dobíjejte kartáček v rámci doporučené teploty pro nabíjení 5 °C až 35 °C. Pokud kontrolka bliká i při doporučené teplotě nabíjení, kontaktujte autorizované servisní středisko a požádejte o opravu.
Zubní kartáček lze používat pouze několik minut, a to i je-li nabitý.	▶ Doba nabíjení je krátká.	▶ Zubní kartáček dobíjejte 17 hodin nebo déle. (Viz strany 196 a 197.)
	▶ Hlavní jednotka nestojí přímo na nabíječce.	▶ Postavte hlavní jednotku tak, aby spodní část byla v kontaktu se sekcí nabíjení nabíječky a přesvědčte se, zda se rozsvítí kontrolka stavu nabití baterie.
Zubní kartáček nefunguje, pokud bliká kontrolka kapacity baterie.	▶ Dobíjecí baterie dosáhla své provozní životnosti. (zhruba 3 roky)	▶ Kvůli opravám se obraťte na autorizované servisní středisko.
Zubní kartáček nefunguje.	▶ Teplota během používání je příliš nízká nebo vysoká.	▶ Použijte s doporučenou teplotou použití 5 °C až 35 °C.
Zubní kartáček přestane najednou fungovat.	▶ V provozu je "funkce časovače s 30sekundovým oznámením". (Viz str. 197.)	▶ Nejedná se o závadu. Pokračujte v používání.
Vibrace se při stisknutí spínače postupně zvyšují.	▶ "Funkce jemný start" je v provozu. (Viz str. 197.)	

Česky

Problém	Možná příčina	Řešení
Pohyb se snižuje při přitlačení hlavice kartáčku na zuby.	Hlavice kartáčku se přitiskne na zuby příliš silně. (Viz strany 198 a 199.)	Hlavici kartáčku jemně přiložte na zuby.
Zvuk se zvyšuje při přitlačení hlavice kartáčku na zuby.		
Hřídél zubního kartáčku se pohybuje.		Nejedná se o závadu. (Viz str. 198.)



Česky

Životnost baterie

Zhruba 3 roky. Baterie mohla dosáhnout své provozní životnosti, pokud se frekvence použití výrazně snížila, a to i při plném dobití.
(Provozní životnost baterie se může lišit v závislosti na použití nebo podmínkách skladování)

Vyjmutí zabudované dobíjecí baterie

Před likvidací zubního kartáčku vyjměte zabudovanou dobíjecí baterii. Baterii prosím odevzdejte k likvidaci na oficiálně určené místo, pokud takové ve vaší zemi existuje.

Podle tohoto obrázku lze postupovat pouze při likvidaci zubního kartáčku, ne však za účelem jeho opravy. Pokud zubní kartáček roztomujete sami, již nebude vodotěsný, což může způsobit narušení jeho funkce.

- Při vyjmutí baterie vyjměte zubní kartáček z nabíječky.
- Stisknutím spínače strojek zapněte a nechte jej zapnutý až do úplného vybití baterie.
- Proveďte kroky ① až ④, nadzdvihněte baterii a potom ji vyjměte.
- Dbejte, prosím, abyste nezkratovali baterii.

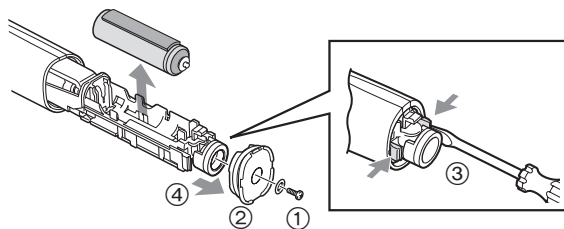

Ochrana životního prostředí a recyklace materiálů

Tento kartáček obsahuje lithiovou baterii.
Odevzdejte prosím baterii k likvidaci v oficiálně určeném místě, pokud takové ve vaší zemi existuje.

Technické údaje

Zdroj energie	Viz název štítku na produktu (Automatický převod napětí)
Baterie	1 lithiová baterie (3,6 V; 500 mAh)
Doba nabíjení	Zhruba 17 hodin
Akustický hluk ve vzduchu	57 (dB (A) při 1 pW)

Tento výrobek je určen pouze pro domácí použití.

Výměna hlavice kartáčku (prodává se samostatně)

- Kartáček musí být vyměněn za nový každé 3 měsíce, a to z hygienických důvodů, i když se jeho tvar nezmění.
- Jestliže jsou štětiny kartáčku ohnuté nebo opotřebené, kartáček již není při čištění tolik efektivní. Vyměňte hlavici kartáčku za novou.

Číslo části	Náhradní kartáček pro EW-DL82	
WEW0929	Kartáček k odstraňování skvrn	
EW0940	Bodový kartáček	

Informace pro spotřebitele o sběru a likvidaci odpadu z elektrických a elektronických zařízení a použitých baterií z domácností



Tyto symboly na výrobcích, obalech nebo v průvodní dokumentaci znamenají, že použitá elektrická a elektronická zařízení a baterie nepatří do běžného domácího odpadu.



Správná likvidace, recyklace a opětovné použití jsou možné jen pokud odevzdáte tato zařízení a použité baterie na místech k tomu určených, za což neplatíte žádné poplatky, v souladu s platnými národními předpisy a se Směrnicemi 2002/96/EU a 2006/66/EU.



Správnou likvidací přístrojů a baterií pomůžete šetřit cenné suroviny a předcházet možným negativním

účinkům na lidské zdraví a na přírodní prostředí, které jinak mohou vzniknout při nesprávném zacházení s odpady.

Další informace o sběru, likvidaci a recyklaci starých přístrojů a použitých baterií Vám poskytnou místní úřady, provozovny sběrných dvorů nebo prodejna, ve které jste toto zboží zakoupili.

Při nesprávné likvidaci odpadu vám hrozí pokuta v souladu s národní legislativou a místními předpisy.

Informace pro právnické osoby se sídlem v zemích Evropské Unie (EU)

Pokud chcete likvidovat elektrická nebo elektronická zařízení, obraťte se na prodejce nebo dodavatele s žádostí o další informace.

[Informace o likvidaci v zemích mimo Evropskou Unii (EU)]

Tyto symboly platí jen v zemích Evropské unie. Pokud chcete likvidovat tento produkt, obraťte se na místní úřady nebo prodejce a informujte se o správném způsobu likvidace.



Panasonic

Návod na obsluhu
Sonická vibračná zubná kefka (na domáce použitie)
Č. modelu EW-DL82

Obsah

Bezpečnostné opatrenia.....	209	Riešenie problémov	218
Identifikácia častí.....	212	Životnosť batérie	220
Uskladnenie a nabíjanie zubnej kefy... 212		Vybratie zabudovanej nabíjateľnej batérie	220
Pred čistením zubov.....	213	Technické špecifikácie.....	220
Používanie zubnej kefy	214	Výmena hlavy kefy (predáva sa samostatne)	220
Tipy ohľadne používania	215		
Ako čistiť	215		

Slovensky

Ďakujeme, že ste si zakúpili výrobok značky Panasonic.

Pred používaním tejto jednotky si v celom rozsahu prečítajte tento návod na obsluhu a uschovajte ho pre možnú potrebu v budúcnosti.

207

Výstraha

- Pred vykonávaním akejkoľvek údržby prístroj vypnite a zástrčku vytiahnite z domovej sieťovej zásuvky. Opomenutím by mohlo dôjsť k zasiahnutiu elektrickým prúdom.
- Nabíjačku neumývajte. Mohlo by to mať za následok zasiahnutie elektrickým prúdom.
- Pokiaľ sú napájací kábel alebo nabíjačka poškodené, celú nabíjačku je potrebné zneškodniť.
- Zubné kefky môžu používať deti a osoby so zníženými fyzickými, zmyslovými alebo duševnými schopnosťami, alebo nedostatočnými skúsenosťami a vedomosťami pod dohľadom, alebo ak boli oboznámené o používaní prístroja bezpečnými spôsobom a poznajú riziká spojené s používaním prístroja.
- Čistenie a požívateľskú údržbu nesmú vykonávať deti bez dohľadu.
- Deti sa nesmú s prístrojom hrať.

Bezpečnostné opatrenia

Na zníženie rizika poranení, smrti, zasiahnutia elektrickým prúdom, požiaru, zlyhania, poškodenia zariadenia alebo majetku vždy dodržiavajte nasledujúce bezpečnostné opatrenia.

Vysvetlenie symbolov

Nasledujúce symboly sa používajú na klasifikovanie a opis stupňa rizika, poranenia a poškodenia majetku v dôsledku nerešpektovania označení a nesprávneho používania.

NEBEZPEČENSTVO

Označuje potenciálne riziko s dôsledkom vážneho poranenia alebo smrti.

VÝSTRAHA

Označuje potenciálne riziko, ktorého dôsledkom môže byť vážne poranenie alebo smrť.

UPOZORNENIE

Označuje riziko, ktorého dôsledkom môže byť menšie poranenie.

Nasledujúce symboly sa používajú na klasifikovanie a opis typov pokynov, ktoré je nutné dodržiavať.

 Tento symbol sa používa na upozornenie používateľov na špecifický prevádzkový postup, ktorý sa nesmie vykonať.

 Tento symbol sa používa na upozornenie používateľov na špecifický prevádzkový postup, ktorý sa musí dodržiavať na bezpečné používanie jednotky.

NEBEZPEČENSTVO

Tento výrobok obsahuje vstavanú nabíjateľnú batériu.

Nevhadzujte do ohňa, nevystavujte účinkom tepla, nenabíjajte, nepoužívajte ani nenechávajte na miestach s vysokou teplotou.

- V opačnom prípade môže dôjsť k prehrievaniu, zapáleniu alebo explózii.

VÝSTRAHA

V prípade výskytu nezrovnalostí alebo poruchy okamžite prestaňte prístroj používať a odpojte elektrickú zástrčku.

- V opačnom prípade môže dôjsť k požiaru, zasiahnutiu elektrickým prúdom alebo poraneniu.

<Prípady nezrovnalostí alebo porúch>

-  **Hlavná jednotka alebo nabíjačka sú deformované alebo neštandardne horúce.**
- Z hlavnej jednotky alebo nabíjačky cítiť zápach spálenia.**
- Počas používania alebo nabíjania hlavnej jednotky alebo nabíjačky počuť neštandardný zvuk.**

- Okamžite požiadajte autorizované servisné stredisko o vykonanie kontroly alebo opravy.

Uistite sa, že zariadenie je vždy pripojené k zdroju elektrickej energie so zhodným menovitým napätím uvedeným na nabíjačke.

-  **Elektrickú zástrčku zasuňte na doraz.**

- V opačnom prípade môže dôjsť k požiaru alebo zasiahnutiu elektrickým prúdom.

VÝSTRAHA

Elektrickú zástrčku pravidelne čistite, aby sa zabránilo usádzaniu prachu.

-  - V opačnom prípade môže dôjsť k požiaru kvôli chybe izolácie spôsobenej vlhkosťou.
Elektrickú zástrčku vyťahnite a utrite ju suchou tkaninou.

Elektrickú zástrčku nepripájajte ani neodpájajte z elektrickej zásuvky mokrymi rukami.

-  - V opačnom prípade môže dôjsť k zasiahnutiu elektrickým prúdom alebo poraneniu.

Nepoužívajte nabíjačku v blízkosti umývadla alebo vane napustenej vodou.

-  - V opačnom prípade môže dôjsť k zasiahnutiu elektrickým prúdom alebo k požiaru v dôsledku skratu.

Výrobok nikdy nerozoberajte, len pri jeho likvidácii.

-  - V opačnom prípade môže dôjsť k požiaru, zasiahnutiu elektrickým prúdom alebo poraneniu.

Neskladujte v dosahu detí a batoliat. Nenechajte ich prístroj používať.

-  - V opačnom prípade môže dôjsť k úrazu alebo poraneniu náhodným požitím odpojiteľných častí.

Nepoužívajte, ak je kábel alebo elektrická zástrčka poškodená alebo ak je zasunutie do elektrickej zásuvky uvoľnené.

-  **Kábel nepoškodzujte, neupravujte, nasilu neohýbajte, nenaťahujte, neskrúcajte, ani na ňom nevytvárajte uzly. Taktiež na kábel nič ťažké nekladte a zabráňte jeho prívretiu.**
- V opačnom prípade môže dôjsť k zasiahnutiu elektrickým prúdom alebo k požiaru v dôsledku skratu.

Nepoužívajte inú, len dodanú nabíjačku. Dodanou nabíjačkou nenabíjajte žiadny iný výrobok.

-  - V opačnom prípade môže dôjsť k popáleniu alebo k požiaru v dôsledku skratu.

Výrobok nikdy nepoužívajte pri prekročení menovitých hodnôt elektrickej zásuvky alebo kabeláže.

-  - Prekročenie menovitých hodnôt pripojením veľmi veľa elektrických zástrčiek k jednej elektrickej zásuvke môže spôsobiť požiar v dôsledku prehrievania.

Výrobok neupravujte ani neopravujte.

-  - V opačnom prípade môže dôjsť k požiaru, zasiahnutiu elektrickým prúdom alebo poraneniu.
O opravu požiadajte autorizované servisné stredisko (výmena batérie a pod.).

UPOZORNENIE

Ak prístroj nebudete dlhodobo používať, odpojte elektrickú zástrčku z elektrickej zásuvky.

-  - V opačnom prípade môže dôjsť k zasiahnutiu elektrickým prúdom alebo k požiaru v dôsledku zvodu elektrického prúdu cez poškodenú izoláciu.

Elektrickú zástrčku odpojte držiac za ňu, nie za kábel.

-  - V opačnom prípade môže dôjsť k zasiahnutiu elektrickým prúdom alebo k požiaru v dôsledku skratu.

Osoby trpiace vážnym ochorením ďasien, osoby, ktoré podstúpili ošetrovanie chrupu alebo osoby, ktoré majú obavy z určitých príznakov v ústnej dutine, by sa mali pred používaním poradiť s lekárom.

-  - Ignorovanie upozornenia môže mať za následok poranenie alebo poškodenie zubov a ďasien.



UPOZORNENIE

Nepoužívajte kefkou v spojení so zubnou pastou, ktorá obsahuje vysoko abrazívny obsah, ako je zubná pasta na odstraňovanie dechtu alebo zubná pasta určená na bielenie. Zubnú kefkou nedovoľte používať nikomu, kto ju nedokáže obsluhovať.



Kefku by nemali používať osoby so zníženou citlivosťou v ústnej dutine.

Hlavu kefky nepritláčajte silno na zuby alebo ďasná, ani ju nepretržite nepoužívajte na jednom bode.

Plastovú časť hlavnej jednotky alebo hlavy kefky nepritláčajte na zuby.

- V opačnom prípade môže dôjsť k poraneniu alebo poškodeniu zubov a ďasien.



Nikdy nepoužívajte na žiadny iný účel, len na čistenie zubov.

- V opačnom prípade môže dôjsť k úrazu alebo poraneniu.



Hlavu kefky nepožičiavajte iným členom rodiny ani iným osobám.

- V opačnom prípade by mohlo dôjsť k infekcii alebo zápalom.



Nevystavujte nárazom a zabráňte pádu.

- V opačnom prípade môže dôjsť k poraneniu.



Pri skladovaní kábel natesno neovíjajte okolo nabíjačky.

- V opačnom prípade môže dôjsť v dôsledku namáhania k zlomeniu vodiča kábla, čo môže spôsobiť požiar, ktorého príčinou je skrat.



Na hornú časť nabíjačky nekladte kovové predmety, ako je minca alebo sponka.

- V opačnom prípade môže dôjsť k popáleniu v dôsledku vysokej teploty.

► Poznámky

Pri prvom používaní zubnej kefky možno bude dochádzať k miernemu krvácaniu ďasien, a to aj pokiaľ sú vaše ďasná zdravé. Je to spôsobené prvotným prijímaním stimulácie zubnou kefkou zo strany ďasien.

Krvácanie by sa malo zastaviť po používaní v trvaní jedného až dvoch týždňov. Krvácanie, ktoré pretrváva dlhšie ako dva týždne môže byť príznakom zlého stavu vašich ďasien, ako je napríklad ich zápal.

V takomto prípade prestaňte zubnú kefkou používať a poraďte sa so svojim zubárom.

Identifikácia častí

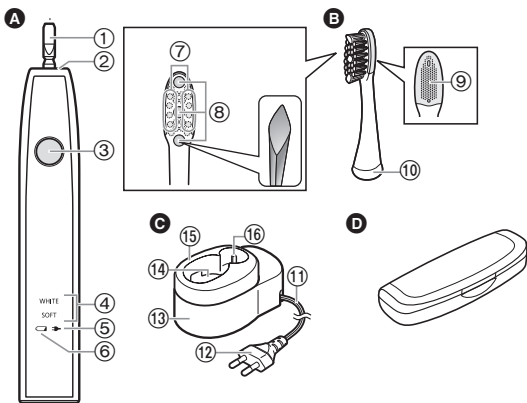

A Hlavná jednotka

- ① Hriadeľ zubnej kefky
- ② Vodu neprepúšťajúce gumené tesnenie
- ③ Hlavný vypínač
- ④ Indikátor režimu
- ⑤ Indikátor stavu nabitia (→)
- ⑥ Indikátor kapacity batérie (↔)

B Kefka na odstraňovanie zubného povlaku

- ⑦ Veľmi jemné bočné štetiny
- ⑧ Štetiny s vysokou hustotou
- ⑨ Hlava na čistenie jazyka
- ⑩ Identifikačný krúžok

C Nabíjačka (RE8-52)

(Tvar elektrickej zástrčky sa líši v závislosti na oblasti, pre ktorú je prístroj určený.)

- ⑪ Kábel
- ⑫ Elektrická zástrčka
- ⑬ Základňa nabíjačky
- ⑭ Nabíjacia časť
- ⑮ Stojan hlavnej jednotky
- ⑯ Miesto na uskladnenie hlavy kefky

Príslušenstvo

D Puzdro na prenášanie

Charakteristiky štetín kefky (⑧)

Štetiny v strede (štetiny s vysokou hustotou) sú usporiadané do tvaru kosoštvorca, ktorý je navrhnutý na odstraňovanie škvŕn.

Uskladnenie a nabíjanie zubnej kefky

- Ak zubná kefka prestane fungovať počas jej prvého použitia (okamžite po jej zakúpení alebo ak ju nebudete používať 3 alebo viac mesiacov) alebo počas štandardného používania, nabíjajte hlavnú jednotku.
- Prímeraná teplota okolia na nabíjanie je 5 °C až 35 °C. Batéria sa nemusí správne alebo vôbec nabíjať pri extrémne nízkych alebo vysokých teplotách.
- V prípade nepoužívania môžete hlavnú jednotku ponechať pripojenú k nabíjačke, čím zachováte plnú kapacitu batérie. Nebude dochádzať k nadmernému nabitíu hlavnej jednotky.
- Hlavná jednotka môže byť počas nabíjania horúca. Aj napriek tomu ide o bežný jav.

- 1** Nabíjačku položte na stabilný vodorovný povrch, ako je napr. doska pracovného stola.
- 2** Zarovnajte hlavnú jednotku tak, aby smerovala dopredu, a zasuňte ju priamo do nabíjacej časti.
- 3** Elektrickú zástrčku zasuňte do elektrickej zásuvky.

- Indikátor stavu nabitia sa rozsvieti a začne sa nabíjanie.
- Nabíjanie sa nezačne, ak bude hlavná jednotka naklonená, alebo ak sa spodná časť hlavnej jednotky nebude dotýkať nabíjacej časti.

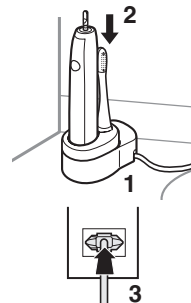

Ak sa nenabíja konštantne

- Zubnú kefku dokážete úplne nabiť približne za 17 hodín. Doba nabíjania sa môže skrátiť v závislosti na kapacite nabíjania.
- Úplne nabitie postačí na napájanie počas doby 90 minút.
- Keď indikátor stavu nabitia zhasne, odpojte elektrickú zástrčku.

► Informácie o skladovaní

Zubnú kefku možno skladovať v kompaktnej veľkosti len v stojane hlavnej jednotky.

1. Posuňte a vyberte stojan hlavnej jednotky a položte ho na vodorovné a stabilné miesto.

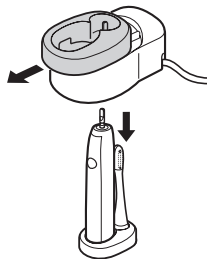

2. Vložte doň hlavnú jednotku a hlavu kefy.

Informácie o indikátore

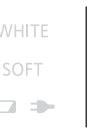
V prípade nízkej kapacity batérie	Počas nabíjania	Po dokončení nabíjania
		
Indikátor kapacity batérie bliká.	Indikátor stavu nabitia sa svetí.	Indikátor stavu nabitia zhasne

- Zubná kefka sa nemusí nabíjať aj ak indikátor stavu nabitia svetí, a to ak budete používať inú než dodanú nabíjačku.

Pred čistením zubov

- Odporúčaná teplota okolia pre používanie je 5 °C – 35 °C.
- Zabrňte tomu, aby prípravky na ošetrovanie vlasov (ako je gél alebo lej) alebo prípravky na ošetrovanie rúk prišli do styku s jednotkou, pretože by mohli poškodiť jej povrch.
- Keď je hlava kefy nasadená na hlavnú jednotku, násilne hlavou jednotky neotáčajte. V opačnom prípade sa môže hlava kefy alebo hlavná jednotka poškodiť.

► Informácie o funkcii pomalého spustenia (len pre režim WHITE (BIELE))

Po spustení prevádzky zubná kefka postupne, za približne 2 sekundy, dosiahne zvolenú rýchlosť a vibrácie.

► Funkcia časovača signalizácie po každých 30 sekundách čistenia zubov

Stopky budú jedným signálom signalizovať 30 sekundové intervaly čistenia kefkou pre každú časť ústnej dutiny. Dvojnásobný signál raz za 2 minúty bude signalizovať odporúčanú dobu čistenia kefkou.

Je dôležité čistiť každú oblasť v rovnej postupnosti a pri zachovaní rovnej doby, čím zachováte jednotné čistenie kefkou a vyčistenie zubov.

Funkciu časovača signalizácie po každých 30 sekundách čistenia zubov používajte na to, aby ste nevynechali žiadny bod svojej ústnej dutiny.

- Svoje zuby rozdeľte na 4 časti (horná a spodná, ľavá a pravá) a kefkou čistíte jednu časť za druhou, ako napríklad “(1) predná strana zubov”, “(2) hryzavá časť zubov”, a “(3) zadná časť zubov” a každéj časti venujte 30 sekúnd.

Rovnakým spôsobom vyčistíte kefkou ostatné časti a tak svoju ústnu dutinu vyčistíte za 2 minúty.

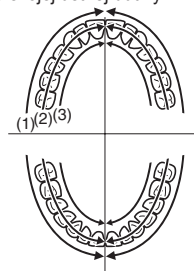

Hlava kefky tejto ultrazvukovej zubnej kefky vibruje vysokou rýchlosťou. Preto:

- Stačí, ak pre účel čistenia jemne pritlačíte štetiny k zubom.
- V prípade prvého používania môžu mať niektoré osoby štekľivé alebo páľivé pocity spôsobené vibráciami s vysokou rýchlosťou. Tento pocit ustúpi po niekoľkonásobnom použití zubnej kefky.

Používanie zubnej kefky

1 Hlavu kefky pevne nasadíte na hriadeľ zubnej kefky.

- Pripájaním alebo odpájaním v diagonálnom smere alebo počas vibrovania môže dôjsť k poškodeniu hlavy kefky alebo hlavnej jednotky.
- Hriadeľ zubnej kefky sa bude pri vyvíjaní sily pohybovať. Vyžaduje sa to na fungovanie a nejde o poruchu.

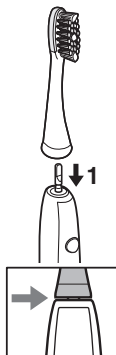

- Medzi hlavou kefky a hlavnou jednotkou bude malá medzera.

2 Zubnú kefku vložte do úst.

- Pokiaľ je to potrebné, naneste na hlavu kefky malé množstvo zubnej pasty; urobte to pred zapnutím, aby ste zabránili rozstriednutiu zubnej pasty.

3 Stlačte hlavný vypínač a zvolte režim.

- Režim sa zmení po každom stlačení hlavného vypínača.

Režim	Popis
WHITE SOFT	Režim WHITE (BIELE) <ul style="list-style-type: none">• Odporúča sa na odstraňovanie zubného povlaku a škvŕn štandardným čistením zubov
WHITE SOFT	Režim SOFT (JEMNÉ) <ul style="list-style-type: none">• Odporúča sa, ak máte pocit, že režim biele je veľmi silný• Odporúča sa na čistenie jazyka
WHITE SOFT	VYPNUTIE

- Škvŕnami sa označuje farba na povrchu zubov od jedál a nápojov, ako je káva, víno a čaj.
- Farbu zubov nie je možné vybieliť na nižšiu než pôvodnú úroveň farby, zažltnutia zubov v dôsledku starnutia alebo zmenenej farby zubov.
- Zvuk sa môže zvyšovať pri veľmi silnom pritlačení hlavy kefky k zubom, nejde však o poruchu. Hlavu kefky pritláčajte k zubom zľahka.

4 Po dokončení čistenia kefkou hlavnú jednotku vypnite.

- Jednotku vypnite skôr ako kefku vyberiete z úst, čím zabránite rozstriedaniu peny.

Tipy ohľadne používania

Spôsob pritláčania/pohybovania počas čistenia zubov

Režim: WHITE/SOFT (BIELE/JEMNÉ)

► **V prípade hranice medzi povrchmi zubov alebo zubami a ďasnami**
Štetiny umiestnite pod 45° uhlom.

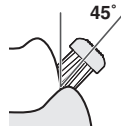

► **V prípade zadnej časti predných zubov alebo krivých zubov**
Kefkou čistíte vertikálne.

Zubnou kefkou pohybujte tak, aby vyhovovala uhlu zubov.



► **Pre povrch zhryzu (zadné zuby)**

Pritláčajte zhora.

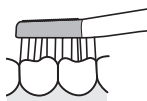

• Štetiny zubnej kefky jemne priložte k zubom a zubnou kefkou pomaly pohybujte.

Pohyb sa spomalí, keď budete hlavu kefky silno pritláčať.

• Ak budete používať zubnú pastu, naneste malé množstvo.

Spôsob pritláčania/pohybovania počas čistenia jazyka

Režim: SOFT (JEMNÉ)

Pritlačte hlavu na čistenie jazyka tak, že sa len mierne dotýka jazyka, a pohybujte od znečistenej plochy dopredu pri vyvíjaní slabej sily. Niekoľkokrát zopakujte.

• Ak hlavu na čistenie jazyka silno pritlačíte k jazyku, jazyk môžete poraniť.



► **Aby ste zabránili reakcii spôsobujúcej nutkanie na zvracanie**

Vyplazte jazyk von a pritláčajte kefku počas výdychu.

Ako čistiť

Na čistenie výrobku používajte jemný saponát na umývanie riadu.

Nikdy nepoužívajte chemické látky, ako je riedidlo, benzín alebo alkohol.

Čistenie hlavnej jednotky a hlavy kefky

• Čistenie a požívateľskú údržbu nesmú vykonávať deti.

• Hlavnú jednotku vypnite a snímte hlavu kefky pred tým, ako ich budete čistiť vodou.

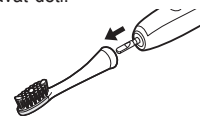

► **Hlava kefky**

Hlavu kefky umyte pod tečúcou vodou.

• Po umytí dobre otraste a odstráňte vodu.

• Za štetiny na kefke neľahajte.

• Neumývajte vodou teplejšou ako 80 °C.

• Hlavu na čistenie jazyka nadmerne nečistíte ostrým predmetom alebo nechtami.



► Hlavná jednotka

Hlavnú jednotku umyte pod tečúcou vodou.

- Nepoškriabte ani nepoškodte vo neprepúšťajúce gumené tesnenie.
- Hlavnú jednotku nenamáčajte do vody.
- Neumývajte vodou teplejšou ako 40 °C.

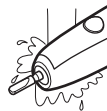

► Po umytí vodou

1. Tkaninou utrite do sucha.
 - Nenabíjajte v mokrom stave.
2. Hlavnú jednotku a hlavu kefy vráťte na nabíjačku.

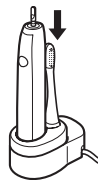

Pokiaľ dôjde k zošmyknutiu identifikačného krúžku

Identifikačný krúžok nasadte naspäť.

- Identifikačný krúžok sa môže pri veľmi silnom potiahnutí zlomiť.
- Používanie zubnej kefy bez identifikačného krúžku nemá vplyv na jej výkon. Identifikačný krúžok slúži jednoducho iba na identifikačné účely.

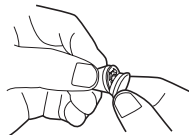

Čistenie nabíjačky

1. Stojan hlavnej jednotky posuňte a vyberte ho zo základne nabíjačky.
2. Pomocou mäkkej tkaniny utrite zo základne nabíjačky všetku špinu.
3. Stojan hlavnej jednotky umyte vo vode.
 - Po umytí vodu utrite.
 - Na umývanie stojana hlavnej jednotky používajte len vodu.
4. Raz za 6 mesiacov utrite suchou tkaninou kolíky elektrickej zástrčky.

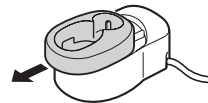

Čistenie puzdra na prenášanie

1. Umyte ho vodou.
2. Po umytí púzdro utrite.

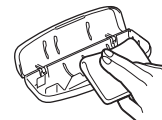
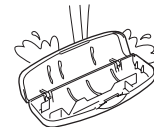

Ak sa horná časť puzdra zosunie

1. Zarovnajte časť namontovania na hornej časti puzdra so spodnou časťou puzdra, ako je to znázornené na obrázku.
2. Zatačte hornú časť puzdra v smere vyznačenom šípkami.

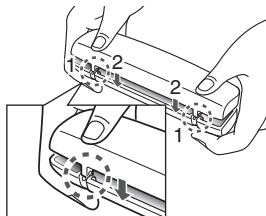

Riešenie problémov

Problém	Možná príčina	Činnosť
Indikátor stavu nabitia sa nerozsvieti.	▶ Zubnú kefku ste si práve zakúpili alebo ste ju nejakú dobu nepoužívali.	▶ Indikátor zubnej kefky nebude blikať alebo sa nerozsvieti niekoľko minút po spustení nabíjania, ale rozsvieti sa, keď budete v nabíjaní pokračovať. Ak po nejakej dobe bude pokračovať v blikaní, obráťte sa na autorizované servisné stredisko a požiadajte o opravu.
Indikátor stavu nabitia bliká rýchlo. (Dvakrát za sekundu)	▶ Teplota je počas nabíjania veľmi nízka alebo vysoká.	▶ Zubnú kefku nabíjajte v rámci odporúčaných teplôt na nabíjanie v rozsahu 5 °C až 35 °C. Ak bude blikanie pokračovať aj počas nabíjania v rámci odporúčaných teplôt na nabíjanie, obráťte sa na autorizované servisné stredisko a požiadajte o opravu.
Aj ak je zubná kefka nabitá, dá sa používať len niekoľko minút.	▶ Doba nabíjania je krátka. ▶ Hlavná jednotka nestojí na nabíjačke vzpriamene.	▶ Zubnú kefku nabíjajte aspoň 17 hodín. (Pozrite si strany 212 a 213.) ▶ Postavte hlavnú jednotku tak, aby sa spodná časť dotýkala nabíjajúcej časti nabíjačky a skontrolujte, že indikátor stavu nabitia svieti.
Zubná kefka nefunguje bez blikania indikátora kapacity batérie.	▶ Prevádzková životnosť nabíjateľnej batérie sa skončila. (Približne 3 roky)	▶ O opravu požiadajte autorizované servisné stredisko.
Zubná kefka nefunguje.	▶ Teplota je počas používania veľmi nízka alebo vysoká.	▶ Používajte v rámci odporúčaného rozsahu teplôt na používanie 5 °C až 35 °C.
Zubná kefka prestane opakovane každú chvíľu fungovať.	▶ Je aktivovaná "funkcia časovača signalizácie po každých 30 sekundách čistenia zubov". (pozrite stranu 213.)	▶ To neznamená poruchu. ▶ Pokračujte v jej používaní.
Pri stlačení hlavného vypínača sa vibrácie postupne zvyšujú.	▶ Je aktivovaná "funkcia pomalého spustenia". (pozrite stranu 213.)	

Problém	Možná příčina	Činnost
Pohyb sa znižuje po pritlačení hlavy kefky k zubom.	Hlavu kefky pritláčate k zubom veľmi silno. (Pozrite si strany 214 a 215.)	Hlavu kefky pritláčajte k zubom zľahka.
Zvuk sa zvyšuje po pritlačení hlavy kefky k zubom.		
Pohybuje sa hriadeľ zubnej kefky.		To neznamená poruchu. (pozrite stranu 214.)



Životnosť batérie

Približne 3 roky. Ak sa dĺžka používania aj po úplnom nabití rapidne skráti, prevádzková životnosť batérie sa možno skončila. (Prevádzková životnosť batérie sa môže líšiť v závislosti na podmienkach používania alebo skladovania)

Vybratie zabudovanej nabijateľnej batérie

Pred likvidáciou zubnej kefky z nej vyberte zabudovanú nabijateľnú batériu.

Zabezpečte, aby bola batéria zneškodnená na úradne ustanovenom mieste, ak také existuje.

Tento obrázok sa môže používať len pri likvidácii zubnej kefky a nesmie sa používať na jej opravu. Ak zubnú kefku svojpomocne rozoberiete, nebude viac vodovzdorná, čo môže spôsobiť poruchu.

- Pri vyberaní batérie vyberte zubnú kefku z nabíjačky.
- Stlačením hlavného vypínača prístroj zapnite a potom nechajte bežať, kým sa batéria celkom nevybije.
- Vykonajte kroky ① až ④, zdvihnite batériu a vyberte ju.
- Neskratujte akumulátor.

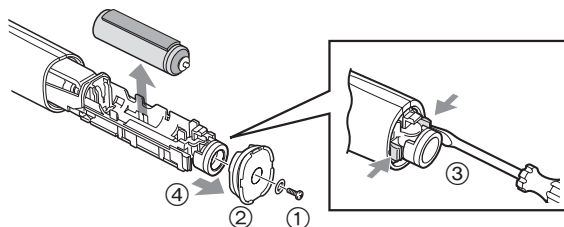

Informácie o ochrane životného prostredia a recyklovaní materiálu

Táto zubná kefka obsahuje lítiovo-iónovú batériu. Batériu, prosím, odovzdajte na likvidáciu na oficiálne určenom mieste, ak také vo vašej krajine existuje.

Technické špecifikácie

Zdroj energie	Pozrite si štítok s označením na výrobku (Automatický prevod napätia)
Batéria	1 lítiovo-iónová batéria (3,6 V; 500 mAh)
Čas nabíjania	Približne 17 hodín
Akustický hluk vo vzduchu	57 (dB (A) pri 1 pW)

Tento výrobok je určený iba na domáce použitie.

Výmena hlavy kefky (predáva sa samostatne)

- Zubná kefka by sa mala z hygienických dôvodov vymieňať za novú každé 3 mesiace alebo podobne, a to aj ak sa jej tvar nezmenil.
- Ak sú štetiny ohnuté na jednu stranu alebo sú opotrebované, čistenie zubnou kefkou nie je účinné. Hlavu zubnej kefky vymeňte za novú.

Číslo súčiastky	Náhradná kefka pre EW-DL82	
WEW0929	Kefka na odstraňovanie zubného povlaku	
EW0940	Kefka na čistenie medzizubných priestorov	

Informácie pre užívateľ'ov o likvidácii použitého elektrického a elektronického zariadenia (súkromné domácnosti)



Tieto symboly na prístrojoch, batériách a baleniach alebo v priložených návodoch na použitie znamenajú, že použité elektrické a elektronické zariadenia a batérie sa nesmú miešať so všeobecným domácim odpadom.



Pre správne zaobchádzanie, obnovu a recykláciu, odovzdajte prosím tieto produkty na určené zberné miesta, kde budú prijaté bez poplatku v súlade so Smernicami 2002/96/ES a 2006/66/ES. V niektorých krajinách je možné tieto produkty vrátiť priamo miestnemu maloobchodu v prípade, ak si objednáte podobný nový výrobok.

Správna likvidácia týchto produktov pomôže ušetriť hodnotné zdroje a zabrániť možným negatívnym vplyvom na ľudské zdravie a prostredie, ktoré môžu vzniknúť z nesprávneho zaobchádzania s odpadom.

Pre bližšie informácie o vašom najbližšom zbernom mieste kontaktujte, prosím, vaše miestne úrady.

V prípade nesprávnej likvidácie odpadu môžu byť uplatnené pokuty v súlade so štátnou legislatívou.

Pre právnické osoby v Európskej únii

Ak potrebujete zlikvidovať opotrebované elektrické a elektronické produkty, pre bližšie informácie kontaktujte, prosím, svojho miestneho predajcu alebo dodávateľ'a.

[Informácie o likvidácii elektrického a elektronického odpadu v krajinách mimo Európskej únie]

Tieto symboly platia iba v Európskej únii. Ak si prajete zlikvidovať tento produkt alebo batériu, pre bližšie informácie kontaktujte, prosím, vaše miestne úrady alebo predajcu a informujte sa o správnej metóde likvidácie.



Slovensky



Panasonic

Használati utasítás
Hangvibrációs fogkefe (háztartási használatra)
Típuszám EW-DL82

Tartalomjegyzék

Biztonsági előírások	225	Hibaelhárítás	233
Az alkatrészek azonosítása	227	Akkumulátor-élettartam	235
A fogkefe tárolása és töltése	228	A beépített akkumulátor eltávolítása	235
A fogtisztítás előtt	229	Műszaki adatok	235
A fogkefe használata	229	A kefefej cseréje	
Ötletek a használathoz.....	230	(külön vásárolható meg)	235
Tisztítás	231		

Magyar

Köszönjük, hogy megvásárolta ezt a Panasonic terméket.

A készülék használata előtt olvassa végig ezt a használati utasítást, és tegye el, mert később szüksége lehet rá.

Figyelem

- A karbantartás előtt mindig húzza ki a készüléket és húzza ki a hálózati dugót a fali aljzatból. Ellenkező esetben fennáll az áramütés veszélye.
- Ne érje víz a töltőt. Ez áramütést okozhat.
- Ha a töltő tápkábele megsérült, az egész töltőt el kell dobni.
- A fogkefét gyermekek, és a csökkent fizikai, érzékelési és szellemi képességekkel rendelkező, valamint az efféle készülékek használatában járatlan személyek csak felügyelet mellett, vagy a készülék biztonságos használatának és a használattal járó veszélyek ismertetése után használhatják.
- A tisztítást és a karbantartást ne végezze a gyermek felügyelet nélkül.
- A gyermekek ne játsszanak a készülékkel.

Biztonsági előírások

A sérülések, a haláleset, az áramütés, a tűzveszély, a hibás működés és a készülékeket érintő károk kockázatának csökkentése érdekében mindig kövesse az alábbi biztonsági óvintézkedéseket.

A szimbólumok jelentése

A következő szimbólumokkal osztályozzuk és írjuk le a jelölés figyelmen kívül hagyása és a nem megfelelő használat okozta veszély, a sérülés és a vagyoni kár mértékét.

 **VESZÉLY** Súlyos sérülést vagy halált okozó veszélyt jelöl.

 **FIGYELEM** Súlyos sérülést vagy halált okozó lehetséges veszélyt jelöl.

 **VIGYÁZAT** Kisebb sérülést okozó lehetséges veszélyt jelöl.

A következő szimbólumokat használjuk a betartandó utasítások osztályozására és leírására.

 Ezt a szimbólumot használjuk, hogy a felhasználót olyan specifikus működtetési eljárásra figyelmeztessük, amelyet nem szabad végrehajtani.

 Ezt a szimbólumot használjuk, hogy figyelmeztessük a felhasználókat olyan specifikus működtetési eljárásra, amelyet követni kell a készülék biztonságos működtetéséhez.

VESZÉLY



Ez a termék beépített tölthető akkumulátorral rendelkezik. Ne dobja tűzbe, ne helyezze hő közelébe, ne töltsse, ne használja és ne hagyja magas hőmérsékletű helyen.

- Ez túlmelegedést, öngyulladás vagy robbanást okozhat.

FIGYELEM

Azonnal hagyja abba a használatot és húzza ki a csatlakozódugót abnormális működés vagy hiba esetén.

- Ellenkező esetben fennáll a tűz, az áramütés vagy a sérülés veszélye.



<Abnormális vagy hibás működés>

- **A főegység, töltő eldeformálódott vagy abnormálisan forró.**
- **A főegységnek vagy a töltőnek égett szaga van.**
- **A főegység vagy a töltő használata során, vagy a főegység töltése közben abnormális hang hallható.**

- Azonnal kérjen vizsgálatot vagy javítást egy hivatalos szervizben.

Minden esetben győződjön meg róla, hogy a készülék a töltőn feltüntetett névleges feszültségértékének megfelelő elektromos tápforrásra csatlakozik.

Teljesen dugja be a csatlakozódugót.

- Ellenkező esetben fennáll az áramütés veszélye vagy tűz ütethet ki.





A por lerakódásának elkerülése érdekében rendszeresen tisztítsa meg a csatlakozódugót.







- Ennek elmulasztása a nedvesség okozta szigetelési hiba miatt tüzet okozhat.

Húzza ki a csatlakozódugót és törölje le egy száraz kendővel.

FIGYELEM

-  **Soha ne csatlakoztassa és ne húzza ki vizes kézzel a csatlakozódugót.**
- Ez elektromos áramütést vagy sérülést okozhat.
-  **Ne helyezze a töltőt vízzel feltöltött mosdó vagy fürdőkád közelébe.**
- Ezzel elektromos áramütést, vagy a rövidzár miatt tüzet okozhat.
-  **Soha ne szerelje szét, kivéve, ha leselejtezi a terméket.**
- Ez tüzet, elektromos áramütést vagy sérülést okozhat.
- Ne tárolja olyan helyen, ahol csecsemők vagy gyermekek elérhetik. Ne engedje, hogy használják a készüléket.**
- Ellenkező esetben balesetet vagy sérülést okozhat az eltávolítható alkatrészek véletlen lenyelése.
- Ne használja, ha a vezeték vagy a csatlakozódugó megsérült vagy ha a hálózati aljzatba lazán csatlakozik.**
-  **Ne károsítsa, módosítsa és erőltetve ne hajlítsa meg, ne húzza és ne csavarja a vezetékét.**
Továbbá ne tegyen rá súlyos tárgyat, és ne csipje be a vezetékét.
- Ezzel elektromos áramütést, vagy a rövidzár miatt tüzet okozhat.
-  **A mellékelt töltő helyett ne használjon más eszközt. Továbbá ne töltsön semmilyen más eszközt a mellékelt töltővel.**
- Ezzel égést vagy a rövidzár miatt tüzet okozhat.
- Ne használja, ha túllépi a fali aljzat vagy a vezetékek maximális terhelhetőségét.**
- Ha túl sok csatlakozódugó csatlakoztatásával túllépi a fali aljzat terhelhetőségét, akkor a túlmelegedés miatt tüzet okozhat.
- Ne alakítsa át és ne javítsa a készüléket.**
- Ez tüzet, elektromos áramütést vagy sérülést okozhat.
A javításhoz (akkumulátorcseréhez stb.) vegye fel a kapcsolatot egy hivatalos szervizzel.

VIGYÁZAT

- Ha hosszú ideig nem használja a készüléket, húzza ki a csatlakozódugót a hálózati aljzataból.**
 - Ellenkező esetben a szigetelés elhasználódása miatt fellépő elektromos szivárgás miatt elektromos áramütés vagy tűz veszélye áll fenn.
- A csatlakozódugót a dugónál fogva, és ne a vezetéknel fogva húzza ki.**
 - Ellenkező esetben elektromos áramütést, vagy a rövidzár miatt tüzet okozhat.
- Súlyos ínybetegség, kezelés alatt álló fog, vagy szájjüregi tünetek esetén használat előtt konzultáljon fogorvosával.**
 - Ennek elmulasztása sérülést okozhat vagy károsíthatja a fogakat és az ínyt.
- Ne használja a fogkefét magas csiszolóanyag tartalmú fogkrémmel, ilyen például a dohányfoltokat eltüntető és a fogfehérítő fogkrém.**
Ne engedje olyan személynek használni a fogkefét, aki nem tudja azt működtetni.
-  **Ne használják olyan személyek a fogkefét, akiknek a szája kevésbé érzékeny.**
Ne nyomja a fogkefe fejét erősen a fogakhoz és az ínyhez, és ne használja folyamatosan ugyanazon a ponton.
Ne alkalmazza a főegység és a kefefej műanyag részét a fogain.
- Ellenkező esetben sérülést okozhat vagy károsíthatja a fogakat és az ínyt.
-  **Fogtisztítástól eltérő célra soha ne használja.**
- Ellenkező esetben balesetet vagy sérülést okozhat.

⚠ VIGYÁZAT

⊘ **Ne használják közösen a kefejelet a családtagokkal vagy más személyekkel.**

- Ellenkező esetben fertőzést vagy gyulladást okozhat.

⊘ **Ne ejtse le a készüléket, és ne tegye ki rázkódásnak.**

- Sérüléseket szenvedhet.

⊘ **Ne tekerje a vezetékét szorosan a töltő köré tárolás előtt.**

- Ha ezt teszi, a terhelés miatt a vezeték megtörhet, és a rövidzárt tüzet okozhat.

⊘ **Ne helyezzen fémtárgyat, például érmét vagy csatot a töltőre.**

- Ellenkező esetben a nagy hő égést okozhat.

► Jegyzetek

Amikor először kezdi használni a fogkefét, észreveheti, hogy enyhén vérzik az ínye, még akkor is, ha az ínye egészséges. Ennek az az oka, hogy az ínyét először stimulálja a fogkefe. A vérzésnek egy- vagy kéthetes használat után meg kell szűnnie. A több mint két hét után is fennálló vérzés az íny kóros állapotára, például fogínysvadvadásra utalhat. Ebben az esetben ne használja a fogkefét és forduljon a fogorvosához.

Az alkatrészek azonosítása

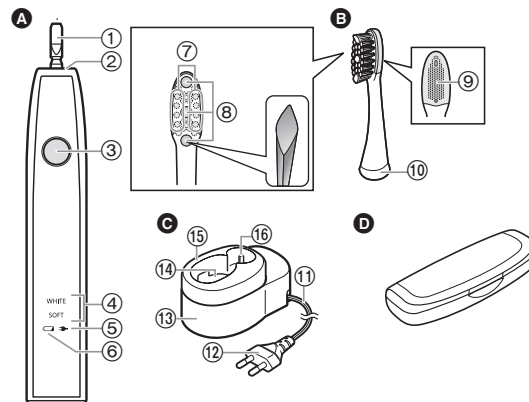

A Főegység

- 1 Fogkefe rúd
- 2 Vízálló gumitömítés
- 3 Üzemkapcsoló
- 4 Üzemmódjelző
- 5 Töltési állapot jelző lámpa (⇒)
- 6 Akkumulátor töltöttségi szintjét jelző lámpa (⇐)

B Szennyeződések eltávolító kefe

- 7 Extra finom oldalsó sörték
- 8 Nagy sűrűségű sörték
- 9 Nyelvtisztító
- 10 Azonosító gyűrű

C Töltő (RE8-52)

(A csatlakozódugó alakja a területtől függően eltérő lehet.)

- 11 Vezeték
- 12 Csatlakozódugó
- 13 Töltőbázis
- 14 Töltőrész
- 15 Főegység tartó
- 16 Kefefej tároló

D Hordtáska

A kefesörték jellemzői (8)

A közepén levő sörték (nagy sűrűségű sörték) rombusz alakban vannak elhelyezve, melyet a szennyeződések eltávolításához tervezünk.

A fogkefe tárolása és töltése

- Ha a fogkefe az első használatkor (vásárlás után azonnal, vagy 3 vagy több hónapi használaton kívüli állapot után) vagy használat közben leáll, tölts fel a fogségét.
- A töltés megengedett hőmérséklet-tartománya: 5 °C – 35 °C. Az akkumulátor nem töltődik fel megfelelően vagy egyáltalán nem töltődik szélsőségesen alacsony és magas hőmérsékleten.
- Amikor nem használja, a készüléket tarthatja a töltőn, hogy fenntartsa az akkumulátor teljes töltöttségét. Nem fogja túltölteni a készüléket.
- A készülék felmelegedhet működés és töltés közben. Ez normális jelenség.

1 Helyezze a töltőt stabil vízszintes felületre, mint például konyhapult.

2 Állítsa úgy a fogségét, hogy előre nézzen, és állítsa egyenesen a töltőrészbe.

3 A csatlakozódugót helyezze az aljzatba.

- A töltési állapotot jelző lámpa világít, és a töltés megkezdődik.
- A töltés nem kezdődik meg, ha a fogség ferdén áll, vagy ha a fogség alja nem érintkezik a töltőrészsel.

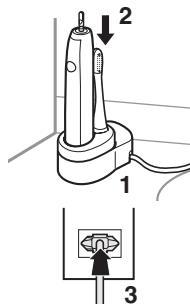

Ha nem tölt állandóan

- Kb. 17 óra alatt teljesen feltöltheti a fogkefét. A töltési idő csökkenhet a töltési kapacitástól függően.
- A teljes töltöttség kb. 90 percnyi használatot biztosít.
- Húzza ki a csatlakozódugót, ha a töltési állapotot jelző lámpa kialszik.

► Tárolás

A fogkefe kis méretben csak a fogség tartóval tárolható.

1. Csúsztassa el és távolítsa el a fogség tartót, és helyezze egy vízszintes, stabil helyre.
2. Tegye el a fogségét és a kefefejét.

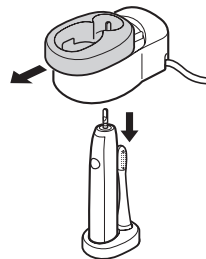

A lámpa

Amikor az akkumulátor töltése alacsony

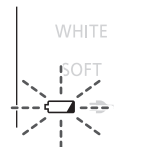

Az akkumulátor töltöttségi szintjét jelző lámpa villog.

Töltés közben



A töltési állapotot jelző lámpa világít.

A töltés befejezése után közvetlenül



A töltési állapotot jelző lámpa kikapcsol.

- Ha nem a mellékelt töltőt használja, lehetséges, hogy a fogkefe nem töltődik akkor sem, ha a töltési állapotot jelző lámpa világít.

A fogtisztítás előtt

- Ajánlott környezeti hőmérséklet használatkor 5 °C – 35 °C.
- Ne engedje, hogy hajápoló termékek (pl. gélek vagy olajok) vagy kézápoló szerek jussanak a készülékre, mert ezek károsíthatják a burkolatot.
- Ne forgassa erősen a kefefejet, ha a kefefej a főegységhez csatlakozik. Ellenkező esetben a kefefej vagy a főegység megsérülhet.

► A lágy indítás funkció (csak a WHITE (FEHÉR) üzemmód esetén)

A fogkefe az indítás után kb. 2 másodperc alatt fokozatosan éri el a kiválasztott sebességet és a rezgést.

► A 30 másodperces mosási jelzés funkció

Az óra 30 másodpercenként jelez, hogy figyelmeztessen a fogsor egyes részeinek mosási idejére. 2 percenként kétszer jelez, hogy figyelmeztessen az ajánlott fogmosási időre.

Fontos, hogy az egyes területeket ugyanolyan sorrendben és ugyanannyi ideig mossa minden egyes alkalommal, hogy egységesen mossa és tisztítsa meg a fogait.

Odafigyeléssel használja a 30 másodperces mosási jelzést, hogy ne hagyjon ki egyetlen pontot sem a szájában.

- Ossza fel a fogait 4 részre (alsó és felső, bal és jobb oldali), és mossa meg az egyes részeket a következő sorrendben 30 másodpercen keresztül: (1) a fogak elülső része, (2) a fogak harapófelülete és (3) a fog hátsó része.

A többi részt is hasonló módon mossa meg, és körülbelül 2 percet szánjon a teljes fogmosásra.

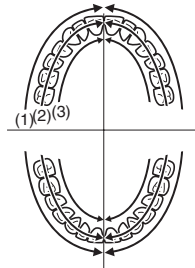

A hangvibrációs fogkefe feje nagy sebességgel rezeg. Ezért:

- Enyhén kell a sörtét a fogához nyomnia a fogmosáskor.
- A készülék első használatakor néhányan bizsergést vagy szúrást érezhetnek, melyet a nagysebességű vibrálás okoz. Ez az érzés alábbhagy a fogkefe néhány használata után.

A fogkefe használata

1 Helyezze a kefefejet szorosan a fogkefe rúdjára.

- Az átlósan való rögzítés vagy csavarás közbeni rögzítés során a kefefej vagy a főegység megsérülhet.
- A fogkefe rúdja mozog, ha erővel hatnak rá. Ez a működéshez szükséges, és nem hibás működés.

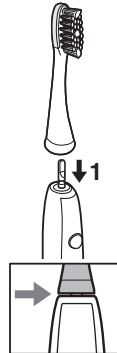

2 Helyezze a fogkefét a szájába.

- Szükség esetén a bekapcsolás előtt helyezze a kis mennyiségű fogkrémet a kefefejre, hogy megakadályozza a fogkrém szétröcskölését.

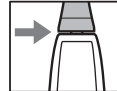

Magyar

3 Nyomja meg az üzempkapcsolót, hogy kiválassza az üzemmódot.

- Az üzempkapcsoló minden egyes megnyomására az üzemmód megváltozik.

Üzemmód	Leírás
WHITE SOFT	WHITE (FEHÉR) üzemmód <ul style="list-style-type: none">• Ajánlott a lepedék és a szennyeződések eltávolítására a normál fogtisztítás mellett
WHITE SOFT	SOFT (LÁGY) üzemmód <ul style="list-style-type: none">• Akkor ajánlott, ha úgy érzi, a fehér üzemmód túl erős.• Nyelvtisztításhoz ajánlott.
WHITE SOFT	KIKAPCSOLVA

- A szennyeződések a fog felszínének az ételek és az italok (pl. kávé, bor, tea) okozta elszíneződését értjük.
- Nem lehetséges a fogat az eredeti színén túl fehériteni, nem fehéreíthető az öregedés miatt sárguló fog és az elszíntelenedett fog.
- A hang erőteljesebbé válhat, ha a kefefejet túl erősen nyomja a fogához, de ez nem számít hibás működésnek. Enyhén nyomja a kefefejet a fogához.

4 Kapcsolja ki a főegységet a főgömsás után.

- A készüléket a szájból való kivétel előtt kapcsolja ki, hogy megakadályozza a hab szétröcskölését.

← 3

Ötletek a használathoz

Hogyan alkalmazza/mozgassa, amikor a fogát mossa

Üzemmód: WHITE/SOFT (FEHÉR/LÁGY)

- ▶ **A fog felületéhez, a fogak és az íny határterületéhez**
Állítsa a sörtét 45°-os szögbe.

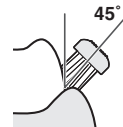

- ▶ **Az első fogak hátsó része és a rendellenesen álló fogakhoz**
Mossa függőlegesen.
Mozgassa a fogkefét a fog szöge szerint.



- ▶ **A rágó felülethez (hátsó fogak)**
Alkalmazza felülről.

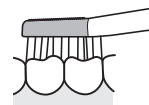

- Finoman nyomja a sörtét a fogához, és mozgassa lassan a fogkefét.
A mozgás lelassul, ha a kefefejet túl erősen nyomja.
- Kis mennyiséget alkalmazzon, ha fogkrémet használ.

Hogyan alkalmazza/mozgassa, amikor a nyelvét mossa

Üzem mód: SOFT (LÁGY)

Úgy alkalmazza a nyelvtisztítót, hogy éppen csak hozzáérjen a nyelvéhez, és mozgassa előre kis erővel attól a területtől, amely szennyeződött. Ismételje meg többször.

- Megsértheti a nyelvét, ha a nyelvtisztítót túl erősen nyomja a nyelvéhez.



► A hányás elkerülése

A nyelvét nyújtsa ki, és kilégzés közben alkalmazza a keféet.

Tisztítás

Kímélő konyhai tisztítószerrel használjon, amikor a terméket tisztítószerezrel tisztítja.

Soha ne használjon vegyi anyagokat, mint például higító, benzin vagy alkohol.

A főegység és a kefefej tisztítása

- A tisztítást és a karbantartást ne végezze gyermek.
- Vízrel való tisztítás előtt kapcsolja ki a főegységet, és távolítsa el a kefefejet.

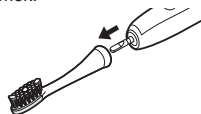

► Kefefej

Mossa meg a kefefejet folyó víz alatt.

- Rázza meg jól, hogy eltávolítsa a vizet a mosás után.
- Ne húzza meg a kefe sörtéit.
- Ne mossa 80°C-nál melegebb vízzel.
- Ne mossa erőteljesen a nyelvtisztítót hegyes tárggyal vagy körömmel.



► Főegység

Mossa meg a készüléket folyó víz alatt.

- Ne dörzsölje vagy sértse meg a vízálló gumitömítést.
- Ne merítse a készüléket vízbe.
- Ne mossa 40°C-nál melegebb vízzel.

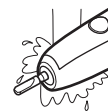

► Vízrel való megmosás után

1. Törölje szárazra egy kendővel.
 - Ne töltsé nedvesen.
2. Tegye vissza a főegységet és a kefefejet a töltőre.

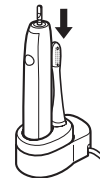

Ha lejön az azonosító gyűrű

Tegye vissza az azonosító gyűrűt.

- Az azonosító gyűrű eltörhet, ha túl erősen húzza.
- A fogkefe azonosító gyűrű nélküli használata nincs hatással annak teljesítményére. A gyűrű csak a használó azonosítására szolgál.

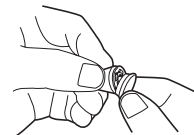

A töltő tisztítása

1. Csúsztassa el és távolítsa el a főegység tartót a töltőbázisról.
2. Egy puha kendővel törölje le a szennyeződést a töltőbázisról.
3. Mossa le a főegység tartót vízzel.
 - A lemosás után törölje le a vizet.
 - Csak vízzel mossa a főegység tartót.
4. Törölje le a csatlakozódugó villáit száraz kendővel hathavonta egyszer.

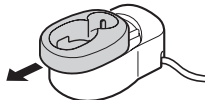

A hordtáska tisztítása

1. Mossa le vízzel.
2. A lemosás után törölje le a vizet.

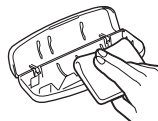
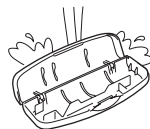

Ha leválik a táska teteje

1. Igazítsa össze a táska tetejének és aljának illesztő részét az ábrán látható módon.
2. Nyomja a felső részt a nyilak által jelzett irányba.

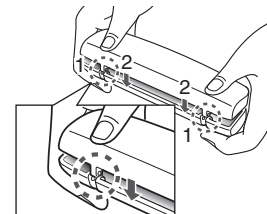

Hibaelhárítás

Probléma	Lehetséges ok	Művelet
A töltési állapotot jelző lámpa nem kapcsol be.	▶ Nem régen vásárolta a fogkefét vagy hosszú ideig nem használta.	▶ Lehetséges, hogy a fogkefe nem villog vagy nem kapcsol be néhány perccel a töltés után, de be fog kapcsolni, ha tovább tölti. Ha továbbra is villog, a javításhoz vegye fel a kapcsolatot egy márkaszervizzel.
A töltési állapotot jelző lámpa gyorsan villog. (Másodpercenként kétszer)	▶ A hőmérséklet túl alacsony vagy túl magas töltés közben.	▶ A fogkefét az ajánlott töltési hőmérsékleten (5 °C – 35 °C között) töltsen. Ha az ajánlott töltési hőmérsékleten történő töltéskor is villog, a javításhoz vegye fel a kapcsolatot egy márkaszervizzel.
A fogkefe csak néhány percig használható akkor is, ha fel van töltve.	▶ Túl kevés ideig töltötte. ▶ A főegység nem áll egyenesen a töltőn.	▶ Töltsen a fogkefét legalább 17 órán keresztül. (Lásd 228. oldal.) ▶ Állítsa a főegységet úgy, hogy az alja hozzáérjen a töltő töltőrészéhez, és ellenőrizze, hogy a töltési állapotot jelző lámpa világít-e.
A fogkefe nem működik, ha az akkumulátor töltöttségi szintjét jelző lámpa nem villog.	▶ Az újratölthető akkumulátor élettartama végére ért. (Kb. 3 év)	▶ A javításhoz vegye fel a kapcsolatot egy hivatalos szervizzel.
A fogkefe nem működik.	▶ A hőmérséklet túl alacsony vagy túl magas használat közben.	▶ Használja az ajánlott használati hőmérsékleten 5 °C – 35 °C között.
A fogkefe hirtelen leáll.	▶ A 30 másodperces mosási jelző funkció be van kapcsolva. (Lásd 229. oldal.)	▶ Ez nem működési hiba. Folytassa a használatot.
A rezgés fokozatosan növekszik az üzemkapcsoló megnyomásakor.	▶ A Lágy indítás funkció be van kapcsolva. (Lásd 229. oldal.)	

Akkumulátor-élettartam

Nagyjából 3 év. Ha a használati gyakoriság a teljes töltöttség ellenére erőteljesen csökken, akkor az akkumulátor elérte működési élettartamának végét.

(Az akkumulátor működési élettartama eltérő lehet a használattól és a tárolási körülményektől függően)

A beépített akkumulátor eltávolítása

A fogkefe leselejtezése előtt távolítsa el a tölthető akkumulátort.

Az akkumulátort a hivatalosan kijelölt helyen ártalmatlanítsa, ha van ilyen. Ez az ábra csak akkor érvényes, ha selejtezi a fogkefét, és nem javítja meg azt. Ha saját maga szereli szét a fogkefét, akkor a továbbiakban nem lesz vízálló, ami meghibásodáshoz vezethet.

- Az akkumulátor eltávolításakor vegye le a fogkefét a töltőről.
- Nyomja meg a főkapcsolót a bekapcsoláshoz, és hagyja bekapcsolva, amíg az akkumulátor teljesen lemerül.
- Hajtsa végre az ①–④. lépéseket, majd emelje fel és vegye le az akkumulátort!
- Ügyeljen, hogy az akkumulátort ne zárja rövidre.

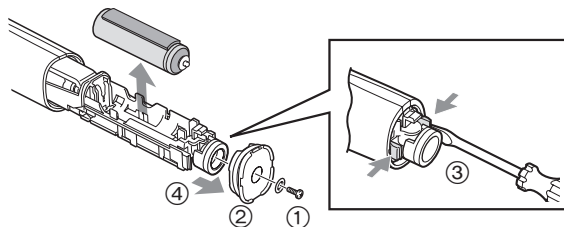

Környezetvédelem és anyag-újrafelhasználás

A fogkefe lítium-ion akkumulátort tartalmaz.

Az akkumulátort feltétlenül valamelyik hivatalosan kijelölt helyen ártalmatlanítsa, ha van ilyen az országban!

Műszaki adatok

Áramellátás	Tekintse meg a termék névtábláját (Automatikus feszültségátalakítás)
Akkumulátor	1 db lítium-ion akkumulátor (3,6 V; 500 mAh)
Töltési idő	Kb. 17 óra
Levegőben terjedő akusztikai zaj	57 (dB (A) 1 pW teljesítménynél)

Ezt a készüléket kizárólag háztartási használatra tervezték.

A kefefej cseréje (külön vásárolható meg)

- A kefefej higiéniai okokból újra kell cserélni legalább 3 havonta, vagy akkor, ha az alakja megváltozott.
- Ha a sörték az egyik oldalon elhajlottak vagy elkoptak, akkor a fogkefe nem hatékonyan tisztítja a fogát. Cserélje ki a kefefejet egy újra.

Alkatrész szám	Pót kefefej az EW-DL82 készülékhez	
WEW0929	Szennyeződések eltávolító kefe	
EW0940	Hegyes kefe	

Tájékoztatás felhasználók számára az elhasználtott készülékek, szárazelemek és akkumulátorok begyűjtéséről és ártalmatlanításáról



A termékeken, a csomagoláson és/vagy a kísérő dokumentumokon szereplő szimbólumok azt jelentik, hogy az elhasználtott elektromos és elektronikus termékeket, szárazelemeket és akkumulátorokat az általános háztartási hulladéktól külön kell kezelni.



Az elhasználtott készülékek, szárazelemek és akkumulátorok megfelelő kezelése, hasznosítása és újrafelhasználása céljából, kérjük, hogy az ország törvényeinek, valamint a 2002/96/EK és a 2006/66/EK irányelveknek megfelelően juttassa el azokat a kijelölt gyűjtőhelyekre.

E termékek, szárazelemek és akkumulátorok előírászerű ártalmatlanításával Ön hozzájárul az értékes erőforrások megóvásához, és megakadályozza az emberi egészség és a környezet károsodását, amit egyébként a hulladékok nem megfelelő kezelése okozhat.

Az elhasználtott termékek, szárazelemek és akkumulátorok begyűjtésével és újrafelhasználásával kapcsolatban, kérjük, érdeklődjön a helyi közösségénél, a területi hulladékártalmatlanító szolgálatnál vagy abban az üzletben, ahol a termékeket vásárolta.

E hulladékok szabálytalan elhelyezését a nemzeti jogszabályok büntethetik.

Az Európai Unió üzleti felhasználói számára

Ha az elektromos vagy elektronikus berendezésétől meg kíván szabadulni, kérjük, további tájékoztatásért forduljon a forgalmazójához vagy a szállítójához.

[Hulladékkezelési tájékoztató az Európai Unión kívüli egyéb országokban]

Ezek a szimbólumok csak az Európai Unióban érvényesek. Ha meg kíván szabadulni a termékektől, kérjük, lépjen kapcsolatba a helyi hatóságokkal vagy a kereskedővel, és kérdezze meg őket a hulladékelhelyezés megfelelő módjáról.

Műszaki adatok:

Minőségtanúsítás

Motorfeszültség: 3,6 V DC egyenfeszültség

Töltési idő: 17 óra

Ezt a készüléket kizárólag háztartási használatra tervezték.

Tápellátás: beépített akkumulátor

Táp feszültség: 3,6 V egyenfeszültség

Méret (szélesség x magasság x mélység):

25 mm x 30 mm x 210 mm

Tömeg: 90 g

Hálózati tápegység és akkumulátor töltő adatai:

Típus: RE8-52

Hálózati feszültség: 100 – 240 V AC, 50 – 60 Hz

Áramfelvétel: 30 mA

Terhelhetőség: 32 mA

Érintésvédelmi osztály: II.

Méret (szélesség x magasság x mélység):

47 mm x 78 mm x 43 mm

Tömeg: 142 g

Megjegyzés: A műszaki adatok változtatásának jogát fenntartjuk.

A tömeg és méret adatok megközelítő értékek.

Panasonic

Instrucțiuni de utilizare
(Pentru uz casnic) Periuță de dinți cu vibrații sonice
Nr. model EW-DL82

Cuprins

Măsuri de siguranță	239	Curățare.....	246
Identificarea părților componente.....	242	Depanare	248
Depozitarea și încărcarea periuței de dinți	242	Durata de viață a acumulatorului	250
Înainte de începerea periajului	243	Îndepărtarea acumulatorului încorporat... 250	
Utilizarea periuței de dinți.....	244	Specificații.....	250
Sfaturi privind utilizarea.....	245	Schimbarea capului periuței (vândut separat).....	250

Română

Vă mulțumim că ați achiziționat acest produs Panasonic.

Înainte de a utiliza acest dispozitiv, vă rugăm să citiți toate aceste instrucțiuni și să le păstrați pentru referințe ulterioare.

237

Avertisment

- Înainte de a efectua orice operație de întreținere, asigurați-vă că ați oprit dispozitivul și că ați scos ștecherul din priză. În caz contrar există riscul de electrocutare.
- Nu spălați încărcătorul. În caz contrar există riscul de electrocutare.
- În cazul în care cablul de alimentare al încărcătorului este deteriorat, întregul încărcător trebuie eliminat.
- Periuțele de dinți pot fi utilizate de copiii și persoanele cu capacități fizice, senzoriale sau mintale reduse sau lipsite de experiență și cunoștințe dacă sunt supravegheați sau au fost instruiți referitor la modul de utilizare a dispozitivului în condiții de siguranță și înțeleg riscurile implicate.
- Curățarea și întreținerea nu trebuie făcute de copii nesupravegheați.
- Copiii nu trebuie lăsați să se joace cu acest dispozitiv.

Măsurile de siguranță

Pentru a reduce riscul de rănire, moarte, electrocutare, incendiu, funcționare defectuoasă, deteriorare a echipamentului sau pagube aduse proprietății, trebuie respectate întotdeauna următoarele măsuri de siguranță.

Explicarea simbolurilor

Următoarele simboluri sunt utilizate pentru a clasifica și descrie nivelul de risc, rănire și pagube aduse proprietății, care pot avea loc atunci când semnificația acestora nu este luată în considerare și are loc o utilizare necorespunzătoare.



PERICOL

Indică un risc potențial care va cauza rănirea gravă sau moartea.



AVERTISMENT

Indică un risc potențial care poate cauza rănirea gravă sau moartea.



ATENȚIE

Indică un risc ce poate cauza rănirea ușoară.

Următoarele simboluri sunt utilizate pentru a clasifica și descrie tipul instrucțiunilor care trebuie respectate.



Acest simbol este utilizat pentru a alerta utilizatorii asupra unei proceduri specifice de utilizare care nu trebuie efectuată.



Acest simbol este utilizat pentru a alerta utilizatorii asupra unei proceduri specifice de utilizare care trebuie efectuată, astfel încât dispozitivul să poată fi utilizat în siguranță.



PERICOL



Acest produs are încorporat un acumulator reîncărcabil. Nu-l aruncați în foc, nu-l expuneți la căldură, nu-l încărcați, utilizați sau lăsați într-un mediu cu temperatură ridicată.

- În caz contrar, există risc de supraîncălzire, aprindere sau explozie.



AVERTISMENT

Opriti imediat utilizarea și scoateți ștecărul de alimentare dacă apar anomalii sau defecțiuni.

- Nerespectarea acestei instrucțiuni poate cauza incendiu, electrocutare sau leziuni.

<Anomalii sau defecțiuni>



• **Unitatea principală sau încărcătorul sunt deformate sau anormal de fierbinți.**

• **Unitatea principală sau încărcătorul miros a ars.**

• **Se aude un sunet ciudat în timpul încărcării sau utilizării unității principale sau încărcătorului.**

- Solicitați imediat verificarea sau repararea la un centru de service autorizat.

Asigurați-vă întotdeauna că aparatul este conectat la o sursă de alimentare cu electricitate care să fie compatibilă cu tensiunea nominală menționată pe încărcător.



Introduceți complet ștecărul de alimentare.

- Nerespectarea acestei instrucțiuni poate cauza incendiu sau electrocutare.

Curățați regulat ștecărul de alimentare pentru a preveni acumularea prafului.



- Nerespectarea acestei instrucțiuni poate provoca incendiu din cauza problemelor de izolare provocate de umiditate.
Deconectați ștecărul de alimentare și ștergeți-l cu o cârpă uscată.

AVERTISMENT

 **Nu conectați sau deconectați ștecărul de alimentare la/de la o priză dacă aveți mâna udă.**

- În caz contrar, există risc de electrocutare sau rănire.

 **Nu așezați niciodată încărcătorul pe sau lângă chiuveta sau cada plină cu apă.**

- În caz contrar, există risc de electrocutare sau incendiu din cauza unui scurtcircuit.

 **Nu dezasamblați produsul decât atunci când doriți să-l aruncați.**

- În caz contrar, există risc de incendiu, electrocutare sau rănire.

 **A nu se păstra în locuri accesibile copiilor sau sugarilor. Nu îi lăsați să folosească produsul.**

- Procedând astfel, există risc de accidente sau leziuni provocate de înghițirea accidentală a pieselor detașabile.

A nu se utiliza atunci când cablul sau ștecărul de alimentare sunt deteriorate sau când conectarea la priză nu este adecvată.

 **Nu deteriorați, modificați, îndoiți forțat, smuciiți, răsucliiți sau strângeți în mănunchi cablul.**

De asemenea, nu ciupiți și nu așezați obiecte grele deasupra cablului.

- În caz contrar, există risc de electrocutare sau incendiu din cauza unui scurtcircuit.

 **Nu utilizați decât încărcătorul furnizat. De asemenea, nu încărcați alte produse utilizând încărcătorul furnizat.**

- Procedând astfel există risc de arsuri sau incendiu din cauza unui scurtcircuit.

A nu se utiliza astfel încât să fie depășite valorile nominale ale prizei sau ale cablurilor.

 - Depășirea valorii nominale prin conectarea prea multor ștecăre de alimentare la o singură priză poate provoca incendiu din cauza supraîncălzirii.

Nu efectuați modificări sau reparații.

 - În caz contrar, există risc de incendiu, electrocutare sau rănire. Contactați un centru de service autorizat pentru reparații (schimbarea acumulatorului etc.).

ATENȚIE

Deconectați ștecărul de alimentare de la priză atunci când nu utilizați aparatul o perioadă mai lungă de timp.

 - Nerespectarea acestei instrucțiuni poate provoca electrocutare sau incendiu din cauza scurgerilor de electricitate provocate de probleme de izolare.

Deconectați ștecărul de alimentare apucând de el și nu de cablu.

 - Nerespectarea acestei instrucțiuni poate provoca electrocutare sau incendiu din cauza unui scurtcircuit.

Persoanele care suferă de afecțiuni grave ale gingiilor, care urmează un tratament stomatologic sau care sunt îngrijorate din cauza unor simptome orale trebuie să consulte un dentist înainte de utilizare.

 - Nerespectarea acestor indicații poate duce la leziuni dentare și ale gingiilor.

ATENȚIE

Nu utilizați periuța cu paste de dinți cu un conținut mare de elemente abrazive, ca de exemplu cele pentru îndepărtarea tartrului sau pentru înălbire.

Nu permiteți utilizarea periuței de persoane care nu o pot folosi singuri.

 **Persoanele cu o sensibilitate orală redusă nu trebuie să folosească periuța.**

Nu apăsați foarte tare capul periuței pe dinți sau gingii și nu periați prea mult într-un singur loc.

Nu aplicați pe dinți piesele din plastic ale unității principale sau ale capului periuței.

- Procedând astfel există risc de leziuni la nivelul dinților și gingiilor.

 **A nu se utiliza în alt scop decât pentru curățarea dinților.**

- Procedând astfel există risc de accidente sau leziuni.

 **Nu folosiți în comun capul periuței împreună cu familia sau alte persoane.**

- Acest lucru se poate solda cu o infecție sau o inflamație.

 **Nu-l scăpați pe jos și nu-l supuneți la șocuri.**

- În caz contrar, există risc de rănire.

 **Nu înfășurați strâns cablul în jurul încărcătorului atunci când acesta nu este utilizat.**

- Procedând astfel, există riscul ca firul din interiorul cablului să se rupă, putând provoca incendiu din cauza unui scurtcircuit.

 **Nu așezați obiecte metalice, precum monede sau agrafe, deasupra încărcătorului.**

- Procedând astfel, există risc de arsuri din cauza căldurii excesive.

► Note

Când începeți să utilizați pentru prima dată această periută de dinți, puteți experimenta ușoare sângerări la nivelul gingiei, chiar dacă gingiile dumneavoastră sunt sănătoase. Acest lucru se datorește faptului că gingiile dumneavoastră sunt stimulate de periută de dinți pentru prima dată. Sângerarea trebuie să se oprească după o săptămână sau două de utilizare. Sângerarea care persistă pentru o perioadă mai îndelungată de două săptămâni poate indica o stare anormală a gingiilor, precum pioree. În acest caz, se recomandă încetarea utilizării periutei de dinți și consultarea dentistului.

Identificarea părților componente

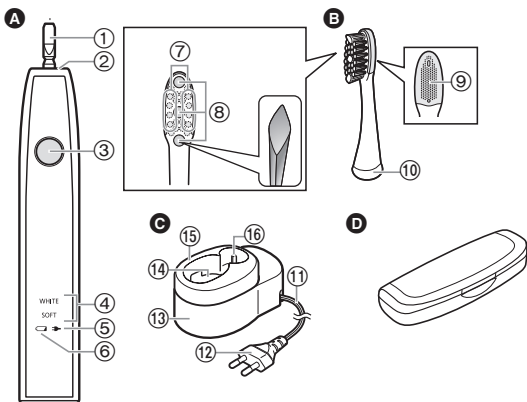

A Unitate principală

- ① Mâner periută de dinți
- ② Garnitură din cauciuc pentru protecție împotriva apei
- ③ Întrerupător de pornire
- ④ Indicator mod
- ⑤ Indicator luminos stare încărcare (→)
- ⑥ Indicator luminos de capacitate a bateriei (←)

B Periută pentru pete

- ⑦ Fire laterale extrafine
- ⑧ Fire cu densitate mare

- ⑨ Suprafață pentru curățarea limbii
- ⑩ Inel de identificare

C Încărcător (RE8-52) (Forma ștecărului de alimentare diferă în funcție de regiune.)

- ⑪ Cablu
- ⑫ Ștecăr de alimentare
- ⑬ Bază încărcător
- ⑭ Secțiune încărcare
- ⑮ Ghidaj unitate principală
- ⑯ Suport pentru capul periutei

Accesorii

D Cutie transport

Caracteristicile firelor periutei (⑧)

Firele din centru (firele cu densitate mare) sunt aranjate în formă de romb, pentru a îndepărta petele.

Depozitarea și încărcarea periutei de dinți

- Dacă periută de dinți se oprește din funcționare la prima utilizare (imediat după cumpărare, sau după o perioadă de 3 luni sau mai mult de neutilizare), sau în timpul utilizării, încărcați unitatea principală.
- Temperatura ambiantă adecvată pentru încărcare este de 5 °C – 35 °C. Este posibil ca acumulatorul să nu se încarce corespunzător sau chiar deloc în condiții de temperatură foarte scăzută sau foarte ridicată.
- Atunci când nu o folosiți, puteți păstra unitatea principală atașată pe încărcător pentru a păstra capacitatea completă a bateriei. Acest lucru nu va conduce la supraîncărcarea unității principale.
- În timpul utilizării și al încărcării, unitatea principală se poate încălzi. Totuși, acest lucru este normal.

1 Așezați încărcătorul pe o suprafață stabilă, orizontală, precum un blat.

2 Aliniați unitatea principală astfel încât să fie îndreptată înainte, și fixați-o în secțiunea de încărcare.

3 Introduceți ștecărul de alimentare în priză.

- Indicatorul luminos de starea a încărcării va străluci și procesul de încărcare va începe.
- Încărcarea nu poate începe dacă unitatea principală este înclinată sau partea inferioară a unității principale nu este în contact cu secțiunea de încărcare.

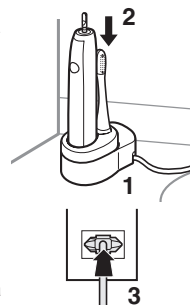

Dacă încărcarea nu este permanentă

- Periuța de dinți poate fi încărcată complet în aproximativ 17 ore. Timpul de încărcare poate să scadă în funcție de capacitatea de încărcare.
- O încărcare completă va oferi o autonomie în utilizare de aproximativ 90 de minute.
- Deconectați ștecărul de alimentare când indicatorul luminos al stării de încărcare se stinge.

► Despre depozitare

Periuța de dinți poate fi depozitată compact doar împreună cu ghidajul unității principale.

1. Glisați și scoateți ghidajul unității principale și așezați-l pe o suprafață orizontală și stabilă.
2. Fixați unitatea principală și capul periuței.

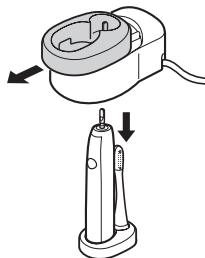

Despre indicatorul luminos

Când capacitatea acumulatorului este scăzută

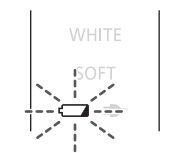

Indicatorul de capacitate a bateriei luminează intermitent.

În timpul încărcării



Indicatorul luminos de stare a încărcării strălucește.

După ce încărcarea s-a terminat



Indicatorul luminos al stării de încărcare se stinge

- Este posibil ca periuța de dinți să nu se încarce chiar dacă indicatorul luminos al stării de încărcare se aprinde, în cazul în care este utilizat un alt încărcător decât cel furnizat.

Înainte de începerea periajului

- Temperatura ambientală pentru utilizare este cuprinsă în intervalul 5 °C –35 °C.
- Nu permiteți produselor destinate părului (de ex., gel sau ulei) sau loțiunii de mâini să vină în contact cu unitatea, deoarece suprafața acestora poate fi deteriorată.
- Nu răsuciți forțat capul periuței când acesta este fixat pe unitatea principală. Procedând astfel există riscul deteriorării capului periuței sau a unității principale.

► Despre funcția de pornire lentă (doar pentru modul WHITE (ALB))

Periuța de dinți va ajunge treptat la viteza și vibrațiile selectate în aproximativ 2 secunde de la pornire.

► **Despre funcția temporizatorului de notificare a duratei periajului de 30 de secunde**

Temporizatorul va semnaliza o dată la un interval de 30 de secunde pentru a indica durata de periere a fiecărei porțiuni a gurii. Va semnaliza de două ori la un interval de 2 minute pentru a recomanda durata totală de periere recomandată.

Este important să vă periați fiecare zonă în aceeași succesiune și pe o durată egală de timp, de fiecare dată când vă spălați pe dinți, pentru a vă peria și spăla uniform dinții.

Utilizați corect funcția temporizatorului de notificare a duratei periajului de 30 de secunde astfel încât toată suprafața dinților să fie periată.

- Împărțiți-vă dentiția în 4 părți (sus și jos, stânga și dreapta) și periați fiecare zonă timp de 30 de secunde, astfel: "(1) partea din față a dinților", "(2) suprafața de mușcare a dinților", și "(3) partea din spate a dinților".

Periați și cealaltă parte în aceeași manieră și spălați-vă gura în aproximativ 2 minute.

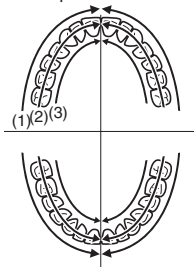

Capul acestei periuțe de dinți cu vibrații sonice vibrează la o viteză înaltă. De aceea:

- Pentru a vă spăla nu trebuie decât să apăsați ușor periuța pe dinții dumneavoastră.
- Atunci când utilizează pentru prima dată acest dispozitiv, unele persoane pot experimenta o senzație de gădilară sau furnicăre cauzată de vibrațiile de mare viteză. Senzația ar trebui să dispară după ce utilizarea repetată a periuței de dinți.

Utilizarea periuței de dinți

1 Introduceți ferm capul pe mânerul periuței de dinți.

- Fixarea sau demontarea pe diagonală sau prin răsucire poate provoca deteriorarea capului periuței sau a unității principale.
- Mânerul periuței de dinți se va mișca atunci când este aplicată o forță. Acest lucru este necesar funcționării, nefiind o defecțiune.

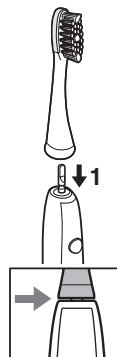

- Va rămâne un mic spațiu între capul periuței și unitatea principală.

2 Introduceți periuța de dinți în gură.

- Dacă doriți puteți aplica o cantitate mică de pastă de dinți pe capul periuței, însă înainte de a o pune, pentru a preveni împrăștierea pastei de dinți.

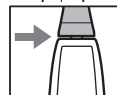

3 Apăsați întrerupătorul de pornire pentru a selecta modul.

- De fiecare dată când apăsați pe întrerupătorul de pornire, modul se schimbă.

Mod	Descriere
WHITE SOFT	Modul WHITE (ALB) <ul style="list-style-type: none">Recomandat pentru îndepărtarea plăcii dentare și a petelor cu ajutorul unui periaj normal
WHITE SOFT	Modul SOFT (DELICAT) <ul style="list-style-type: none">Recomandat atunci când simțiți că modul WHITE este prea intensRecomandat pentru curățarea limbii
WHITE SOFT	OPRIT

- Petele se referă la colorarea unor zone de pe suprafața dinților din cauza anumitor alimente și băuturi, precum cafeaua, vinul și ceaiul.
- Nu este posibilă albirea dinților dincolo de culoarea lor inițială, a dinților îngălbeniți din cauza îmbătrânirii sau a dinților decolorați.
- Este posibil ca zgomotul să crească în intensitate atunci când capul periuței este apăsat prea tare pe dinți, însă aceasta nu constituie o defecțiune. Nu apăsați prea tare capul periuței pe dinți.

4 După ce v-ați terminat de periat, opriți unitatea principală.

- Pentru a preveni împrăștierea spumei, opriți unitatea principală înainte de a o îndepărta din gură.

← 3

Sfaturi privind utilizarea

Cum să poziționați/mișcați periuța în timpul periajului

Modul: WHITE/SOFT (ALB/DELICAT)

- Pentru suprafețele de contact dintre dinți, sau dinți și gingii**
Poziționați firele periuței într-un unghi de 45°.

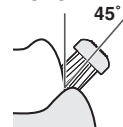

- Pentru partea din spate a dinților din față sau a dinților aliniați greșit**
Periați vertical.
Mișcați periuța de dinți pentru a se potrivi cu unghiul dinților.



- Pentru mușcătură (dinții din spate)**
Aplicați din partea superioară.

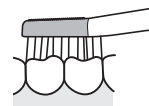

- Așezați ușor firele periuței pe dinți și mișcați încet periuța.
Mișcarea va fi încetinită în cazul în care capul periuței este apăsat prea tare.
- Când utilizați pastă de dinți aplicați o cantitate mică.

Română

Cum să poziționați/mișcați periuța când este curățată limba

Modul: SOFT (DELICAT)

Poziționați suprafața pentru curățarea limbii astfel încât abia să atingă limba, și mișcați înainte apăsând ușor pe suprafața murdară. Repetați de câteva ori.

- Vă puteți răni limba dacă apăsați prea tare suprafața pentru curățarea limbii.



► Pentru a preveni răspunsul emetic

Scoateți limba afară și aplicați periuța în timp ce expirați.

Curățare

Utilizați un detergent de vase delicat atunci când curățați produsul cu detergent.

Nu utilizați niciodată agenți chimici precum diluanții, benzină sau alcool.

Curățarea unității principale și a capului periuței

- Curățarea și întreținerea nu trebuie efectuate de copii.
- Opriti alimentarea unității principale și demontați capul periuței înainte de curățarea lor cu apă.

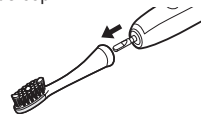

► Capul periuței

- Spălați capul periuței sub jet de apă.
- După spălare, scuturați bine pentru a îndepărta apa.
- Nu trageți firele periuței.
- Nu spălați cu apă la o temperatură mai mare de 80 °C.
- Nu spălați suprafața pentru curățarea limbii utilizând obiecte ascuțite sau cu ajutorul unghiilor.



► Unitate principală

Spălați unitatea principală cu apă de la robinet.

- Nu frecăți și nu deteriorați garnitura din cauciuc pentru protecție împotriva apei.
- Nu introduceți unitatea principală în apă.
- Nu spălați cu apă la o temperatură mai mare de 40 °C.

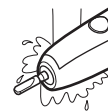

► După spălarea cu apă

1. Uscați cu ajutorul unui material moale.
 - Nu încărcăți dacă este umedă.
2. Amplasați din nou unitatea principală și capul periuței în încărcător.

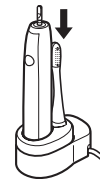

Dacă inelul de identificare iese

Amplasați la loc inelul de identificare.

- Inelul de identificare se poate rupe dacă trageți de el prea tare.
- Utilizarea periuței de dinți fără inelul de identificare nu afectează performanța. Inelul folosește doar utilizatorului în scop de identificare.

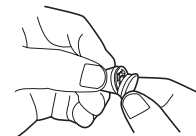

Curățarea încărcătorului

1. Glisați și scoateți ghidajul unității principale din baza încărcătorului.

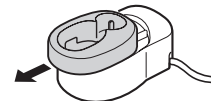

2. Ștergeți orice urmă de murdărie de pe baza încărcătorului utilizând o cârpă moale.



3. Spălați cu apă ghidajul unității principale.
 - După spălare îndepărtați orice urmă de apă.
 - Utilizați apă doar pentru a spăla ghidajul unității principale.
4. Aproximativ o dată la 6 luni ștergeți dinți ștecărului de alimentare cu o cârpă uscată.

Curățarea cutiei de transport

1. Spălați cu apă.
2. După spălare îndepărtați orice urmă de apă.

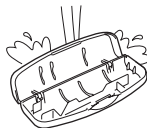

Dacă partea de sus a cutiei s-a desprins

1. Aliniați secțiunile de fixare ale părții de sus și a celei de jos a cutiei, conform figurii.
2. Apăsăți partea de sus a cutiei în direcția indicată de săgeți.

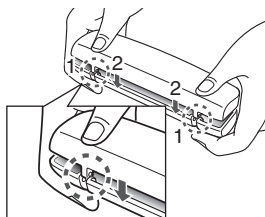

Depanare

Problema	Cauza posibilă	Măsura
Indicatorul luminos al stării de încărcare nu se aprinde.	▶ Tocmai ați achiziționat periuața de dinți sau nu ați utilizat-o o anumită perioadă de timp.	▶ Este posibil ca indicatorul luminos al periutei de dinți să nu se aprindă sau să nu lumineze intermitent timp de câteva minute de la începerea încărcării, însă dacă veți continua încărcarea acesta se va aprinde în cele din urmă. Dacă acesta continuă să lumineze intermitent după o perioadă de timp, contactați un centru de service autorizat pentru reparații.
Indicatorul luminos al stării de încărcare luminează intermitent rapid. (de două ori pe secundă)	▶ Temperatura din momentul încărcării este prea scăzută sau prea ridicată.	▶ Încărcați periuața de dinți în intervalul de temperatură recomandat, între 5 °C și 35 °C. În cazul în care indicatorul continuă să lumineze intermitent chiar dacă încărcarea se realizează în intervalul de temperatură recomandat, vă rugăm să contactați un centru service autorizat pentru reparații.
Periuața de dinți poate fi utilizată doar câteva minute, chiar dacă este încărcată.	▶ Perioada de încărcare este scurtă.	▶ Încărcați periuața de dinți timp de 17 ore sau mai mult. (Consultați paginile 242 și 243.)
	▶ Unitatea principală nu stă drept în încărcător.	▶ Așezați drept unitatea principală astfel încât partea inferioară să fie în contact cu secțiunea de încărcare a încărcătorului, și verificați dacă se aprinde indicatorul luminos al stării de încărcare.
Periuața de dinți nu funcționează iar indicatorul luminos al capacității bateriei luminează intermitent.	▶ Acumulatorul reincărcabil și-a atins durata de viață. (aprox. 3 ani)	▶ Contactați un centru de service autorizat pentru reparații.
	▶ Temperatura din momentul utilizării este prea scăzută sau prea ridicată.	▶ Utilizați aparatul doar în intervalul de temperatură recomandat, între 5 °C și 35 °C.

Durata de viață a acumulatorului

Aproximativ 3 ani. Este posibil ca acumulatorul să-și fi atins durata de viață în cazul în care intervalul de funcționare scade drastic, chiar și după o încărcare completă.

(Durata de viață a acumulatorului poate să varieze în funcție de modul de utilizare sau condițiile de păstrare)

Îndepărtarea acumulatorului încorporat

Scoateți acumulatorul reîncărcabil încorporat înainte de aruncarea periutei de dinți.

Asigurați-vă că acumulatorul este predat la un centru desemnat oficial, dacă există.

Această figură trebuie utilizată doar înainte de aruncarea periutei de dinți, și nu trebuie folosită pentru a o repara. Dacă demontați periuta de dinți, aceasta nu va mai fi impermeabilă, ceea ce poate duce la defectarea ei.

- Scoateți periuta de dinți din încărcător atunci când doriți să îndepărtați acumulatorul.
- Apăsăți întrerupătorul de pornire pentru a porni aparatul și lăsați-l să funcționeze până când acumulatorul este complet descărcat.
- Efectuați pașii de la ① la ④ și ridicați bateria, apoi scoateți-o.
- Vă rugăm aveți grijă să nu scurtcircuitați acumulatorul.

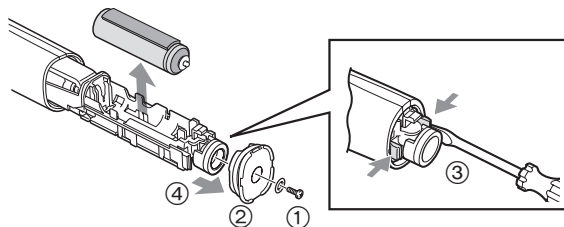

Română

250

Pentru protecția mediului și reciclarea materialelor

Această periută de dinți conține un acumulator Li-ion.

Vă rugăm să vă asigurați că bateria este predată într-un punct oficial desemnat, dacă există unul în țara dvs.

Specificații

Sursă de alimentare	Consultați plăcuța de identificare a produsului (conversie automată a tensiunii)
Acumulator	1 acumulator Litiu-ion (3,6 V; 500 mAh)
Timp de încărcare	Aprox. 17 ore
Poluare sonoră în aer	57 (dB (A) re 1 pW)

Acest produs este destinat exclusiv pentru utilizarea casnică.

Schimbarea capului periutei (vândut separat)

- Periuta trebuie schimbată cu una nouă aproximativ o dată la 3 luni, din motive de igienă, chiar dacă forma ei nu s-a modificat.
- Dacă firele sunt îndoite într-o parte sau uzate, perijalul nu mai este eficient. Înlocuiți capul periutei cu unul nou.

Cod articol	Periută de schimb pentru EW-DL82	
WEW0929	Periută pentru pete	
EW0940	Periută cu vârf	

Informații pentru utilizatori privind colectarea și debarasarea echipamentelor vechi și a bateriilor uzate



Aceste simboluri, de pe produse, ambalajele acestora și/sau documentele însoțitoare, au semnificația că produsele electrice și electronice uzate și bateriile nu trebuie amestecate cu deșeurile menajere generale.



În scopul aplicării unui tratament corespunzător, recuperării și reciclării produselor și bateriilor uzate, vă rugăm să le predați la punctele de colectare destinate, în concordanță cu legislația națională și directivele 2002/96/CEE și 2006/66/CEE.



Prin eliminarea corectă a acestor produse și a bateriilor uzate veți contribui la salvarea unor resurse valoroase

și la prevenirea oricăror efecte potențial negative asupra sănătății umane și a mediului înconjurător, care, în caz contrar ar putea fi cauzate prin manipularea necorespunzătoare a deșeurilor.

Pentru informații suplimentare privind colectarea și reciclarea aparatelor vechi și a bateriilor, vă rugăm să contactați autoritățile locale, firmele de salubritate sau unitatea de la care ați achiziționat produsele.

Pentru eliminarea incorectă a acestui tip de deșeurii se pot aplica amenzi, în conformitate cu legislația națională.

Pentru utilizatorii comerciali din Uniunea Europeană

Dacă doriți să vă debarasați de echipamente electrice și electronice, vă rugăm să contactați distribuitorul sau furnizorul dumneavoastră pentru mai multe informații.

[Informații privind eliminarea deșeurilor în țări din afara Uniunii Europene]

Aceste simboluri sunt valabile numai în Uniunea Europeană. Dacă doriți să eliminați acest tip de produse uzate, vă rugăm să contactați autoritățile locale sau distribuitorul și să aflați metoda corectă de eliminare.



Panasonic

Kullanım Talimatları
(Ev Kullanımı) Ses dalgası titreşimli diş fırçası
Model No. EW-DL82

İçindekiler

Güvenlik önlemleri	255	Nasıl temizlemeli.....	261
Parçaların tanımı.....	257	Sorun giderme	263
Diş fırçasının muhafazası ve şarj edilmesi	258	Pil ömrü	264
Dişlerinizi temizlemeden önce	259	Dâhili şarjlı pilin çıkarılması	264
Diş fırçasının kullanması	259	Teknik özellikler	264
Kullanım önerileri	260	Fırça kafasının değiştirilmesi (ayrı satılır)...	264

Bu Panasonic ürününü aldığınız için teşekkür ederiz.

Bu üniteyi kullanmadan önce lütfen talimatları eksiksiz okuyun ve ileride kullanmak için saklayın.

Türkçe

Uyarı

- Bakım yapmadan önce cihazın kapatıldığından ve fişinin prizden çekildiğinden emin olun. Aksi takdirde elektrik çarpmasına sebebiyet verebilirsiniz.
- Şarj cihazını yıkamayınız. Bu durum elektrik çarpmasına neden olabilir.
- Şarj cihazının elektrik kablosu hasarlıysa şarj cihazı bütünüyle atılmalıdır.
- Dış fırçaları, cihazın güvenli biçimde kullanılması ve taşıdığı tehlikeler ile ilgili bilgi veya eğitim verilmiş çocuklar, sınırlı fiziksel, duyuşal ve zihinsel yeteneklere, tecrübe ve bilgi eksikliği olan kişiler tarafından kullanılabilir.
- Temizlik ve kullanıcı bakımı, gözetim olmaksızın çocuklar tarafından yapılmamalıdır.
- Çocuklar cihazla oynamamalıdır.

Güvenlik önlemleri

Yaralanma, can kaybı, elektrik çarpması, yangın, arıza ve ekipman ya da maddi zarar verme riskini azaltmak için aşağıdaki güvenlik önlemlerini mutlaka uygulayınız.

Sembollerin açıklaması

Aşağıdaki semboller işaretlerin gözardı edilmesinin ve uygunsuz kullanımın neden olduğu kazaların, yaralanmanın ve maddi hasarın seviyesini açıklamak ve sınıflandırmak için kullanılmaktadır.



TEHLİKE

Ciddi bir yaralanma veya ölüme sonuçlanacak potansiyel bir kazayı işaret eder.



UYARI

Ciddi bir yaralanma veya ölüme sonuçlanabilecek potansiyel bir kazayı işaret eder.



DİKKAT

Küçük bir yaralanmayla sonuçlanabilecek kazayı işaret eder.

Aşağıdaki semboller izlenmesi gereken talimatların türünü açıklar ve sınıflandırır.



Bu sembol kullanıcıları uygulanması gereken belli bir kullanım süreciyle ilgili uyararak kullanılmaktadır.



Bu sembol, ünitenin güvenli bir şekilde kullanılması için izlenmesi gereken belli bir kullanım süreci ile ilgili kullanıcıları uyararak kullanılmaktadır.

TEHLİKE



Bu ürün, yerleşik yeniden şarj edilebilir bir pile sahiptir. Ateşe atmayın, ısı uygulamayın veya yüksek sıcaklıklı bir ortamda şarj etmeyin, kullanmayın ya da bırakmayın.

- Aksi takdirde aşırı ısınma, tutuşma ya da patlamaya neden olabilir.

UYARI



Bir anormallik ya da arıza olursa kullanmayı hemen bırakın ve elektrik fişini çekin.

- Aksi durumda yangın, elektrik çarpması ya da yaralanma meydana gelebilir.

<Anormallik ya da arıza durumları>

• **Ana ünite ya da şarj cihazı deforme olmuş veya anormal derecede ısınmış.**

• **Ana ünite ya da şarj cihazında yanık kokusu var.**

• **Kullanırken ya da şarj ederken ana üniteden veya şarj cihazından anormal ses çıkıyor.**

- Hemen yetkili servisten muayene ya da tamir talep edin.



Daima cihazın şarj cihazında belirtilen nominal gerilime uyuşan bir elektrik gücü kaynağında çalıştırılmasını sağlayın.

Elektrik fişini tam olarak takın.

- Aksi durumda yangın ya da elektrik çarpması meydana gelebilir.





Elektrik fişini toz birikmesinden korumak için düzenli olarak temizleyin.

- Aksi durumda nem sonucu oluşan yalıtım arızasıyla yangın çıkabilir. Elektrik fişini çekip kuru bir bezle silin.

UYARI

 **Elektrik fişini ıslak elle prize takmayın ya da prizden çıkarmayın.**
- Aksi takdirde elektrik çarpması ya da yaralanmaya neden olabilir.

 **Lütfen şarj aletini, su dolu lavabo veya küvet yakınına veya üstüne koymayınız.**
- Aksi takdirde kısa devre sonucu elektrik çarpmasına ya da yangına neden olabilir.

 **Ürünü elden çıkartmadığınız sürece asla sökmeyin.**
- Aksi takdirde yangına, elektrik çarpmasına ya da yaralanmaya neden olabilir.

 **Çocukların ya da bebeklerin ulaşabileceği yerde saklamayın. Kullanmalarına izin vermeyin.**
- Aksi durumda, hareketli parçaların yanlışlıkla yutulmasından dolayı kaza ya da yaralanma meydana gelebilir.

 **Kablo ya da elektrik fişi hasar görmüşse veya prize bağlantı gevşek olursa kullanmayın.**
Kabloya hasar vermeyin, değiştirmeyin, zorlayarak bükmeyin, çekmeyin, dolamayın ya da demet yapmayın.
Ayrıca, üzerine ağır bir şey bırakmayın ya da kabloyu sıkıştırmayın.
- Aksi takdirde kısa devre sonucu elektrik çarpmasına ya da yangına neden olabilir.

 **Verilen şarj cihazı dışında başka bir şey kullanmayın.**
Ayrıca, verilen şarj cihazıyla başka bir ürünü şarj etmeyin.
- Aksi takdirde kısa devre sonucu yanık ya da yangına neden olabilir.

 **Prizin ya da elektrik tesisatının gücünü aşıyorsa kullanmayın.**
- Birden fazla elektrik fişinin bir prize bağlanmasıyla gücün aşılması aşırı ısınmaya ve yangına neden olabilir.

Değişiklik yapmayın ya da tamir etmeyin.

 - Aksi takdirde yangına, elektrik çarpmasına ya da yaralanmaya neden olabilir.
Tamir edilmesi (pil değiştirmek, vs.) için yetkili bir servise iletişime geçin.

DİKKAT

 **Uzun süre kullanmayacağınızda elektrik fişini prizden çekin.**
- Aksi durumda yalıtımın bozulmasıyla meydana gelen elektrik kaçağı sonucu elektrik çarpmasına ya da yangına neden olabilir.

 **Elektrik fişini, kabloyu değil kendisini tutarak çıkarın.**
- Aksi durumda kısa devre nedeniyle elektrik çarpması ya da yangın meydana gelebilir.

 **Ciddi diş eti hastalığı bulunan, diş tedavisi görmekte olan veya ağızlarındaki belirtiler konusunda endişe eden kişiler kullanmadan önce bir diş hekimine danışmalıdır.**
- Aksi halde dişler ya da diş etlerinde yaralanmaya veya zarara neden olabilir.

Fırçayı, katran kalıntısını gidermeye ya da beyazlatmaya yönelik olanlar gibi fazla aşındırıcı içeren diş macunlarıyla kullanmayın.

Fırçayı kendi kendilerine çalıştırmayan kişilerin kullanımına izin vermeyin.

 **Ağızlarında zayıf hassasiyet olan kişiler fırçayı kullanmamalıdır.**

Fırça kafasını dişlere ya da diş etlerine sert biçimde uygulamayın veya sürekli aynı bölgede kullanmayın.

Ana ünitenin ya da fırça kafasının plastik kısmını dişlere uygulamayın.

 - Aksi halde dişler ya da diş etlerinde yaralanmaya veya zarara neden olabilir.

⚠ DİKKAT

❌ **Dişlerinizi temizlemekten başka bir amaçla kesinlikle kullanmayın.**

- Aksi halde kazaya ya da yaralanmaya neden olabilir.

❌ **Fırça kafasını aileniz veya başka kişilerle paylaşmayın.**

- Bu, enfeksiyon ya da iltihaba neden olabilir.

❌ **Düşürmeyin ya da darbeye maruz bırakmayın.**

- Aksi takdirde yaralanmaya neden olabilir.

❌ **Kabloyu saklarken şarj cihazının etrafına sıkı biçimde sarmayın.**

- Aksi takdirde çok sıkma sonucu kablunun içindeki tel kopabilir, bu da kısa devreye neden olarak yangın çıkartabilir.

❌ **Şarj cihazının üstüne bozuk para ya da ataç gibi metal bir nesne koymayın.**

- Aksi halde aşırı ısıdan dolayı yanıklara neden olabilir.

► Notlar

Diş fırçasını ilk kullanmaya başladığınızda, diş etleriniz sağlıklı olsa bile hafif bir kanama olabilir. Bu diş etlerinizin diş fırçası ile ilk kez temas etmesinden kaynaklanır. Bir veya iki haftalık kullanımdan sonra kanama durmalıdır. Kanamanın iki haftadan uzun sürmesi diş eti iltihabı gibi anormal bir durumun göstergesi olabilir. Bu gibi durumlarda diş fırçasını kullanmayı derhal bırakıp dişçinize danışınız.

Parçaların tanımı

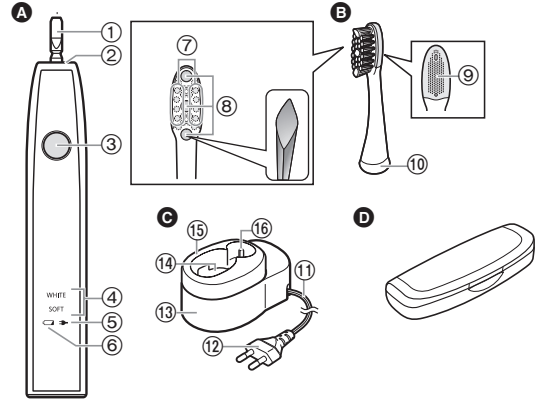

A Ana Ünite

- 1 Diş fırçası mili
- 2 Su geçirmez kauçuk conta
- 3 Güç düğmesi
- 4 Mod göstergesi
- 5 Şarj seviye lambası (→)
- 6 Pil kapasite lambası (←)

B Leke bakım fırçası

- 7 Ekstra ince yan kıllar
- 8 Yüksek yoğunluklu kıllar
- 9 Dil temizleyici
- 10 Kimlik halkası

C Şarj cihazı (RE8-52)

(Elektrik fişinin şekli bölgeye göre farklılık gösterir.)

- 11 Kablo
- 12 Elektrik fişi
- 13 Şarj cihazı tabanı
- 14 Şarj bölümü
- 15 Ana ünite kazağı
- 16 Fırça kafası yeri

Aksesuar

D Taşıma çantası

Fırça kıllarının özellikleri (Ⓢ)

Merkezdeki kıllar (yüksek yoğunluklu kıllar), leke bakımı için tasarlanmış karo şeklinde düzenlenmiştir.

257

Diş fırçasının muhafazası ve şarj edilmesi

- İlk kullanımda (satın alındıktan hemen sonra veya 3 ay ya da daha uzun süre kullanılmadıktan sonra) veya kullanım sırasında diş fırçası durursa ana üniteyi şarj edin.
- Şarj için uygun ortam sıcaklığı 5 °C – 35 °C'dir. Aşırı düşük ya da yüksek sıcaklıklarda pil uygun biçimde veya hiç şarj olmayabilir.
- Ana ünitenin pilinin tamamen dolu olması için üniteyi kullanmadığınız zamanlarda şarj cihazında bırakabilirsiniz. Bu durum ana ünitenin aşırı şarj olmasına neden olmaz.
- Kullanım ve şarj sırasında ana ünite ısınabilir. Bu normaldir.

- 1 Şarj cihazını, mutfak tezgâhı gibi sabit, yatay bir yüzeye koyun.**
- 2 Ana üniteyi ileri doğru bakacak şekilde hizalayın ve düz biçimde şarj bölümüne yerleştirin.**
- 3 Elektrik fişini prize takın.**

- Şarj seviye lambası yanar ve cihaz şarj olmaya başlar.
- Ana ünite eğik durumda olursa veya şarj bölümüne temas etmezse şarj işlemi başlayamaz.

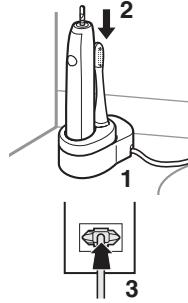

Sabit biçimde şarj etmiyorsa

- Diş fırçasını yaklaşık 17 saatte tam olarak şarj edebilirsiniz. Şarj etme süresi, şarj kapasitesine bağlı olarak azalmış olabilir.
- Tam şarj, yaklaşık 90 dakikalık kullanım için yeterli güç sağlar.
- Şarj seviye lambası söndüğünde elektrik fişini çekin.

► Saklama hakkında

Diş fırçası yalnızca ana ünite kızıyla kompakt boyutta saklanabilir.

- Ana ünite kızığını kaydırarak çıkarıp, yatay ve sabit bir yere koyun.

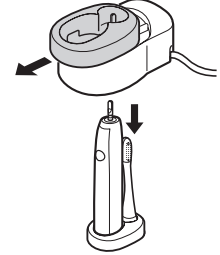

- Ana üniteyi ve fırça kafasını yerleştirin.

Lamba hakkında

Pilin kapasitesi azaldığında	Şarj sırasında	Şarj işlemi tamamlandıktan sonra
Pil kapasite lambası yanıp söner.	Şarj seviye lambası yanar.	Şarj seviye lambası söner

- Sağlanandan farklı bir şarj cihazı kullanılırken şarj seviye lambası yansa bile diş fırçası şarj olmayabilir.

Dişlerinizi temizlemeden önce

- Kullanım için önerilen ortam sıcaklığı 5 °C – 35 °C'dir.
- Saç ürünlerini (örn. jöle veya brijantin) ve saç losyonlarını cihaza temas ettirmeyin, bu tür ürünler cihaz yüzeyine zarar verebilir.
- Ana üniteye takılı durumdayken fırça kafasını zorla döndürmeyin. Aksi halde fırça kafası ya da ana ünitenin hasar görmesine neden olabilir.

► Yumuşak başlatma işlevi hakkında (yalnızca WHITE (BEYAZ) modu)

Diş fırçası, çalışmaya başladıktan yaklaşık 2 saniyede sonra seçilen hız ve titreşime kademeli olarak ulaşacaktır.

► 30 saniyelik fırçalama süresi alarmı işlevi hakkında

Ağızınızın her bölümü için fırçalama süresini belirtmek amacıyla 30 saniye aralıklarla bir kez alarm çalar. Önerilen fırçalama süresini belirtmek için 2 dakika aralıkla iki kez alarm çalar.

Dişlerinizi eşit oranda fırçalamak ve temizlemek için her defasında her bölümü aynı sırayla ve aynı miktarda fırçalamak önemlidir.

30 saniyelik fırçalama süresi alarmı işlevini akıllıca kullanın ve ağızınızdaki her noktayı temizleyin.

- Dişlerinizi 4 bölüme ayırın (üst ve alt, sol ve sağ) ve bu bölümlerin "(1) dişlerin önü", "(2) ısırma yüzeyi" ve "(3) dişlerin arkası" olmak üzere üç yüzeyini de sırayla 30 saniye boyunca fırçalayın.

Diğer bölümleri de aynı şekilde fırçalayarak 2 dakika içinde fırçalama işlemini bitirin.

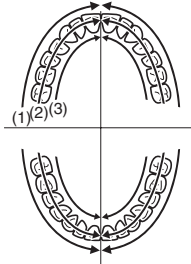

Bu sonik titreşimli diş fırçasının kafası yüksek hızda titreşir.

Bu nedenle:

- Dişlerinizi fırçalamak için kılları dişlerinize hafifçe bastırmanız yeterlidir.
- Bazı kişiler ilk kullanım sırasında yüksek hızlı titreşimden kaynaklanan gıcıklanma ya da karıncalanma hissi duyabilir. Diş fırçasını birkaç kez kullandıktan sonra bu his geçmelidir.

Diş fırçasının kullanması

1 Fırça kafasını tam olarak diş fırçası miline yerleştirin.

- Çaprazlama veya dönerken takmak ya da çıkarmak fırça kafası veya ana ünitenin hasar görmesine neden olabilir.
- Güç uygulandığında diş fırçası mili hareket edecektir. Bu çalışma için gereklidir; hatalı çalışma değildir.

- Fırça kafası ve ana ünite arasında küçük bir boşluk kalacaktır.

2 Diş fırçasını ağızınıza yerleştirin.

- Diş macununun etrafa sıçramasını önlemek için fırçayı çalıştırmadan önce fırça kafasına, isterseniz, küçük bir miktar diş macunu sürün.

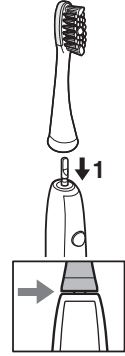

3 Modu seçmek için güç düğmesine basın.

- Güç düğmesine her bastığınızda mod değişir.

Mod	Tanım
WHITE SOFT	WHITE (BEYAZ) modu <ul style="list-style-type: none">• Diş plağını gidermek ve normal diş fırçalamayla leke bakımı için önerilir
WHITE SOFT	SOFT (YUMUŞAK) modu <ul style="list-style-type: none">• Beyaz modu çok güçlü geldiğinde önerilir• Dil temizliği için önerilir
WHITE SOFT	KAPALI

- Lekeler, yemek ve kahve, şarap, çay gibi içeceklerden dolayı dişlerin yüzeyindeki renklenme demektir.
- Yaşlanmadan dolayı sararan ya da rengi solan dişlerin rengini orijinal renginden daha fazla beyazlatmak mümkün değildir.
- Fırça kafası dişlere çok güçlü biçimde bastırıldığında ses yükselebilir ama bu hatalı bir çalışma değildir. Fırça kafasını dişlere hafif biçimde uygulayın.

4 Dişlerinizi fırçaladıktan sonra ana üniteyi kapatınız.

- Köpüğün etrafa sıçramasını önlemek için fırçayı ağızınızdan çıkarmadan önce ana üniteyi kapatınız.

Kullanım önerileri

Dişlerinizi fırçalarken uygulama/hareket ettirme şekli

Mod: WHITE/SOFT (BEYAZ/YUMUŞAK)

► Diş yüzeyleri ya da dişlerle diş etleri arasındaki sınır

Kılları dişlerinize 45° açı yapacak yerleştirin.

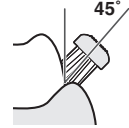

► Ön dişlerin arkası ya da hizasız dişler için

Dikey olarak fırçalayın.

Diş fırçasını dişlerinizin açısına göre hareket ettirin.



► Isırma yüzeyi (arka dişler) için

Üstten uygulayın.

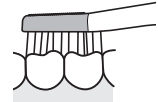

- Fırça kıllarını dişlerinize yerleştirin ve diş fırçasını yavaşça hareket ettirin. Fırça kafası çok güçlü uygulandığında hareket yavaşlayacaktır.
- Diş macunu kullanırken az miktarda uygulayın.

Dilinizi temizlerken uygulama/hareket ettirme şekli

Mod: SOFT (YUMUŞAK)

Dil temizleyiciyi, dile çok az dokunacak şekilde uygulayın ve hafif kuvvetle kirlenen alandan ileri doğru hareket ettirin.

Birkaç kez tekrarlayın.

- Dil temizleyici dile çok güçlü bastırılırsa dilinizi yaralayabilirsiniz.



► Kusma tepkisini önlemek için

Dilinizi ileri doğru çıkarın ve fırçayı nefes verirken uygulayın.

Nasıl temizlemeli

Ürünü deterjanla temizlerken yumuşak mutfak deterjanı kullanın. Asla tiner, benzin ya da alkol gibi kimyasal maddeler kullanmayın.

Ana ünite ve fırça kafasının temizlenmesi

- Temizlik ve kullanıcı bakımı çocuklar tarafından yapılmamalıdır.
- Suyla temizlemeden önce ana üniteyi kapatıp fırçayı çıkarın.

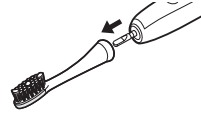

► Fırça kafası

Fırça kafasını akan su altında yıkayın.

- Yıkadıktan sonra suyunu gidermek için iyice sallayın.
- Fırçanın kollarını çekmeyin.
- 80 °C'den sıcak suyla yıkamayın.
- Dil temizleyiciyi, sivri bir nesne ya da tırnakla aşırı derecede yıkamayın.



► Ana Ünite

Ana üniteyi akan suyun altında yıkayın.

- Su geçirmez kauçuk contayı ovmayın ve zarar vermeyin.
- Ana üniteyi suya batırmayın.
- 40 °C'den sıcak suyla yıkamayın.



► Yıkadıktan sonra

1. Beze kurulayın.
 - Islakken şarj etmeyin.
2. Ana üniteyi ve fırça kafasını şarj cihazına yerleştirin.

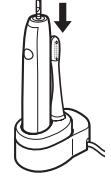

Kimlik halkası düşerse

Kimlik halkasını tekrar takın.

- Kimlik halkası, çok güçlü çekilirse kırılabilir.
- Fırçayı kimlik halkası olmadan kullanmak fırça performansını etkilemez. Halka sadece kullanıcı için ayrıncı bir faktördür.

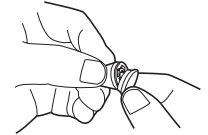

Şarj cihazının temizlenmesi

1. Ana ünite kazağını şarj cihazı tabanından kaydırarak çıkarın.
2. Yumuşak bir bezle şarj cihazı tabanındaki toz ve kiri temizleyin.
3. Ana ünite kazağını suyla yıkayın.
 - Yıkadıktan sonra suyu silin.
 - Ana ünite kazağını yıkamak için yalnızca su kullanın.
4. Yaklaşık olarak 6 ayda bir kuru bir bezle elektrik fişini temizleyin.

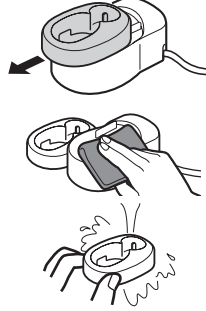

Taşıma çantasının temizlenmesi

1. Suyla yıkayın.
2. Yıkadıktan sonra suyu silin.

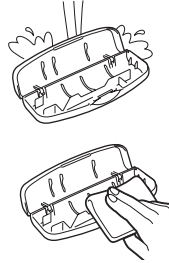

Üst kapak çıkarsa

1. Üst kapağın takma kısmını alt kapakla şekilde gösterildiği gibi hizalayın.
2. Üst kapağa, oklarla belirtilen yönde bastırın.

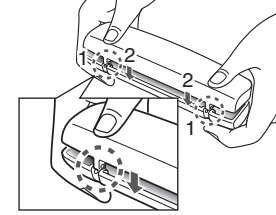

Pil ömrü

Yaklaşık 3 yıl. Tamamen şarj edilse bile kullanım sıklığı ciddi biçimde düşüyorsa, pil, çalışma ömrünün sonuna ulaşmıştır. (Pilin çalışma ömrü, kullanım ya da saklama koşullarına göre farklılık gösterebilir)

Dâhili şarjlı pilin çıkarılması

Diş fırçasını elden çıkarmadan önce yerleşik pili çıkarın.

Pilin, varsa, resmi olarak belirlenmiş bir yere atıldığından emin olun. Bu şekil, yalnızca diş fırçası elden çıkarılırken kullanılmalıdır, tamir etmek amacıyla kullanılmamalıdır. Diş fırçasını kendi kendinize sökerseniz, su geçirmezlik özelliğini, hatalı çalışmasına neden olacak şekilde kaybedecektir.

- Pili çıkarırken diş fırçasını şarj cihazından ayırın.
- Cihazı açmak için güç düğmesine basın ve pil tamamen boşalana kadar cihazı açık tutun.
- ① ile ④ arasındaki adımları izleyerek pili kaldırın ve ardından pili çıkartın.
- Bu ürün sadece ev kullanımı için tasarlanmıştır.

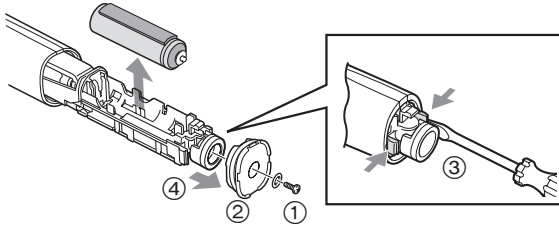

Çevre koruması ve materyallerin geri dönüştürülmesi için

Bu diş fırçası lityum iyon pil içerir.

Lütfen pilin resmi olarak belirlenmiş bir yere (ülkenizde varsa) atılmasını sağlayınız.

Türkçe

264

Teknik özellikler

Güç kaynağı	Ürünün üzerindeki plakaya bakınız (Otomatik voltaj dönüşümü)
Pil	1 Lityum iyon pil (3,6 V; 500 mAh)
Şarj süresi	Yaklaşık 17 saat
Havadaki Akustik Gürültü	57 (dB (A) re 1 pW)

Bu ürün sadece ev kullanımı için tasarlanmıştır.

Fırça kafasının değiştirilmesi (ayrı satılır)

- Fırça, şekli bozulmasa bile hijyen açısından yaklaşık her 3 ayda bir yenisiyle değiştirilmelidir.
- Kollar bir tarafa yatmışsa veya aşınmışsa diş fırçası etkili bir şekilde fırçalamaz. Fırça kafasını yenisiyle değiştirin.

Parça numarası	EW-DL82 için Yedek Fırça	
WEW0929	Leke bakım fırçası	
EW0940	İnce fırça	

Eski Ekipman ve Pillerin Toplanması ve Elden Çıkarılması konusunda Kullanıcılar için Bilgiler



Ürünler, ambalaj ve/veya ekli belgeler üzerindeki bu semboller kullanılmış elektrik ve elektronik ürünlerin ve pillerin genel ev atığı ile karıştırılmaması gerektiğini ifade eder.



Eski ürünlerin ve kullanılmış pillerin uygun kullanımı, düzeltimi ve geri dönüşümü için, lütfen onları ulusal yasalara ve 2002/96/EC ve 2006/66/EC yönergelerine uygun toplama noktalarına götürün. Bu ürünleri ve pilleri doğru bir şekilde elden çıkarmak suretiyle, değerli kaynakların korunmasına ve uygunsuz atık işlemleri nedeni ile insan sağlığı üzerinde

oluşabilecek her türlü muhtemel olumsuz etkinin önlenmesine yardım edeceksiniz.

Eski ürünlerin ve pillerin toplanması ve geri kazanılması hakkında daha fazla bilgi için, lütfen ilgili yerel yetkililer, atık işleme merkezleri veya ürünleri satın aldığınız satış noktası ile temas kurun. Bu atıkların hatalı olarak elden çıkarılması durumunda ulusal yasalara göre cezalar uygulanabilir.

Avrupa Birliğindeki ticari kullanıcılar için

Eğer elektrik ve elektronik ekipmanı iskartaya çıkarmayı arzu ediyorsanız, daha fazla bilgi için lütfen yetkili servis veya satıcınız ile temas kurun.

[Avrupa Birliği dışındaki diğer ülkelerde elden çıkarma konusundaki bilgiler]

Bu semboller sadece Avrupa Birliğinde geçerlidir. Eğer bu malları iskartaya çıkarmayı arzu ediyorsanız, lütfen yerel yetkilileriniz veya bayileriniz ile temas kurun ve doğru elden çıkarma metodunu sorun.

EEE Yönetmeliğine Uygundur.

İMALATCI

Panasonic Corporation

1006, Kadoma, Osaka 571-8501, Japan

YETKİLİ TEMSİLCİ

Panasonic Elektronik Satış A.Ş.

Ruzgarlıbahçe Mah. Şehit Yzb. Sinan Eroğlu Cad.

No:6 Akel İş Merkezi A Blok -4. Kat Beykoz Kavacık

Istanbul Turkey

Tel : (+90) 216 681 04 00

Fax: (+90) 216 681 04 01

www.panasonic.com.tr

MÜŞTERİ HİZMETLERİ: 444 72 62

ÜRÜNÜN KULLANIM ÖMRÜ 7 YILDIR

Panasonic Corporation
<http://panasonic.net/>
© Panasonic Corporation 2013

Ⓕ EN, GE, FR, IT, DU, SP, DA, PT, NW, SW, FI, PL, CZ, SK, HU, RO, TK

Printed in Japan
EW9700DL821E Y1013-0