

HOMEDICS®

LEADERS IN HEALTH & WELLBEING



Register your product today at
www.homedics.co.uk/product-registration



PERSONAL SPACE COOLER_{2.0}

instruction manual

PAC-25-EU2

3 YEAR guarantee

READ ALL INSTRUCTIONS BEFORE USE.
SAVE THESE INSTRUCTIONS FOR FUTURE
REFERENCE.

IMPORTANT SAFEGUARDS:

WHEN USING ELECTRICAL PRODUCTS,
ESPECIALLY WHEN CHILDREN ARE PRESENT,
BASIC SAFETY PRECAUTIONS SHOULD
ALWAYS BE FOLLOWED, INCLUDING THE
FOLLOWING:

- ALWAYS unplug the appliance from the electrical outlet immediately after using and before cleaning. To disconnect, turn all controls to the 'OFF' position, then remove plug from outlet.
- NEVER leave an appliance unattended when plugged in. Unplug from the mains outlet when not in use and before putting on or taking off parts or attachments.
- This appliance can be used by children aged from 8 years and above and persons with reduced physical, sensory or mental capabilities or lack of experience and knowledge if they have been given supervision or instruction concerning use of the appliance in a safe way and understand the hazards involved. Children shall not play with the appliance. Cleaning and user maintenance shall not be made by children without supervision.
- DO NOT reach for an appliance that has fallen in water or other liquids. Switch off at the mains and unplug it immediately. Keep dry – DO NOT operate in wet or moist conditions.
- NEVER insert pins or other metallic fasteners into the appliance.
- Use this appliance for the intended use as described in this booklet. DO NOT use attachments not recommended by HoMedics.
- NEVER operate the appliance if it has a damaged cord or plug, if it is not working properly, if it has been dropped or damaged, or dropped into water. Return it to the HoMedics Service Centre for examination and repair.
- Keep cord away from heated surfaces.
- Excessive use could lead to the product's excessive heating and shorter life. Should this occur, discontinue use and allow the unit to cool before operating.
- NEVER drop or insert any object into any opening.
- DO NOT operate where aerosol (spray) products are being used or where oxygen is being administered.
- DO NOT operate under a blanket or pillow. Excessive heating can occur and cause fire, electrocution or injury to persons.
- DO NOT carry this appliance by the cord or use cord as a handle.
- DO NOT use outdoors.
- This product requires a 220-240 V AC power.
- DO NOT attempt to repair the appliance. There are no user serviceable parts. For service, send to a HoMedics Service Centre. All servicing of this appliance must be performed by authorised HoMedics service personnel only.
- Never block the air openings of the appliance. Keep air openings free of lint, hair etc.
- Do not place or store appliance where it can fall or be pulled into a bath or sink. Do not place in or drop into water or other liquid.
- Failure to follow the above may result in the risk of fire or injury.

SAFETY CAUTIONS:

PLEASE READ THIS SECTION CAREFULLY BEFORE USING THE APPLIANCE.

- **If you have any concerns regarding your health, consult a doctor before using this appliance.**
- This appliance should NEVER be used by any individual suffering from any physical ailment that would limit the user's capacity to operate the controls.
- If the product feels excessively hot, switch off at mains and contact the HoMedics Service Centre.
- This appliance is designed for personal, non-professional use only.
- Do not run cord under carpeting. Do not cover cord with throw rugs, runners or similar coverings. Do not route cord under furniture or appliances. Arrange cord away from traffic areas where it can be tripped over.
- Do not tilt or move the personal space cooler while it is in operation. Shut off and remove plug from outlet before moving.
- Always plug the personal space cooler directly into a wall outlet/receptacle. Never use with an extension cord.

MAINTENANCE:

Cleaning

Unplug from the mains and use a soft damp cloth to clean the fabric if required. Never saturate the mat or use harsh chemical cleaners. No other maintenance is required.

Storage

Place the appliance in its box or in a safe, dry, cool place. Avoid contact with sharp edges or pointed objects which might cut or puncture the fabric surface. To avoid breakage, DO NOT wrap the power cord around the appliance. DO NOT hang the unit by the cord.

WEEE explanation

 This marking indicates that this product should not be disposed with other household wastes throughout the EU. To prevent possible harm to the environment or human health from uncontrolled waste disposal, recycle it responsibly to promote the sustainable reuse of material resources. To return your used device, please use the return and collection systems or contact the retailer where the product was purchased. They can take this product for environmental safe recycling.

PRODUCT FEATURES:

This HoMedics MyChill™ Indoor Personal Space Cooler is designed to reduce the temperature by up to 12°F / 6.6°C and has a relaxing cooling effect up to 4 FT / 1.2 M from the front of the unit. The cooling effect increases as the relative humidity decreases. The dryer the air, the more cooling you get. The higher the relative humidity, the less cooling you get. The personal space cooler is most effective when used in warmer and less humid indoor conditions where the humidity is less than 60%.

It is designed for use in the office, dorm room, bedside, kitchen, or anywhere you want to cool your indoor personal space. HoMedics MyChill™ Indoor Personal Space Cooler provides natural and efficient cooling, has low power consumption, no compressor, and does not use any ozone depleting refrigerants.

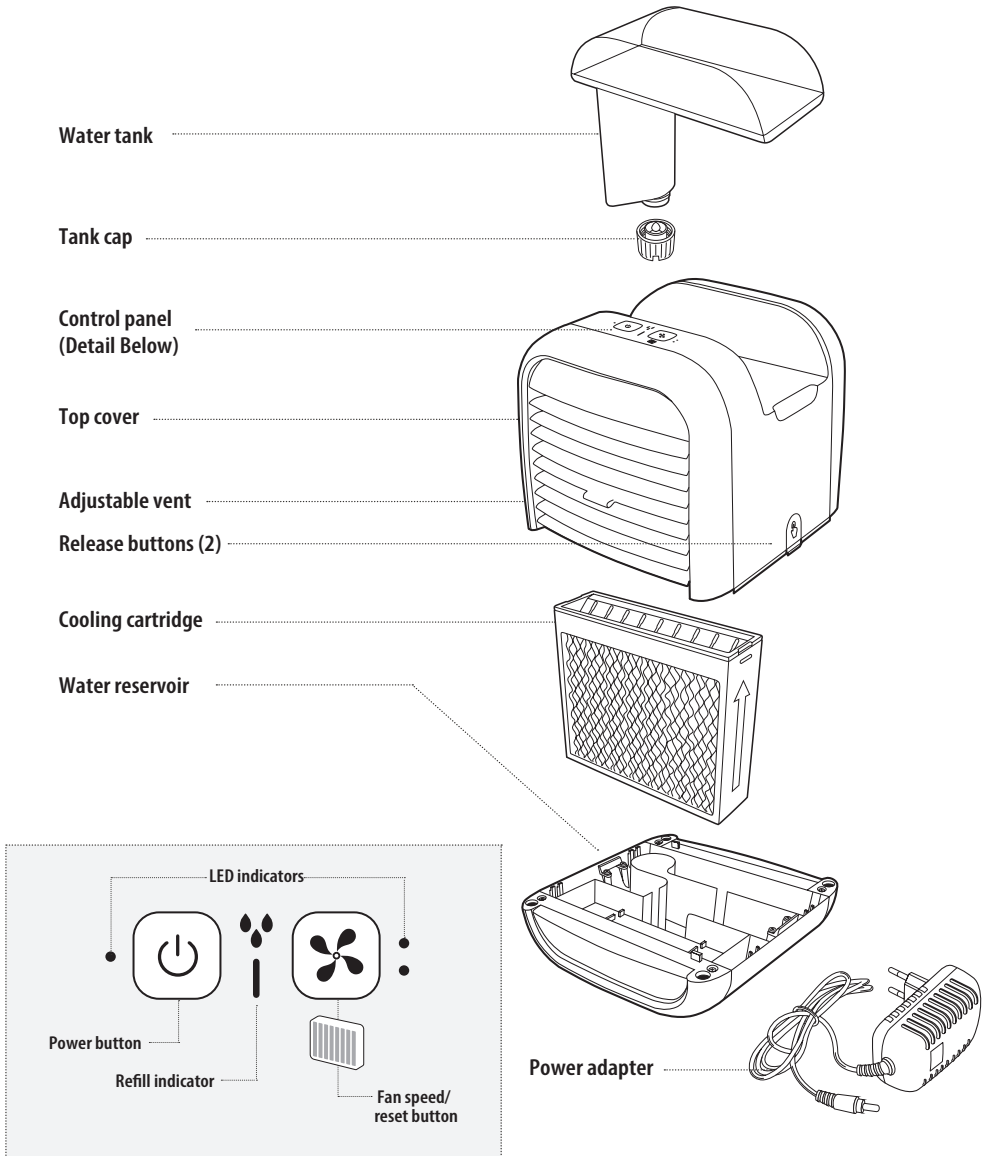

HOW TO FILL:

Caution: Before filling the unit with water, unplug the Power Adapter from the wall and from the unit.

Note: Always use two hands to carry the unit.

Personal Space Cooler Location

Place the Personal Space Cooler in the desired location prior to filling with water. The front of the unit should be located within 4 FT / 1.2 M of the desired personal cooling zone. We recommend placing a waterproof pad under the unit.

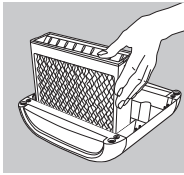

1. Be sure the cooling cartridge is positioned with the "V-shaped" vents facing upward. **Never operate the unit without the cooling cartridge.**

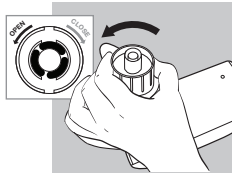

2. Remove the water tank and turn the tank upside down – remove the tank cap by turning it counter-clockwise.

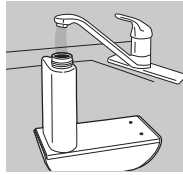

3. Fill the water tank with clean, cool (not cold) water. We recommend using distilled water if you live in a hard water area. **Never use any additive or place essential oils into the water. Even a few drops will damage the unit.**

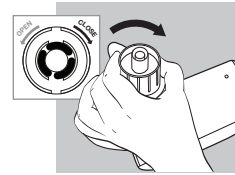

4. Replace the tank cap by turning clockwise until tight. **Do not overtighten.**

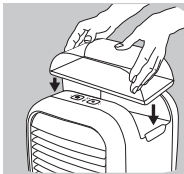

5. Place the tank into the MyChill cavity, making sure the tank is firmly seated. Water will begin to transfer into the water reservoir.

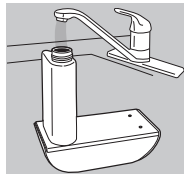

6. Once the water stops emptying into the water reservoir, remove the water tank and refill following steps 2-5 to fully fill the water tank and reservoir.

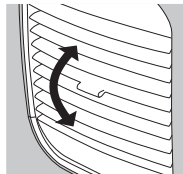

7. Adjust the front vents up or down to direct the airflow as desired.

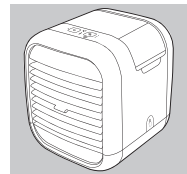



8. Your personal space cooler is ready for use.

HOW TO USE:

Plug the power adapter into the back of the unit and the other end into a household electrical outlet.

Speed Adjustment

1. Power button  to control the on/off function. Press once. Fan motor to start at LOW speed, with LED lit.
2. Press  button once to adjust the fan speed to LOW, press twice for HIGH speed, pressing again to repeat the function.

Low Water Indicator

This unit is equipped with a low water Refill Indicator. It will flash Red indicating the water tank needs to be refilled. The pump will automatically turn off while the fan continues to run. At this time, please turn the unit off and unplug it to refill the tank. Once a full tank is placed in the unit and the unit is turned back on, the low water indicator is reset and the pump is turned on.

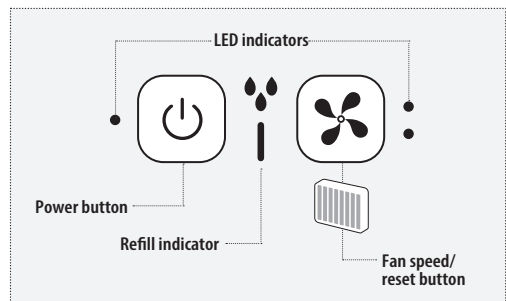

The Personal Space Cooler is equipped with a safety device that automatically shuts the unit off when the Top Cover is removed from the water reservoir.

REPLACING THE COOLING CARTRIDGES

Replace the Cooling Cartridge seasonally or after 540 hours of use for optimal performance. The MyChill Personal Space Cooler is equipped with a Replace Cooling Cartridge LED that illuminates Red after 540 hours of use indicating the cooling cartridge needs to be replaced.

To purchase genuine HoMedics replacement cooling cartridge, Model PP-PAC25FLTR, go to your retailer where you purchased your MyChill Personal Space Cooler, or visit www.homedics.co.uk.

NOTE: If you live in an area with hard water, it may need to be replaced more frequently. In these instances, you will notice mineral build-up on the cooling cartridge that over time may restrict air flow.

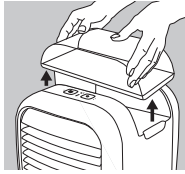

1. Unplug the Power Adaptor from the wall and from the unit. Remove the water tank from the top housing.

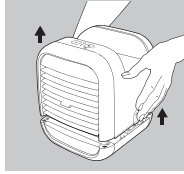

2. Press the release buttons on both sides and slowly lift the top cover, allowing time for the water to drain.

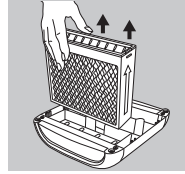

3. Pour out any excess water remaining in the Water Reservoir, then remove the old Cooling Cartridge and discard.

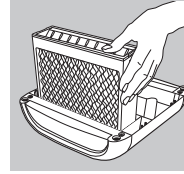

4. Set the new Cooling Cartridge in place. Be sure the Cooling Cartridge is positioned with the "V-shaped" vents upward.

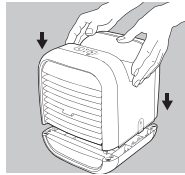

5. Replace the Top Cover onto the water reservoir.

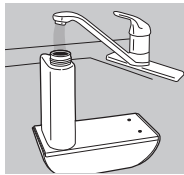

6. Refill the Water Tank and Reservoir as described in the "How to Fill" section.

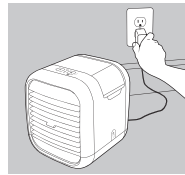

7. Plug the Power Adaptor into the back of the unit and the other end into a household electrical outlet to resume operation.

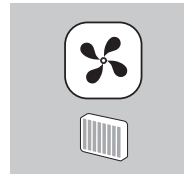

8. Turn the unit on, then press and hold the Cooling Cartridge Reset Button for 5 seconds. The LED will flash to indicate the Replace Cooling Cartridge Timer has been reset.

CLEANING AND CARE

CAUTION: Before cleaning the unit, turn power off and unplug the power adaptor from the wall and the unit.

1. To Clean the Tank and Reservoir

Remove the water tank from the personal space cooler by lifting it from the main unit. Unscrew the tank cap and rinse inside the tank with clean water. Empty, rinse and dry the tank, tank cap and water reservoir before refilling. To remove any scale or build up, use a 50/50 mixture of white vinegar and lukewarm water to clean the inside of the tank and reservoir as needed

2. To Clean the Cooling Cartridge

Rinse with clean water

3. To Clean the Pump Filter

Check and clean the pump filter as needed. Remove the pump filter, brush clean with a soft bristle brush (not included) and rinse clean. Dry and re-install.

NOTE: Never run water over the pump filter while it is installed.

4. To Clean the Surface

Clean the surface of the unit with a clean damp soft cloth as often as needed. **Never use detergents, excess water, treated cloths, harsh cleaning agents or sprays.**

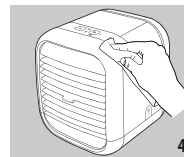
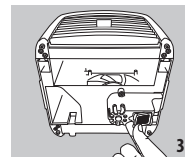
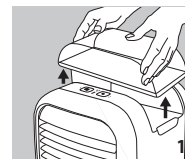

Storing your personal space cooler: Clean the Tank and Water Reservoir with a 50/50 mixture of white vinegar and water. Wipe the underside of the Top Cover with a soft, damp, cloth. Rinse the Cooling Cartridge with water and allow to air dry. Be sure to rinse thoroughly and let all parts dry completely before packing in the original carton and store in a cool, dry location.

TROUBLESHOOTING

PROBLEM	POSSIBLE CAUSE	SOLUTION
No Power	<ul style="list-style-type: none"> • Unit is not plugged in • No power at unit • Top cover not seated properly 	<ul style="list-style-type: none"> • Plug unit in • Press the Power Button to turn the unit on • Check circuits and fuses or try a different outlet • Remove top cover and re-seat
Peculiar Odor	<ul style="list-style-type: none"> • Cooling cartridge is new • Unit may have a dirty tank or water reservoir • Water in tank or reservoir may be old 	<ul style="list-style-type: none"> • The cooling cartridge may emit a slight odor which will dissipate after a few days • Follow instructions described in the Cleaning and Care Section
Discoloration of water in the reservoir	<ul style="list-style-type: none"> • New cooling cartridge 	<ul style="list-style-type: none"> • Discoloration will dissipate after a few days of operation
Mineral build-up on cooling cartridge	<ul style="list-style-type: none"> • Hard water used 	<ul style="list-style-type: none"> • Use distilled water
Not cooling	<ul style="list-style-type: none"> • Out of water • Outside of recommended cooling zone • Cool ambient temperature and /or high humidity conditions • Pump filter clogged 	<ul style="list-style-type: none"> • Refill water tank • Use within 4 FT / 1.2 M of the unit's front grill • Use in warmer and / or less humid conditions • Clean pump filter as instructed in the Cleaning and Care Section
Replace cooling cartridge LED is illuminated after cooling cartridge replacement	<ul style="list-style-type: none"> • Cooling cartridge reset button not activated 	<ul style="list-style-type: none"> • Turn the unit on, then press and hold the cooling cartridge reset button for 5-seconds until the LED flashes

LIRE TOUTES LES INSTRUCTIONS AVANT UTILISATION. LES CONSERVER POUR POUVOIR LES CONSULTER ULTÉRIEUREMENT.

PRÉCAUTIONS IMPORTANTES :

LORS DE L'UTILISATION D'APPAREILS ÉLECTRIQUES, PARTICULIÈREMENT EN PRÉSENCE D'ENFANTS, IL EST CONSEILLÉ DE TOUJOURS PRENDRE DES PRÉCAUTIONS DE BASE, NOTAMMENT DE SUIVRE LA PROCÉDURE SUIVANTE :

- TOUJOURS débrancher l'appareil de la prise électrique immédiatement après utilisation et avant tout nettoyage. Pour l'éteindre, positionner tous les boutons de réglage sur 'OFF', puis retirer la prise du secteur.
- NE JAMAIS laisser un appareil sans surveillance lorsqu'il est branché. Débrancher de la prise secteur quand il n'est pas utilisé ou avant d'adjoindre ou de retirer des pièces ou accessoires.
- Cet appareil peut être utilisé par des enfants de plus de 13 ans et des personnes aux capacités physiques, sensorielles ou mentales limitées, ou manquant d'expérience et de connaissances, à condition de recevoir une supervision ou des consignes concernant l'utilisation en toute sécurité de l'appareil et de comprendre les risques qu'il présente. Il est interdit de laisser les enfants jouer avec l'appareil. Il est interdit de laisser aux enfants le soin de procéder au nettoyage et à l'entretien de l'appareil sans supervision.
- NE PAS toucher un appareil qui est tombé dans l'eau ou tout autre liquide. Couper le secteur et débrancher immédiatement. Le maintenir au sec – NE PAS le faire fonctionner dans des conditions d'humidité ou de moiteur.
- Ne JAMAIS insérer d'épingles ou d'autres fixations métalliques dans l'appareil.
- Utiliser cet appareil selon le mode d'emploi inclus et spécifique à celui-ci. NE PAS utiliser d'accessoires non recommandés par HoMedics.
- Ne JAMAIS mettre en marche l'appareil en cas de cordon ou de connecteur endommagé, en cas de fonctionnement incorrect, en cas de chute ou de détérioration ou de chute dans l'eau. Le retourner au Centre Service HoMedics en vue de contrôle et de réparation.
- Maintenir le cordon à l'écart des surfaces chauffées.
- Une utilisation excessive pourrait entraîner une surchauffe et écourter la durée de vie du produit. Si cela se produit, espacer les cycles d'utilisation pour que l'appareil refroidisse entre chaque opération.
- Ne JAMAIS faire tomber ou insérer tout objet dans l'une ou l'autre des ouvertures.
- NE PAS faire fonctionner dans des endroits où des produits aérosols (vaporisateurs) sont utilisés ou de l'oxygène est administré.
- NE PAS faire fonctionner sous une couverture ou un oreiller. Cela pourrait provoquer une surchauffe ou un risque d'incendie, d'électrocution ou de dommages corporels.
- NE PAS transporter l'appareil à l'aide du cordon ou en l'utilisant comme une poignée.
- NE PAS utiliser à l'extérieur.
- NE PAS comprimer.
- Ce produit nécessite une source d'alimentation en courant alternatif 220-240V.
- NE PAS essayer de réparer l'appareil. Aucune pièce ne peut être remise en état par l'utilisateur. L'envoyer à un Centre Service HoMedics pour réparation. Tout dépannage

de cet appareil doit être réalisé uniquement pas un personnel de service HoMedics agréé.

- NE PAS se positionner debout sur le tapis. Le tapis doit être utilisé uniquement au sol ou sur un lit, etc.
- Ne jamais obturer les sorties d'air de l'appareil, ni le placer sur une surface non rigide, telle qu'un lit ou un canapé. Maintenir les sorties d'air exemptes de peluches, cheveux, etc.
- Ne pas poser ou ranger l'appareil dans un endroit où il pourrait tomber ou basculer dans une baignoire ou un évier. Ne pas placer ni laisser tomber dans l'eau ou dans tout autre liquide.
- Le non-respect des consignes ci-dessus peut entraîner un risque d'incendie ou de blessure.

PRÉCAUTIONS DE SÉCURITÉ :

VEUILLEZ LIRE ATTENTIVEMENT CETTE SECTION AVANT D'UTILISER L'APPAREIL.

- **Si vous avez un problème de santé, demandez conseil à un médecin avant d'utiliser cet appareil.**
- Cet appareil ne doit JAMAIS être utilisé par toute personne souffrant de tout trouble physique susceptible de limiter l'aptitude de l'utilisateur à manier les boutons de réglage ou souffrant de déficiences sensorielles au niveau de la partie inférieure du corps.
- Si le produit devient excessivement chaud, débrancher la prise secteur et contacter le Centre Service HoMedics.
- Cet appareil est conçu pour un usage uniquement personnel et non professionnel.
- Ne pas faire passer le câble sous les moquettes. Ne pas recouvrir le câble de tapis, de goulottes ou autres habillages similaires.

Ne pas faire passer le câble sous le mobilier ou des appareils. Disposer le câble à l'écart des zones de passage qui représentent un risque de trébucher.

- Ne pas incliner ou déplacer le rafraîchisseur d'air personnel Personal Space Cooler pendant qu'il fonctionne. Éteindre et débrancher la prise de courant avant de le déplacer.
- Toujours brancher le rafraîchisseur d'air personnel Personal Space Cooler directement dans une prise de courant murale. Ne jamais utiliser l'appareil avec une rallonge électrique.

ENTRETIEN :

Nettoyage

Débrancher le matériel de la prise secteur et utiliser un chiffon humide et doux pour nettoyer le tissu du matériel si nécessaire. Ne pas utiliser de produit en quantité excessive ou de nettoyeurs chimiques corrosifs. Aucun autre entretien n'est nécessaire.

Rangement

Placer le matériel dans son carton ou dans un endroit sûr, sec et frais. Éviter tout contact avec des rebords tranchants ou des objets pointus, car ils pourraient déchirer ou trouser la surface du tissu. Pour éviter tout dommage, NE PAS enrouler le cordon d'alimentation autour du matériel. NE PAS le suspendre par le fil électrique.

Explication WEEE

 Le symbole indique que le produit ne doit pas être éliminé avec les autres déchets ménagers dans toute l'Union Européenne. L'élimination incontrôlée des déchets pouvant porter préjudice à l'environnement ou à la santé humaine, veuillez le recycler de façon responsable. Vous favoriserez ainsi la réutilisation durable des ressources matérielles. Pour renvoyer votre appareil usagé, prière d'utiliser le système de renvoi et collection ou contacter le revendeur où le produit a été acheté. Ils peuvent se débarrasser de ce produit afin qu'il soit recyclé tout en respectant l'environnement.

CARACTÉRISTIQUES DU PRODUIT :

Ce rafraîchisseur d'air personnel MyChill™ Indoor Personal Space Cooler de HoMedics est conçu pour diminuer la température jusqu'à 6,6°C et produire un effet rafraîchissant apaisant jusqu'à 1,2 m devant l'appareil. L'effet rafraîchissant augmente à mesure que l'humidité relative diminue. Plus l'air est sec, plus l'effet rafraîchissant augmente. Plus l'humidité relative est élevée, moins on obtient un effet rafraîchissant. Le rafraîchisseur d'air personnel Personal Space Cooler est plus efficace quand il est utilisé dans un environnement intérieur chaud et peu humide où le taux d'humidité est inférieur à 60 %.

Il est conçu pour un usage dans un bureau, un dortoir, au pied d'un lit, dans une cuisine ou tout espace intérieur privé que vous souhaitez rafraîchir.

Le rafraîchisseur d'air personnel MyChill™ Indoor Personal Space Cooler de HoMedics produit un effet rafraîchissant naturel et efficace, il consomme peu, ne possède pas de compresseur et n'utilise aucun réfrigérant réduisant la couche d'ozone.

Réservoir d'eau

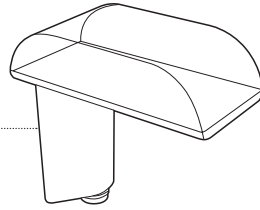

Bouchon de réservoir



Panneau de commande (détails ci-dessous)

Couvercle supérieur

Grille de soufflage réglable

Boutons de déblocage (x2)

Cartouche de refroidissement

Cuve d'eau

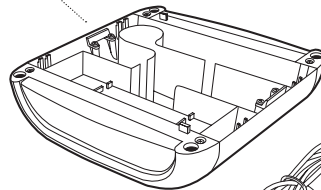
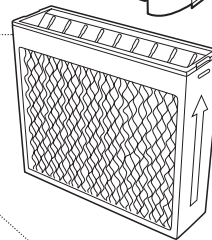
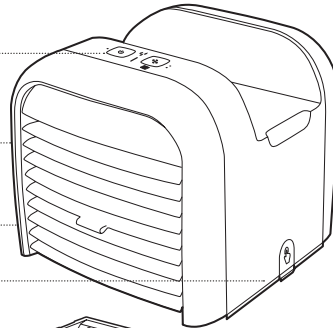

Adaptateur secteur

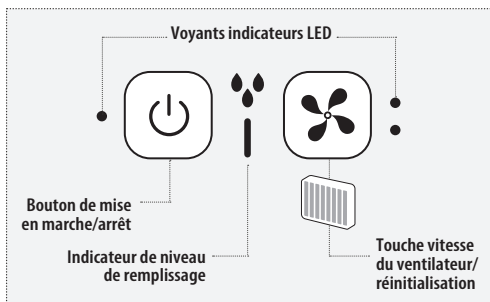
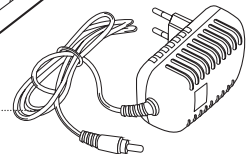

REPLISSAGE :

Attention : Avant de remplir l'appareil d'eau, débrancher l'adaptateur secteur de la prise murale et de l'appareil.

Remarque : Toujours porter l'appareil à deux mains.

Emplacement du rafraîchisseur d'air personnel Personal Space Cooler

Placer le rafraîchisseur d'air personnel Personal Space Cooler à l'endroit de votre choix avant de le remplir d'eau. L'appareil doit être positionné face avant à une distance maximum de 1,2 m de la zone à rafraîchir. Nous vous conseillons de placer l'appareil sur une protection rembourrée étanche.

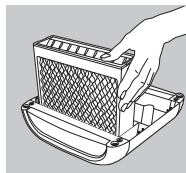

1. Veiller à ce que la cartouche de refroidissement soit orientée vers le haut dans les fentes d'aération en V. **Ne jamais faire fonctionner l'appareil sans la cartouche de refroidissement.**

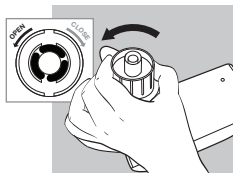

2. Enlever le réservoir d'eau et le retourner, retirer le bouchon du réservoir en tournant dans le sens anti-horaire.



3. Remplir le réservoir d'eau claire, fraîche (sans être froide). Nous vous conseillons d'utiliser de l'eau distillée si vous vivez dans une région où l'eau est calcaire. **Ne jamais utiliser d'additif ou ajouter d'huiles essentielles dans l'eau.**

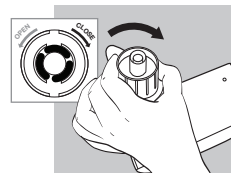

4. Remettre en place le bouchon du réservoir en tournant dans le sens horaire jusqu'à ce qu'il soit bien serré. **Ne pas serrer de façon excessive.**



5. Introduire le réservoir dans le logement de l'appareil MyChill prévu à cet effet en s'assurant qu'il soit bien mis en place. L'eau commence à se déverser dans la cuve d'eau.

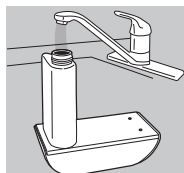

6. Une fois l'eau entièrement déversée dans la cuve, enlever le réservoir d'eau et remplir de nouveau en suivant les étapes 2 à 5 pour remplir entièrement le réservoir et la cuve d'eau.

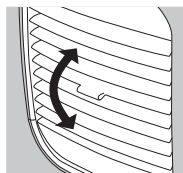

7. Régler ensuite les fentes d'aération avant vers le haut ou le bas pour orienter le flux d'air selon votre souhait.

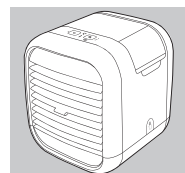



8. Votre rafraîchisseur d'air personnel Personal Space Cooler est maintenant prêt à l'emploi.

MODE D'EMPLOI :

Brancher l'adaptateur secteur à l'arrière de l'appareil et l'autre extrémité dans une prise de courant domestique.

Réglage de la vitesse

- Appuyer sur le bouton  pour activer la fonction de mise en marche et d'arrêt de l'appareil. Appuyer une fois sur le bouton. Démarrer le moteur du ventilateur sur vitesse FAIBLE avec le voyant LED allumé.
- Appuyer une fois sur le bouton  pour régler la vitesse du ventilateur sur FAIBLE, appuyer deux fois pour une vitesse ÉLEVÉE, appuyer de nouveau pour répéter la fonction.

Indicateur de niveau d'eau faible

Cet appareil est équipé d'un indicateur de niveau de remplissage. Il clignote en rouge pour indiquer que le réservoir d'eau a besoin d'être rempli. La pompe s'éteint automatiquement pendant que le ventilateur continue de fonctionner. Il convient alors de mettre l'appareil hors tension et de le débrancher pour remplir le réservoir.

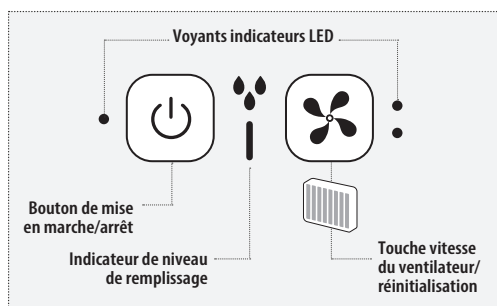

Une fois que le réservoir rempli est placé dans l'appareil, remettre sous tension l'appareil, l'indicateur de niveau d'eau faible est réinitialisé et la pompe se met en marche.

REEMPLACER LES CARTOUCHES DE REFROIDISSEMENT

Remplacer la cartouche de refroidissement à intervalles réguliers ou toutes les 540 heures d'utilisation pour une performance optimale. Le rafraîchisseur d'air personnel MyChill Personal Space Cooler est équipé d'un voyant LED de remplacement de la cartouche de refroidissement qui s'allume en rouge au bout de 540 heures d'utilisation pour indiquer que la cartouche a besoin d'être remplacée.

Pour acheter une cartouche de refroidissement authentique HoMedics, modèle n° PP-PAC25FLTR, s'adresser au détaillant où vous avez acheté votre rafraîchisseur d'air personnel Personal Space Cooler.

REMARQUE : Si vous habitez dans une région où l'eau est calcaire, vous devrez peut-être la remplacer plus fréquemment. Si tel est le cas, vous observerez un dépôt de calcaire qui se formera dans le temps sur la cartouche de refroidissement et qui risque de restreindre la circulation de l'air.



1. Débrancher l'adaptateur secteur de la prise murale et de l'appareil. Enlever le réservoir d'eau du logement supérieur.

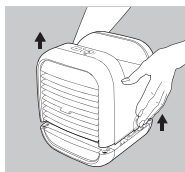

2. Appuyer sur les boutons de déblocage de deux côtés et soulever doucement le couvercle supérieur, laisser l'eau s'évacuer.

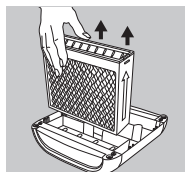

3. Vider tout surplus d'eau de la cuve d'eau, puis retirer la cartouche de refroidissement usagée et la jeter.

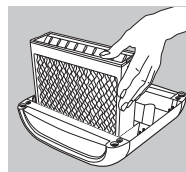

4. Installer la cartouche de refroidissement neuve. Veiller à ce que la cartouche de refroidissement soit orientée vers le haut dans les fentes d'aération en V.



5. Remettre en place le couvercle supérieur sur la cuve d'eau.

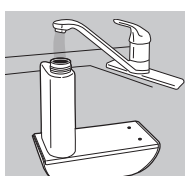

6. Remplir le réservoir et la cuve d'eau comme indiqué au paragraphe « Remplissage ».

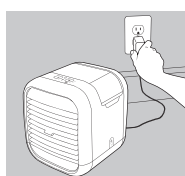

7. Brancher l'adaptateur secteur à l'arrière de l'appareil et l'autre extrémité dans une prise de courant domestique pour remettre en marche l'appareil.

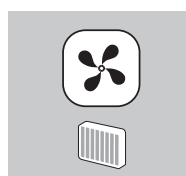

8. Mettre en marche l'appareil, puis appuyer et maintenir enfoncé le bouton de réinitialisation de la cartouche de refroidissement pendant 5 secondes. Le voyant LED clignote pour indiquer que le minuteur de la cartouche de refroidissement a été réinitialisé.

NETTOYAGE ET ENTRETIEN

ATTENTION : Avant de nettoyer l'appareil, l'éteindre et débrancher l'adaptateur secteur de la prise murale et de l'appareil.

1. Nettoyer le réservoir et la cuve

Enlever le réservoir d'eau du rafraîchisseur d'eau personnel Personal Space Cooler en le soulevant de l'unité principale. Dévisser le bouchon du réservoir et rincer l'intérieur du réservoir à l'eau claire. Vider, rincer et sécher le réservoir, le bouchon du réservoir et la cuve d'eau avant de remplir d'eau. Pour éliminer tout dépôt ou calcaire, utiliser un mélange 50/50 de vinaigre blanc et d'eau tiède pour nettoyer l'intérieur du réservoir et de la cuve si nécessaire.

2. Nettoyer la cartouche de refroidissement

Rincer à l'eau claire

3. Nettoyer le filtre de la pompe

Vérifier et nettoyer le filtre de la pompe si nécessaire. Enlever le filtre de la pompe, nettoyer à l'aide d'une brosse à poils doux (non fournie) puis rincer. Sécher et remettre en place.

REMARQUE : Ne jamais faire couler d'eau sur le filtre de la pompe pendant qu'il est installé.

4. Nettoyer la surface

Nettoyer la surface de l'appareil à l'aide d'un chiffon propre, doux et humide aussi souvent que nécessaire. **Ne jamais utiliser de détergents, de tissus traités, d'agents ou de pulvérisateurs nettoyants abrasifs.**

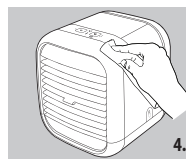
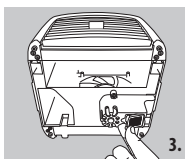
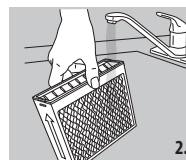
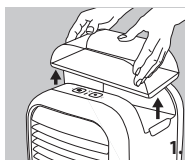

Ranger le rafraîchisseur d'air personnel Personal Space Cooler : Nettoyer le réservoir et la cuve d'eau avec un mélange 50/50 de vinaigre blanc et d'eau. Utiliser un chiffon doux et humide pour nettoyer le dessous du couvercle supérieur. Rincer la cartouche de refroidissement à l'eau et laisser sécher à l'air libre. Veiller à rincer abondamment et à faire sécher complètement toutes les pièces avant de ranger l'appareil dans son carton d'emballage et de le ranger dans un endroit frais et sec.

DÉPANNAGE

PROBLÈME	CAUSE POSSIBLE	SOLUTION
Pas de courant	<ul style="list-style-type: none"> • L'appareil n'est pas branché • L'appareil n'est pas alimenté • Le couvercle supérieur n'est pas bien mis 	<ul style="list-style-type: none"> • Brancher l'appareil • Appuyer sur le bouton de mise en marche/arrêt pour allumer l'appareil • Vérifier les circuits et les fusibles sur une autre prise • Enlever le couvercle supérieur et bien le remettre en place
Odeur particulière	<ul style="list-style-type: none"> • La cartouche de refroidissement est neuve • La cuve ou le réservoir de l'appareil est peut être sale • L'eau du réservoir ou de la cuve a peut-être besoin d'être changée 	<ul style="list-style-type: none"> • La cartouche de refroidissement peut émettre une odeur légère qui disparaîtra au bout de quelques jours • Respecter les consignes fournies au paragraphe Nettoyage et entretien
Décoloration de l'eau de la cuve	<ul style="list-style-type: none"> • Cartouche de refroidissement neuve 	<ul style="list-style-type: none"> • La décoloration disparaîtra au bout de quelques jours de fonctionnement
Dépôts de calcaire sur la cartouche de refroidissement	<ul style="list-style-type: none"> • L'eau utilisée est calcaire 	<ul style="list-style-type: none"> • Utiliser de l'eau distillée
Aucun effet rafraîchissant	<ul style="list-style-type: none"> • Absence d'eau • Vous vous situez en dehors de la zone de rafraîchir recommandée • Température ambiante froide et/ou conditions d'humidité élevée • Le filtre de la pompe est bouché 	<ul style="list-style-type: none"> • Remplir le réservoir d'eau • L'appareil doit être positionné face avant à une distance maximum de 1,2 m de l'espace à rafraîchir • Utiliser dans des conditions plus chaudes et/ou moins humides • Nettoyer le filtre de la pompe conformément aux consignes fournies au paragraphe Nettoyage et entretien
Le voyant LED indicateur du remplacement de la cartouche de refroidissement s'allume après avoir remplacé la cartouche	<ul style="list-style-type: none"> • Le bouton de réinitialisation de la cartouche de refroidissement n'a pas été activé 	<ul style="list-style-type: none"> • Mettre en marche l'appareil, puis appuyer et maintenir enfoncé le bouton de réinitialisation de la cartouche de refroidissement pendant 5 secondes jusqu'à ce que le voyant LED clignote

LESEN SIE SICH VOR DER BENUTZUNG ALLE HINWEISE GUT DURCH. BEWAHREN SIE DIESE HINWEISE GUT AUF.

WICHTIGE SICHERHEITSVORKEHRUNGEN:

BEI DER VERWENDUNG ELEKTRISCHER PRODUKTE, INSBESONDERE IM BEISEIN VON KINDERN, SOLLTEN IMMER FOLGENDE GRUNDLEGENDE SICHERHEITSVORKEHRUNGEN BEACHTET WERDEN:

- Ziehen Sie **IMMER** sofort nach der Benutzung und vor dem Säubern des Gerätes den Netzstecker aus der Steckdose. Stellen Sie zum Ausschalten alle Regler in die **AUS**-Stellung, dann ziehen Sie den Netzstecker aus der Steckdose.
- Lassen Sie ein eingeschaltetes Gerät **NIEMALS** unbeaufsichtigt. Ziehen Sie den Netzstecker, wenn Sie es nicht benutzen und bevor Sie Teile oder Zubehör hinzufügen oder entfernen.
- Dieses Gerät kann von Kindern ab dem Alter von 13 Jahren und darüber verwendet werden und von Personen mit eingeschränkten physischen, sensorischen oder psychischen Kapazitäten oder fehlender Erfahrung und Kenntnissen, wenn diese in der Verwendung des Gerätes unterwiesen wurden, auf sichere Art und Weise beaufsichtigt werden und ein Verständnis für die mit der Verwendung verbundenen Gefahren haben. Kinder dürfen nicht mit dem Gerät spielen. Reinigung und Pflege sollte nicht ohne Aufsicht von Kindern durchgeführt werden.
- Berühren Sie **KEIN** Gerät, das ins Wasser oder in andere Flüssigkeiten gefallen ist. Schalten Sie das Netz ab und ziehen Sie sofort den Stecker. Bewahren Sie es trocken auf – benutzen Sie es **NICHT** unter nassen oder feuchten Bedingungen.
- Stecken Sie **KEINE** Nadeln oder andere metallische Klammern in das Gerät.
- Benutzen Sie dieses Gerät nur für den hierin beschriebenen vorgesehenen Zweck. Benutzen Sie **NUR** von HoMedics empfohlene Zusatzgeräte.
- Benutzen Sie das Gerät **NIEMALS**, wenn das Kabel oder der Stecker beschädigt sind, wenn es nicht ordnungsgemäß funktioniert, wenn es fallen gelassen oder beschädigt wurde oder ins Wasser gefallen ist. Schicken Sie es zur Prüfung und Reparatur ins HoMedics Service Centre zurück.
- Legen Sie das Kabel nicht auf heiße Flächen.
- Eine zu lange Benutzung könnte zu übermäßiger Erwärmung des Produkts und einer verkürzten Lebensdauer führen. In solch einem Fall unterbrechen Sie den Betrieb und lassen Sie das Gerät vor erneuter Benutzung abkühlen.
- Stecken Sie **KEINE** Dinge in irgendwelche Öffnungen.
- Benutzen Sie es **NICHT** dort, wo Aerosol-(Spray)-Produkte verwendet werden oder wo mit Sauerstoff gearbeitet wird.
- Benutzen Sie es **NICHT** unter einer Decke oder einem Kissen. Bei übermäßigem Aufheizen kann es zu Bränden, Tod durch Stromschlag oder Personenschaden kommen.
- Tragen Sie dieses Gerät **NICHT** am Kabel an und benutzen Sie das Kabel **NICHT** als Griff.
- Benutzen Sie es **NICHT** im Freien.
- Drücken Sie es **NICHT** zusammen.
- Dieses Produkt benötigt ein 220-240V-AC-Netzteil.
- Versuchen Sie **NICHT**, das Gerät selbst zu reparieren. Es gibt keine Teile, die der Nutzer selbst reparieren kann. Senden Sie es zur Reparatur an das HoMedics Service Centre. Alle Reparaturen an diesem Gerät dürfen

- nur durch Fachleute, die von HoMedics autorisiert sind, vorgenommen werden.
- Stellen Sie sich **BITTE NICHT** auf das Gerät. Das Gerät sollte nur auf dem Boden oder Bett etc. verwendet werden.
 - Versperren Sie niemals die Luftöffnungen des Gerätes und legen Sie es auf keine weiche Oberfläche, wie z.B. ein Bett oder eine Couch. Verstopfen Sie die Luftöffnungen nicht mit Fusseln, Haaren usw.
 - Das Gerät nicht an einem Ort aufstellen oder aufbewahren, an dem es in eine Badewanne oder ein Waschbecken fallen könnte. Nicht in Wasser oder eine andere Flüssigkeit stellen oder fallen lassen.
 - Eine nichtbeachtung der obigen hinweise kann zu einer brand- oder verletzungsgefahr führen.

SICHERHEITSVORKEHRUNGEN :

BITTE LESEN SIE DIESEN ABSCHNITT VOR DER BENUTZUNG DES GERÄTES SORGFÄLTIG DURCH.

- **Sollten Sie vor der Verwendung dieses Gerätes gesundheitliche Bedenken haben, konsultieren Sie zuerst einen Arzt.**
- Dieses Gerät sollte **NIEMALS** von Personen mit körperlichen Beschwerden, die die Fähigkeit zur Bedienung der Regler einschränken, oder die an Sinnesstörungen in der unteren Körperhälfte leiden, benutzt werden.
- Wenn sich das Gerät übermäßig heiß anfühlt, schalten Sie den Netzschalter aus und setzen Sie sich mit dem HoMedics Service-Center in Verbindung.
- Dieses Gerät wurde nur für eine persönliche, private Anwendung entwickelt.
- Verlegen Sie das Kabel nicht unter dem Teppichboden. Die Kabel nicht mit Überwurfdecken, Läufern oder ähnlichen

- Belägen abdecken. Verlegen Sie keine Kabel unter Möbeln oder Geräten. Verlegen Sie das Kabel außerhalb von Verkehrsflächen, wo man darüber stolpern kann.
- Kippen oder bewegen Sie den Personal Space Cooler nicht, während er in Betrieb ist. Bevor Sie ihn bewegen, schalten Sie ihn aus und ziehen Sie den Stecker aus der Steckdose.
- Stecken Sie den Personal Space Cooler immer direkt in eine Wandsteckdose/Anschlussdose. Verwenden Sie bitte auf keinen Fall ein Verlängerungskabel.

WARTUNG :

Reinigung

Ziehen Sie bitte den Netzstecker und verwenden Sie einen weichen feuchten Lappen, um gegebenenfalls das Gewebe zu reinigen. Die Matte bitte nicht tränken oder scharfe chemische Reiniger benutzen. Es ist keine weitere Wartung erforderlich.

Aufbewahrung

Bewahren Sie das Gerät in seinem Karton oder an einem sicheren, trockenen und kühlen Ort auf. Vermeiden Sie den Kontakt mit scharfen Kanten oder spitzen Gegenständen, die die Oberfläche des Gewebes durchschneiden oder durchstoßen könnten. Zur Vermeidung von Bruchstellen wickeln Sie das Netzkabel **NICHT** um das Gerät herum. Hängen Sie das Gerät **NICHT** am Kabel auf.

WEEE-Erklärung

 Diese Kennzeichnung weist darauf hin, dass dieses Produkt **nicht** innerhalb der EU nicht mit anderem Hausmüll entsorgt werden soll. Damit durch unkontrollierte Abfallentsorgung verursachte mögliche Umwelt- oder Gesundheitsschäden verhindert werden können, entsorgen Sie dieses Produkt bitte ordnungsgemäß und fördern Sie damit eine nachhaltige Wiederverwendung der Rohstoffe. Verwenden Sie zur Rückgabe Ihres benutzten Geräts bitte für die Entsorgung eingerichtete Rückgabe- und Sammelsysteme oder wenden Sie sich an den Händler, bei dem Sie das Produkt kauften. Auf diese Weise kann ein sicheres und umweltfreundliches Recycling gewährleistet werden.

PRODUKTMERKMALE :

Dieser HoMedics MyChill™ Indoor Personal Space Cooler wurde entwickelt, Temperaturen um bis zu 12° C/6,6° C zu senken und hat eine entspannende Kühlwirkung von bis zu 1,2 m/4 ft von der Vorderseite des Geräts. Die Kühlwirkung nimmt zu, wenn die relative Feuchtigkeit abnimmt. Je trockener die Luft, desto mehr Kühlung wird erreicht. Je höher die relative Luftfeuchtigkeit, desto weniger Kühlung wird erreicht. Der Personal Space Cooler ist am effektivsten, wenn er unter wärmeren und weniger feuchten Innenraum-Bedingungen betrieben wird, wo die Feuchtigkeit unter 60 % liegt.

Er wurde für die Verwendung im Büro, Schlafräumen, neben dem Bett, in der Küche oder überall, wo Sie Ihre privaten Räume kühlen möchten, konzipiert.

Der HoMedics MyChill™ Indoor Personal Space Cooler bietet eine natürliche und effiziente Kühlung, einen geringen Stromverbrauch, keinen Kompressor und verwendet keine ozonabbauenden Kältemittel.

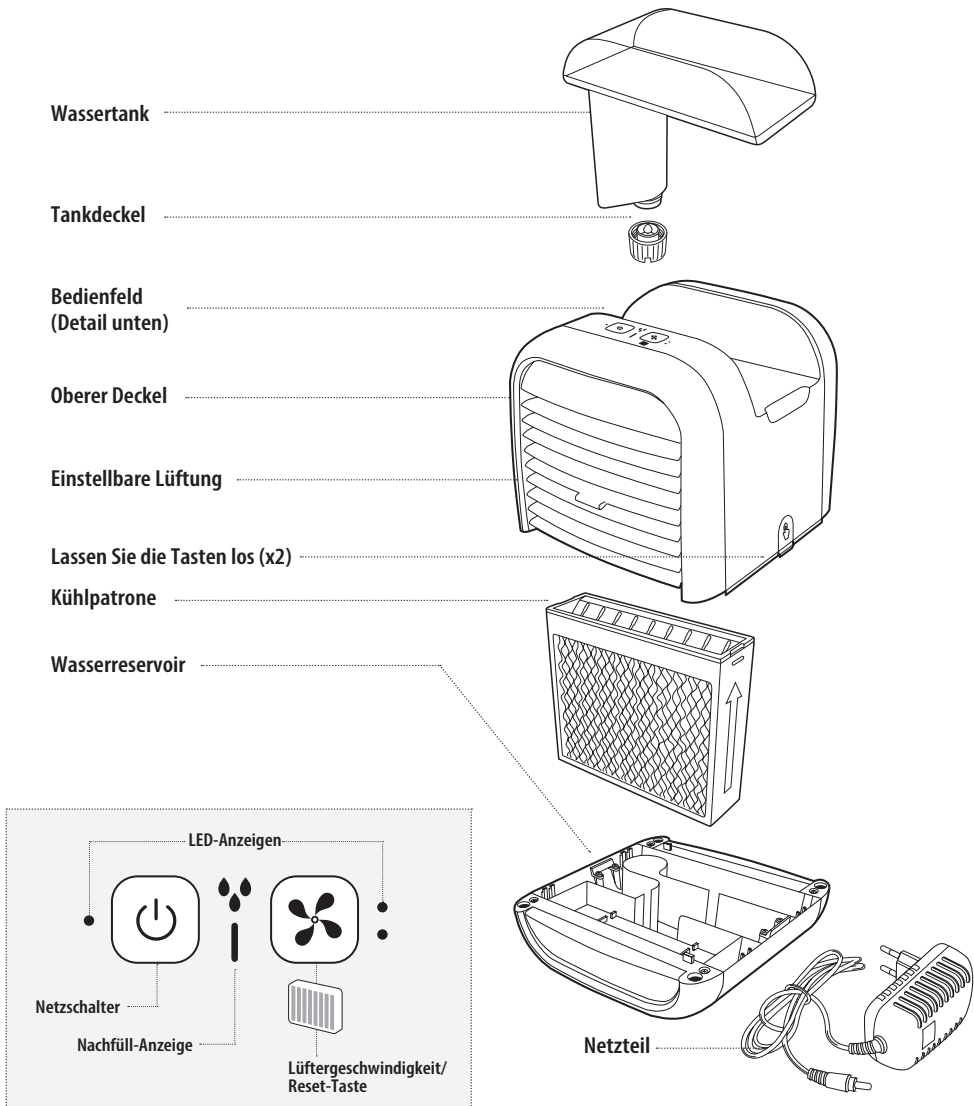

NACHFÜLLEN:

Achtung: Bevor das Gerät mit Wasser gefüllt wird, ziehen Sie das Netzteil aus der Wandsteckdose und dem Gerät.

Hinweis: Tragen Sie das Gerät immer mit beiden Händen.

Standort des Personal Space Coolers

Stellen Sie den Personal Space Cooler am für dieses vorgesehenen Standort auf, bevor Sie es mit Wasser auffüllen. Die Vorderseite des Gerätes sollte innerhalb von 1,2 m/4 ft von der gewünschten persönlichen Kühlzone aufgestellt werden. Wir empfehlen, unter dem Gerät ein wasserfestes Pad unterzubringen.

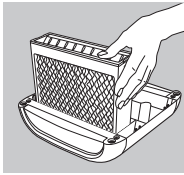

1. Stellen Sie sicher, dass die Kühlpatrone mit den „V-förmigen“ Entlüftungsoffnungen nach obenweisend eingesetzt wurde. **Betreiben Sie das Gerät auf keinen Fall ohne die Kühlpatrone.**

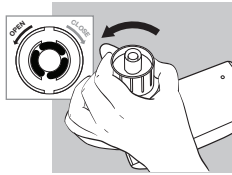

2. Entfernen Sie den Wassertank und stellen Sie ihn auf den Kopf - entfernen Sie den Tankdeckel, indem Sie ihn entgegen dem Uhrzeigersinn drehen.

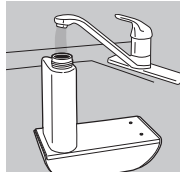

3. Befüllen Sie den Wassertank mit sauberem, kühlem (nicht kaltem) Leitungswasser. Wir empfehlen die Verwendung von destilliertem Wasser, wenn Sie in einem Wohngebiet mit hartem Wasser wohnen. **Benutzen Sie keinen Zusatzstoff oder ätherische Öle für das Wasser. Schon wenige Tropfen beschädigen das Gerät.**

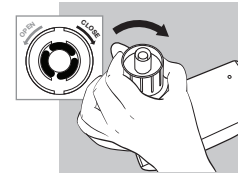

4. Setzen Sie den Tankdeckel wieder ein und drehen Sie ihn nach rechts, bis er festsitzt. **Nicht zu stark anziehen.**

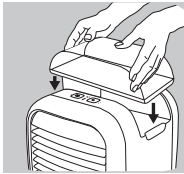

5. Setzen Sie den Tank in die Aussparung des MyChill und stellen Sie sicher, dass der Tank fest in dieser Aussparung sitzt. Das Wasser wird nun in den Wasserbehälter übertragen.

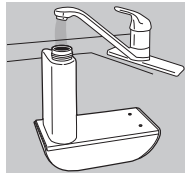

6. Sobald das Wasser nicht mehr in das Wasserreservoir entleert wird, entfernen Sie den Wassertank und befüllen Sie diesen mit den Schritten 2-5 erneut, bis Wassertank und Wasserreservoir vollständig befüllt sind.

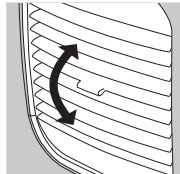

7. Passen Sie die vordere Lüftungsöffnung nach oben oder unten an, um den Luftstrom in die gewünschte Richtung zu lenken.

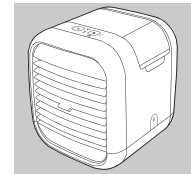



8. Ihr Personal Space Cooler ist nun einsatzbereit.

VERWENDUNG:

Stecken Sie den Netzstecker in die Rückseite des Gerätes und das andere Ende in eine haussaltsübliche Wandsteckdose.

Geschwindigkeitseinstellung

1. Betriebsschalter  für die Steuerung der Ein-/Aus-Funktion. Einmal drücken Lüftermotor zum Start mit NIEDRIGER Geschwindigkeit, mit leuchtender LED-Anzeige.
2. Drücken Sie die  Taste einmal, um die Lüftergeschwindigkeit auf NIEDRIG einzustellen, zweimal, für HOHE Geschwindigkeit und drücken Sie erneut, um die Funktion zu wiederholen.

Anzeige für geringen Wasser-Füllstand

Dieses Gerät ist mit einer Anzeige für geringen Wasser-Füllstand ausgestattet. Sie blinkt rot, um anzuzeigen, dass der Wassertank wieder aufgefüllt werden muss. Die Pumpe schaltet sich automatisch aus, während der Lüfter weiter läuft. Diesmal müssen Sie das Gerät ausschalten und von der Stromversorgung trennen,

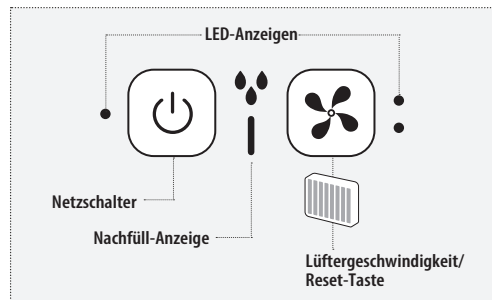

um den Tank aufzufüllen. Sobald ein voller Tank in das Gerät eingesetzt wird, wird das Gerät erneut eingeschaltet, die Anzeige für den geringen Wasser-Füllstand wird zurückgesetzt und die Pumpe wieder eingeschaltet.

AUSTAUSCHEN DER KÜHLPATRONEN

Für optimale Leistung muss die Kühlpatrone regelmäßig alle 540 Betriebsstunden ersetzt werden. Der MyChill Personal Space Cooler ist mit einer LED-Anzeige für den Ersatz der Kühlpatrone ausgestattet, die nach 540 Betriebsstunden rot leuchtet und damit angibt, dass die Kühlpatrone ersetzt werden muss.

Wenden sich für den Kauf der Original-HoMedics Ersatz-Kühlpatrone, Modell PP-PAC25FLTR, direkt an den Händler, von dem Sie Ihr MyChill Personal Space Cooler gekauft haben.

HINWEIS: Wenn Sie in einem Gebiet mit hartem Wasser leben, muss sie möglicherweise häufiger ausgetauscht werden. In diesen Fällen werden Ihnen mineralische Ablagerungen auf der Kühlpatrone auffallen, die mit der Zeit den Luftstrom blockieren können.

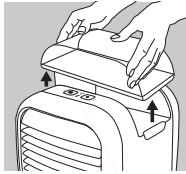

1. Ziehen Sie das Netzteil aus der Wandsteckdose und dem Gerät. Entfernen Sie den Wassertank aus der Oberseite des Gehäuses.

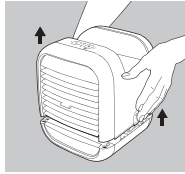

2. Drücken Sie die Freigabe-Tasten auf beiden Seiten, nehmen Sie den Deckel vorsichtig ab und lassen Sie das gesamte Wasser abfließen.

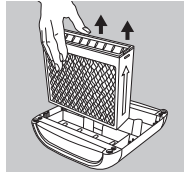

3. Schütten Sie überschüssiges Wasser, das sich noch im Wasserreservoir befindet, aus, entfernen Sie die alte Kühlpatrone und entsorgen Sie sie.

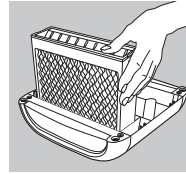

4. Setzen Sie die neue Kühlpatrone ein. Stellen Sie bitte sicher, dass die Kühlpatrone mit den „V-förmigen“ Entlüftungsöffnungen nach oben eingesetzt wurde.



5. Ersetzen Sie den oberen Deckel auf dem Wasserreservoir.

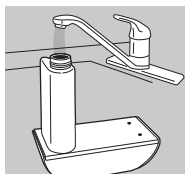

6. Befüllen Sie den Wassertank und das Reservoir, wie im Abschnitt „Befüllen“ beschrieben.

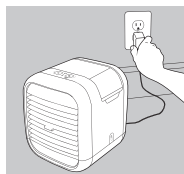

7. Stecken Sie den Netzstecker auf der Rückseite des Gerätes ein und das andere Ende in eine haushaltsübliche Wandsteckdose, um den Betrieb wieder aufzunehmen.

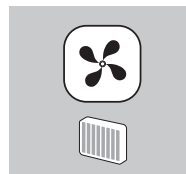

8. Schalten Sie das Gerät ein und halten Sie die Reset-Taste für die Kühlpatrone 5 Sekunden lang gedrückt. Die LED blinkt, um anzuzeigen, dass der Timer für den Ersatz der Kühlpatrone zurückgesetzt wurde.

REINIGUNG UND PFLEGE

ACHTUNG: Bevor das Gerät gereinigt wird, schalten Sie es aus und ziehen Sie den Netzstecker aus der Wandsteckdose und dem Gerät.

1. Reinigen des Tanks und des Reservoirs

Entfernen Sie den Wassertank aus dem Personal Space Cooler, indem Sie ihn aus dem Hauptgerät entnehmen. Drehen Sie den Tankdeckel ab und spülen Sie den Tank mit sauberem Wasser aus. Leeren, spülen und trocknen Sie den Tank, den Tankdeckel und das Wasserreservoir, bevor Sie ihn neu befüllen. Um Kalk oder andere Verunreinigungen zu entfernen, verwenden Sie eine Mischung von weißem Essig und lauwarmem Wasser, um die Innenseite des Tanks und das Reservoir zu reinigen, falls dies erforderlich ist.

2. Reinigen der Kühlpatrone

Mit sauberem Wasser spülen

3. Reinigen des Pumpenfilters

Überprüfen und Reinigen des Pumpenfilters nach Bedarf. Entfernen Sie den Pumpenfilter und bürsten Sie ihn mit einer Bürste mit weichen Borsten (nicht enthalten) und spülen Sie ihn ab. Trocknen und wieder einsetzen.

HINWEIS: Lassen Sie kein Wasser über den eingesetzten Pumpenfilter laufen.

4. Reinigung der Oberfläche

Reinigen Sie die Oberfläche des Gerätes so oft wie nötig mit einem sauberen feuchten Tuch. Verwenden Sie auf keinen Fall Reinigungsmittel, überschüssiges Wasser, scharfe Reinigungsmittel oder Sprays.

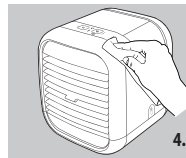
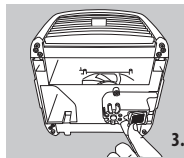
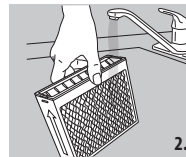
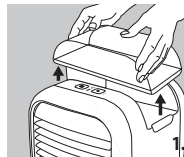

Lagerung Ihres Personal Space Coolers: Reinigen Sie den Tank und das Wasserreservoir mit einer Mischung aus 50/50 Essig und Wasser. Wischen Sie die Unterseite des oberen Deckels mit einem weichen, feuchten Tuch ab. Spülen Sie die Kühlpatrone mit Wasser aus und lassen Sie sie an der Luft trocknen. Achten Sie darauf, gründlich zu spülen und lassen Sie alle Teile vollständig trocknen, bevor Sie sie in der Originalverpackung an einem kühlen, trockenen Ort aufbewahren.

PROBLEMLÖSUNG

PROBLEM	MÖGLICHE URSACHE	LÖSUNG
Kein Strom	<ul style="list-style-type: none"> • Der Stecker des Gerätes ist nicht eingesteckt • Kein Strom am Gerät • Der obere Deckel wurde nicht richtig eingesetzt 	<ul style="list-style-type: none"> • Stecken Sie das Gerät in die Steckdose • Drücken Sie auf die Starttaste, um das Gerät einzuschalten • Prüfen Sie die Schaltkreise und Sicherungen oder versuchen Sie es mit einer anderen Steckdose • Entfernen Sie den oberen Deckel und setzen Sie ihn wieder ein
Eigenartiger Geruch	<ul style="list-style-type: none"> • Die Kühlpatrone ist neu • Der Tank oder das Wasserreservoir im Gerät ist möglicherweise verschmutzt • Das Wasser im Tank oder Behälter ist möglicherweise alt. 	<ul style="list-style-type: none"> • Die Kühlpatrone kann einen leichten Geruch absondern, der nach ein paar Tagen verschwindet • Folgen Sie den Anweisungen, die im Abschnitt Reinigung und Pflege beschrieben wurden
Verfärbung des Wassers im Reservoir	<ul style="list-style-type: none"> • Neue Kühlpatrone 	<ul style="list-style-type: none"> • Die Verfärbung löst sich nach ein paar Tagen unter Betrieb auf.
Mineralische Ablagerungen auf der Kühlpatrone	<ul style="list-style-type: none"> • Hartes Wasser wird verwendet 	<ul style="list-style-type: none"> • Verwenden Sie destilliertes Wasser
Keine Kühlung	<ul style="list-style-type: none"> • Wasser fehlt • Außerhalb der empfohlenen Kühlzone • Kühle Umgebungstemperatur und/oder hohe Luftfeuchtigkeit • Der Pumpenfilter ist verstopft 	<ul style="list-style-type: none"> • Wassertank neu befüllen • Innerhalb von 1,2 m/4 ft vom Frontgrill des Gerätes verwenden • Unter wärmeren und/oder weniger feuchten Bedingungen verwenden • Reinigen Sie den Pumpenfilter laut Anweisung im Abschnitt Reinigung und Pflege
Nach Ersatz der Kühlpatrone leuchtet die LED zum Ersetzen der Kühlpatrone	<ul style="list-style-type: none"> • Die Reset-Taste der Kühlpatrone ist nicht aktiviert 	<ul style="list-style-type: none"> • Schalten Sie das Gerät ein und halten Sie dann die Reset-Taste 5 Sekunden lang gedrückt, bis die LED-Anzeige blinkt

LEA TODAS LAS INSTRUCCIONES ANTES DE USAR. GUARDE ESTAS INSTRUCCIONES PARA REFERENCIA FUTURA.

PRECAUCIONES IMPORTANTES :

CUANDO SE USEN APARATOS ELECTRICOS, ESPECIALMENTE EN PRESENCIA DE NIÑOS, SIEMPRE SE DEBEN SEGUIR LAS PRECAUCIONES BASICAS DE SEGURIDAD, INCLUIDAS LAS SIGUIENTES:

- Inmediatamente después de usar y antes de limpiarlo desenchufe SIEMPRE el aparato de la toma eléctrica. Para desconectarlo, ponga todos los controles en la posición de desconexión 'OFF', después retire la clavija del enchufe.
- NUNCA deje el aparato desatendido mientras esté enchufado. Desenchufe de la toma general cuando no lo use y antes de poner o quitar piezas o accesorios.
- Este aparato es apto para su uso por niños de más de 13 años y personas con capacidades físicas, sensoriales o mentales reducidas o falta de experiencia y de familiarización, si han recibido instrucciones sobre su modo de empleo o si alguien supervisa la utilización que hagan del aparato de forma segura y entendiendo los riesgos que entraña. Este aparato no es un juguete, ni debe tratarse como tal. No permita que niños sin supervisión de adultos se encarguen de su limpieza y mantenimiento.
- NO trate de coger un aparato que se haya caído al agua u otro líquido. Desenchufe de la toma general inmediatamente. Manténgalo seco – NO lo use si está mojado o húmedo.
- No introduzca NUNCA alfileres u otros objetos metálicos en el aparato.
- Use este aparato para el uso concebido según se describe en este manual. NO use accesorios

- que no estén recomendados por HoMedics.
- No use NUNCA este aparato si se ha dañado el cable o la clavija, si no funciona correctamente, si se ha caído o dañado, o caído al agua. Envíelo al Centro de Servicio de HoMedics para su revisión y reparación.
- Mantenga el cable alejado de superficies calientes.
- El uso excesivo podría ocasionar un calentamiento excesivo del aparato y reducir su duración. Si esto sucede, deje de usar el aparato, para que se enfríe antes de usar de nuevo.
- No introduzca NUNCA ningún objeto en los orificios.
- NO lo use en presencia de productos en aerosol o donde se administre oxígeno.
- NO lo use debajo de una manta o almohada. Se puede producir un exceso de calor y causar incendio o lesión a personas.
- NO transporte este aparato por el cable ni use el cable como asa.
- NO lo use en el exterior.
- NO lo aplaste.
- Este aparato necesita una acometida eléctrica de 220-240V CA.
- NO trate de reparar el aparato. No contiene piezas que las pueda reparar el usuario. Para servicio, envíelo al Centro de Servicio de HoMedics. Todas las revisiones y arreglos de este aparato los debe realizar solamente el personal autorizado de HoMedics.
- NO se ponga de pie sobre el aparato. Esta colchoneta solo debería usarse encima de superficies como el suelo, la cama, etc.
- No tape nunca los orificios de aire del aparato ni lo coloque sobre una superficie blanda, como en la cama o sofá. Mantenga los orificios de aire limpios de pelusa, pelo, etc.

- No guarde ni coloque el aparato en lugares donde se pueda caer o tirar en una bañera o pila de agua. No lo ponga ni lo deje caer en agua u otro líquido.
- Si no se siguen estas instrucciones puede presentar riesgo de incendio o lesión.

PRECAUCIONES IMPORTANTES :

LEA ESTA SECCION DETENIDAMENTE ANTES DE USAR EL APARATO.

- **Si tiene cualquier duda referente a su salud, consulte a un médico antes de usar este aparato.**
- Este aparato no lo debe usar NUNCA una persona que sufra cualquier impedimento físico que pueda restringir la posibilidad de operar los controles o que tenga dificultades sensoriales en la parte inferior del cuerpo.
- Si el producto se recalienta excesivamente, desenchúfelo de la toma de corriente y póngase en contacto con el Centro de Servicios de HoMedics.
- Este aparato no está aconsejado para un uso profesional, únicamente personal.
- No pase el cable por debajo de la moqueta. Tampoco debe pasarlo por debajo de alfombras pequeñas, tapetes u objetos similares. No pase el cable por debajo de muebles ni aparatos eléctricos. Disponga el paso del cable por zonas alejadas del tránsito de personas, para evitar que se tropiecen con él.
- No incline ni mueva el refrigerador de espacio personal cuando esté funcionando. Antes de moverlo, apáguelo y desenchufe el cable de la toma de corriente.
- Enchufe siempre el refrigerador de espacio personal directamente en un receptáculo/ toma de corriente. No utilice nunca un alargador.

MANTENIMIENTO :

Limpieza

Para limpiar el tejido, desenchufe el aparato de la toma de corriente y pase por encima un paño suave humedecido. No empape nunca la colchoneta ni la limpie con detergentes abrasivos. No se requiere mantenimiento adicional.

Almacenamiento

Guarde el aparato dentro su caja o en un lugar fresco, seco y seguro. Evite el contacto con bordes afilados u objetos puntiagudos que puedan cortar o rasgar el tejido. Para evitar roturas, NO enrolle el cable alrededor del aparato. NO cuelgue la unidad por el cable.

Explicación RAEE

 Este símbolo indica que este artículo no se debe tirar a la basura con otros residuos domésticos en ningún lugar de la UE. A fin de prevenir los efectos perjudiciales que la eliminación sin control de los residuos puede tener sobre el medio ambiente o la salud de las personas, le rogamos que los recicle de forma responsable para fomentar la reutilización sostenible de los recursos materiales. Para devolver su dispositivo usado, utilice los sistemas de devolución y recogida o póngase en contacto con la empresa a la que le compró el artículo, la cual lo podrá recoger para que se recicle de forma segura para el medio ambiente.

CARACTERÍSTICAS DEL PRODUCTO:

Este refrigerador de interior para espacios personales MyChill™ Indoor Personal Space Cooler de HoMedics está diseñado para reducir la temperatura 12°F / 6,6°C y produce un relajante efecto refrigerador hasta a 4 FT / 1,2 m de la unidad. El efecto refrigerador aumenta a medida que la humedad relativa disminuye: cuanto más seco esté el aire, más refrigeración se produce; y al contrario, cuanto más elevada sea la humedad relativa, menos refrigeración se produce. Este refrigerador de espacio personal resulta más eficiente cuando se usa en interiores a temperaturas cálidas y menos húmedas, con una humedad relativa inferior al 60%.

Está diseñado para usarlo en la oficina, en el dormitorio, al lado de la cama, en la cocina o en cualquier sitio personal en el interior de la casa que usted quiera refrigerar.

El refrigerador MyChill™ Indoor Personal Space Cooler de HoMedics proporciona una refrigeración eficiente y natural, consume poca energía, no lleva compresor y no se alimenta de refrigerantes que mermen la capa de ozono.

Tanque de agua

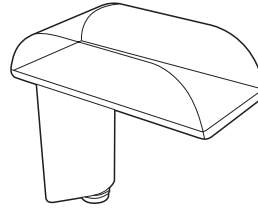

Tapón del tanque



Tablero de control
(detallado más abajo)

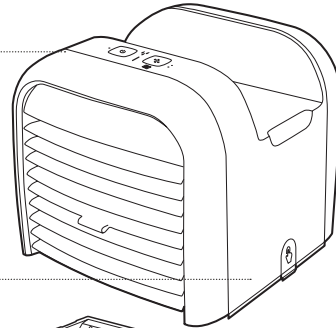

Cubierta superior

Rejilla de ventilación
ajustable

Botones de liberación (x2)

Cartucho de
refrigeración

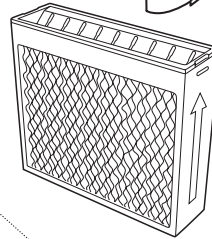

Depósito de agua

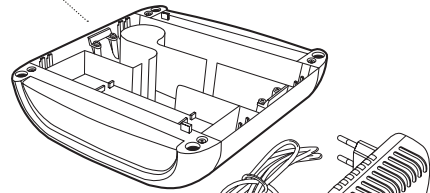

Adaptador de
corriente

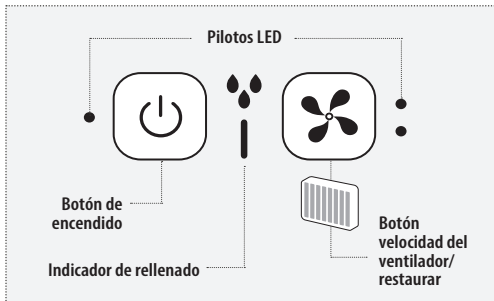

CÓMO RELLENARLO:

Precaución: Antes de rellenar la unidad con agua, desenchufe el adaptador de corriente de la toma de la pared y de la unidad.

Nota: Para desplazar la unidad, empujela siempre con las dos manos.

Ubicación del refrigerador de espacio personal

Coloque el refrigerador en el espacio que desee antes de rellenarlo de agua. La parte delantera de la unidad debe situarse a 4 Ft / 1,2 m del espacio de refrigeración personal deseado. Recomendamos que ponga una esterilla impermeable debajo de la unidad.

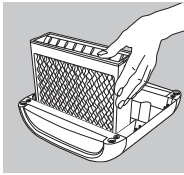

1. Asegúrese de que el cartucho de refrigeración esté con la rejilla de ventilación en forma de V mirando hacia arriba. **Nunca encienda la unidad sin el cartucho de refrigeración instalado.**

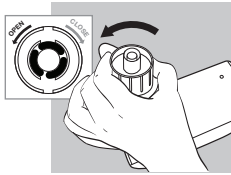

2. Extraiga el tanque de agua y vuélvelo boca abajo. Quite el tapón girándolo en sentido antihorario.

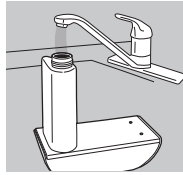

3. Rellene el tanque de agua limpia y fresca (no fría). Recomendamos que use agua destilada si vive en una zona de agua dura. **Nunca use aditivos ni añada aceites esenciales al agua. Tan solo unas cuantas gotas pueden dañar la unidad.**

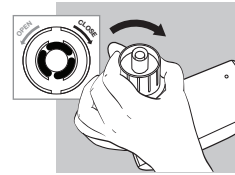

4. Vuelva a poner el tapón y enrósquelo en sentido horario. **Apriételo bien, pero no excesivamente.**

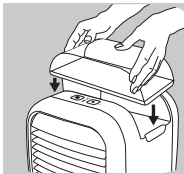

5. Coloque el tanque en la cavidad para ello diseñada en MyChill y asegúrese de que el tanque quede firmemente asentado. El agua empezará a llenar el depósito de agua.

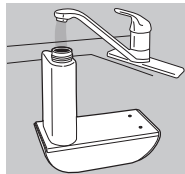

6. Una vez haya parado, extraiga el tanque de agua y vuelva a rellenarlo siguiendo los pasos 2-5 hasta llenar el depósito de agua por completo.

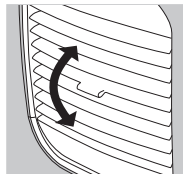

7. Ajuste las rejillas de ventilación hacia arriba o hacia abajo, según proceda, para dirigir la corriente de aire donde desee.

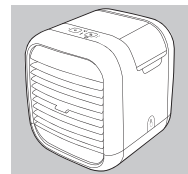

8. Su refrigerador de espacio personal esta listo para usarse.

MODO DE EMPLEO:

Enchufe un extremo del adaptador de corriente a la parte trasera de la unidad y otro a la toma de corriente de la pared.

Ajuste de la velocidad

1. Botón de encendido para controlar la función de encendido/apagado. Púlselo una vez. El motor del ventilador arrancará a BAJA velocidad, con un LED encendido.
2. Pulse el botón una vez para ajustar la velocidad del ventilador a BAJA; púlselo dos veces para pasar a ALTA y púlselo una tercera vez para repetir la función.

Indicador de poca agua

Esta unidad está equipada con un indicador de relleno de poca agua. Parpadeará en rojo cuando el tanque tenga que rellenarse. La bomba se apagará automáticamente mientras el ventilador sigue funcionando. Cuando esto ocurra, apague la unidad y desenchúfela para rellenar el tanque. Con el tanque lleno dentro de la unidad, puede encenderla de nuevo, el indicador de poca agua se restaurará

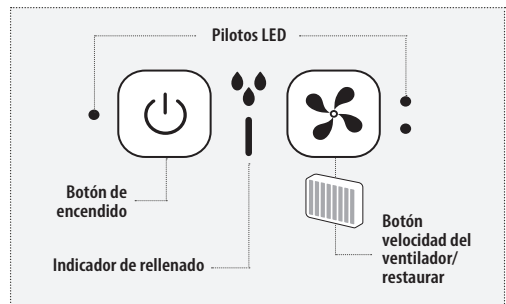

y la bomba se encenderá.

Su refrigerador de espacio personal está equipado con un dispositivo de seguridad que apaga automáticamente la unidad cuando al depósito de agua le falta la cubierta superior.

SUSTITUCIÓN DE LOS CARTUCHOS DE REFRIGERACIÓN

Para un funcionamiento óptimo, sustituya el cartucho de refrigeración cada estación o después de 540 horas de uso. El refrigerador de espacio personal MyChill Personal Space Cooler está equipado con un indicador de sustitución del cartucho de refrigeración que se ilumina en rojo transcurridas 540 horas de uso, como aviso de que lo sustituya.

Si quiere sustituirlo por otro cartucho de refrigeración de la marca HoMedics, modelo de serie n.º PP-PAC25FLTR, vaya al establecimiento del distribuidor donde compró su refrigerador.

ACLARACIÓN: Si vive en una zona de agua dura, puede que tenga que sustituirlo con más frecuencia. En este caso, notará que se depositan sedimentos minerales en el cartucho de refrigeración que, a la larga, pueden obstaculizar el flujo de aire.

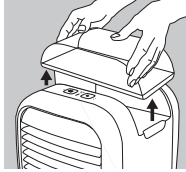

1. Desenchufe el adaptador de corriente de la toma de corriente de la pared y de la unidad. Extraiga el tanque de agua de la carcasa superior.

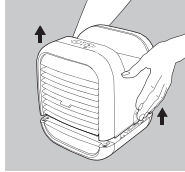

2. Pulse los botones de liberación a ambos lados y levante lentamente la cubierta superior, dando tiempo a que el agua se vacíe.

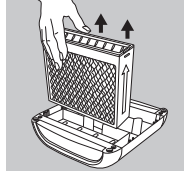

3. Vierta cualquier excedente de agua que haya quedado en el depósito y seguidamente extraiga el antiguo cartucho de refrigeración y deséchelo.

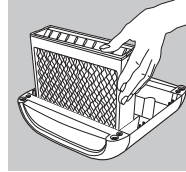

4. Sustitúyalo por uno nuevo. Asegúrese de que el cartucho de refrigeración esté colocado con las rejillas de ventilación en forma de V mirando hacia arriba.

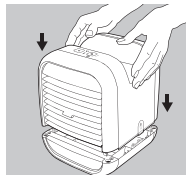

5. Vuelva a poner la cubierta superior en el depósito de agua.

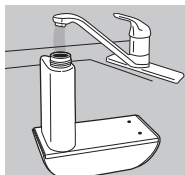

6. Rellene el tanque y el depósito de agua, tal y como se describe en el apartado "Cómo rellenarlo".

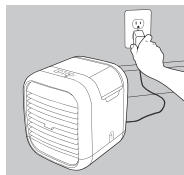

7. Enchufe un extremo del adaptador de corriente en la parte trasera de la unidad y en otro en la toma de corriente para reanudar su funcionamiento.

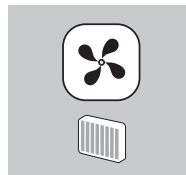

8. Encienda la unidad, pulse y mantenga 5 segundos el botón de restauración del cartucho del refrigerador. El piloto LED parpadeará indicando que el temporizador de sustitución del cartucho del refrigeración se ha restaurado.

LIMPIEZA Y MANTENIMIENTO

PRECAUCIÓN: Antes de limpiar la unidad, apáguela y desenchufe el adaptador de corriente de la toma de corriente y de la unidad.

1. Cómo limpiar el tanque y el depósito

Extraiga el tanque de agua del refrigerador de espacio personal; para ello, levántelo con ambas manos. Desatornille el tapón del tanque y aclare el interior del tanque con agua limpia. Vacíe, aclare y deje secar el tanque, su tapón y el depósito de agua antes de volver a llenarlos. Para eliminar las escamas o sedimentos del interior del tanque y del depósito, según se necesite, mezcle al 50/50 vinagre blanco en agua templada.

2. Para limpiar el cartucho del refrigerador

Aclárelo con agua limpia.

3. Para limpiar el filtro de la bomba

Compruebe y limpie el filtro de la bomba, según sea necesario. Extraiga el filtro de la bomba, límpielo con un cepillo de cerdas suaves (no viene incluido) y aclárelo para limpiarlo. Deje secar y vuelva a ponerlo.

ACLARACIÓN: Nunca eche agua en el filtro de la bomba cuando esté instalado.

4. Para limpiar la superficie

Limpie la superficie de la unidad con un paño limpio, húmedo y suave todas las veces que sea necesario. Nunca use detergentes, agua sobrante, prendas teñidas, agentes o aerosoles agresivos.

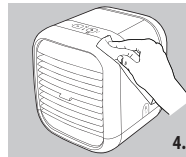
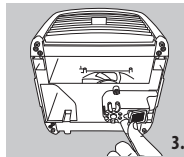
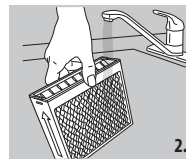
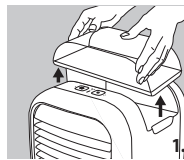

Antes de guardar su refrigerador de espacio personal: Limpie el tanque y el depósito de agua con una mezcla al 50/50 de vinagre blanco y agua. Limpie la parte inferior de la cubierta superior con un paño suave y húmedo. Aclare el cartucho del refrigerador con agua y deje que se seque al aire libre. Asegúrese de aclararlo bien aclarado y de dejar que todas las partes se sequen del todo antes de meterlo en su cartón original y guardarlo en un sitio fresco y seco.

SOLUCIÓN DE PROBLEMAS

PROBLEMA	CAUSA POSIBLE	SOLUCIÓN
No hay energía	<ul style="list-style-type: none"> • La unidad no está enchufada. • La unidad no recibe energía. • La cubierta superior no está bien ajustada. 	<ul style="list-style-type: none"> • Enchufe la unidad. • Pulse el botón de encendido para iniciar el sistema. • Compruebe los circuitos y fusibles o pruebe otra toma distinta. • Extraiga la cubierta superior y vuelva a ajustarla.
Desprende un fuerte olor	<ul style="list-style-type: none"> • El cartucho de refrigeración es nuevo. • Puede que el tanque o el depósito de agua de la unidad esté sucio. • Puede que el tanque o el depósito sean viejos. 	<ul style="list-style-type: none"> • El cartucho de refrigeración puede emanar cierto olor, el cual se disipará al cabo de unos días. • Siga las instrucciones detalladas en el apartado Limpieza y mantenimiento.
Decoloración del agua en el depósito	<ul style="list-style-type: none"> • Nuevo cartucho del refrigerador 	<ul style="list-style-type: none"> • La decoloración desaparecerá al cabo de unos días de funcionamiento.
Acumulación de sedimentos minerales en el cartucho de refrigeración	<ul style="list-style-type: none"> • Se ha usado agua dura. 	<ul style="list-style-type: none"> • Use agua destilada.
Not cooling	<ul style="list-style-type: none"> • No tiene agua. • Está fuera de la zona de refrigeración recomendada. • Temperatura ambiente fresca y/o ambiente con mucha humedad. • El filtro de la bomba está obstruido. 	<ul style="list-style-type: none"> • Rellene el tanque de agua. • Use a 4 FT / 1,2 m de la rejilla de ventilación frontal de la unidad. • Use en ambientes más cálidos y/o menos húmedos. • Limpie el filtro de la bomba tal y como se indica en la sección Limpieza y mantenimiento.
El LED de sustitución del cartucho del refrigerador se ilumina una vez sustituido el cartucho	<ul style="list-style-type: none"> • El botón de restauración del cartucho del refrigerador no está activado. 	<ul style="list-style-type: none"> • Encienda la unidad, pulsa y mantenga pulsado 5 segundos el botón de restauración del cartucho del refrigerador hasta que el LED parpadee.

LEGGERE INTEGRALMENTE LE PRESENTI ISTRUZIONI PRIMA DELL'USO.
CONSERVARE LE PRESENTI ISTRUZIONI PER CONSULTAZIONI SUCCESSIVE.

NOTE IMPORTANTI PER LA SICUREZZA :

AL MOMENTO DI UTILIZZARE APPARECCHI ELETTRICI, SOPRATTUTTO IN PRESENZA DI BAMBINI, OCCORRE SEMPRE OSSERVARE ALCUNE PRECAUZIONI DI SICUREZZA. IN PARTICOLARE SI RACCOMANDA QUANTO SEGUE.

- Scollegare SEMPRE il prodotto dalla presa elettrica subito dopo l'uso e prima di procedere alla pulizia. Per scollegare il prodotto, portare tutti i comandi nella posizione 'OFF' e scollegare la spina dalla presa elettrica.
- Non lasciare MAI incustodito un apparecchio collegato. Scollegare sempre il prodotto dalla presa elettrica se non viene utilizzato e scollegarlo sempre prima di montare o smontare eventuali componenti o accessori.
- Questo apparecchio può essere utilizzato da bambini di età pari e superiore a 13 anni, e da persone con capacità fisiche, sensoriali o mentali ridotte o che manchino di esperienza e familiarità con il prodotto, purché abbiano ricevuto supervisione o istruzioni relative all'uso sicuro dello stesso e comprendano i rischi legati al suo utilizzo. I bambini non devono giocare con l'apparecchio. Le operazioni di pulizia e manutenzione non devono essere eseguite da bambini senza supervisione.
- NON tentare di recuperare un prodotto caduto in acqua o in altri liquidi. In tal caso, staccare l'interruttore principale dell'energia elettrica e scollegare il prodotto dalla presa. Proteggere il prodotto dall'umido – NON azionare il prodotto in ambienti umidi o bagnati.
- Non inserire MAI spine o altri fissaggi metallici nel prodotto.
- Utilizzare il prodotto solo per gli scopi indicati nel presente opuscolo. NON usare accessori non raccomandati da HoMedics.
- Non azionare MAI il prodotto in caso di danni al cavo o alla presa, malfunzionamenti, cadute accidentali o contatto con acqua. Se ciò dovesse accadere, rispedire il prodotto al Centro Assistenza HoMedics per la riparazione.
- Tenere il cavo lontano da superfici riscaldate.
- Un utilizzo eccessivo può causare il surriscaldamento del prodotto con conseguente riduzione della sua durata. In caso di surriscaldamento, interrompere l'uso e lasciare raffreddare il prodotto prima di utilizzarlo nuovamente.
- Non introdurre o fare MAI cadere oggetti nelle aperture del prodotto.
- NON azionare il prodotto negli stessi ambienti in cui si utilizzano apparecchi per l'aerosol (spray) o si somministra ossigeno.
- NON azionare il prodotto sotto coperte o cuscini. La mancata osservanza di questa precauzione comporta il rischio di incendi, folgorazione o infortuni di altro tipo.
- Il cavo NON deve essere utilizzato per afferrare o trasportare il prodotto.
- NON utilizzare il prodotto in ambienti esterni.
- NON schiacciare il prodotto.
- Questo prodotto richiede un'alimentazione c.a. da 220-240V.
- NON tentare di riparare il prodotto. Il prodotto non contiene parti soggette a manutenzione da parte dell'utente. Se il prodotto richiede manutenzione, rispedirlo al Centro Assistenza HoMedics. Qualunque intervento di manutenzione del prodotto deve essere affidato esclusivamente al personale autorizzato HoMedics.
- NON sedersi o stare in piedi sulla parte (posteriore) dell'apparecchio che esegue il massaggio: usare l'apparecchio solo se

attaccato a una sedia con lo schienale in posizione verticale.

- Non bloccare le bocche di ventilazione del prodotto; non azionare mai il prodotto su superfici morbide, ad esempio letti o divani. Tenere le aperture di ventilazione libere da peluria, capelli ecc.
- Non riporre né conservare l'apparecchio laddove potrebbe cadere
- Non bloccare le bocche di ventilazione del prodotto; non azionare mai il prodotto su superfici morbide, ad esempio letti o divani. Tenere le aperture di ventilazione libere da peluria, capelli ecc.
- Non riporre né conservare l'apparecchio laddove potrebbe cadere o scivolare in una vasca da bagno o in un lavandino. Non immergere in acqua o altri liquidi.
- La mancata osservanza delle precauzioni sopra elencate comporta il rischio di incendi o infortuni.

PRECAUZIONI DI SICUREZZA :

LEGGERE ATTENTAMENTE LA PRESENTE SEZIONE PRIMA DI UTILIZZARE IL PRODOTTO.

- **In caso di dubbi riguardo la propria salute, consultare un medico prima di utilizzare questo prodotto.**
- Questo apparecchio non deve MAI essere utilizzato da soggetti affetti da problemi fisici che pregiudicano la capacità di azionare i comandi o da quanti soffrono di carenze sensoriali nella parte inferiore del corpo.
- Se il prodotto risulta eccessivamente caldo, scollegarlo dall'alimentazione e contattare il Centro Assistenza HoMedics.
- Questo apparecchio è progettato esclusivamente per l'uso personale e non professionale.
- Non far passare il cavo sotto la moquette. Non coprire il cavo con tappeti, centrini o

simili. Non far passare il cavo sotto il mobilio o altre apparecchiature. Sistemare il cavo lontano da zone di passaggio, dove potrebbe esser causa di inciampamento.

- Non inclinare né spostare il rinfrescatore da ambiente durante il funzionamento. Spegnerlo e rimuovere lo spinotto dalla presa prima di qualsiasi spostamento.
- Collegare sempre il rinfrescatore da ambiente direttamente a una presa a muro. Non collegare mai a una prolunga.

MANUTENZIONE :

Pulizia

Scollegare dalla rete elettrica e utilizzare un panno umido per pulire il tessuto se richiesto. Non impregnare il materassino né utilizzare detergenti chimici aggressivi. Non è richiesto altro intervento di manutenzione.

Custodia

Riporre l'apparecchio nella confezione originale o conservarlo in un luogo fresco, asciutto e sicuro. Evitare il contatto con spigoli vivi od oggetti appuntiti che potrebbero danneggiare o forare il rivestimento in tessuto. Per evitare danni, NON avvolgere il cavo di alimentazione attorno all'apparecchio. NON appendere il prodotto dal cavo elettrico.

WEEE explanation

 Questo simbolo indica che il prodotto non deve essere smaltito insieme agli altri rifiuti domestici in tutti i Paesi dell'Unione Europea. Al fine di evitare un eventuale danno ambientale e alla salute umana derivante dallo smaltimento dei rifiuti non controllato, riciclare il prodotto in maniera responsabile per promuovere il riutilizzo sostenibile delle risorse materiali. Per la restituzione del dispositivo usato, utilizzare gli appositi sistemi di restituzione e raccolta oppure contattare il rivenditore presso cui il prodotto è stato acquistato, che provvederanno al suo riciclaggio in conformità alle norme di sicurezza ambientale.

CARATTERISTICHE DEL PRODOTTO:

Il Rinfrescatore da ambiente MyChill™ di HoMedics è progettato per ridurre la temperatura fino a 6,6 °C (12 °F) e ha un piacevole effetto refrigerante fino a 1,2 m (4 ft) dall'involucro superiore dell'unità. L'effetto rinfrescante aumenta con il diminuire dell'umidità relativa. Più l'aria è secca, maggiore sarà l'efficacia rinfrescante. Più elevata sarà l'umidità relativa, minore sarà l'efficacia rinfrescante. Il rinfrescatore da ambiente è più efficace quando utilizzato in locali più caldi con un'umidità inferiore al 60%.

È progettato per l'uso in ufficio, nella camera da letto, in cucina oppure in qualsiasi ambiente si desideri rinfrescare.

Il rinfrescatore da ambiente MyChill™ di HoMedics offre un effetto rinfrescante naturale ed efficace a basso consumo energetico, senza compressore e senza utilizzare liquidi refrigeranti dannosi per l'ozono.

Serbatoio dell'acqua

Tappo del serbatoio

Comandi (v. sotto)

Involucro superiore

Regolazione
bocchetta

Pulsanti di sgancio (x2)

Cartuccia di
raffreddamento

Vaschetta dell'acqua

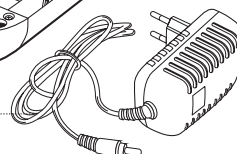
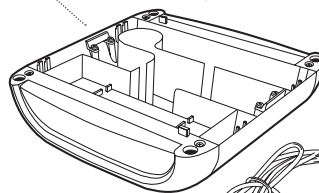
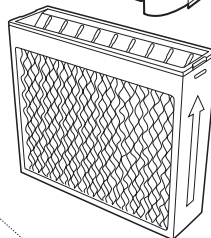
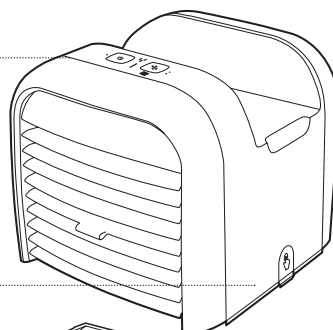
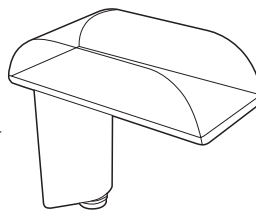

Adattatore di
corrente

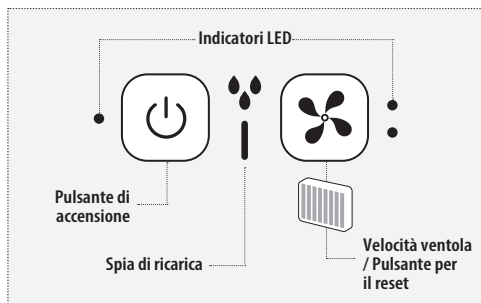

COME RIEMPIRE:

Attenzione: Prima di riempire l'unità con acqua, scollegare l'Adattatore di corrente dalla presa a muro e dall'unità.

Nota: trasportare sempre l'unità usando entrambe le mani.

Posizionamento del Rinfrescatore da ambiente

Posizionare il Rinfrescatore da ambiente nel punto desiderato prima di riempire il con acqua. Si raccomanda di posizionare la parte frontale dell'unità a una distanza di max 1,2 m (4 ft) dal punto che si desidera raffrescare. Raccomandiamo di posizionare un tappetino impermeabile sotto l'unità.

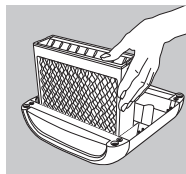

1. Assicurarsi che la cartuccia di raffreddamento sia posizionata in modo da rivolgere le aperture a forma di "V" verso l'alto. **Non far funzionare mai l'unità senza la cartuccia di raffreddamento.**

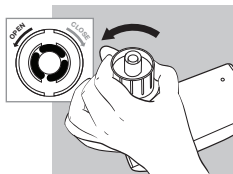

2. Rimuovere il serbatoio e capovolgerlo. Rimuovere il tappo facendolo ruotare in senso antiorario.

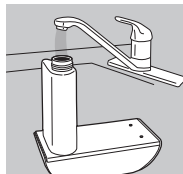

3. Riempire il serbatoio con acqua pulita fresca (non fredda). Raccomandiamo l'uso di acqua distillata in caso l'acqua della rete idrica sia dura. **Non aggiungere mai additivi né oli essenziali all'acqua. Anche poche gocce danneggeranno l'unità.**

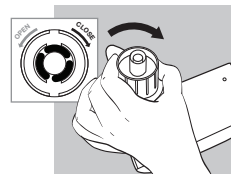

4. Riposizionare il tappo del serbatoio ruotandolo in senso orario fino a serrarlo. **Non serrare eccessivamente.**



5. Assicurarsi di posizionare in modo saldo il serbatoio nell'apposito alloggiamento presente in MyChill. L'acqua inizierà a travasare nella vaschetta.

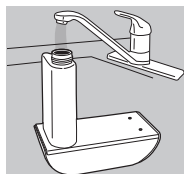

6. Una volta completato il travaso dell'acqua nella vaschetta, rimuovere il serbatoio e ripetere i passaggi da 2 a 5 per riempire completamente il serbatoio e la vaschetta dell'acqua.

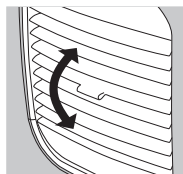

7. Regolare a proprio piacimento verso l'alto o il basso la direzione delle alette.

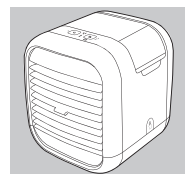

8. Il rinfrescatore da ambiente è pronto per l'uso.

ISTRUZIONI PER L'USO

Collegare un'estremità dell'adattatore di corrente alla porta presente sul retro dell'unità e l'altra alla presa di corrente.

Regolazione della velocità

1. Pulsante di accensione/spengimento per controllare la funzione di accensione/spengimento. Premere una volta. Il motore della ventola si avvia a velocità BASSA, con il LED acceso.
2. Premere il pulsante una volta per impostare la velocità della ventola su BASSA e due volte per impostarla su ALTA; premere nuovamente per ripetere la funzione.

Spia di livello dell'acqua basso

Questa unità è provvista di spia di ricarica dell'acqua. La spia rossa lampeggerà per indicare che il serbatoio dell'acqua deve essere riempito. La pompa si spegnerà automaticamente mentre la ventola continuerà a funzionare. A questo punto, occorre spegnere l'unità e scollegarla dalla rete elettrica per riempire il serbatoio. Una volta posizionato il serbatoio pieno nell'apposito alloggiamento e accesa

l'unità, la spia di ricarica dell'acqua si resetta e la pompa si accende. Il Rinfrescatore da ambiente è provvisto di un dispositivo di sicurezza che spegne automaticamente l'unità quando si rimuove l'Involucro superiore dalla vaschetta dell'acqua.

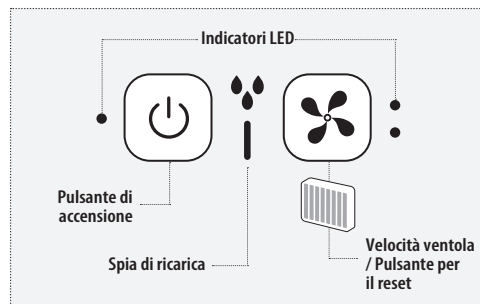

SOSTITUZIONE DELLE CARTUCCE DI RAFFREDDAMENTO

Per un funzionamento efficace, sostituire la Cartuccia di raffreddamento a ogni stagione oppure dopo 540 ore di utilizzo. Il Rinfrescatore da ambiente MyChill è provvisto di spia LED rossa che si accende dopo 540 ore di utilizzo per indicare la necessità di sostituire la cartuccia. Per acquistare una cartuccia sostitutiva HoMedics originale, Modello PP-PAC25FLTR, rivolgersi al rivenditore presso cui è stata acquistato il Rinfrescatore da ambiente MyChill.

NOTA: Se si risiede in un'area in cui l'acqua della rete idrica è dura, può essere necessario provvedere alla sostituzione della cartuccia con una frequenza maggiore. In questi casi, si noterà sulla cartuccia di raffreddamento un accumulo di minerali che nel tempo potrebbe ostruire il passaggio del flusso di aria.



1. Scollegare l'Adattatore di corrente dalla presa a muro e dall'unità. Rimuovere il serbatoio dell'acqua dall'alloggio superiore.

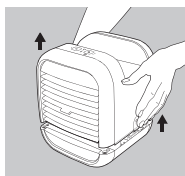

2. Premere i pulsanti di sgancio su entrambi i lati e sollevare delicatamente il coperchio superiore, lasciando il tempo all'acqua di scorrer via.

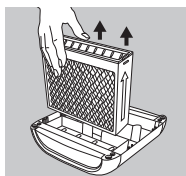

3. Rovesciare l'eventuale acqua in eccesso presente nel Serbatoio e quindi rimuovere e smaltire la Cartuccia di raffreddamento esausta.

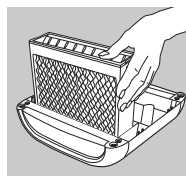

4. Posizionare la nuova Cartuccia di raffreddamento. Assicurarsi che la Cartuccia di raffreddamento sia posizionata in modo da rivolgere le aperture a forma di "V" verso l'alto.



5. Posizionare l'Involucro superiore sulla vaschetta dell'acqua.

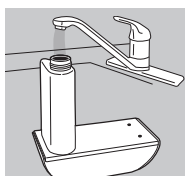

6. Riempire il Serbatoio e la Vaschetta dell'acqua come descritto nella sezione "Riempimento".

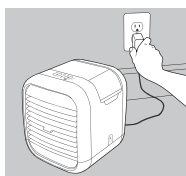

7. Collegare un'estremità dell'adattatore di corrente alla porta presente sul retro dell'unità e l'altra alla presa di corrente per riprendere il funzionamento.

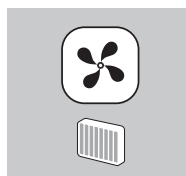

8. Accendere l'unità e quindi premere e tenere premuto il Pulsante di reset della cartuccia di raffreddamento per 5 secondi. Il LED lampeggerà per indicare che il Timer per la sostituzione della cartuccia di raffreddamento è stato resettato.

PULIZIA E MANUTENZIONE

ATTENZIONE: Prima di procedere alla pulizia, spegnere l'unità e scollegare l'Adattatore di corrente dalla presa a muro e dall'unità.

1. Per pulire il Serbatoio e la Vaschetta dell'acqua

Rimuovere il serbatoio dal rinfrescatore da ambiente sollevandolo dall'unità centrale. Svitare il tappo del serbatoio e risciacquare l'interno con acqua pulita. Svuotare, risciacquare e asciugare il serbatoio, il tappo e la vaschetta prima di procedere al riempimento. Per rimuovere eventuali accumuli di calcare o minerali all'interno del serbatoio e della vaschetta dell'acqua, usare una miscela in parti eguali di aceto di vino e acqua tiepida

2. Per pulire la Cartuccia di raffreddamento

Risciacquare con acqua pulita

3. Per pulire il filtro della pompa

Verificare e pulire il filtro della pompa se necessario. Rimuovere il filtro della pompa, pulire con una spazzola delicata (non inclusa) e risciacquare con acqua pulita. Asciugare e installare nuovamente.

NOTA: Non passare mai il filtro della pompa sotto il getto dell'acqua corrente quando installato.

4. Pulizia della superficie

All'occorrenza, pulire la superficie dell'unità con un panno morbido, pulito e inumidito. Non utilizzare detergenti, acqua in eccesso, panni trattati, agenti o spray aggressivi.

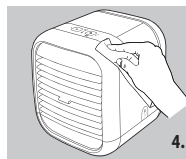
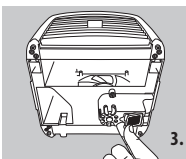
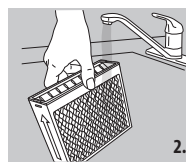
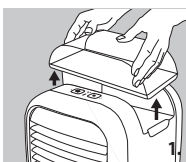

Come custodire il rinfrescatore da ambiente: Pulire il Serbatoio e la Vaschetta dell'acqua con una miscela in parti eguali di aceto di vino e acqua. Passare il lato interno dell'Involucro superiore con un panno morbido inumidito. Risciacquare la Cartuccia di raffreddamento con acqua e far asciugare all'aria. Assicurarsi di risciacquare abbondantemente e lasciar asciugare tutte le parti completamente prima di rimettere nel cartone originale e custodire in un luogo asciutto e fresco.

RISOLUZIONE DEI PROBLEMI

PROBLEMA	POSSIBILE CAUSA	SOLUZIONE
L'apparecchio non si accende	<ul style="list-style-type: none"> • L'unità non è collegata alla presa di corrente • L'apparecchio non si accende • L'Involucro superiore non è alloggiato in giusta sede 	<ul style="list-style-type: none"> • Collegare l'unità • Premere il Pulsante di accensione per accendere l'unità • Verificare i circuiti e i fusibili oppure provare a collegare l'unità a una presa differente • Rimuovere e riposizionare l'Involucro superiore
Odore particolare	<ul style="list-style-type: none"> • La cartuccia di raffreddamento è nuova • Il serbatoio e la vaschetta dell'acqua possono essere sporche • L'acqua presente nel serbatoio e nella vaschetta può essere vecchia 	<ul style="list-style-type: none"> • La cartuccia di raffreddamento può emanare un leggero odore che svanirà dopo qualche giorno • Seguire le istruzioni fornite nella sezione Pulizia e Manutenzione
Decolorazione dell'acqua nella vaschetta	<ul style="list-style-type: none"> • Nuova cartuccia di raffreddamento 	<ul style="list-style-type: none"> • La decolorazione svanirà dopo qualche giorno dal funzionamento
Accumuli di minerali sulla cartuccia di raffreddamento	<ul style="list-style-type: none"> • Utilizzo di acqua dura 	<ul style="list-style-type: none"> • Utilizzare acqua distillata
Non raffresca	<ul style="list-style-type: none"> • Acqua esaurita • Si è al di fuori della zona di raffrescamento raccomandata • Temperatura ambiente fresca e/o condizioni di forte umidità • Filtro della pompa ostruito 	<ul style="list-style-type: none"> • Riempire il serbatoio dell'acqua • Utilizzare a una distanza massima di 1,2 m (4 ft) dalla griglia frontale dell'unità • Utilizzare a temperature più elevate / con condizioni di umidità inferiori • Pulire il filtro della pompa come indicato nella sezione Pulizia e Manutenzione
Il LED di sostituzione della cartuccia di raffreddamento si è acceso dopo la sostituzione della cartuccia di raffreddamento	<ul style="list-style-type: none"> • Il pulsante di reset della cartuccia non è attivato 	<ul style="list-style-type: none"> • Accendere l'unità e quindi tenere premuto il Pulsante di reset della cartuccia di raffreddamento per 5 secondi fino a far lampeggiare il LED.

LEIA TODAS AS INSTRUÇÕES ANTES DE UTILIZAR. CONSERVE ESTAS INSTRUÇÕES PARA REFERÊNCIA FUTURA.

AVISOS IMPORTANTES :

QUANDO UTILIZAR APARELHOS ELÉCTRICOS, ESPECIALMENTE SE HOUVER CRIANÇAS POR PERTO, HÁ QUE RESPEITAR SEMPRE AS PRECAUÇÕES BÁSICAS DE SEGURANÇA, INCLUINDO AS SEGUINTE:

- Desligar SEMPRE o aparelho da tomada eléctrica imediatamente após utilização e antes de o limpar. Paradesligar, rodar todos os controlos para a posição de desligado ('OFF'), e retirar a ficha da tomada.
- NUNCA deixar um aparelho sem vigilância quando estiver ligado. Desligar da tomada quando não estiver a ser utilizado e antes de colocar ou retirar quais peças ou extras.
- Este aparelho pode ser utilizado por crianças a partir dos 13 anos de idade e por pessoas com limitações físicas, sensoriais ou mentais ou com falta de experiência e conhecimento, desde que as mesmas estejam sob vigilância ou tenham recebido instruções relativamente ao uso do aparelho em condições de segurança e compreendido os perigos associados. O aparelho não deve servir de brinquedo para crianças. A limpeza e serviços de manutenção a efectuar pelo utilizador não devem confiados a crianças sem vigilância de um adulto.
- NÃO tentar apanhar um aparelho eléctrico que tenha caído à água ou noutros líquidos. Desligar da tomada imediatamente. Manter seco – NÃO UTILIZAR em condições de humidade ou molhadas.
- NUNCA introduzir alfinetes ou quaisquer objectos de fixação metálicos no interior do aparelho.
- Utilizar este aparelho somente para o fim a que se destina conforme descrito no presente folheto. NÃO utilizar extras que não tenham sido recomendados pela HoMedics.
- NUNCA utilizar este aparelho se algum fio ou ficha estiver danificado, se não estiver a funcionar devidamente, se tiver caído ou estiver danificado, ou se tiver caído na água. Devolver o aparelho ao Centro de Assistência da HoMedics para ser analisado e reparado.
- Manter o fio afastado de superfícies aquecidas.
- Uma utilização excessiva poderá conduzir ao aquecimento excessivo do produto e a uma vida útil mais curta. Se tal se verificar, interromper a utilização e deixar a unidade arrefecer antes de funcionar.
- NUNCA deixar cair nem introduzir no interior do aparelho qualquer objecto através de qualquer abertura.
- NÃO ligar o aparelho em locais onde estejam a ser utilizados aerossóis (produtos de pulverização) ou onde esteja a ser administrado oxigénio.
- NÃO utilizar sob um cobertor ou uma almofada. Poderá formar-se calor excessivo e provocar fogo, electrocussão ou ferimentos em pessoas.
- NÃO transportar este aparelho puxando pelo fio ou utilizando o fio como pega.
- NÃO utilizar no exterior.
- NÃO apertar nem colocar demasiado peso em cima.
- Este produto requer corrente 220-240V AC.
- NÃO tentar reparar o aparelho. Nenhuma das peças pode ser reparada pelo utilizador. Para obter assistência, enviar para um Centro de Assistência da HoMedics. Qualquer assistência técnica a este produto só poderá ser prestada por Técnicos de Assistência da HoMedics.

- NÃO permaneça de pé em cima do aparelho. Deve apenas utilizar-se a unidade quando assente no chão ou na cama, etc.
- Nunca bloquear as entradas de ar do aparelho nem colocá-lo sobre uma superfície mole, como uma cama ou sofá. Manter as entradas de ar limpas, sem algodão, cabelos, etc.
- Não colocar nem guardar o aparelho num local de onde possa cair ou ser puxado para dentro de uma banheira ou lavatório. Não colocar nem deixar cair dentro de água, nem de qualquer outro líquido.
- A falta de cumprimento desta recomendação poderá resultar num risco de incêndio ou ferimento.
- Não incline nem desloque a refrigerador de espaço pessoal enquanto estiver em funcionamento. Desligue ou retire a ficha da tomada antes de deslocar.
- Ligue sempre o refrigerador de espaço pessoal diretamente a uma tomada de parede/recetáculo. Nunca utilize um cabo de expansão.

MANUTENÇÃO :

Limpeza

Desligue da corrente e utilize um pano húmido para limpar o tecido, se necessário. Nunca sature o tapete nem utilize agentes de limpeza químicos agressivos. Nenhuma outra manutenção é necessária.

Armazenamento

Coloque o aparelho na respectiva caixa, num local seguro, seco e fresco. Evite o contacto com arestas afiadas ou objetos pontiagudos que possam cortar ou perfurar a superfície de tecido. Para evitar quebras, NÃO enrole o cabo de alimentação em torno do aparelho. NÃO pendure a unidade pelo cabo.

AVISOS DE SEGURANÇA :

POR FAVOR LEIA ESTE CAPÍTULO COM ATENÇÃO ANTES DE UTILIZAR O APARELHO

- **Se tiver qualquer preocupação relativamente à sua saúde, por favor consulte um médico antes de utilizar este aparelho.**
- Este aparelho NUNCA deve ser utilizado por qualquer pessoa que sofra de qualquer problema físico que limite a sua capacidade para operar os controlos ou que tenha qualquer deficiência sensorial na metade inferior do corp.
- Se o produto parecer estar excessivamente quente, desligue da tomada e contacte o Centro de Assistência da HoMedics.
- Este aparelho é concebido apenas para utilização pessoal e não-profissional.
- Não coloque os cabos por baixo dos tapetes. Não cubra os cabos com tapetes, passadeiras ou coberturas similares. Não oriente os cabos por baixo de móveis ou eletrodomésticos. Oriente os cabos afastados de áreas de passagem onde possam causar tropeções.

Explicação da REEE

 Esta marcação indica que o produto não deve ser eliminado juntamente com outros resíduos domésticos em toda a UE. Para impedir possíveis danos ambientais ou à saúde humana resultantes de uma eliminação não controlada dos resíduos, este produto deverá ser reciclado de forma responsável de modo a promover a reutilização sustentável dos recursos materiais. Para fazer a devolução do seu dispositivo usado, queira por favor utilizar os sistemas de devolução e recolha ou contactar a loja onde adquiriu o produto. A loja poderá entregar este produto para que seja reciclado de forma segura em termos ambientais.

CARACTERÍSTICAS DO PRODUTO:

Este Refrigerador de Espaço Pessoal Interior HoMedics MyChill™ é concebido para reduzir a temperatura até 12°F / 6,6°C e tem um efeito de refrigeração relaxante até 4 FT / 1,2 M à frente da unidade. O efeito de refrigeração aumenta à medida que a humidade relativa diminui. Quanto mais seco estiver o ar, mais refrigeração terá. Quanto mais alta for a humidade relativa, menos refrigeração terá. O refrigerador de espaço pessoal é mais eficaz quando utilizado em condições interiores mais quentes e menos húmidas, onde a humidade for inferior a 60%.

É concebido para utilização no escritório, no dormitório, ao lado da cama, na cozinha ou em qualquer lado onde pretenda arrefecer o seu espaço pessoal interior.

O Refrigerador de Espaço Pessoal Interior HoMedics MyChill™ fornece uma refrigeração natural e eficiente, tem um baixo consumo, sem compressor e não utiliza quaisquer refrigerantes que prejudiquem a camada de ozono.

Depósito de água

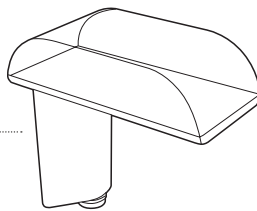

Tampa do depósito



Painel de controlo
(Detalhes abaixo)

Cobertura superior

Ventilação
ajustável

Botões de libertação (x2)

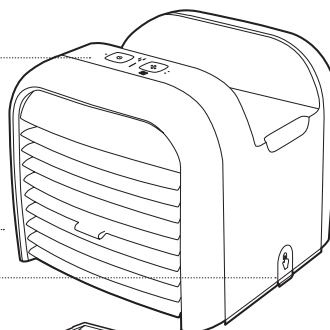

Cartucho de
refrigeração

Depósito de água

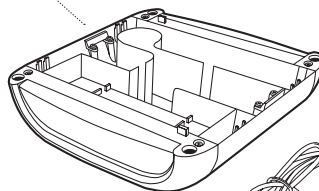
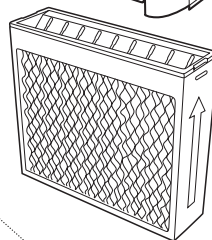

Adaptador de
alimentação

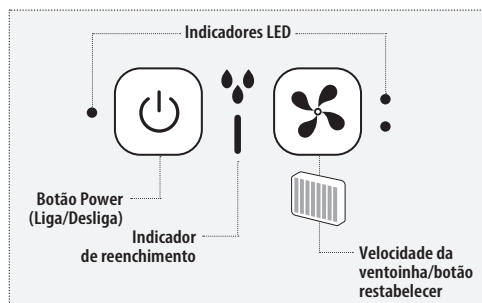
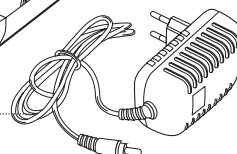

COMO ENCHER:

Cuidado: Antes de encher a unidade com água, desligue o Adaptador de Alimentação da parede e da unidade.

Nota: Utilize sempre duas mãos para transportar a unidade.

Localização do Refrigerador de Espaço Pessoal

Coloque o Refrigerador de Espaço Pessoal na localização pretendida antes de encher com água. A frente da unidade deve estar localizada no espaço de 4 FT / 1,2 M na zona de refrigeração pessoal pretendida. Recomendamos colocar uma almofada à prova de água por baixo da unidade.

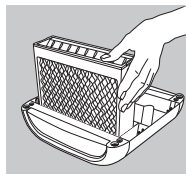

1. Certifique-se de que o cartucho de refrigeração está posicionado com as aberturas em forma de V viradas para cima. **Nunca opere a unidade com o cartucho de refrigeração.**

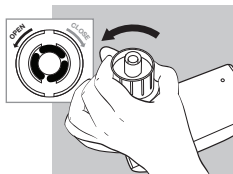

2. Retire o depósito de água e rode o depósito ao contrário. Retire a tampa do depósito rodando-a no sentido antihorário.

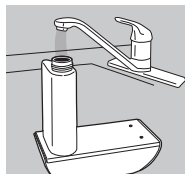

3. Encha o depósito de água com água limpa e fresca (não fria). Recomendamos a utilização de água destilada se viver numa zona com água dura. **Nunca utilize aditivos nem coloque óleos essenciais na água. Mesmo algumas gotas causarão danos na unidade.**

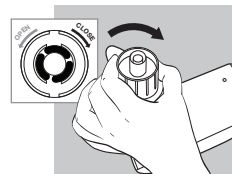

4. Substitua a tampa do depósito rodando no sentido horário até fechar. **Não mergulhar.**



5. Coloque o depósito na cavidade MyChill, certificando-se de que o depósito está assente de firme. A água começará a transferir para o depósito de água.

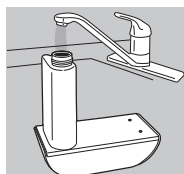

6. Assim que a água parar de passar para o depósito de água, retire o depósito de água e reenchá seguindo os passos 2 a 5 para encher completamente o depósito de água e o reservatório.

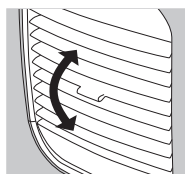

7. Ajuste as aberturas frontais para cima ou para baixo para direcionar o fluxo de ar conforme pretendido.

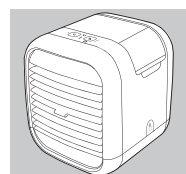

8. O seu refrigerador de espaço pessoal está pronto a utilizar.

COMO UTILIZAR:

Ligue o adaptador de alimentação na parte de trás de unidade e a outra extremidade à tomada elétrica da casa.

Ajuste da Velocidade

1. Botão de alimentação para controlar a função on/off.

Pressione uma vez. Motor da ventoinha para iniciar a velocidade BAIXA, com o LED ligado.

2. Pressione o botão uma vez para ajustar a velocidade da ventoinha para BAIXA, pressione duas vezes para velocidade ALTA, pressionando novamente para repetir a função.

Indicador de pouca água

Esta unidade está equipada com um Indicador de Reenchimento de pouca água. Piscará a vermelho indicando que o depósito de água precisa de reenchimento. A bomba desligará automaticamente enquanto a ventoinha continua a funcionar. Neste momento, desligue a unidade e retire a tomada para reencher o depósito.

Assim que o depósito cheio estiver colocado na unidade e a unidade

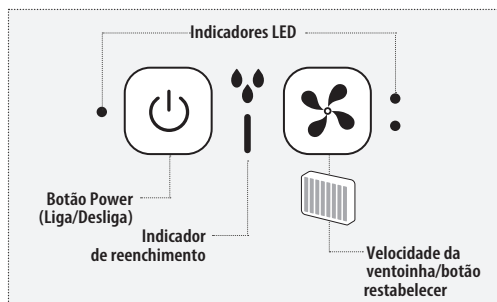

for ligada novamente, o indicador de pouca água é restabelecido e liga-se a bomba.

O Refrigerador de Espaço Pessoal está equipado com um dispositivo de segurança que desliga automaticamente a unidade quando a Cobertura Superior é retirada do reservatório de água.

SUBSTITUIR OS CARTUCHOS DE REFRIGERAÇÃO

Substitua o Cartucho de Refrigeração ocasionalmente ou após 540 horas de utilização para um desempenho ideal. O Refrigerador de Espaço Pessoal MyChill está equipado com um LED de Cartucho de Refrigeração de Substituição que se ilumina a vermelho após 540 horas de utilização indicando que este precisa de ser substituído.

Para comprar um cartucho de refrigeração genuíno HoMedics, Modelo n.º PP-PAC25FLTR, dirija-se ao seu revendedor onde comprou o Refrigerador de Espaço Pessoal MyChill.

NOTA: Se viver numa zona com água dura, pode precisar de ser substituído com mais frequência. Nestes casos, notará uma acumulação mineral no cartucho de refrigeração que, com o passar do tempo, pode restringir o fluxo de ar.



1. Desligue o Adaptador de Alimentação da parede e da unidade. Retire o depósito de água da alojamento superior.

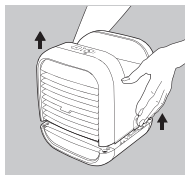

2. Prima os botões de libertação em ambos os lados e levante lentamente a tampa superior, deixando a água escoar durante alguns momentos.

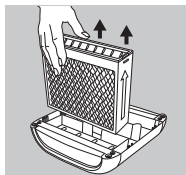

3. Deite fora o excesso de água no respetivo reservatório e, em seguida, retire o cartucho de refrigeração usado e elimine-o.

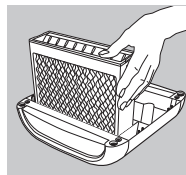

4. Coloque o novo Cartucho de Refrigeração no lugar. Certifique-se de que o Cartucho de Refrigeração está posicionado com as aberturas em forma de V viradas para cima.



5. Substitua a Cobertura Superior no reservatório de água.

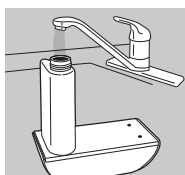

6. Volte a encher o Depósito de Água conforme descrito na secção "Como encher".

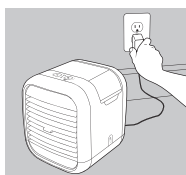

7. Ligue o adaptador de alimentação na parte de trás de unidade e a outra extremidade à tomada elétrica da casa para retomar o funcionamento.

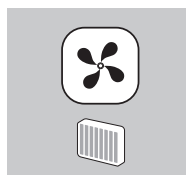

8. Ligue a unidade, pressione e mantenha pressionado o Botão de Restabelecer o Cartucho de Refrigeração durante 5 segundos. O LED piscará para indicar que o Temporizador do Cartucho de Refrigeração de Substituição tenha sido restabelecido.

LIMPEZA E CUIDADO

ATENÇÃO: Antes de limpar a unidade, desligue a alimentação do Adaptador de Alimentação da parede e da unidade.

1. Para Limpar o Depósito e o Reservatório

Para retirar o depósito de água do refrigerador de espaço pessoal, levante a unidade principal. Desaperte a tampa do depósito e lave dentro do depósito com água limpa. Esvazie, lave e seque o depósito, a tampa do depósito e o reservatório de água antes de encher. Para retirar qualquer acumulação, utilize uma mistura de vinagre branco e água morna 50/50 para limpar o interior do depósito e o reservatório conforme necessário.

2. Substituir os Cartuchos de Refrigeração

Passar por água limpa.

3. Para Limpar o Filtro da Bomba

Verifique e limpe o filtro da bomba conforme necessário. Retire o filtro da bomba, limpe com uma escova suave (não incluída) e limpe. Seque e volte a instalar.

NOTA: Nunca passe água por cima do filtro da bomba enquanto está instalada.

4. Para Limpar a Superfície

Limpe a superfície da unidade com um pano limpo, macio e húmido, sempre que necessário. Nunca use detergentes, água em excesso, panos tratados ou agentes de limpeza ou vaporizadores agressivos.

Armazenar o seu refrigerador de espaço pessoal: limpe o Depósito

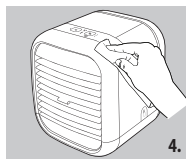
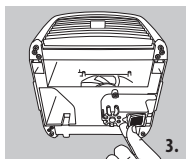
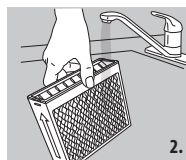
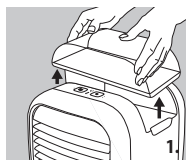

e o Reservatório de Água com uma mistura de vinagre branco e água 50/50. Limpe parte inferior da Cobertura Superior com um pano suave e húmido. Limpe o Cartucho de Refrigeração com água e permita secagem com ar seco. Certifique-se de que lava cuidadosamente e deixe todas as peças secarem completamente antes de embalar na embalagem original e armazene num local fresco e seco.

RESOLUÇÃO DE PROBLEMAS

PROBLEMA	CAUSA POSSÍVEL	SOLUÇÃO
Sem alimentação	<ul style="list-style-type: none"> • A unidade não está ligada • Sem alimentação na unidade • Cobertura superior não devidamente assente 	<ul style="list-style-type: none"> • Ligue a unidade • Prima o botão de alimentação para ligar a unidade. • Verifique os circuito e fusíveis ou tente uma saída diferente • Retire a cobertura superior e volte a assentar
Cheiro peculiar	<ul style="list-style-type: none"> • O cartucho de refrigeração é novo • A unidade pode ter um depósito ou reservatório de água sujos • A água no depósito ou reservatório pode ser velha 	<ul style="list-style-type: none"> • O cartucho de refrigeração pode emitir um ligeiro odor que se dissipará ao fim de alguns dias • Siga as instruções descritas na secção Limpeza e Cuidados
Descoloração de água no reservatório	<ul style="list-style-type: none"> • Novo cartucho de refrigeração 	<ul style="list-style-type: none"> • A descoloração dissipar-se-á após alguns dias de funcionamento
Acumulação mineral no cartucho de refrigeração	<ul style="list-style-type: none"> • Água dura utilizada 	<ul style="list-style-type: none"> • Utilize água destilada
Sem refrigeração	<ul style="list-style-type: none"> • Sem água • Fora da zona de refrigeração recomendada • Temperatura ambiente fresca e/ou condições de humidade relativa alta • Filtro da bomba entupido 	<ul style="list-style-type: none"> • Reencha o depósito de água • Utilize no espaço de 4 FT / 1,2 M da grelha frontal da unidade • Utilize em condições mais quentes e/ou menos húmidas • Limpe o filtro da bomba conforme instruído na Secção Limpeza e Cuidado
Substitua o o LED do cartucho de refrigeração se o LED estiver iluminado após a substituição do cartucho.	<ul style="list-style-type: none"> • Botão de restabelecer do cartucho de refrigeração não está ativado 	<ul style="list-style-type: none"> • Ligue a unidade, depois pressione e mantenha pressionado o botão de restabelecer o cartucho de refrigeração durante 5 segundos até que o LED pisque

ALLE INSTRUCTIES LEZEN ALVORENS HET PRODUCT IN GEBRUIK TE NEMEN. DEZE INSTRUCTIES ZORGVULDIG BEWAREN.

BELANGRIJKE

VOORZORGSMATREGELEN :

BIJ HET GEBRUIK VAN ELEKTRISCHE PRODUCTEN, VOORAL WANNEER ER KINDEREN IN DE BUURT ZIJN, DIENEN ALTIJD ALGEMENE VOORZORGSMATREGELEN TE WORDEN GETROFFEN, WAARONDER:

- Onmiddellijk na gebruik en alvorens het apparaat te reinigen ALTIJD de stekker van het apparaat uit het stopcontact halen. Het apparaat uitschakelen door alle bedieningselementen in de stand 'OFF' te zetten en vervolgens de stekker uit het stopcontact halen.
- Een apparaat NOOIT met de stekker in het stopcontact achterlaten. De stekker uit het stopcontact halen wanneer het apparaat niet wordt gebruikt en alvorens onderdelen of hulpstukken te plaatsen of verwijderen.
- Dit apparaat mag worden gebruikt door kinderen van 13 jaar en ouder en door personen met verminderde lichamelijke, zintuiglijke of geestelijke vermogens of een gebrek aan ervaring en kennis mits zij worden begeleid bij het gebruik van dit apparaat en hen is getoond hoe ze het apparaat veilig kunnen gebruiken, en zij begrijpen welke gevaren het gebruik van het apparaat met zich meebrengt. Laat kinderen niet met het apparaat spelen. Reiniging en onderhoud dienen niet zonder toezicht door kinderen te worden uitgevoerd.
- NOOIT reiken naar een apparaat dat in water of een andere vloeistof is gevallen. In dat geval onmiddellijk de netvoeding uitschakelen en de stekker uit het stopcontact halen. Droog houden. NOOIT in natte of vochtige omstandigheden gebruiken.
- NOOIT spelden of andere metalen voorwerpen in het apparaat steken.
- Het apparaat alleen voor het voorgeschreven doel gebruiken, zoals in deze folder uiteengezet. ALLEEN door HoMedics aanbevolen hulpstukken gebruiken.
- Het apparaat NOOIT gebruiken als het snoer of de stekker is beschadigd, als het niet goed werkt, is gevallen of beschadigd, of in water is gevallen. Retourneer het naar het onderhoudscentrum van HoMedics, waar het zal worden onderzocht en gerepareerd.
- Het snoer uit de buurt van verwarmde oppervlakken houden.
- Overmatig gebruik kan leiden tot oververhitting en een kortere levensduur van het apparaat. Bij oververhitting het gebruik van het apparaat staken en het laten afkoelen.
- NOOIT iets in de openingen van het apparaat steken of laten vallen.
- NOOIT gebruiken in een ruimte waar aërosols (sprays) worden gebruikt of zuurstof wordt toegediend.
- NOOIT onder een deken of kussen gebruiken. Het apparaat kan dan oververhitten en brand, elektrische schokken of persoonlijk letsel veroorzaken.
- Het apparaat NOOIT aan het snoer dragen en het snoer nooit als handgreep gebruiken.
- NIET buiten gebruiken.
- NIET pletten.
- Dit product heeft een voedingsbron van 220-240 volt wisselstroom nodig.
- NOOIT proberen om het apparaat te repareren. Het heeft geen onderdelen die door de gebruiker gerepareerd kunnen worden. Voor onderhoud dient u contact op te nemen met een onderhoudscentrum

van HoMedics. Onderhoud aan het apparaat mag uitsluitend worden uitgevoerd door bevoegde medewerkers van HoMedics.

- NIET op het apparaat staan. Het apparaat mag alleen worden gebruikt als het op de grond of op een bed ligt.
- Nooit de luchtopeningen van het apparaat blokkeren of het op een zacht oppervlak plaatsen, zoals een bed of een bank. Luchtopeningen vrij houden van pluis, haar enz.
- Het apparaat nooit plaatsen of bewaren op een plek waar het in een badkuip of wasbak kan worden getrokken of vallen. Het apparaat nooit in water of een andere vloeistof plaatsen of laten vallen.
- Indien u zich niet aan bovenstaande voorschriften houdt, kan dit leiden tot brand of verwondingen.

VOORZORGSMAATREGELEN :

DIT GEDEELTE AANDACHTIG LEZEN ALVORENS HET APPARAAT IN GEBRUIK TE NEMEN.

- **Indien u bezorgd bent over uw gezondheid, dient u uw arts te raadplegen alvorens het apparaat te gebruiken.**
- Dit apparaat mag NOOIT worden gebruikt door personen met lichamelijke aandoeningen die de bediening van het apparaat zouden kunnen belemmeren, of door personen met sensorische gebreken in het onderlichaam.
- Als het product uitzonderlijk warm aanvoelt, het product uitschakelen en contact opnemen met het servicecentrum van HoMedics.
- Dit product is alleen bedoeld voor persoonlijk, niet-professioneel gebruik.
- Snoer niet onder het tapijt door laten lopen. Dek het snoer niet af onder vloerkleden,

lopers of soortgelijke vloerbedekking. Laat het snoer niet onder meubels of toestellen door lopen. Schik snoer uit de buurt van plekken waar gelopen wordt en waar erover gestruikeld kan worden.

- Kantel of verplaats de personal space cooler niet als hij aan staat. Uitzetten en de stekker uit het stopcontact halen voor u hem verplaatst.
- De stekker van de personal space cooler altijd direct in een wandstopcontact/aansluitdoos aansluiten. Nooit een verlengsnoer gebruiken.

ONDERHOUD :

Reinigen

Haal de stekker uit het stopcontact en gebruik indien nodig een zachte, vochtige doek om de stof te reinigen. Dompel de mat nooit onder in water en gebruik geen hardnekkig chemisch reinigingsmiddel. Verder is er geen onderhoud vereist.

Opslag

Stop het apparaat in zijn doos of leg het op een veilige, droge en koele plek. Vermijd contact met scherpe randen of voorwerpen die de stof mogelijk kunnen snijden of doorboren. Om defecten te voorkomen, het netsnoer NOOIT om het apparaat wikkelen. Het apparaat NOOIT aan het netsnoer ophangen.

Uitleg over AEEA

 Deze markering geeft aan dat dit product binnen de EU niet met ander huisvuil mag worden weggeworpen. Om eventuele schade aan het milieu of de menselijke gezondheid door het ongecontroleerd wegwerpen van afval te voorkomen, dient dit apparaat op verantwoorde wijze gerecycled te worden om duurzaam hergebruik van materiaalbronnen te bevorderen. Wilt u het gebruikte apparaat retourneren, gebruik dan de retour- en ophaalsystemen of neem contact op met de winkelier waar het product gekocht is. Deze zal het product voor milieuvriendelijke recycling accepteren.

PRODUCTKENMERKEN:

Deze HoMedics MyChill™ Indoor Personal Space Cooler is ontworpen om de temperatuur te verlagen met maximaal 12°F / 6,6°C en heeft een ontspannend verkoelend effect tot 4 FT / 1,2 meter vanaf de voorkant van het apparaat. Het verkoelende effect wordt versterkt naarmate de relatieve luchtvochtigheid vermindert. Hoe droger de lucht, hoe meer verkoeling u krijgt. Hoe hoger de relatieve luchtvochtigheid, hoe minder verkoeling u krijgt. De personal space cooler is het meest effectief wanneer het in warmere en minder vochtige binnenomstandigheden, waar de luchtvochtigheid minder dan 60% is, gebruikt wordt.

Het is ontworpen voor gebruik in het kantoor, studiekamer, bij het bed, in de keuken en elke andere plek waar u uw persoonlijke binnenruimte wil verkoelen.

HoMedics MyChill™ Indoor Personal Space Cooler biedt een natuurlijke en efficiënte verkoeling, heeft een laag stroomverbruik, geen compressor en maakt geen gebruik van koelmiddelen die de ozonlaag aantasten.

Watertank

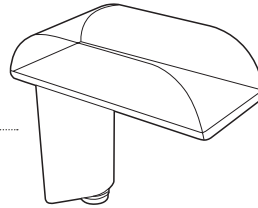

Tankdop



Bedieningspaneel
(onderaan in detail)

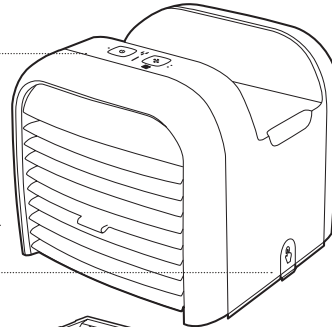

Bovenpaneel

Regelbaar
ventilatioerooster

Ontgrendelknoppen (x2)

Cooling cartridge

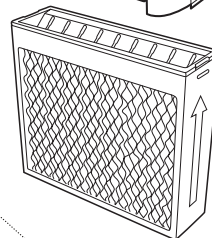

Waterreservoir

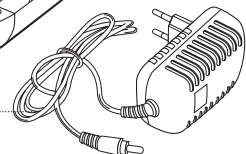
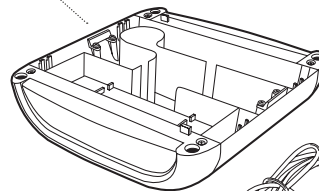

Voedingsadapter

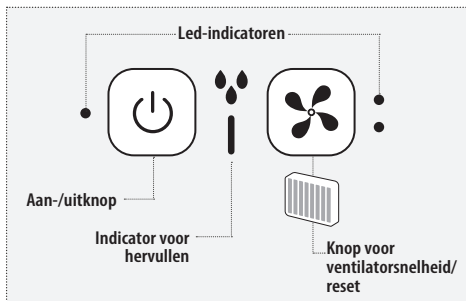

HOE TE VULLEN:

Pas op: Voor u het apparaat met water vult, altijd eerst de voedingsadapter uit het stopcontact en uit het apparaat trekken.

Opmerking: Gebruik altijd twee handen om het apparaat te dragen.

Plaatsing van Personal Space Cooler

Plaats de Personal Space Cooler op de gewenste plek, voordat u hem met water vult. De voorkant van het apparaat moet binnen 4 FT / 1,2 meter van de gewenste persoonlijke afkoelingszone geplaatst worden. We adviseren u om een waterafstotende ondergrond onder het apparaat te leggen.

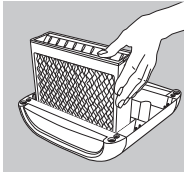

1. Zorg ervoor dat de cooling cartridge geplaatst wordt met de "V-vormige" spleten omhoog gericht. **Zet het apparaat nooit in werking zonder de cooling cartridge.**

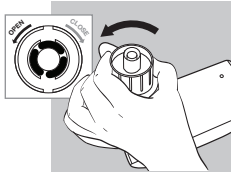

2. Verwijder de watertank en houd de tank onderste boven - verwijder de dop van de tank door hem tegen de klok in te draaien.

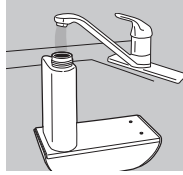

3. Vul de watertank met schoon, koel (niet koud) water. Wij adviseren gedistilleerd water te gebruiken als u in een gebied woont met hard water. **Gebruik nooit toevoegingen of etherische oliën in het water. Zelfs een paar druppels zullen het apparaat beschadigen.**

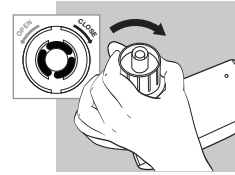

4. Draai de dop weer op de tank door het met de klok mee te draaien tot hij stevig vastzit. **Niet te vast aandraaien.**

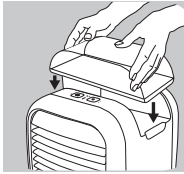

5. Zet de tank in de holte van de MyChill, en zorg ervoor dat de tank stevig op zijn plaats zit. Het water zal nu in het waterreservoir gaan lopen.

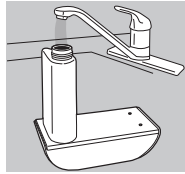

6. Als het water in het waterreservoir gelopen is, haalt u de watertank er weer af en vult u hem opnieuw volgens stappen 2-5 tot de watertank en het reservoir volledig vol zijn.

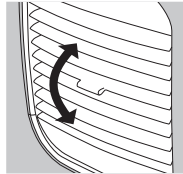

7. Verzet de ventilatorgloeuen naar boven of beneden om de luchtstroom te richten zoals gewenst.

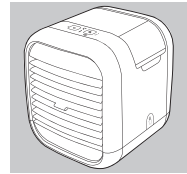



8. Uw personal space cooler is klaar voor gebruik.

HOE TE GEBRUIKEN:

Steek een uiteinde van de voedingsadapter in de achterkant van het apparaat, en het andere uiteinde in een stopcontact.

Aanpassing snelheid

1. Aan/uit-knop  om de aan/uit-functie te bedienen. Druk eenmaal in. De ventilatormotor begint op LAGE snelheid, met de led aan.

2. Druk  knop eenmaal om de ventilatorsnelheid op LAAG te zetten, druk twee keer voor HOGE snelheid, weer drukken om de functie te herhalen.

Laag water indicator

Dit apparaat is uitgevoerd met een laag water indicator voor het opnieuw vullen. Het zal rood knipperen om aan te geven dat de watertank opnieuw gevuld moet worden. De pomp zal automatisch uitschakelen terwijl de ventilator blijft draaien. Op dit moment moet u het apparaat uitschakelen en loskoppelen om de tank opnieuw te vullen. Als een volle tank in het apparaat geplaatst is,

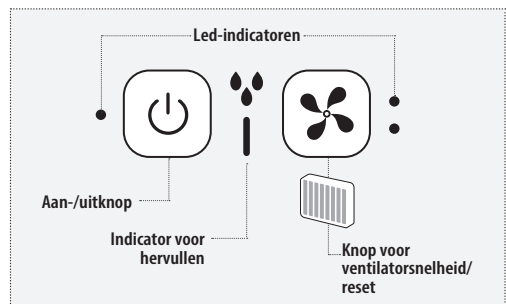

en het apparaat weer ingeschakeld is, dan is de laag water indicator gerest en de pomp weer ingeschakeld.

De Personal Space Cooler is uitgerust met een veiligheidsvoorziening die het apparaat automatisch uitschakelt wanneer het bovenpaneel van het waterreservoir wordt verwijderd.

VERVANGEN VAN DE COOLING CARTRIDGES

Vervang de Cooling Cartridge elk kwartaal of na 540 uur gebruik, voor een optimale prestatie. De MyChill Personal Space Cooler is uitgerust met een led voor het vervangen van de Cooling Cartridge dat rood gaat branden na 540 uur gebruik, als teken dat de cooling cartridge vervangen moet worden.

Om een originele vervangende HoMedics cooling cartridge, Model PP-PAC25FLTR, te kopen kunt u naar de winkelier gaan waar u uw MyChill Personal Space Cooler gekocht heeft.

LET OP: Als u in een omgeving met hard water leeft, dan kan het nodig zijn om het vaker te vervangen. In deze gevallen zult u kalkvorming zien op de cooling cartridge, die na verloop van tijd de luchtstroming kan belemmeren.

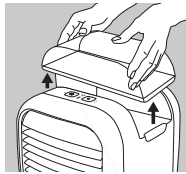

1. Trek de voedingsadapter uit het stopcontact en uit het apparaat. Neem de watertank uit de behuizing aan de bovenkant.

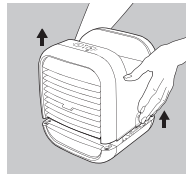

2. Druk de ontgrendelknoppen aan beide kanten in en til het bovenpaneel langzaam op zodat het water eruit kan lopen.

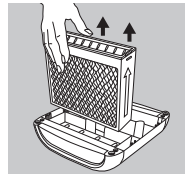

3. Giet eventueel overgebleven water in het waterreservoir. Verwijder daarna de oude Cooling Cartridge en gooi deze weg.

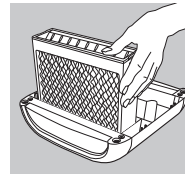

4. Plaats de nieuwe Cooling Cartridge op zijn plek. Zorg ervoor dat de Cooling Cartridge geplaatst wordt met de "V-vormige" spleten omhoog gericht.



5. Plaats het bovenpaneel terug op de watertank.



6. Vul de watertank en het waterreservoir zoals beschreven in het onderdeel "Hoe te vullen".

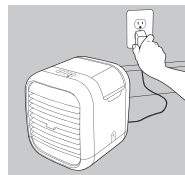

7. Steek een uiteinde van de voedingsadapter in de achterkant van het apparaat, en het andere uiteinde in een stopcontact om het weer in werking te stellen.

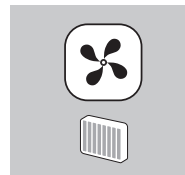

8. Zet het apparaat aan, en houd dan de Cooling Cartridge resetknop gedurende 5 seconden ingedrukt. De led zal knipperen om aan te geven dat de timer voor het vervangen van de Cooling Cartridge gereset is.

REINIGING EN ONDERHOUD

PAS OP: Voor u het toestel schoon gaat maken, moet u het apparaat uitschakelen en de stekker uit het stopcontact en het apparaat halen.

1. Reiniging van de tank en het reservoir

Verwijder de watertank van de personal space cooler door deze op te tillen uit het apparaat. Schroef de dop van de tank en spoel de tank van binnen met schoon water. Leeg de tank, spoel de tank, tankdop en waterreservoir af en droog ze af voor u ze weer gaat vullen. Gebruik voor het verwijderen van aangekoekte resten en kalkaanslag een 50/50-mengsel van witte azijn en lauw water om de binnenkant van de tank en het reservoir te reinigen als het nodig is.

2. Reiniging van de Cooling Cartridge

Afspoelen met schoon water.

3. Reiniging van het pompfilter

Controleer en reinig het pompfilter als het nodig is. Verwijder het pompfilter, borstel hem schoon met een zachte borstel (niet meegeleverd) en spoel hem af. Afdrogen en terugplaatsen.

LET OP: Laat nooit water stromen over het pompfilter terwijl hij geïnstalleerd is.

4. Reiniging van het oppervlak

Reinig zo vaak als nodig het oppervlak van het apparaat met een schone, vochtige, zachte doek. Gebruik nooit wasmiddelen, teveel water, voorbehandelde doeken, agressieve reinigingsmiddelen of sprays.

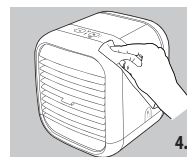
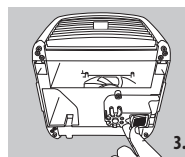
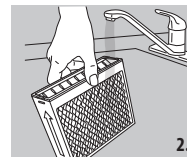
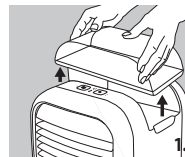

Opslag van uw Personal Space Cooler: Reinig de tank en het waterreservoir met een 50/50-mengsel van witte azijn en water. Veeg de onderkant van het bovenpaneel met een zachte, vochtige doek af. Spoel de Cooling Cartridge af met water en laat het aan de lucht drogen. Zorg ervoor dat u het grondig afspoelt en laat alle delen volledig drogen, voordat u het in de originele kartonnen doos verpakt en op een koele, droge plaats opslaat.

PROBLEMEN OPLOSSEN

PROBLEEM	MOGELIJKE OORZAAK	OPLOSSING
Geen stroom	<ul style="list-style-type: none"> • Stekker zit niet in het stopcontact • Geen stroomtoevoer naar het apparaat • Bovenpaneel niet goed geplaatst 	<ul style="list-style-type: none"> • Steek de stekker in het stopcontact • Druk op de aan/uit-knop om het apparaat aan te zetten • Controleer stroomketens en zekeringen of probeer een ander stopcontact • Verwijder bovenpaneel en plaats het terug
Vreemde geur	<ul style="list-style-type: none"> • Cooling cartridge is nieuw • Apparaat kan een vieze tank of waterreservoir hebben • Water in de tank of het reservoir kan oud zijn 	<ul style="list-style-type: none"> • De cooling cartridge kan een lichte geur verspreiden die na een paar dagen zal verdwijnen • Volg de instructies op, zoals beschreven in het onderdeel over reiniging en onderhoud
Verkleuring van water in het reservoir	<ul style="list-style-type: none"> • Nieuwe cooling cartridge 	<ul style="list-style-type: none"> • Verkleuring zal na een paar dagen werken verdwijnen
Kalkaanslag op cooling cartridge	<ul style="list-style-type: none"> • Hard water gebruikt 	<ul style="list-style-type: none"> • Gebruik gedistilleerd water
Koelt niet	<ul style="list-style-type: none"> • Water is op • Buiten de aanbevolen verkoelingszone • Koele kamertemperatuur en/of hoge luchtvochtigheid • Pompfilter verstopt 	<ul style="list-style-type: none"> • Watertank vullen • Gebruiken op een afstand van maximaal 4 FT / 1,2 meter vanaf het rooster aan de voorkant van het apparaat • Gebruiken in warmere en/of minder vochtige omstandigheden • Pompfilter reinigen, zoals beschreven in het onderdeel over reiniging en onderhoud
Indicator voor vervangen cartridge LED brandt na het vervangen van de cooling cartridge	<ul style="list-style-type: none"> • Knop voor resetten cooling cartridge niet geactiveerd 	<ul style="list-style-type: none"> • Zet het apparaat aan, en houd dan de cooling cartridge resetknop gedurende 5 seconden ingedrukt, tot de led gaat branden

LÄS ALLA INSTRUKTIONER INNAN ANVÄNDNING. SPARA DESSA INSTRUKTIONER FÖR FRAMTIDA REFERENS.

VIKTIGA SÄKERHETSÅTGÄRDER :

NÄR ELEKTRISKA PRODUKTER ANVÄNDS, SPECIELLT NÄR BARN ÄR NÄRVARANDE, BÖR ALLTID GRUNDLÄGGANDE FÖRSIKTIGHETSÅTGÄRDER FÖLJAS, INKLUDERAT FÖLJANDE:

- Ta ALLTID ur kontakten från eluttaget omedelbart efter användning och innan rengöring. För att koppla ur, vrid alla kontrollerna till "AV"-positionen, ta sedan ur kontakten från uttaget.
- Lämna ALDRIG enheten utan uppsikt när kontakten sitter i. Ta ur kontakten från eluttaget när enheten inte används och innan tillbehör eller delar sätts på eller tas av.
- Denna enhet kan användas av barn från 13 års ålder och över och personer med reducerad fysisk, sensorisk eller mentala kapacitet eller som saknar erfarenhet och kunskap om de instrueras eller får instruktioner angående användandet av enheten på ett säkert vis och förstå de eventuella farorna. Barn bör hållas under uppsikt för att se till att de inte leker med produkten.
- Sträck dig INTE efter en enhet som har ramlat ner i vatten eller andra vätskor. Stäng av elen och ta omedelbart ur kontakten. Håll torr – använd INTE om den är blöt eller under fuktiga förhållanden.
- För ALDRIG in nålar eller andra metallföremål i enheten.
- Använd denna enhet för det den är ämnad i enlighet med denna broschyr. Använd INTE tillbehör som inte är rekommenderade av HoMedics.
- Driv ALDRIG enheten om den har en skadad sladd eller kontakt, om den inte fungerar

som den ska, om den har tappats, skadats eller tappats ner i vatten. Returnera den till HoMedics servicecenter för undersökning och reparation.

- Håll sladden borta från uppvärmda ytor.
- Överdrivet användande kan leda till att produkten hettas upp för mycket och kan förkorta dess livslängd. Om detta sker, sluta använda och låt enheten svalna innan den används igen.
- Droppa ALDRIG eller för in något föremål i någon öppning.
- Använd INTE när någon aerosolprodukt (spray) används eller där syrgas administreras.
- Använd INTE under en filt eller kudde. Överdriven uppvärmning kan uppstå och orsaka brand, elchock eller personskada.
- Bär INTE denna enhet med sladden som ett handtag.
- Använd INTE utomhus.
- Krossa INTE.
- Denna produkt kräver 220-240 V AC-el.
- Försök INTE att reparera enheten. Det finns inga delar som kan servas. För service, skicka till ett HoMedics servicecenter. Alla reparationer av denna enhet får endast utföras av auktoriserad HoMedics servicepersonal.
- Stå INTE på apparaten. Enheten får bara användas på golvet eller på en säng o.s.v.
- Blockera aldrig luftöppningarna på enheten eller placera den på en mjuk yta, såsom en säng eller soffa. Håll luftöppningarna fria från ludd, hår etc.
- Placera eller förvara inte enheten där den kan falla eller dras ner i ett bad eller ett handfat. Placera inte i eller doppa i vatten eller annan vätska.
- Misslyckande att följa ovannämnda kan resultera i risken för brand eller skada.

SÄKERHETSFÖRESKRIFTER :

LÄS HELA DENNA DEL NOGA INNAN ENHETEN ANVÄNDS.

- **Om du har några frågor angående din hälsa, konsultera med din läkare innan du använder denna produkt.**
- Denna enhet bör **ALDRIG** användas av någon individ som lider av fysiska problem som kan begränsa användarens kapacitet att använda kontrollerna eller som har sensoriska bristfälligheter i den nedre delen av sin kropp.
- Om produkten känns överdrivet var, stäng av den och kontakta HoMedics servicecenter.
- Apparaten är endast utformad för personlig, icke professionell användning.
- Dra inte sladden under mattor. Täck inte över sladden med mattor, löpare eller liknande saker. Dra inte sladden under möbler eller apparater. Lägga sladden vid sidan av gångområden så att du någon inte snubblar på den.
- Vinkla eller flytta inte den personliga utrymmeskylaren när den är i drift. Slå av och dra ur kontakten före förflyttning.
- Anslut alltid kontakten från den personliga utrymmeskylaren direkt till ett vägguttag. Använd aldrig en förlängningssladd.

UNDERHÅLL :

Rengöring

Dra ut kontakten ur vägguttaget och använd en fuktig trasa för rengöra tyget om så krävs. Dränk aldrig mattan eller använd starka kemiska rengöringsmedel. Inget annat underhåll krävs.

Förvaring

Placera apparaten i sin låda eller på en säker, torr och sval plats. Undvik kontakt med vassa kanter eller spetsiga föremål som kan skära igenom eller göra hål i tygets yta. För att undvika att den går sönder, linda **INTE** elsladden runt enheten. Låt **INTE** enheten hänga i elsladden.

WEEE-förklaring

 Denna markering indikerar att denna produkt inte får avyttras med annat hushållsavfall inom EU. För att förhindra möjlig skada på miljö eller person från okontrollerat avfallsavyttrande, återvinn på ansvarsfullt vis för att främja det fortsatta återanvändandet av materialresurser. För att returnera din använda enhet, använd retur och insamlingssystemen eller kontakta återförsäljaren där produkten köptes. De kan se till att produkten återvinns på ett miljösäkert vis.

PRODUKTFUNKTIONER :

Denna HoMedics MyChill™ personliga utrymmeskylare för inomhusbruk är utformad för att minska temperaturen med upp till 6,6°C och har en avslappnande, avkylande effekt upp till 1,2 m från enhetens framsida. Kyleffekten ökar när den relativa fuktigheten minskar. Ju torrare luft, desto mer kylning får du. Ju högre den relativa fuktigheten är, desto mindre kylning får du. Den personliga utrymmeskylaren är som effektivast när den används i varmare och mindre fuktiga inomhusförhållanden där luftfuktigheten är mindre än 60%.

Den är utformad för användning på kontor, studentrum, vid sängen, i köket eller var du än behöver kyla ner ditt personliga utrymme inomhus.

HoMedics MyChill™ personliga utrymmeskylare för inomhusbruk ger en naturlig och effektiv kylning, har låg strömförbrukning, ingen kompressor och använder inte någon ozonförstörande köldmedia.

Vattentank

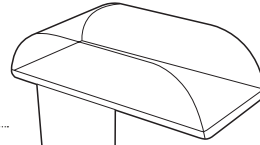

Tanklock



Kontrollpanel
(information
nedan)

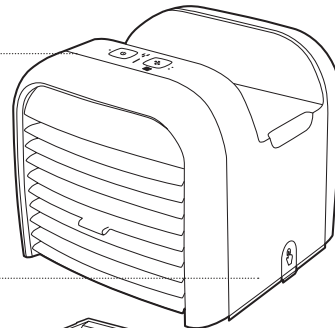

Övre lock

Justerbar
luftöppning

Släpp knapparna (x2)

Kylpatron

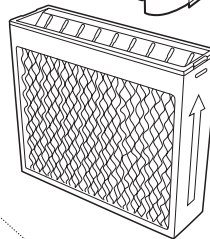

Vattenreservoar

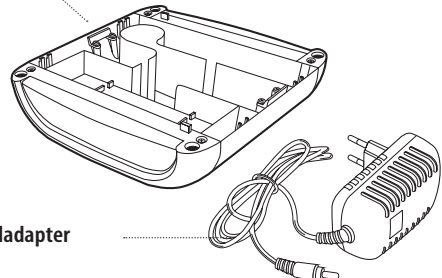

Lysdiödsindikeringar

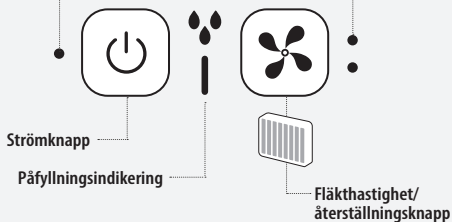

Eladapter

HUR MAN FYLLER PÅ:

Försiktighet! Dra ur strömadaptern ur vägguttaget och apparaten innan du fyller på vatten i enheten.

Obs! Använd alltid två händer när du bär enheten.

Placering av den personliga utrymmeskylaren

Placera den personliga utrymmeskylaren på den önskade platsen innan du fyller på vatten. Framsidan av enheten bör placeras inom 1,2 m från den önskade personliga kylningszonen. Vi rekommenderar att du placerar ett vattentätt skydd under enheten.

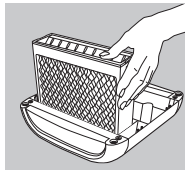

1. Se till att kylpatronen placeras med den "V-formade" luftöppningen riktad uppåt. **Använd aldrig enheten utan kylpatronen.**

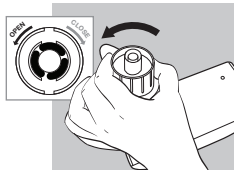

2. Demontera vattentanken och vänd tanken upp och ned - lossa tanklocket genom att vrida det moturs.

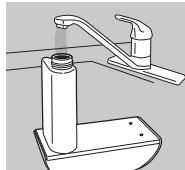

3. Fyll vattentanken med rent, svalt (inte kallt) vatten. Vi rekommenderar att du använder destillerat vatten om du bor i områden med hårt vatten. **Använd aldrig några tillsatser eller essenser i vattnet. Bara ett par droppar kan skada enheten.**

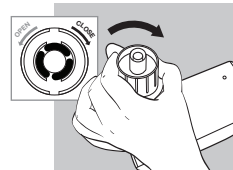

4. Sätt tillbaka tanklocket genom att vrida det medurs tills dess att det sitter fast. **Dra inte åt det för hårt.**



5. Placera tanken i hållrummet på din MyChill, och se till att tanken sitter fast ordentligt. Vatten kommer att börja överföras till vatten reservoaren.

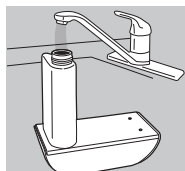

6. När vattnet slutar rinna ned i vattenreservoaren, avlägsnar du vattentanken och fyller på den enligt steg 2-5 så att både vattentanken och reservoaren är fulla.

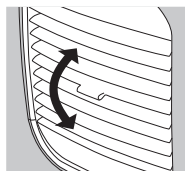

7. Justera luftöppningarna nedåt och uppåt för att rikta luftflödet efter önskemål.

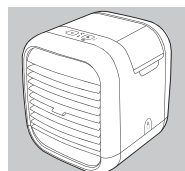



8. Din personliga utrymmeskylare är klar för användning.

ANVÄNDNING:

Anslut strömadaptern på baksidan av enheten och den andra änden till ett vägguttag.

Justering av hastigheten

1. Strömknappen  för att styra på/av-funktionen. Tryck en gång. Fläktmotorn startar på LÅG hastighet, med lysdioden tänd.
2. Tryck en gång på  för att justera fläkthastigheten till LÅG, tryck två gånger för HÖG hastighet och om du trycker igen upprepas funktionen.

Indikering för låg vattennivå

Den här enheten är utrustad med en indikering för påfyllning av vatten. Den kommer att blinka rött när vattentanken måste fyllas på. Pumpen kommer att slås av automatiskt medan fläkten fortsätter att gå. Slå av enheten och dra ur kontakten för att fylla på tanken. Så snart en full tank placerats i enheten och enheten slås på igen, återställs indikeringen för låg vattennivå och pumpen startar.

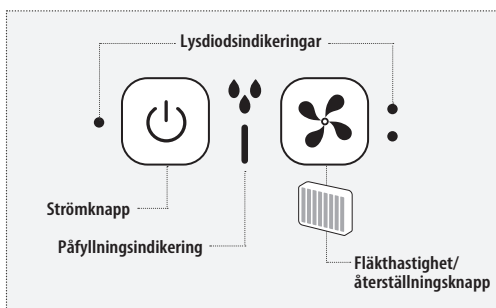

Den personliga utrymmeskylaren är utrustad med en säkerhetsanordning som automatiskt slår av enheten när det övre locket avlägsnas från vattenreservoaren.

BYTA KYLPATRONER

Byt kylpatron säsongsvis eller efter 540 timmars användning för att bibehålla optimal prestanda. MyChill personliga utrymmeskyllare är utrustad med en lysdiod för Byte av kylpatron som lyser rött efter 540 timmars användning för att markera att kylpatronen behöver bytas. För att köpa äkta HoMedics ersättningskylpatroner av modell PP-PAC25FLTR, kontaktar du den återförsäljare där du köpte din MyChill personliga utrymmeskyllare.

OBS! Om du bor i ett område med hårt vatten kan det behöva bytas oftare. I dessa fall kommer du att märka att mineralrester bildas på kylpatronen som med tiden kan förhindra luftflödet.

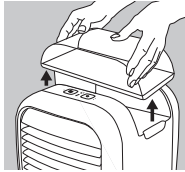

1. Dra ur strömadaptern från vägguttaget och enheten. Avlägsna vattentanken från den övre kåpan.

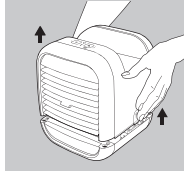

2. Tryck på frigöringsknapparna på bägge sidor om produkten och lyft sakta upp locket, så att vattnet hinner rinna av.

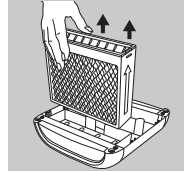

3. Håll ut eventuellt överskottsvatten i vattenbehållaren, avlägsna sedan den gamla kylpatronen och kasta den.

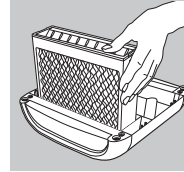

4. Sätt den nya kylpatronen på plats. Se till att kylpatronen placeras med den "V-formade" luftöppningen riktad uppåt.



5. Sätt tillbaka det övre locket på vattenreservoaren.

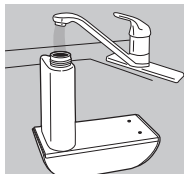

6. Fyll på vattentanken och reservoaren enligt beskrivningen i avsnittet "Hur man fyller på".

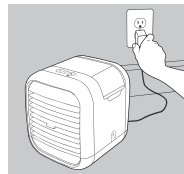

7. Anslut strömadaptern på baksidan av enheten och den andra änden till ett vägguttag för att fortsätta användningen.

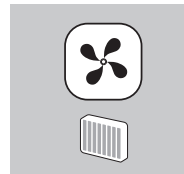

8. Slå på enheten, tryck sedan in och håll kylpatronens återställningsknapp intryckt i fem sekunder. Lysdioden kommer att blinka för att markera att timern för byte av kylpatron har återställts.

RENGÖRING OCH SKÖTSEL

WARNING! Slå av strömmen och dra ur strömadaptern ur vägguttaget och apparaten, innan du fyller på vatten i enheten.

1. Rengöring av tanken och reservoaren

Avlägsna vattentanken från den personliga utrymmeskyllaren genom att lyfta av den från huvudenheten. Skruva av tanklocket och skölj insidan av tanken med rent vatten. Töm, skölj ur och torka tanken, tanklocket och vattenreservoaren före påfyllning. För att avlägsna eventuella beläggningar eller mineralrester, kan du använda en 50/50-blandning av vitvinsvinäger och fingervarmt vatten för att rengöra insidan av tanken och reservoaren efter behov.

2. Rengöring av kylpatronen

Skölj med rent vatten.

3. Rengöring av pumpfiltret

Kontrollera och rengör pumpfiltret efter behov. Demontera pumpfiltret, borsta det rent med en mjuk borste (inte inkluderad) och skölj rent. Torka och montera tillbaka.

OBS! Håll aldrig vatten över pumpfiltret när det sitter monterat.

4. Rengöring av ytan

Rengör ytan på enheten med en ren, fuktig, mjuk trasa så ofta som det behövs. Använd aldrig tvättmedel, överdrivet mycket vatten, behandlade trasor, tuffa medel eller sprayer.

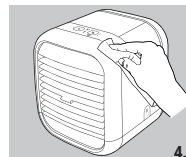
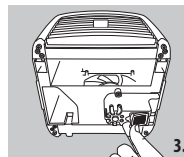
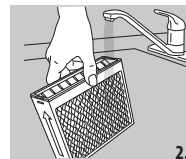
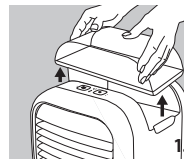

Förvara din personliga utrymmeskyllare: Rengör tanken och vattenreservoaren med en 50/50-blandning av vitvinsvinäger och vatten. Torka det övre locket undersida mjuk, fuktig trasa. Skölj av kylpatronen med vatten och låt den lufttorka. Se till att skölja av den ordentligt och låt alla delar torka innan du förpackar den i originalkartongen och förvarar den på en sval, torr plats.

FELSÖKNING

PROBLEM	MÖJLIG ORSAK	LÖSNING
Ingen ström	<ul style="list-style-type: none"> • Enheten är inte inkopplad • Ingen ström till enheten • Det övre locket sitter inte på plats 	<ul style="list-style-type: none"> • Anslut enheten • Tryck på strömknappen för att slå på enheten • Kontrollera kretsarna och säkringarna eller prova ett annat uttag • Ta av det övre locket och sätt tillbaka det igen
Peculiar Odor	<ul style="list-style-type: none"> • Kylpatronen är ny • Enheten kan ha en smutsig tank och/eller vattenreservoar • Vattnet i tanken och/eller tanken kan vara gammalt 	<ul style="list-style-type: none"> • Kylpatronen kan avge en liten odör som kommer att avta efter ett par dagar • Följ instruktionerna som beskrivs i avsnittet Rengöring och underhåll
Missfärgat vatten i reservoaren	<ul style="list-style-type: none"> • Ny kylpatron 	<ul style="list-style-type: none"> • Missfärgningen kommer att avta efter ett par dagars drift
Mineralrester på kylpatronen	<ul style="list-style-type: none"> • Hårt vatten används 	<ul style="list-style-type: none"> • Använd destillerat vatten
Ingen kylning	<ul style="list-style-type: none"> • Slut på vatten • Utanför den rekommenderade kylningszonen • Kall omgivningstemperatur och/eller hög luftfuktighet • Pumpfiltret är igensatt 	<ul style="list-style-type: none"> • Fyll på vattentanken • Använd inom 1,2 m från framsidans ventilgaller • Använd i varmare och/eller mindre fuktiga förhållanden • Rengör pumpfiltret enligt instruktionerna i avsnittet Rengöring och underhåll
Lysdiodsindikeringen för utbyte av kylpatron är tänd även efter byte av kylpatron	<ul style="list-style-type: none"> • Kylpatronens återställningsknapp har inte aktiverats 	<ul style="list-style-type: none"> • Slå på enheten, tryck sedan in och håll kylpatronens återställningsknapp intryck i fem sekunder tills dess att lysdioden blinkar

LÆS HELE VEJLEDNINGEN IGENNEM FØR BRUG. GEM DENNE VEJLEDNING TIL SENERE BRUG.

VIGTIGE SIKKERHEDSFORANSTALTNINGER :

NÅR DU ANVENDER ELEKTRISKE PRODUKTER, OG SÆRLIGT NÅR DER ER BØRN TIL STEDE, SKAL DE ALMINDELIGE SIKKERHEDSFORANSTALTNINGER ALTID FØLGES, HERUNDER FØLGENDE:

- Apparatets stik skal ALTID tages ud af stikkontakten umiddelbart efter brug og før apparatet rengøres. For at slukke for apparatet skal alle knapper sættes i 'OFF' (slukket) position, hvorefter stikket tages ud af stikkontakten.
- Man må ALDRIG lade et apparat være uden opsyn, når det er tændt. Tag stikket ud af stikkontakten, når det ikke er i brug og før der isættes eller fjernes dele eller tilbehør.
- Dette apparat må benyttes af børn fra 13 år og op efter og af personer med mindskede fysiske eller mentale færdigheder eller følelsesforstyrrelser samt manglende erfaring og viden, hvis de holdes under opsyn eller har fået anvisninger i sikker brug af apparatet og forstår de farer, der er forbundet dermed. Børn skal overvåges for at sikre, at de ikke leger med apparatet.
- Man MÅ ALDRIG prøve at tage fat i et apparat, der er faldet ned i vand eller andre væsker. Sluk for apparatet på stikkontakten og tag øjeblikkeligt stikket ud. Skal holdes tørt – Må IKKE bruges under våde eller fugtige forhold.
- Man må ALDRIG sætte nåle eller metal fastgørelser ind i apparatet.
- Brug dette apparat til dets tiltænkte brug, som beskrevet i denne vejledning. Man MÅ IKKE bruge tilbehør, som ikke er anbefalet af HoMedics.
- Man må ALDRIG bruge dette apparat, hvis dets ledning eller stik er blevet beskadiget, hvis det ikke fungerer korrekt, hvis det er blevet tabt eller beskadiget, eller hvis det er blevet tabt ned i vand. Returnér det til HoMedics Service Centre for undersøgelse og reparation.
- Hold ledningen væk fra varme overflader.
- Overdreven brug kan medføre overophedning af apparatet og en kortere levetid. Hvis dette skulle ske, skal man stoppe brugen af apparatet og lade det køle ned, før det igen bruges.
- Man må ALDRIG lade emner falde ned i, eller indføre dem i, nogen åbninger overhovedet.
- Man må IKKE bruge apparatet i miljøer, hvor der anvendes aerosol- (spray-) produkter, eller hvor oxygen (ilt) administreres.
- Må IKKE bruges under et tæppe eller en pude. Overophedning kan opstå og forårsage brand, elektrisk stød eller tilskadekomst af personer.
- Man må IKKE bære dette apparat i ledningen eller bruge ledningen som et håndtag.
- Må IKKE bruges udendørs.
- MÅ IKKE knuses.
- Dette produkt kræver 220-240 V vekselstrøm.
- Man må IKKE forsøge at reparere apparatet. Der er ingen dele, der kan serviceres af brugeren. For service, send apparatet til et HoMedics Service Centre. Al servicering af dette apparat må kun udføres af autoriseret HoMedics servicepersonale.
- STÅ IKKE på produktet. Dette produkt bør kun anvendes på gulvet eller i en seng og lign.
- Man må aldrig blokere apparatets lufthuller eller placere det på en blød overflade, som

f.eks. en seng eller en sofa. Luftåbninger skal holdes fri for fnug og hår etc.

- Apparatet må ikke placeres eller opbevares et sted, hvor det kan falde ned i, eller blive trukket ned i, et bad eller en vask. Må ikke placeres i, eller falde ned i, vand eller andre væsker.
- Manglende overholdelse af ovenstående kan føre til risiko for brand eller personskade.

SIKKERHEDSMEDDELELSER :

LÆS DENNE SEKTION GRUNDIGT, FØR APPARATET TAGES I BRUG.

- **Hvis du har spørgsmål vedrørende dit helbred, skal du konsultere en læge, før du bruger dette apparat.**
- Dette apparat må ALDRIG bruges af en person, der lider af en fysisk sygdom, der begrænser brugerens kapacitet til at bruge knapperne eller som har sensorisk debilitet i den nederste halvdel af kroppen.
- Hvis produktet føles for varmt, skal du slukke på kontakten og kontakte HoMedics Servicecenter.
- Dit product is alleen bedoeld voor persoonlijk, niet-professioneel gebruik.
- Snoer niet onder het tapijt door laten lopen. Dek het snoer niet af onder vloerkleden, lopers of soortgelijke vloerbedekking. Laat het snoer niet onder meubels of toestellen door lopen. Schik snoer uit de buurt van plekken waar gelopen wordt en waar erover gestruikeld kan worden.
- Kantel of verplaats de personal space cooler niet als hij aan staat. Uitzetten en de stekker uit het stopcontact halen voor u hem verplaatst.
- De stekker van de personal space cooler altijd direct in een wandstopcontact/aansluitdoos aansluiten. Nooit een verlengsnoer gebruiken.

VEDLIGEHOELDELSE :

Rengøring

Apparatet må ikke rengøres af børn uden opsyn. Tag stikket ud af stikkontakten og lad apparatet køle af, før det rengøres.

Må kun rengøres med en blød og let fugtig svamp.

- Apparatet må aldrig komme i kontakt med vand eller andre væsker.
- Apparatet må ikke nedsænkes i væske for at rengøre det.
- Der må aldrig bruges slibemidler, børster, glas- / møbelpoleremidler, fortynder etc. til rengøring.

Opbevaring

Placér apparatet i sin boks eller på et sikkert, tørt og køligt sted. Undgå kontakt med skarpe kanter eller spidse objekter, som kan skære eller punktere stofoverfladen. For at undgå at den bliver ødelagt, må ledningen IKKE vikles rundt om apparatet. Apparatet må IKKE hænges op i ledningen.

WEEE forklaring

 Denne afmærkning angiver, at dette produkt ikke må bortskaffes med andet husholdningsaffald inden for EU. For at forhindre mulig skade for miljøet eller menneskers sundhed på grund af ukontrolleret affaldsbortskaffelse, skal det genanvendes på ansvarlig vis for at fremme den bæredygtige genanvendelse af materielle ressourcer. Gør brug af returnerings- og indsamlingsystemer eller kontakt den detailhandler, hvor produktet blev købt, for at returnere det brugte produkt. Disse kan videresende produktet til miljø sikker genanvendelse.

PRODUKTEGENSKABER:

HoMedics MyChill™ Indoor Personal Space Cooler er designet til at mindske temperaturen op til 12°F / 6.6° C og har en afslappende, kølende effekt op til 4 FT / 1,2 m. fra forsiden af enheden. Den kølende effekt øges, eftersom fugtigheden mindskes. Jo mere tør luften er, jo mere afkøling opnår du. Jo højere luftfugtigheden er, jo mindre afkøling opnår du. Den personlige rumkøler er mest effektiv, når den benyttes i varme og mindre fugtige indendørsforhold, hvor fugtigheden er mindre end 60 %.

Den er designet til brug på kontorer, kollegieværelser, soveværelser, køkkener og alle andre steder, du gerne vil afkøle.

HoMedics MyChill™ Indoor Personal Space Cooler giver dig en naturlig og effektiv afkøling, bruger meget lidt strøm, ingen kompressor og benytter ingen kølemidler, som er med til at nedbryde ozonlaget.

Vandbeholder

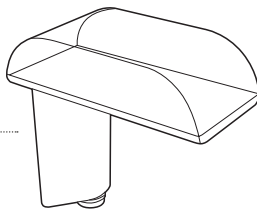

Beholderhætte

Kontrolpanel
(Oplysninger nedenfor)

Topdæksel

Justerbar ventil

Udløseknapper (x2)

Afkølingspatron

Vandkammer

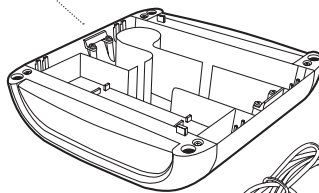
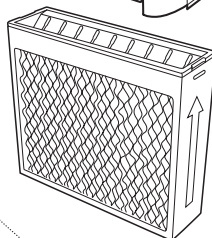
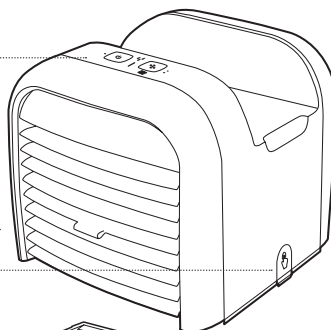

Strømadapter

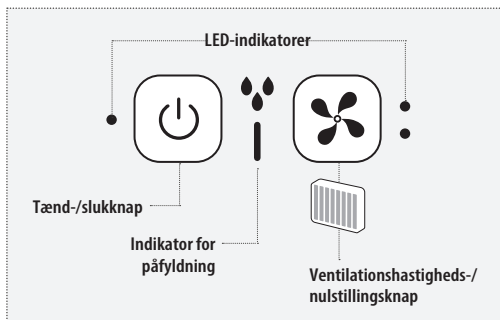
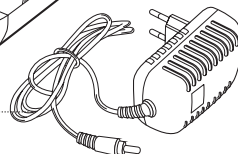

SÅDAN FYLDES DER VAND PÅ APPARATET:

Pas på: Før du fylder enheden med vand, skal du tage strømadapteren ud af væggen og ud af enheden.

Bemærk: Du skal altid bære enheden med to hænder.

Sådan anbringes din Personlige Rumkøler

Anbring den Personlige Rumkøler på det sted, du ønsker, den skal stå, før du fylder den med vand. Forsiden af enheden skal anbringes inden for 4 FT / 1,2 m. fra den ønskede personlige afkølingszone. Vi anbefaler, at du anbringer et vandtæt underlag under enheden.

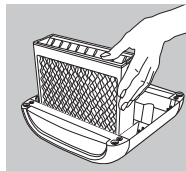

1. Sørg for, at afkølingspatronen er anbragt med de "V-formede" ventiler opad. **Enheden må aldrig benyttes uden afkølingspatronen.**

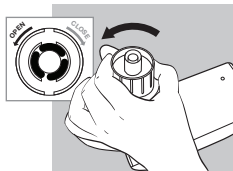

2. Fjern vandbeholderen og vend bunden i vejret på den - fjern beholderens hætte ved at dreje den mod uret.

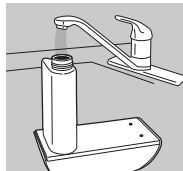

3. Fyld vandbeholderen med rent, køligt (ikke koldt) vand. Vi anbefaler, du bruger destilleret vand, hvis du bor i et område med hårdt vand. **Du må aldrig tilføje vandet tilsætningsstoffer eller essentielle olier. Selv nogle få dråber vil beskadige enheden.**

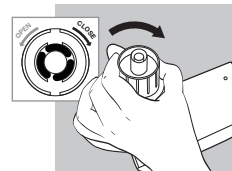

4. Sæt hættten på igen ved at dreje den med uret, indtil den sidder godt fast. **Du må ikke stramme den for meget.**



5. Anbring beholderen i MyChill åbningen og sørg for, at beholderen sidder godt fast. Vandet vil begynde at flyde over i vandkammeret.

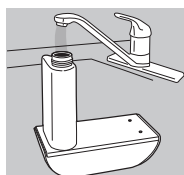

6. Når vandet ikke længere flyder over i vandkammeret, skal du fjerne vandbeholderen og fylde den op igen ved at følge trinene 2-5, så vandbeholderen og vandkammeret bliver helt fyldt.

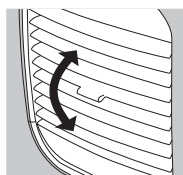

7. Justér de forreste ventiler op eller ned for at lede luften i den ønskede retning.

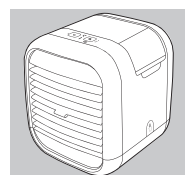

8. Din personlige rumkøler er klar til brug.

SÅDAN BRUGES APPARATET:

Sæt strømadapteren ind i enheden bagpå og den anden ende ind i et almindeligt stik.

Hastighedsjustering

1. Tænd-/slukknappen  styrer on/off funktionen. Tryk én gang.

Ventilatormotoren starter ved LAV hastighed, og LED lyser.

2. Tryk på  knappen én gang for at justere ventilatorhastigheden til LAV, tryk to gange for HØJ hastighed, tryk igen for at gentage funktionen.

Indikator for lavt vand

Denne enhed er udstyret med en indikator for lavt vand / genopfyldning. Den vil blinke rødt, når vandbeholderen skal genopfyldes. Pumpen vil automatisk slukke, mens ventilatoren fortsætter med at køre. På dette tidspunkt skal du slukke for enheden og tage den ud af stikket for at fylde beholderen op igen. Når en fuld beholder er anbragt i enheden, og der er tændt for enheden igen, nulstilles indikatoren for lavt vand, og der tændes for pumpen.

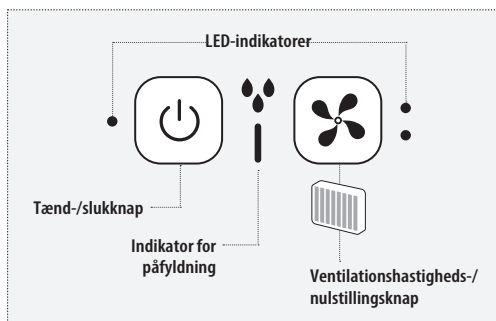

Din Personlige Rumkøler er udstyret med en sikkerhedsanordning, som automatisk slukker for enheden, når topdækslet fjernes fra vandkammeret.

UDSKIFTNING AF AFKØLINGSPATRONERNE

Du skal udskifte Afkølingspatronen periodisk eller efter 540 timers brug for at opnå optimal ydeevne. MyChill Personal Space Cooler er udstyret med en LED-lampe, som indikerer, at Afkølingspatronen skal udskiftes. Den vil lyde Rødt efter 540 timers brug for at indikere, at afkølingspatronen skal udskiftes.

Når du skal købe nye, ægte HoMedics afkølingspatroner, Model PP-PAC25FLTR, kan du henvende dig til den forhandler, hvor du købte MyChill Personal Space Cooler.

BEMÆRK: Hvis du bor i et område med hårdt vand, vil afkølingspatronen måske skulle udskiftes oftere. Hvis det er tilfældet, vil du bemærke, at der opbygges et lag af mineraler på afkølingspatronen, som med tiden kan hindre luftgennemstrømningen.

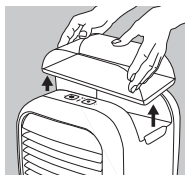

1. Tag Strømadapteren ud af væggen og ud af enheden. Fjern vandbeholderen.

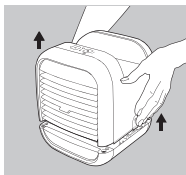

2. Tryk på udløseknappen på begge sider og løft langsomt op i det øverste dæksel, så vandet har tid til at dræne af.

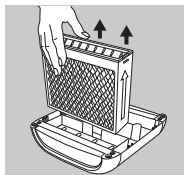

3. Hæld eventuelt overskydende vand ud, som er tilbage i beholderen, fjern dernæst den gamle afkølingspatron og bortskaft den.

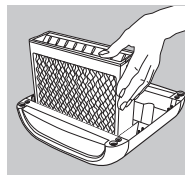

4. Sæt den nye Afkølingspatron på plads. Sørg for, at Afkølingspatronen er anbragt med de "V-formede" ventiler opad.



5. Sæt Topdækslet på vandkammeret igen.

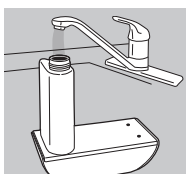

6. Fyld vandbeholderen og vandkammeret igen som beskrevet i afsnittet "Sådan fyldes der vand på apparatet".

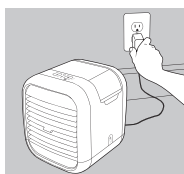

7. Sæt strømadapteren ind i enheden bagpå og den anden ende ind i et almindeligt stik for at starte apparatet igen.

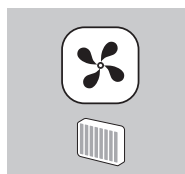

8. Tænd for enheden, tryk dernæst på og hold Nulstillingsknappen for Afkølingspatronen nede i 5 sekunder. LED-lampen vil blinke for at indikere, at Timeren for Udskiftning af Afkølingspatron er blevet nulstillet.

RENGØRING OG VEDLIGEHOLDELSE

FORSIGTIG: Før du rengør enheden, skal du slukke for den og tage strømadapteren ud af væggen og ud af enheden.

1. Sådan rengør du Vandbeholderen og Vandkammeret

Fjern vandbeholderen fra din personlige rumkøler ved at løfte den op fra enheden. Skru hættten af beholderen og skyl beholderen med rent vand. Tøm, skyl og tør beholderen, hættten og vandkammeret før genopfyldning. Hvis du har brug for at fjerne eventuel kalk, som har sat sig fast, skal du bruge en 50/50 blanding af eddike og lunkevand til at rense indersiden af beholderen og kammeret.

2. Sådan rengør du Afkølingspatronen

Skyl med rent vand.

3. Sådan rengør du Pumpefiltret

Tjek og rengør pumpefiltret, når der er behov for det. Fjern pumpefiltret, rengør det med en blød børste (medfølger ikke) og skyl det med vand. Tør filtret og sæt det på igen.

BEMÆRK: Du må aldrig hælde vand ned over pumpen, mens den er installeret.

4. Rengøring af overfladen

Rengør enhedens overflade med en ren, fugtig, blød klud efter behov. Du må aldrig bruge vaskemidler, vand, der er til overs, behandlede klude, hårde rengøringsmidler eller spray.

Opbevaring af din personlige rumkøler: Rengør Vandbeholderen og Vandkammeret med en 50/50 blanding af eddike og vand. Tør undersiden

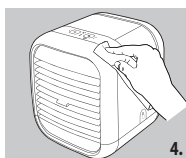
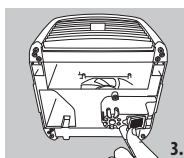
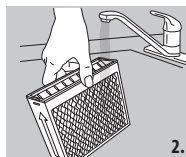
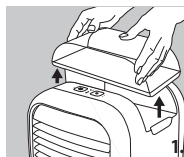

af Topdækslet af med en blød, fugtig klud. Skyl Afkølingspatronen med vand og lad den lufttørre. Skyl alle elementerne grundigt og lad dem tørre helt, før du pakker dem i den oprindelige emballage med henblik på opbevaring på et køligt, tørt sted.

FEJLFINDING

PROBLEM	MULIG ÅRSAG	LØSNING
Ingen Strøm	<ul style="list-style-type: none"> • Enheden er ikke sluttet til strømmen • Enheden er uden strøm • Topdækslet sidder ikke fast, som det skal 	<ul style="list-style-type: none"> • Sæt strøm til enheden • Tryk på tænd-/slukknappen for at tænde for enheden • Tjek kredsløb og sikringer eller prøv et andet stik • Fjern topdækslet og sæt det på igen
Mærkelig lugt	<ul style="list-style-type: none"> • Afkølingspatronen er ny • Enheden kan have en snavset beholder eller et snavset vandkammer • Vandet i beholderen eller kammeret kan være gammelt 	<ul style="list-style-type: none"> • Afkølingspatronen kan udsende en svag lugt, som vil forsvinde efter nogle få dage • Følg anvisninger beskrevet i afsnittet Rengøring og Vedligeholdelse
Misfarvning af vand i kammeret	<ul style="list-style-type: none"> • Ny afkølingspatron 	<ul style="list-style-type: none"> • Misfarvning vil forsvinde efter få dages brug
Kalk på afkølingspatronen	<ul style="list-style-type: none"> • Der er brugt hårdt vand 	<ul style="list-style-type: none"> • Brug destilleret vand
Ingen afkøling	<ul style="list-style-type: none"> • Udgået for vand • Udenfor den anbefalede afkølingszone • Kølig omgivelsestemperatur og / eller stor luftfugtighed • Pumpefilter tilstoppet 	<ul style="list-style-type: none"> • Fyld vandbeholderen op igen • Brug inden for en afstand af 4 FT / 1,2 m fra forsiden af enheden • Brug i varmere og / eller mindre fugtige forhold • Rengør pumpefilter som beskrevet i afsnittet Rengøring og Vedligeholdelse
LED-lampen Udskift afkølingspatronen lyser efter udskiftning af afkølingspatron	<ul style="list-style-type: none"> • Afkølingspatronens nulstillingsknap er ikke aktiveret 	<ul style="list-style-type: none"> • Tænd for enheden, tryk dernæst på og hold Nulstillingsknappen for Afkølingspatronen nede i 5 sekunder, indtil LED-lampen blinker

LES ALLE INSTRUKSJONER FØR BRUK. TA VARE PÅ INSTRUKSJONENE FOR FREMTIDIG REFERANSE.

VIKTIGE SIKKERHETSANORDNINGER :

NÅR ELEKTRISKE PRODUKTER BRUKES, OG SPESIELT NÅR DET ER BARN TIL STEDE, SKAL VANLIGE SIKKERHETSFORHOLDSREGLER ALLTID FØLGES, INKLUDERT FØLGENDE :

- Støpselet for apparatet skal ALLTID trekkes ut omgående etter bruk og før rengjøring. For å slå av, sett alle kontrollene på «OFF» (AV), og trekk deretter støpselet ut av strømkontakten.
- Et apparat skal ALDRI forlates uten tilsyn når støpslet er i strømkontakten. Trekk støpslet ut av strømkontakten når enheten ikke er i bruk og før montering eller demontering av deler eller tilbehør.
- Dette apparatet kan brukes av barn på 13 år og eldre, og personer med redusert fysisk, sensorisk eller mental evne, eller som mangler erfaring og kunnskap hvis de er under tilsyn eller får instruksjon angående bruken av apparatet på en trygg måte og forstår farene som er involvert. Barn skal ha tilsyn for å være sikker på at de ikke leker med apparatet.
- IKKE nå etter et apparat som har falt i vann eller annen væske. Slå av på hovedstrømmen og trekk ut støpslet omgående. Oppbevar tørt – SKAL IKKE brukes på steder hvor det er vått eller fuktig.
- Det må ALDRI settes nåler eller andre metalliske gjenstander i apparatet.
- Bruk apparatet til den tiltenkte bruk som beskrevet i denne veiledningen. IKKE bruk tilbehør som ikke er anbefalt av HoMedics.
- Apparatet må ALDRI brukes hvis ledningen eller støpselet er ødelagt, eller hvis apparatet ikke fungerer ordentlig, eller hvis det var sluppet i gulvet eller skadet, eller kommet

- i vann. Returner apparatet til HoMedics Servicesenter for undersøkelse og reparasjon.
- Hold ledningen borte fra oppvarmede flater.
- Overdreven bruk kan føre til overoppvarming og kortere levetid på produktet. Hvis dette forekommer, slå av apparatet og la det nedkjøle før det brukes igjen.
- Det må ALDRI slippes eller settes gjenstander i noen av åpningene.
- Apparatet må IKKE brukes hvor det sprayes med aerosolprodukter eller hvor det foretas behandling med medisinsk oksygen.
- Enheten må IKKE brukes under et ullteppe eller pute. Overdreven oppvarming kan oppstå og forårsake brann, dødelig elektroshokk eller personskader.
- Apparatet må IKKE bæres etter ledningen eller bruke ledningen som et bærehåndtak.
- Må IKKE brukes utendørs.
- MÅ IKKE klemmes.
- Dette produktet krever en 220-240 V AC strømtilførsel.
- Det må IKKE gjøres forsøk på å reparere apparatet. Det er ingen deler som brukeren kan foreta vedlikehold/service på. For å få service, send til et HoMedics servicesenter. All service på dette apparatet skal kun foretas av autorisert HoMedics personell.
- Du må IKKE stå på apparatet. Enheten skal bare brukes på gulvet eller sengen osv..
- Luftåpninger på apparatet må aldri tildekkes og apparatet må ikke plasseres på en myk overflate slik som en seng eller sofa. Hold luftåpningene fri for lo og hår osv.
- Apparatet må ikke plasseres eller oppbevares på et sted hvor det kan falle eller bli dratt ned i et badekar eller vask. Apparatet må ikke plasseres eller droppes i vann eller annen væske.
- Unnlattelse av å følge ovennevnte kan resultere i brannfare eller personskade.

SIKKERHETSADVARSLER :

VÆR VENNLIG OG LES NØYE GJENNOM DETTE AVSNITTET FØR APPARATET TAS I BRUK.

- Hvis du har noe anliggende når det gjelder din helse, rådfør deg med lege før apparatet brukes.
- Dette apparatet skal ALDRI brukes på enkeltpersoner med noe fysisk lidelse som vil begrense brukerens evne til å betjene kontrollene eller som har sensoriske mangler i nedre kroppsdeler.
- Hvis produktet føles unaturlig varmt, slå av hovedstrømmen og ta kontakt med HoMedics Servicesenter.
- Dette apparatet er konstruert kun for personlig, ikke-profesjonell bruk.
- Strømledningen skal ikke legges under tepper. Strømledningen skal ikke dekkes over med løse matter, løpere eller liknende tildekking. Ikke legg ledningen under møbler eller apparater. Sørg for at strømledningen legges unna trafikkerte områder hvor det er lett å snuble i ledningen.
- Klimaanlegget må ikke skrånstilles eller flyttes mens den er i gang. Slå den av og ta ut støpslet før enheten flyttes.
- Klimaanlegget skal alltid plugges direkte i en veggkontakt/stikkontakt. Enheten skal aldri brukes med skjøteledning.

VEDLIKEHOL :

Rengjøring

Trekk ut støpslet og bruk en myk, fuktig klut til å rengjøre stoffet hvis nødvendig. Aldri gjør matten gjennombløt eller bruk røffe kjemiske rengjøringsmidler. Ingen annen vedlikehold er nødvendig.

Oppbevaring

Sett apparatet i esken det kom i eller på et trygt, tørt, kjølig sted. Unngå kontakt med skarpe kanter eller spisse gjenstander som kan kutte eller punktere overflaten av tekstil. For å unngå brekkasje må IKKE strømledningen vikles rundt apparatet. IKKE heng enheten etter strømledningen.

WEEE forklaring

 Denne merkingen indikerer at innen EU skal dette produktet **ikke** kastes sammen med annet husholdningssøppel. For å forebygge mulig skade på miljøet eller menneskelig helse forårsaket av ukontrollert avfallstømming, skal produktet gjenvinnes ansvarlig for å støtte holdbar gjenbruk av materialressurser. For å returnere den brukte anordningen, vennligst bruk retur- og hentesystemet, eller ta kontakt med detaljisten hvor produktet ble kjøpt. De kan sørge for miljøvennlig gjenvinning av produktet.

PRODUKTEGENSKAPER :

HoMedics MyChill™ Indoor Personal Space Cooler er beregnet for å redusere temperaturen opptil 12°F / 6,6°C og har en avkjølede og avslappende effekt opptil 4 FT / 1,2 M fra enhetens front. Den avkjølede effekten øker ettersom den relative luftfuktigheten minker. Tørrere luft gir bedre avkjøling. Høyere relativ luftfuktighet gir mindre avkjøling. Klimaanlegget er mest effektivt når det blir brukt innendørs hvor det er varmt og luftfuktigheten er mindre enn 60 %.

Den er beregnet for bruk på kontoret, nattbordet, kjøkkenet eller hvor enn du ønsker et kjøligere miljø.

HoMedics MyChill™ Indoor Personal Space Cooler gir naturlig og effektiv avkjøling, den bruker lite strøm, har ikke kompressor og bruker ikke kjølevesker som skader ozonlaget.

Vanntank

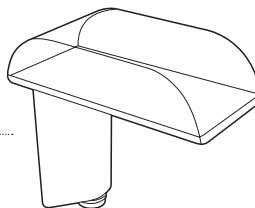

Tanklokk



Kontrollpanel
(Detalj Nedenfor)

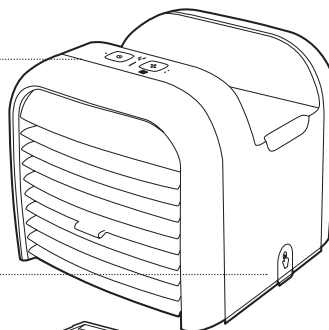

Øvre deksel

Justerbar luftstrøm

Utløserknapper (x2)

Kjøle patron

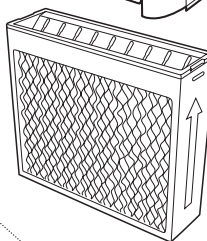

Vannbeholder

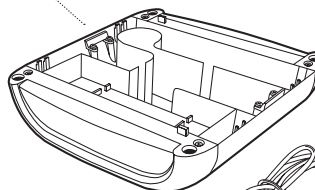

Strømadapter

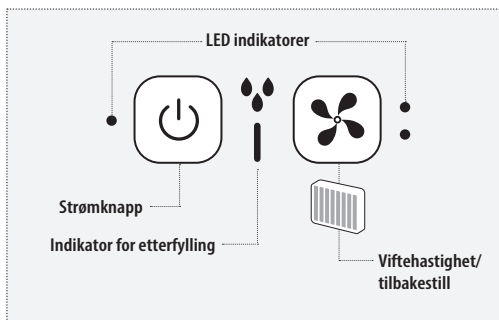
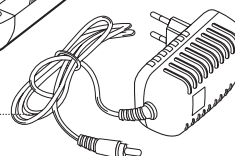

SLIK FYLLER DU VANN:

Forsiktig: Før det fylles vann, ta støpset ut av både strømkontakten og fra enheten.

NB: Bruk alltid begge hendene når du bærer enheten.

Plassering av Personal Space Cooler

Sett ditt personlige klimaanlegg på ønsket plassering før du fyller på vann. Enhetens front bør være innenfor 4 FT / 1,2 M av ønsket kjølesone. Vi anbefaler å legge en vanntett matte under enheten.

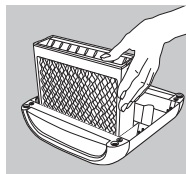

1. Kontroller at kjølepatronen er plassert slik at de "V-formede" ventilene peker oppover. **Enheten må ikke brukes uten kjølepatron.**

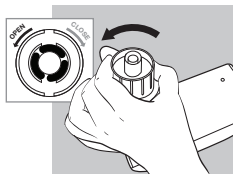

2. Ta ut vanntanken og snu den opp ned - ta av tanklokket ved å skru det i retning mot urviserne.

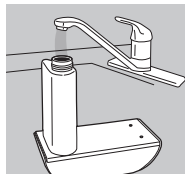

3. Fyll vanntanken med rent og kjølig (ikke kaldt) vann. Vi anbefaler å bruke destillert vann hvis du bor i et område med hardt vann. **Bruk aldri tilsetninger eller essensielle oljer i vannet. Selv få dråper rensmidler vil skade enheten.**

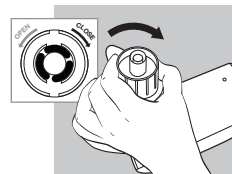

4. Sett på tanklokket og skru det fast ved å dreie det i retning med urviserne. **Ikke skru for hardt.**

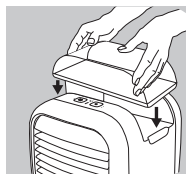

5. Plasser tanken i MyChill hulrommet, kontroller at tanken sitter godt på plass. Vannet vil så overføres til vannbeholderen

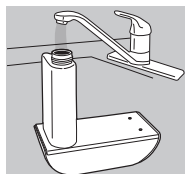

6. Når vannet er tømt over i beholderen gjentar du trinn 2-5, fjern tanken og fyll den på nytt, slik at både tank og beholder fylles opp med vann.

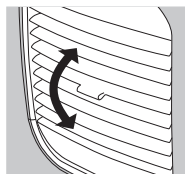

7. Juster lamellene i front for å styre luftstrømmen som ønskelig.

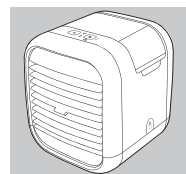

8. Ditt personlige klimaanlegg er klart til bruk.

BRUK:

Plugg strømadapteren bak på enheten og den andre enden i et vanlig strømuttak.

Hastighets Justering

1. Strømknapp kontrollerer av/på funksjonen. Trykk på knappen én gang. Viftemotoren startet med LAV hastighet, LED lyser.
2. Trykk knappen én gang for å stille hastigheten til LAV trykk to ganger for HØY hastighet, trykk igjen for å repetere funksjonen.

Indikator for Lite Vann

Apparatet er utstyrt med indikator for etterfylling. Den vil blinke Rødt for å indikere at tanken er i ferd med å gå tom. Pumpen vil automatisk slå seg av men viften vil fortsette å kjøre. Slå av strømmen og ta støpset ut av strømkontakten, før du etterfyller tanken. Så snart den fulle tanken er plassert tilbake og enheten skrur på vil indikatoren være tilbakestilt og pumpen aktivert. Personal Space Cooler er utstyrt med en sikkerhetsfunksjon som sørger for at enheten automatisk skrur seg av om det øvre dekkelet fjernes fra vannbeholderen.

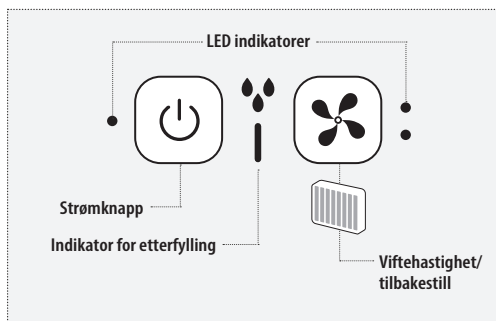

SKIFTE UT KJØLEPATRON

Skift ut Cooling Cartridge, kjølepatronen, sesongmessig eller etter 540 timers bruk for optimal ytelse. MyChill Personal Space Cooler er utstyrt med LED-lampe som lyser Rødt etter 540 timers bruk og indikerer at kjølepatronen bør skiftes ut.

For å anskaffe genuin HoMedics byttepatron, Model PP-PAC25FLTR, hør med butikken hvor du kjøpte MyChill Personal Space Cooler.

NB: Om du bor i et område med hardt vann kan det være nødvendig å bytte patron oftere. I slike tilfeller vil du legge merke til kalkavleiring på kjølepatronen som over tid kan hindre luftstrømmen.



1. Ta støpslet ut av strømtuttaket og fra enheten. Fjern vanntanken fra enheten.

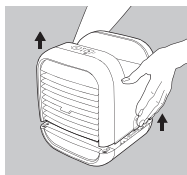

2. Trykk inn utløserknappen på begge sider og løft topplokket forsiktig. La vannet rennet ut.

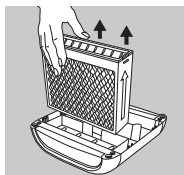

3. Tøm overflødig vann ut av vannbeholderen, fjern så kjølepatronen.

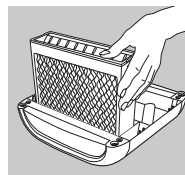

4. Sett den nye kjølepatronen på plass. Kontroller at kjølepatronen er plassert slik at de "V-formede" ventilene peker oppover.



5. Sett det øvre dekelet tilbake på vannbeholderen.

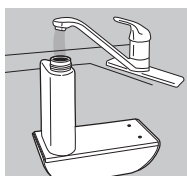

6. Fyll tanken med vann som beskrevet i avsnittet «Slik fyller du vann».

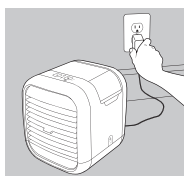

7. Plugg strømadapteren bak på enheten og den andre enden i et vanlig strømtuttak for å gjenoppta funksjon.

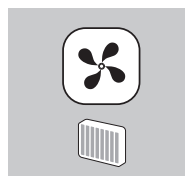

8. For å slå på trykker du og holder inne knappen for tilbakestilling av kjølepatronen i 5 sekunder. LED-lyset blinker for å indikere at tidsmåleren for kjølepatronen er tilbakestilt.

RENGJØRING OG PLEIE

FORSIKTIG: Før enheten gjøres ren, slå av strømmen, ta støpslet ut av strømkontakten og fra enheten.

1. Rengjøring av Tank og Beholder

Fjern vanntanken fra det personlige klimaanlegget ved å løfte den opp fra enheten. Skru opp tanklokket og skyll innsiden med rent vann. Tøm, skyll og tørk tanken, lokket og beholderen før du etterfyller. For å fjerne kalkavleiring, vask tanken og beholderen med en 50/50-blanding av eddik og lunket vann

2. Rengjøring av Kjølepatronen

Skyll med rent vann

3. Rengjøring av Pumpefilter

Sjekk pumpefilteret og rengjør ved behov. Fjern filteret, børst rent med en myk hårbørste (følger ikke med) og skyll. Tørk og plasser tilbake. NB: Hell aldri vann over filteret når det står i enheten.

4. Rengjøring av Overflaten

Gjør overflaten ren med en ren, fuktig og myk klut ved behov. Bruk aldri vaskemiddel, overflødig vann, kluter innsatt med kjemikalier eller vaskemiddel eller spray.

Lagring av ditt personlige klimaanlegg: Rengjør tanken og beholderen med en 50/50 blanding av eddik og vann. Tørk undersiden at det øvre dekelet med en myk, fuktig klut. Skyll kjølepatronen med vann

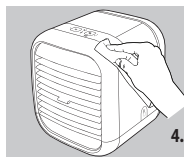
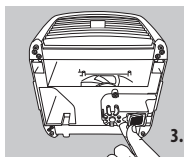
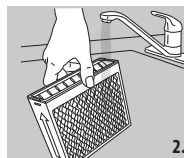
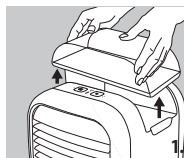

og lufttørk. Sørg for at den er nøye skylt av og at alle delene er helt tørre før du pakker den ned i original esken og lagrer på et kjølig, tørt sted.

FEILSØKING

PROBLEM	MULIG ÅRSAK	LØSNING
Ingen Strøm	<ul style="list-style-type: none">• Enheten er ikke plugget i kontakten• Det er ikke strøm på enheten• Det øvre dekelet er ikke ordentlig festet	<ul style="list-style-type: none">• Sett støpslet i kontakten• Trykk på strømknappen for å sette på strømmen• Sjekk kretser, sikringer, prøv et annet strømuttak• Plasser det øvre dekelet på nytt
Eiendommelig Lukt	<ul style="list-style-type: none">• Kjølepatronen er ny• Vanntanken eller beholderen kan være skitten• Vannet i tanken kan være gammelt	<ul style="list-style-type: none">• Kjølepatronen kan avgi en svak lukt som forsvinner etter et par dager• Følg instruksjonene beskrevet for rengjøring og pleie
Misfarging av vannet i beholderen	<ul style="list-style-type: none">• Ny kjølepatron	<ul style="list-style-type: none">• Misfargingen vil forsvinne etter et par dager
Kalkavleiring på kjølepatronen	<ul style="list-style-type: none">• Det brukes hardt vann	<ul style="list-style-type: none">• Bruk destillert vann
Ingen kjøling	<ul style="list-style-type: none">• Tom for vann• Utenfor anbefalt kjølesone• Kjølig omgivelsetemperatur og/eller høy luftfuktighet• Pumpefilteret er tilstoppet	<ul style="list-style-type: none">• Etterfyll vanntanken• Bruk innenfor 4 FT / 1,2 M av enhetens front• Bruk i omgivelser som er varmere eller har lavere luftfuktighet• Rengjør pumpefilteret etter instruksjonene beskrevet for rengjøring og pleie
LED-indikatoren for utskifting av kjølepatron lyser etter at patronen er skiftet ut	<ul style="list-style-type: none">• Knappen for tilbakestilling er ikke aktivert	<ul style="list-style-type: none">• Skru enheten av, deretter trykk og hold knappen for tilbakestilling i 5 sekunder inntil LED-lyset blinker

LUE KAIKKI OHJEET ENNEN KÄYTTÖÄ.
SÄILYÄ NÄMÄ OHJEET TULEVAAN TARVETTA
VARTEN.

TÄRKEITÄ VAROTOIMENPITEITÄ :

PERUSVAROTOIMENPITEITÄ TÄYTYY
AINA NOU DAT TAA SÄHKÖLAITTEITA
KÄYTETTÄESSÄ, ERITYISESTI LASTEN
LÄSNÄOLLESSA, MUKAAN LUKIEN
SEURAAVAT:

- Irrota pistoke AINA pistorasiasta välittömästi käytön jälkeen ja ennen puhdistamista. Kytke pois päältä kääntämällä kaikki säätimet 'POIS PÄÄLTÄ' –asentoon ja irrota sitten pistoke.
- ÄLÄ KOSKAAN jätä laitetta valvomatta, kun pistoke on seinässä. Irrota pistoke virtalähteestä, kun se ei ole käytössä ja ennen kuin liität siihen osia tai lisävarusteita tai otat niitä pois.
- Tätä laitetta voivat käyttää yli 13-vuotiaat lapset ja henkilöt, joilla on rajoittuneet fyysiset, sensoriset tai henkiset kyvyt tai kokemuksen ja tiedon puutetta, jos heitä on valvottu, heille on annettu opastusta laitteen turvallisessa käytössä, ja he ymmärtävät laitteen käyttöön liittyvät vaaratilanteet. Lapsia on valvottava, jotta he eivät leiki laitteen kanssa
- ÄLÄ KOSKETA laitetta, joka on pudonnut veteen tai muuhun nesteeseen. Sammuta virta ja irrota pistoke välittömästi. Pidä kuivana – ÄLÄ käytä märissä tai kosteissa olosuhteissa.
- ÄLÄ KOSKAAN laita tappeja tai metallisia liittimiä laitteeseen.
- Tätä laitetta saa käyttää vain tässä lehtisessä kuvattuun käyttötarkoitukseen. ÄLÄ käytä lisälaitteita, jotka eivät ole HoMedicin suosittelemia.
- Laitetta EI saa KOSKAAN käyttää, jos virtajohto tai pistoke on vaurioitunut

tai ei toimi kunnolla tai on pudonnut tai vaurioitunut tai pudonnut veteen. Palauta se HoMedicin huoltokeskukseen tarkastusta ja korjausta varten.

- Pidä johto pois kuumilta pinnoilta.
- Liiallinen käyttö voi johtaa laitteen liialliseen kuumenemiseen ja käyttöiän lyhenemiseen. Jos näin tapahtuu, lopeta käyttö ja anna laitteen jäähtyä ennen käyttöä.
- ÄLÄ KOSKAAN pudota tai aseta mitään esinettä laitteen aukkoihin.
- ÄLÄ käytä paikoissa, missä käytetään aerosolituotteita (suihkeita) tai annetaan hapetta.
- ÄLÄ käytä peiton tai tyynyn alla. Ylikuumentuminen on mahdollista ja voi aiheuttaa tulipalon, tappavan sähköiskun tai henkilövahinkoja.
- ÄLÄ KANNA tätä laitetta johdosta tai käytä johtoa kahvana.
- ÄLÄ käytä ulkona.
- ÄLÄ riko.
- Tämä laite toimii 220-240 V vaihtovirralla.
- ÄLÄ yritä korjata laitetta. Laite ei sisällä käyttäjän huollettavia osia. Lähetä laite huoltoon varten HoMedicin huoltokeskukseen. Kaikki tämän laitteen huollot saa tehdä vain valtuutetut HoMedicin huoltohenkilöt.
- ÄLÄ SEISO laitteen päällä. Laitetta tulee käyttää ainoastaan lattialla tai sängyn tms. päällä.
- Älä koskaan tuki laitteen ilma-aukkoja tai aseta laitetta pehmeälle alustalle, kuten sängylle tai sohvalle. Pidä ilma-aukot puhtaana nukasta, hiuksista jne.
- Älä sijoita tai varastoi laitetta paikkaan, josta se voi pudota tai se voidaan vetää kylpyammeeseen tai altaaseen. Laitetta ei saa upottaa tai pudottaa veteen tai muihin nesteisiin.

- Edellä mainitun laiminlyöminen saattaa johtaa tulipaloon tai henkilövahinkoihin.

VAROTOIMENPITEET :

LUE TÄMÄ OSIO HUOLELLISESTI ENNEN LAITTEEN KÄYTTÖÄ.

- **Jos sinulla on terveyttäsi koskevia huolenaiheita, neuvottele lääkärin kanssa ennen tämän laitteen käyttöä.**
- Laitetta ei saa KOSKAAN käyttää henkilö, jolla on sellainen fyysinen oire, joka rajoittaa käyttäjän kykyä käyttää säätimiä tai jonka tuntoaisti on puutteellinen kehon alaosassa.
- Jos laite tuntuu erittäin kuumalta, sammuta virta ja ota yhteyttä HoMedicsin huoltoliikkeeseen.
- Tämä laite on suunniteltu ainoastaan henkilökohtaiseen kotikäyttöön.
- Älä vedä johtoa mattojen alitse. Älä peitä johtoa matoilla tai muilla peitteillä. Älä reitä johtoa huonekalujen tai kodinkoneiden alitse. Pidä johto loitolla kulkureiteistä, missä siihen voitaisiin kompastua.
- Älä kallista tai siirrä henkilökohtaisen tilan viilennintä sen toimiessa. Sammuta laite ja irrota pistoke pistorasiasta ennen laitteen siirtämistä.
- Kytke henkilökohtaisen tilan viilennin aina suoraan pistorasiaan. Älä koskaan käytä jatkojohtoa.

KUNNOSSAPITO :

Puhdistus

Kytke laite pois verkkovirrasta. Puhdista kangas tarvittaessa pehmeällä ja kostealla liinalla. Älä milloinkaan kastele mattoa. Älä käytä voimakkaita kemiallisia puhdistusaineita. Ei vaadi muuta huoltoa.

Varastointi

Aseta laite omaan laatikkoonsa turvalliseen, kuivaan ja viileään paikkaan. Vältä kosketusta koviin kulmiin tai teräviin esineisiin, jotka saattavat leikata tai repiä kangaspintaa. Vältäaksesi vahingoittamista laitetta ÄLÄ kierrä virtajohtoa laitteen ympärille. ÄLÄ riiputa laitetta virtajohdosta.

WEEE-selitys

 Tämä merkki tarkoittaa, että tätä tuotetta ei saa hävittää muiden talousjätteiden mukana missään EU maassa.

Kontrolloimattomasta jätteiden hävittämisestä mahdollisesti aiheutuvien ympäristöhaittojen tai terveysvaarojen estämiseksi hävitä tämä tuote vastuullisesti edistääksesi materiaalivarojen uudelleenkäyttöä. Palauta käytetty laite käyttäen palautus- ja noutojärjestelmää laitteen myyneeseen liikkeeseen. He voivat kierrättää tämän tuotteen ympäristöturvallisesti.

LAITTEEN OMINAISUUDET :

Tämä HoMedics MyChill™ henkilökohtaisen sisätilan viilennin on suunniteltu vähentämään lämpötilaa jopa 6,6 °C ja sen viilennysvaikutus ulottuu jopa 1,2 metrin päähän laitteen etupinnasta. Viilennysvaikutus lisääntyy suhteellisen kosteuden vähentyessä. Mitä kuivempaa ilma on, sitä viileämmältä se tuntuu. Suhteellisen kosteuden lisääntyessä viilennys vähenee. Henkilökohtaisen tilan viilennin on tehokkaimmallaan, kun sitä käytetään suhteellisen lämpimissä ja kuivissa sisätiloissa, joiden ilmankosteus on alle 60 %.

Se on suunniteltu käytettäväksi toimistossa, makuuhuoneessa, vuoteen vieressä, keittiössä tai missä tahansa sisällä, kun haluat viileämpää henkilökohtaista tilaa.

HoMedics MyChill™ henkilökohtaisen sisätilan viilennin jäädyttää luonnollisesti ja tehokkaasti, kuluttaa vähän tehoa, ei sisällä kompressoria eikä käytä otsonikerrosta ohentavia kylmäaineita.

Vesisäiliö

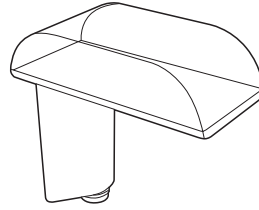

Säiliön korkki



Ohjauspaneeli
(yksityiskohta alla)

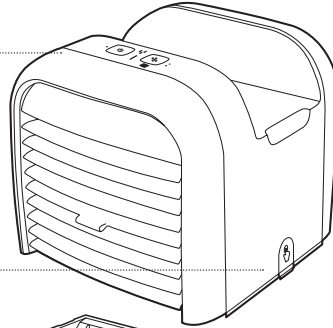

Kansi

Säädettävä
ilma-aukko

Irrituspainikkeet (x2)

Viilennyspanos

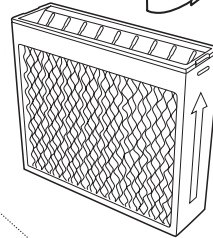

Veden siirtosäiliö

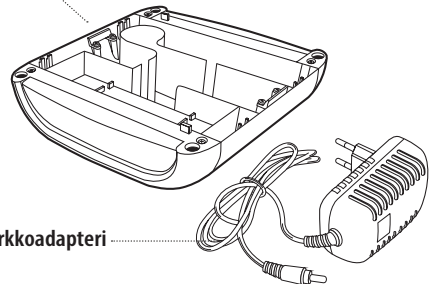

Verkkoadapteri

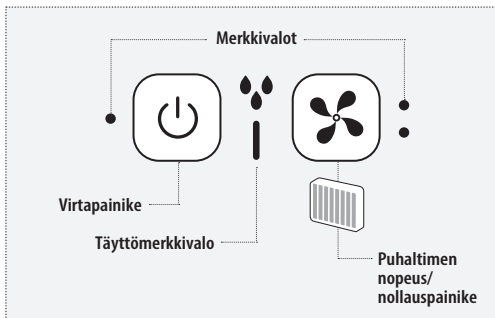

TÄYTTÖOHJE:

Huomautus: Ennen kuin laite täytetään vedellä, kytke virta-adaptteri irti pistorasiasta ja laitteesta.

Huomautus! Kanna laitetta aina kaksin käsin.

Henkilökohtaisen tilan viilentimen sijoitus

Sijoita henkilökohtaisen tilan viilennin haluamaasi sijaintipaikkaan ennen vedellä täyttämistä. Laitteen etupinnan tulee sijaita 1,2 metrin säteellä viilennettäväksi haluamastasi alueesta. Suosittelemme asettamaan laitteen alle vesitiiviin alustan.

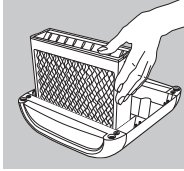

1. Varmista, että viilennyspanos on sijoitettu niin, että V:n muotoiset ilma-aukot osoittavat ylöspäin. **Älä koskaan käytä laitetta ilman viilennyspanosta.**

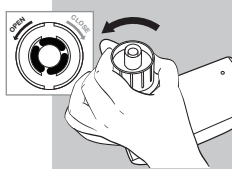

2. Irrota vesisäiliö ja käännä säiliö ylösalaisin. Irrota säiliön korkki kääntämällä sitä vastapäivään.

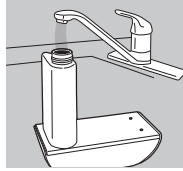

3. Täytä vesisäiliö puhtaalla viileällä (ei kylmällä) vedellä. Suosittelemme tislattua veden käyttöä, jos asut kovan veden alueella. **Älä koskaan laita veteen lisäaineita tai eteerisiä öljyjä. Muutama pisarakin vahingoittaa laitetta.**

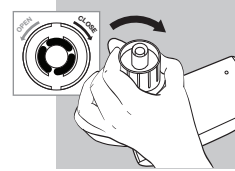

4. Kiristä säiliön korkki paikalleen kääntäen myötäpäivään. **Älä kiristä liikaa.**

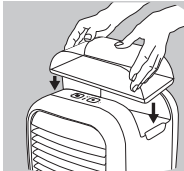

5. Laita säiliö MyChill-laitteen onteloon varmistaen, että säiliö asettuu paikalleen. Vesi alkaa kulkea veden siirtosäiliöön.

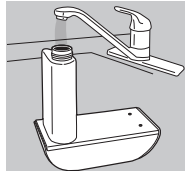

6. Kun vesi lakkaa tyhjentymästä veden siirtosäiliöön, irrota vesisäiliö ja täytä vaihteita 2–5 noudattamalla vesisäiliö ja siirtosäiliö uudestaan.

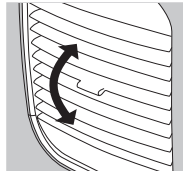

7. Säädä etuilm-aukkoja ylös tai alas ilmavirran suuntaamiseksi haluamallasi tavalla.

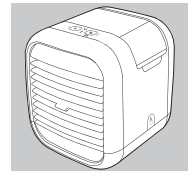

8. Henkilökohtaisen tilan viilennin on käyttövalmis.

KÄYTTÖOHJE:

Kytke virta-adaptteri laitteen taustapuolella olevaan liittimeen ja toinen pää pistorasiaan.

Nopeussäätö

1. Virtapainike käynnistää/sammuttaa laitteen. Paina kerran. Puhaltimen moottori käynnistyy HITAALLA nopeudella ja merkivalo palaa.
2. Paina -painiketta kerran puhaltimen nopeuden säätämiseksi HITAAKSI, paina kahdesti NOPEAKSI, paina uudestaan toiminnon toistamiseksi.

Vedenvähyyden merkivalo

Tämä laite on varustettu vedenvähyydestä varoittavalla täyttömerkivalolla. Se vilkkuu punaisena merkiksi siitä, että vesisäiliö on täytettävä. Pumppu sammuu automaattisesti, kun taas puhallin jatkaa toimintaa. Sammuta tällöin laite ja vedä piste pistorasiasta säiliön täyttämiseksi. Kun täysi säiliö asetetaan laitteeseen ja laite käynnistetään, vedenvähyyden merkivalo

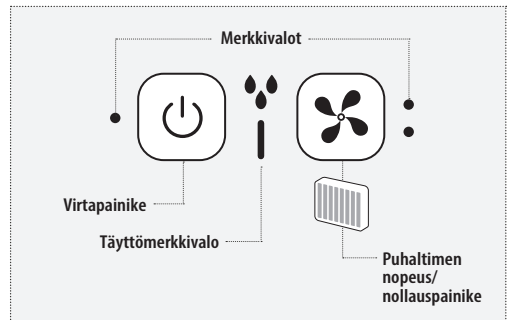

nollautuu ja pumppu käynnistyy.

Henkilökohtaisen tilan viilennin on varustettu turvalaitteella, joka sammuttaa laitteen automaattisesti, kun kansi irrotetaan veden siirtosäiliöstä.

VIILENNYSPANOSTEN VAIHTO

Vaihda viilennyspanos kerran kaudessa tai 540 käyttötunnin jälkeen suorituskyvyn optimoimiseksi. MyChill henkilökohtaisen tilan viilennin on varustettu viilennyspanoksen vaihdon merkivalolla, joka palaa punaisena 540 käyttötunnin jälkeen osoittaen, että viilennyspanos tarvitsee vaihtaa.

Osta aito HoMedics-viilennyspanos, mallinno PP-PAC25FLTR, vähittäismyyjältä, jolta ostit MyChill henkilökohtaisen tilan viilentimen.

HUOMAUTUS: Jos asut kovan veden alueella, panos tarvitsee ehkä vaihtaa useammin. Tällöin huomaat, että viilennyspanokseen tarttuu kivennäskertymiä, jotka ajan mittaan voivat rajoittaa ilmanvirtausta.

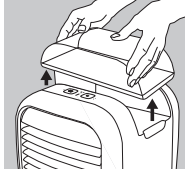

1. Kytke virta-adapteri irti pistorasiasta ja laitteesta. Poista vesisäiliö yläkotelosta.

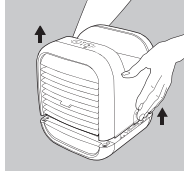

2. Paina sivuilla olevia irrotuspainikkeita ja nosta kantta hitaasti jotta vesi ehtii valua pois.

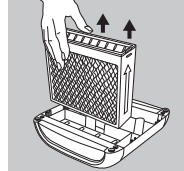

3. Kaada jäljelle jäänyt vesi vesisäiliöön, irrota viilennyspanos ja hävitä se.

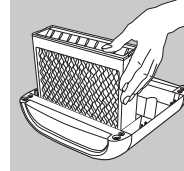

4. Aseta uusi viilennyspanos paikalleen. Varmista, että viilennyspanos on sijoitettu V:n muotoiset ilma-aukot ylöspäin.



5. Laita kansi vesisäiliön päälle.

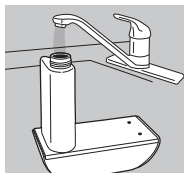

6. Täytä vesisäiliö ja siirtosäiliö uudestaan täyttöohjeessa kuvatulla tavalla.

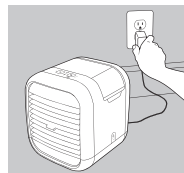

7. Kytke virta-adapteri laitteen taustapuolella olevaan liittimeen ja toinen pää pistorasiaan toiminnan jatkamiseksi.

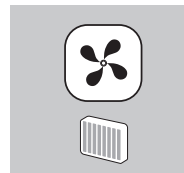

8. Käynnistä laite ja paina sitten viilennyspanoksen nollauspainiketta 5 sekuntia. Merkivalo vilkkuu merkiksi siitä, että viilennyspanoksen vaihdon ajastin on nollattu.

PUHDISTUS JA HOITO

HUOMIO! Ennen kuin laite puhdistetaan, sammuta laite ja kytke virta-adapteri irti pistorasiasta ja laitteesta.

1. Vesisäiliön ja siirtosäiliön puhdistus

Irrota vesisäiliö henkilökohtaisen tilan viilentimestä nostamalla se pois pääyksiköstä. Avaa säiliön korkki ja huuhtelee säiliön sisäpuoli puhtaalla vedellä. Tyhjennä, huuhtelee ja kuivaa säiliö, säiliön korkki ja siirtosäiliö ennen uudelleentäyttöä. Poista kattilakivi tai muut kertymät väkiviinaetikan ja haalean veden 1:1 seoksella säiliön ja siirtosäiliön sisäpuolen puhdistamiseksi tarvittaessa

2. Viilennyspanoksen puhdistus

Huuhtelee puhtaalla vedellä

3. Pumpun suodattimen puhdistus

Tarkista ja puhdista pumpun suodatin tarvittaessa. Irrota pumpun suodatin, harjaa puhtaaksi pehmeällä harjalla (ei sisälly toimitukseen) ja huuhtelee puhtaaksi. Kuivaa ja asenna takaisin.

HUOMAUTUS: Älä anna veden valua pumpun suodattimen päälle asennuksen aikana.

4. Pinnan puhdistus

Puhdista laitteen pinta puhtaalla, kostealla, pehmeällä kankaalla tarpeen mukaan. Älä käytä pesuaineita, liikaa vettä, käsiteltyjä liinoja, syövyttäviä puhdistusaineita tai -suihkeita.

Henkilökohtaisen tilan viilentimen säilytys: Puhdista vesisäiliö ja siirtosäiliö väkiviinaetikan ja haalean veden 1:1 seoksella. Pyyhi kannen

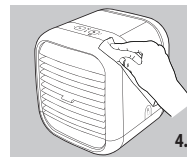
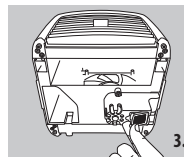
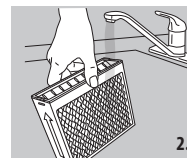
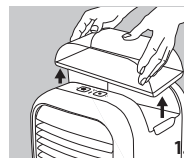

alapinta pehmeällä, kostealla liinalla. Huuhtelee viilennyspanos vedellä ja jätä kuivumaan. Huuhtelee kaikki osat ja anna niiden kuivua kokonaan, ennen kuin pakkaat laitteen sen alkuperäiseen laatikkoon viileässä ja kuivassa paikassa säilytettäväksi.

ONGELMATILANTEET

ONGELMA	MAHDOLLINEN SYY	RATKAISU
Ei virtaa	<ul style="list-style-type: none"> Laitetta ei ole kytketty pistorasiaan Laite ei saa virtaa Kansi ei ole paikallaan 	<ul style="list-style-type: none"> Kytke pistoke pistorasiaan Kytke laite päälle painamalla virtapainiketta Tarkista virtapiirit ja sulakkeet tai kokeile eri pistorasiaa Irrota kansi ja aseta takaisin
Omituinen haju	<ul style="list-style-type: none"> Viilennyspanos on uusi Laitteen vesisäiliö tai siirtosäiliö voi olla likainen Vesisäiliössä tai siirtosäiliössä oleva vesi voi olla vanhaa 	<ul style="list-style-type: none"> Viilennyspanoksesta voi lähteä hieman hajua, joka katoaa muutamassa päivässä Noudata Puhdistus ja hoito -kohdassa kuvattuja ohjeita
Siirtosäiliössä olevan veden värinmuutos	<ul style="list-style-type: none"> Uusi viilennyspanos 	<ul style="list-style-type: none"> Värinmuutos katoaa muutaman päivän käytön jälkeen
Viilennyspanoksessa on kivennäiskertymiä	<ul style="list-style-type: none"> Käytetään kovaa vettä 	<ul style="list-style-type: none"> Käytä tislattua vettä
Ei viilennystä	<ul style="list-style-type: none"> Vesi on loppunut Olet suositellun viilennysalueen ulkopuolella Ympäristön lämpötila on viileä ja/tai ilmankosteus korkea Pumpun suodatin tukossa 	<ul style="list-style-type: none"> Täytä vesisäiliö Pysy 1,2 metrin säteellä laitteen etusäleiköstä Käytä lämpimämmässä ja/tai kuivemmissa oloissa Puhdista pumpun suodatin Puhdistus ja hoito -kohdan ohjeiden mukaan
Viilennyspanoksen vaihdon merkkivalo palaa viilennyspanoksen vaihdon jälkeen	<ul style="list-style-type: none"> Viilennyspanoksen nollauspainiketta ei ole aktivoitu 	<ul style="list-style-type: none"> Käynnistä laite ja paina sitten viilennyspanoksen nollauspainiketta 5 sekuntia, kunnes merkkivalo vilkkuu

KULLANMADAN ÖNCE TÜM TALİMATLARI OKUYUN. BU TALİMATLARI DAHA SONRA BAŞVURMAK ÜZERE SAKLAYIN.

ÖNEMLİ GÜVENLİK ÖNLEMLERİ:

ÖZELLİKLE ÇOCUKLARIN BULUNDUĞU ORTAMLARDA ELEKTRİKLİ ÜRÜNLERİ KULLANIRKEN, AŞAĞIDAKİLER DE DAHİL OLMAK ÜZERE TEMEL GÜVENLİK ÖNLEMLERİNE HER ZAMAN UYULMALIDIR:

- Aygıtı kullandıktan sonra veya temizlemeden önce HER ZAMAN elektrik prizinden çekin. Elektrik bağlantısını kesmek için tüm denetimleri 'OFF' (KAPALI) konuma getirin ve sonra fişi prizden çıkarın.
- HİÇBİR ZAMAN aygıtı prize takılı bırakmayın. Kullanılmadığında ve parçalarını veya aksesuarlarını takıp çıkarmadan önce şebeke prizinden çıkarın.
- Gözetimlerinin sağlanmış olması ya da aletin güvenli şekilde kullanımına ilişkin talimat verilmiş ve beraberindeki tehlikeleri anlamış olmaları durumunda, bu alet, 13 yaş ve üzeri çocuklar tarafından ve kısıtlı fiziksel, duyuşsal ya da zihinsel yetilere veya bilgi ve tecrübe eksikliğine sahip kişiler tarafından kullanılabilir. Çocuklar bu aletle oynamamalıdır. Temizleme işlemi ve kullanıcı bakımı gözetim olmadığı durumlarda çocuklar tarafından yapılmamalıdır.
- Suya veya başka bir sıvının içine düşen aygıtı ALMAYA ÇALIŞMAYIN. Ana sigortayı derhal kapatın ve fişi prizden çıkarın. Kuru kalmasına dikkat edin; Islak veya nemliyken ÇALIŞTIRMAYIN.
- HİÇBİR ZAMAN aygıtı iğne veya benzeri metal cisimler sokmayın.
- Bu aygıtı kitapçıkta açıklanan amaçla kullanın. HoMedics tarafından önerilmeyen ekleri KULLANMAYIN.

- Kablosu veya fişi hasar görmüşse, düzgün çalışmıyorsa, düşmüş veya zarar görmüşse ya da suya düşürüldüyse aygıtı ASLA çalıştırmayın. İncelenmek ve onarılmak üzere HoMedics Servis Merkezine götürün.
- Kabloyu sıcak yüzeylerden uzak tutun.
- Aşırı kullanım ürünün fazla ısınmasına ve ömrünün kısalmasına neden olabilir. Böyle bir durumda, aygıtı kullanmayı durdurun ve tekrar çalıştırmadan önce soğumasını bekleyin.
- HİÇBİR ZAMAN açık yerlerinden içeri cisim sokmayın veya düşürmeyin.
- Aerosol (sprey) ürünlerin kullanıldığı veya oksijen uygulanan yerlerde KULLANMAYIN.
- Bir örtünün veya yastığın altında KULLANMAYIN. Aygıt aşırı ısınabilir ve yangına, elektrik çarpmasına veya yaralanmaya yol açabilir.
- Bu aygıtı kablosundan tutarak taşımayın veya kablosunu tutacak olarak KULLANMAYIN.
- Dış mekanda KULLANMAYIN.
- Aygıtı EZMEYİN.
- Bu ürün 220-240 V AC güç gerektirir.
- Aygıtı onarmaya ÇALIŞMAYIN. Aygıtın kullanıcı tarafından değiştirilebilecek/ onarılabilecek bir parçası yoktur. Servis için HoMedics Servis Merkezine gönderin. Bu aygıtın tüm servis işlemleri yalnızca yetkili HoMedics servis personeli tarafından gerçekleştirilmelidir.
- Alet üzerinde ayakta DURMAYIN. Ünite sadece zemin veya yatak vb bir yüzey üzerindeyken kullanılmalı.
- Aygıtın hava deliklerini asla kapatmayın veya aygıtı yatak yada koltuk gibi yumuşak bir yüzeye koymayın. Hava deliklerinin saç veya toz gibi benzeri maddelerle kapanmasını önleyin.

- Aygıtı banyo veya küvet gibi düşebileceği veya çekilebileceği bir yere koymayın ve kullanmayın. Su veya diğer sıvıların içine koymayın veya düşürmeyin.
- Yukarıdakilere uyulmaması yangın veya yaralanma riskine yol açabilir.

GÜVENLİK ÖNLEMLERİ:

BU AYGITI KULLANMADAN ÖNCE LÜTFEN BU BÖLÜMÜ OKUYUN.

- **Sağlığınızla ilgili endişeleriniz varsa bu aygıtı kullanmadan önce doktora danışın.**
- Bu aygıt kişinin kontrolleri çalıştırmasını sınırlandıracak fiziksel rahatsızlığı veya vücudunun alt yarısında hissizlik sorunu olan kişilerde KULLANILMAMALIDIR.
- Üründe çok aşırı sıcaklık hissediyorsanız, ana şebekeden kapatın ve HoMedics Servis Merkezi ile iletişime geçin.
- Bu alet sadece kişisel, profesyonel olmayan kullanım için tasarlanmıştır.
- Kabloyu halının altından geçirmeyin. Kabloyu kilim, yolluk ya da benzeri şeylerle kaplamayın. Kabloyu mobilya ya da elektrikli aletlerin altından dolaştırmayın. Kablonun takılıp düşülebilecek yoğun alanlardan uzakta olmasını sağlayın.
- Personal Space Cooler kişisel alan serinleticisini çalışırken yan yatırmayın veya hareket ettirmeyin. Hareket ettirmeden önce kapatın ve fişini prizden çekin.
- Personal Space Cooler kişisel alan serinleticisini daima duvar tipi elektrik prizine doğrudan takın. Asla uzatma kablosuyla kullanmayın.

BAKIM:

Temizleme

Gerekirse, temizlemek için ana şebekeden fişi çekin ve yumuşak nemli bir bez kullanın. Minderi asla yoğun şekilde ıslatmayın ya da sert kimyasal temizleyiciler kullanmayın. Başka herhangi bir bakım gerektirmemektedir.

Depolama

Aleti kutusuna ya da emniyetli, kuru ve serin bir yere koyun. Kumaş yüzeyini kesebilecek ya da delebilecek keskin kenarlar ya da sivri uçlu cisimlerle temasını engelleyin. Kırılmayı önlemek için, güç kablosunu aletin etrafına SARMAYIN. Üniteyi kablodan ASMAYIN.

WEEE açıklaması

 Bu işaret bu ürünün AB genelinde diğer ev atıklarıyla birlikte atılmaması gerektiğini belirtir. Kontrolsüz atığın çevre veya insan sağlığına olası zararları engellemek için sorumlu bir şekilde geri dönüştürülmesini ve malzeme kaynaklarının sürdürülebilir şekilde yeniden kullanılmasını sağlayın. Kullanılmış aygıtınızı iade etmek için lütfen iade sistemlerini kullanın veya ürünü satın aldığınız perakende satış noktasıyla görüşün. Kendileri bu ürünü çevreye zarar vermeyecek şekilde geri dönüştürülmek üzere gerekli yere gönderebilirler.

ÜRÜN ÖZELLİKLERİ:

Bu HoMedics MyChill™ Indoor Personal Space Cooler kişisel alan serinletici aleti sıcaklığı 6,6°C dereceye kadar düşürmek üzere tasarlanmış olup, ünitenin ön kısmından 1,2 metreye kadar olan alanda rahatlatıcı bir serinlik etkisi sağlamaktadır. Göreceli nem oranı azaldıkça serinletme etkisi artar. Daha kuru havada, daha fazla serinlik elde edersiniz. Yüksek görece nemli havada, daha az serinlik elde edersiniz. Kişisel alan serinleticisi nemin %60 oranından daha az olduğu, daha ılık ve daha az nemli iç mekan koşullarında kullanıldığında en fazla etkiye sahiptir.

Ofiste, yatakhane, yatak başucunda, mutfakta ya da serinletmek istediğiniz başka iç mekan kişisel alanlarında kullanılmak üzere tasarlanmıştır.

HoMedics MyChill™ Indoor Personal Space Cooler doğal ve etkili bir serinlik sağlamakta olup, düşük güç tüketimine sahiptir; kompresörü yoktur ve ozon tabakasına zarar veren soğutucular kullanmaz.

Su deposu

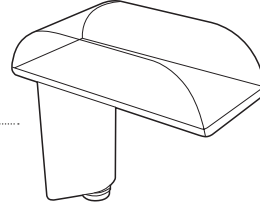

Su deposu



Kontrol paneli
(Detay Aşağıda)

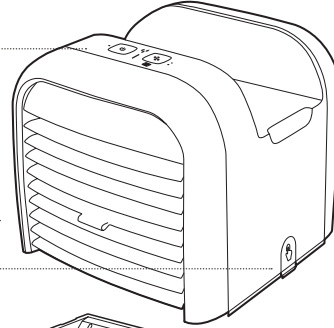

Üst kapak

Ayarlanabilir hava
çıkışı

Serbest bırakma
düğmeleri (x2)

Soğutma kartuşu

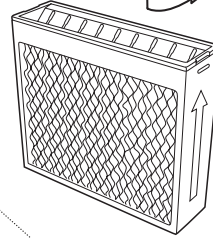

Su rezervuarı

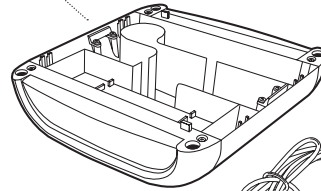

Güç adaptörü

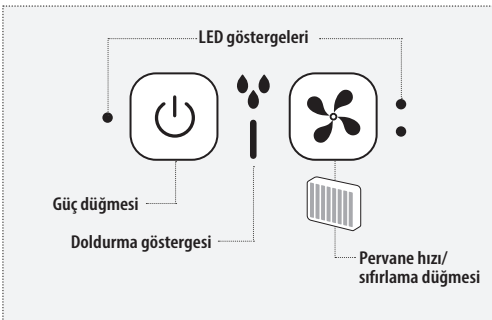
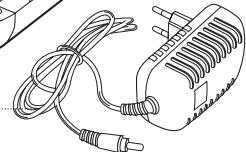

NASIL DOLDURULUR:

Uyarı: Üniteyi suyla doldurmadan önce Güç Adaptörü fişini duvar tipi elektrik prizinden ve üniteden çekin.

Not: Üniteyi taşımak için daima iki elinizi kullanın.

Personal Space Cooler Konumu

Suyunu doldurmadan önce Personal Space Cooler kişisel alan serinleticisini istenilen konuma yerleştirin. İstenilen kişisel serinletme bölgesi ünitenin 1,2 metre önünde olmalı. Ünitenin altına su geçirmez bir altlık yerleştirmenizi öneririz.

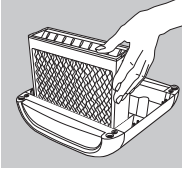

1. Soğutma kartuşunun V şeklindeki hava açıklıkları yukarıya bakacak şekilde yerleştirilmesini sağlayın. Üniteyi asla soğutma kartuşu olmadan çalıştırmayın.

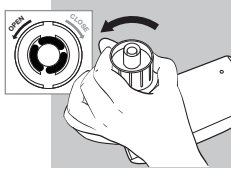

2. Su deposunu çıkarın ve depoyu tersine döndürün – saat yönünün tersi yönde döndürerek deponun kapağını çıkarın.

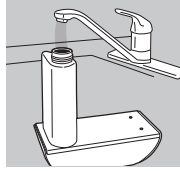

3. Su deposunu temiz ve serin (soğuk olmayan) suyla doldurun. Suyu aşırı kireçli olan bir bölgede yaşıyorsanız, arıtılmış su kullanmanızı öneririz. Suya asla herhangi bir katkı maddesi ya da uçucu yağ eklemeyin. Birkaç damlası bile üniteye hazar verecektir.

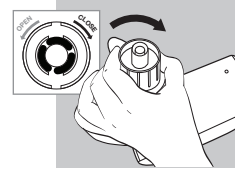

4. Depo kapağını yerine takıp saat yönünde döndürerek sıkın. Aşırı sıkmayın.



5. Depoyu MyChill içindeki boşluğa yerleştirin; deponun sıkı şekilde yerine oturmasını sağlayın. Su rezervuara aktarılmaya başlayacaktır.

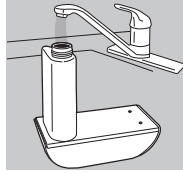

6. Suyun rezervuara boşalması durduktan sonra, su deposunu çıkarın ve 2-5 adımlarını uygulayarak su deposunu ve rezervuarını tam olarak doldurun.

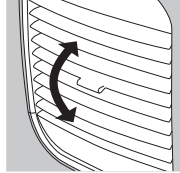

7. Öndeki hava açıklıklarını hava akışı istenilen yöne bakacak şekilde yukarı ya da aşağı doğru ayarlayın.

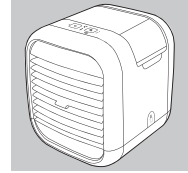



8. Personal Space Cooler kişisel alan serinleticinin kullanıma hazırdır.

NASIL KULLANILIR:

Güç adaptörü fişinin bir ucunu ünitenin arkasına ve diğer ucunu da duvar prizine takın.

Hız Ayarlaması

1. Açma/kapama fonksiyonunu kontrol eden Güç Düğmesi . Bir defa basın. Pervane motoru LED ışığı yanar halde DÜŞÜK (LOW) hızda çalışmaya başlar.

2.  düğmesine pervane hızını DÜŞÜK (LOW) olarak ayarlamak için bir defa, YÜKSEK (HIGH) olarak ayarlamak için iki defa basın; tekrar basılması aynı fonksiyonları sırasıyla tekrarlayacaktır.

Düşük Su Seviyesi Göstergesi

Bu ünite düşük su seviyesinde Doldurma Göstergesiyle donatılmıştır. Bu gösterge su doldurulması gerektiğini göstermek üzere Kırmızı renkte yanıp sönecektir. Pervane çalışmaya devam ederken pompa otomatik olarak kapanacak. Bu aşamada, depoyu doldurmak için lütfen üniteyi kapatın ve fişini çekin. Tam dolu depo üniteye yerleştirildikten ve ünite tekrar açıldıktan sonra, düşük su

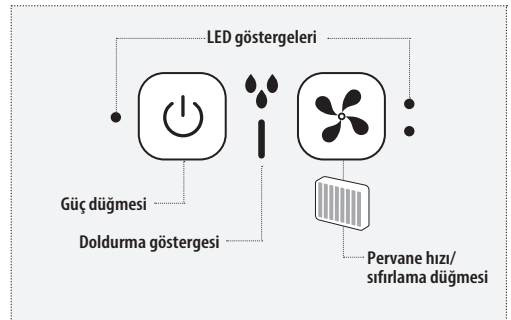

seviyesi göstergesi sıfırlanır ve pompa açılır.

Personal Space Cooler kişisel alan serinletici ünitesi su rezervuarının Üst Kapağı çıkarıldığında otomatik olarak kapanacak bir güvenlik cihazıyla donatılmıştır.

SERİNLENTME KARTUŞUNUN DEĞİŞTİRİLMESİ

En iyi performans için Soğutma Kartuşunu mevsimsel olarak ya da 540 saatlik kullanım sonrasında değiştirin. MyChill Personal Space Cooler kişisel alan serinleticisi 540 saatlik kullanım sonrasında soğutma kartuşunun değiştirilmesi gerektiğini göstermek üzere Kırmızı renkte yanan Soğutma Kartuşunu Değiştir LED ışığıyla donatılmıştır.

Orijinal HoMedics PP-PAC25FLTR Model yedek soğutma kartuşu satın almak için, MyChill Personal Space Cooler ünitenizi satın aldığınız perakende satıcınızı.

NOT: Suyu aşırı kireçli olan bir bölgede yaşıyorsanız, daha sık değiştirilmesi gerekebilir. Bu tür durumlarda soğutma kartuşu üzerinde zamanla hava akışını engelleyebilecek mineral birikimi gözünüzü çarpacaktır.

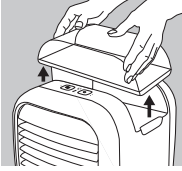

1. Güç Adaptörünün fişini prizden ve üniteden çekin. Su deposunu üst mahfazadan çıkartın.

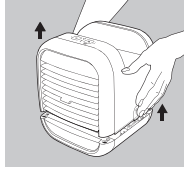

2. Her iki taraftaki serbest bırakma düğmelerine basın ve üst kapağı yavaşça kaldırarak suyun süzülmesini sağlayın.

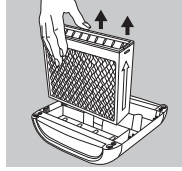

3. Su Rezervuarında kalan fazlalık suyu boşaltın, ardından eski Soğutma Kartuşunu çıkartın ve atın.

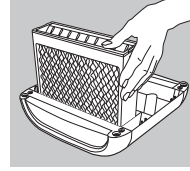

4. Yeni Soğutma Kartuşunu yerine takın. Soğutma Kartuşunun V şeklindeki hava açıklıkları yukarıya bakacak şekilde yerleştirilmesini sağlayın.

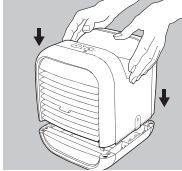

5. Üst Kapağı su rezervuarı üzerindeki yerine takın.

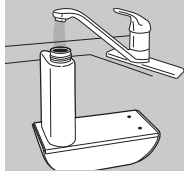

6. Su Deposu ve Rezervuarını "Nasıl Doldurulur" bölümünde anlatıldığı şekilde doldurun.

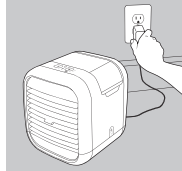

7. Tekrar çalıştırmaya başlamak için Güç Adaptörü fişinin bir ucunu ünitenin arkasına ve diğer ucunu da duvar tipi elektrik prizine takın.

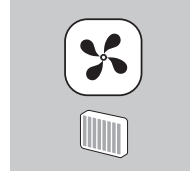

8. Üniteyi açın, ardından Soğutma Kartuşu Sıfırlama Düğmesine 5 saniye boyunca basın ve basılı tutun. Soğutma Kartuşunu Değiştirme Zamanlayıcısının sıfırlandığını göstermek üzere LED ışığı yanıp sönecektir.

TEMİZLEME VE BAKIM

DİKKAT: Üniteyi temizlemeden önce gücü kapatın ve Güç Adaptörü fişini duvar tipi elektrik prizinden ve üniteden çekin.

1. Depo ve Rezervuarın Temizlenmesi

Su deposunu ana üniteden kaldırarak kişisel alan serinleticisinden çıkartın. Depo kapağını döndürerek açın ve deponun için temiz suyla çalkalayın. Tekrar doldurmadan önce depoyu, depo kapağını ve su rezervuarını boşaltın, durulayın ve kurulaştırın. Var olan kireç ya da birikmeyi giderme; gerektiğinde depo ve rezervuarın içini temizlemek için yarı yarıya oranda karıştırılmış beyaz sirke ve ılık su kullanın.

2. Soğutma Kartuşunun Değiştirilmesi

Temiz suyla çalkalayın ve durulayın

3. Pompa Filtresinin Temizlenmesi

İhtiyaç duyulduğunda pompa filtresini kontrol edin ve temizleyin. Pompa filtresini çıkarın, yumuşak uçlu bir fırçayla (birlikte verilmez) fırçalayarak temizleyin, ardından çalkalayıp durulayarak temizleyin. Kurulayın ve tekrar yerine takın.

NOT: Takılı durumdayken asla pompa filtresinin üzerinde su dökmeyin.

4. Yüzeysel Temizleme

Ünitenin yüzeyini temiz, nemli ve yumuşak bezle gereken sıklıkta temizleyin. Asla deterjan, fazla su, işlem görmüş bezler, sert temizlik maddeleri ya da spreyler kullanmayın.

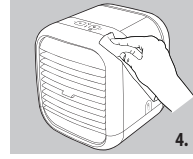
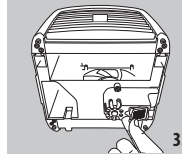
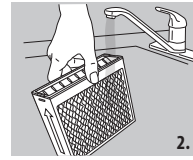
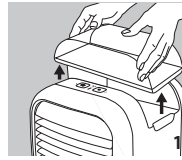

Personal Space Cooler kişisel alan serinleticinizin depolanması:

Depo ve Su Rezervuarını yarı yarıya oranda karıştırılmış beyaz sirke ve suyla temizleyin. Üst Kapağın alt kısmını yumuşak nemli bir bezle silin. Soğutma Kartuşunun suyla çalkalayın ve durulayın; açık havada kurumaya bırakın. Orijinal karton ambalajıyla pakitleyip serin ve kuru bir yerde depolamadan önce tamamen duruladığınızdan ve tüm parçalarının tamamen kurduğundan emin olun.

SORUN GİDERME

SORUN	OLASI NEDEN	ÇÖZÜM
Güç Yok	<ul style="list-style-type: none">• Ünite fişe takılı değildir• Üniteye elektrik gelmiyordur• Üst kapak düzgün şekilde yerine oturmamıştır	<ul style="list-style-type: none">• Üniteyi fişe takın• Üniteyi açmak için Güç Düğmesine basın• Devreleri ve sigortaları kontrol edin veya farklı bir prizde deneyin• Üst kapağı çıkartın ve tekrar yerine takın
Garip Koku	<ul style="list-style-type: none">• Soğutma kartuşu yenidir• Ünitenin deposu veya su rezervuarı kirlidir• Depo ya da rezervuardaki su eskidir	<ul style="list-style-type: none">• Soğutma kartuşu hafif bir koku yayıyor olabilir; bu birkaç gün içinde kaybolacaktır• Temizleme ve Bakım Bölümünde anlatılan talimatları uygulayın
Rezervuar suyunun renginin değişmesi	<ul style="list-style-type: none">• Soğutma kartuşu yenidir	<ul style="list-style-type: none">• Renk değişmesi birkaç gün çalıştıktan sonra kaybolacaktır
Soğutma kartuşunda mineral birikimi	<ul style="list-style-type: none">• Kireçli su kullanılmıştır	<ul style="list-style-type: none">• Artılmış su kullanın
Serinletmiyor	<ul style="list-style-type: none">• Su bitmiştir• Önerilen serinletme bölgesi dışındadır• Serin ortam sıcaklığı ve/veya yüksek nem koşulları• Pompa filtresi tıkanmıştır	<ul style="list-style-type: none">• Su deposunu doldurun• Ünitenin ön ızgarasından 1,2 metrelik mesafe içerisinde kullanın• Daha ılık ve/veya daha az nemli koşullarda kullanın• Pompa filtresini Temizlik ve Bakım Bölümünde tarif edildiği şekilde temizleyin
Soğutma kartuşu değiştirme uyarı LED ışığı soğutma kartuşu değiştirildikten sonra da yanıyor	<ul style="list-style-type: none">• Soğutma kartuşu sıfırlama düğmesi çalıştırılmamıştır	<ul style="list-style-type: none">• Üniteyi açın, ardından soğutma kartuşu sıfırlama düğmesine LED ışığı yanıp sönene kadar yaklaşık 5 saniye boyunca basın ve basılı tutun

ΔΙΑΒΑΣΤΕ ΟΛΕΣ ΤΙΣ ΟΔΗΓΙΕΣ ΠΡΙΝ ΤΗ ΧΡΗΣΗ. ΦΥΛΑΞΤΕ ΑΥΤΕΣ ΤΙΣ ΟΔΗΓΙΕΣ ΓΙΑ ΜΕΛΛΟΝΤΙΚΗ ΑΝΑΦ

ΣΗΜΑΝΤΙΚΑ ΜΕΤΡΑ ΑΣΦΑΛΕΙΑΣ :

ΟΤΑΝ ΧΡΗΣΙΜΟΠΟΙΕΙΤΕ ΗΛΕΚΤΡΙΚΕΣ ΣΥΣΚΕΥΕΣ, ΕΙΔΙΚΑ ΟΤΑΝ ΒΡΙΣΚΟΝΤΑΙ ΚΟΝΤΑ ΠΑΙΔΙΑ, ΠΡΕΠΕΙ ΝΑ ΑΚΟΛΟΥΘΕΙΤΕ ΒΑΣΙΚΕΣ ΠΡΟΦΥΛΑΞΕΙΣ ΑΣΦΑΛΕΙΑΣ, ΣΥΜΠΕΡΙΛΑΜΒΑΝΟΜΕΝΩΝ ΚΑΙ ΤΩΝ ΠΑΡΑΚΑΤΩ:

- Να βγάζετε ΠΑΝΤΑ το φως από την πρίζα αμέσως μετά τη χρήση και πριν τον καθαρισμό. Για αποσυνδέσετε τη συσκευή, βάλτε όλους τους διακόπτες στη θέση 'OFF' και βγάλτε το φως από την πρίζα.
- Να επιτηρείτε ΠΑΝΤΑ μια συσκευή όταν είναι συνδεδεμένη στην πρίζα. Να βγάζετε το φως από την πρίζα όταν δεν χρησιμοποιείτε τη συσκευή και πριν τοποθετήσετε ή αφαιρέσετε τμήματα ή εξαρτήματα.
- Αυτή η συσκευή μπορεί να χρησιμοποιείται από παιδιά ηλικίας 13 ετών και άνω και από άτομα με περιορισμένες σωματικές, αισθητηριακές ή διανοητικές ικανότητες ή με έλλειψη εμπειρίας και γνώσεων, εφόσον τους παρασχεθεί επίβλεψη ή οδηγίες σχετικά με την ασφαλή χρήση της συσκευής και κατανοήσουν τους σχετικούς κινδύνους. Τα μικρά παιδιά δεν πρέπει να παίζουν με τη συσκευή. Ο καθαρισμός και οι εργασίες συντήρησης δεν πρέπει να γίνονται από παιδιά χωρίς επίβλεψη.
- ΜΗΝ αγγίζετε συσκευή που έχει πέσει μέσα σε νερό ή σε άλλα υγρά. Κατεβάστε τον κεντρικό διακόπτη ηλεκτρικού και αποσυνδέστε την από την πρίζα αμέσως. Διατηρείτε την στεγνή – ΜΗΝ χειρίζετε τη συσκευή σε υγρές συνθήκες ή σε συνθήκες μεγάλης υγρασίας.
- ΠΟΤΕ μην τοποθετείτε πείρους ή άλλα μεταλλικά συνδετικά μέσα στη συσκευή.

- Χρησιμοποιείτε αυτήν τη συσκευή για το σκοπό για τον οποίο προορίζεται, όπως περιγράφεται σε αυτό το εγχειρίδιο. ΜΗΝ χρησιμοποιείτε εξαρτήματα που δεν συνιστώνται από την HoMedics.
- ΠΟΤΕ μην χρησιμοποιείτε τη συσκευή αν έχει φθαρμένο καλώδιο ρεύματος ή φως, αν δεν λειτουργεί σωστά, αν έχει πέσει κάτω ή έχει υποστεί βλάβη ή αν έχει πέσει μέσα σε νερό. Επιστρέψτε την στο Εξουσιοδοτημένο κέντρο service της HoMedics για έλεγχο και επισκευή.
- Δρατήστε το καλώδιο ρεύματος μακριά από θερμαινόμενες επιφάνειες.
- Η παρατεταμένη χρήση μπορεί να οδηγήσει σε υπερθέρμανση και μικρότερη διάρκεια ζωής του προϊόντος. Σε περίπτωση υπερθέρμανσης, διακόψτε τη χρήση και αφήστε τη συσκευή να κρυώσει πριν τη χρησιμοποιήσετε ξανά.
- ΠΟΤΕ μην ρίχνετε και μην εισάγετε οποιοδήποτε αντικείμενο μέσα στα ανοίγματα.
- ΜΗΝ χρησιμοποιείτε τη συσκευή σε χώρους όπου χρησιμοποιούνται προϊόντα αεροζόλ (σπρέι) ή όπου γίνεται χορήγηση οξυγόνου.
- ΜΗΝ χρησιμοποιείτε τη συσκευή κάτω από κουβέρτα ή μαξιλάρι. Μπορεί η συσκευή να υπερθερμανθεί και να προκληθεί πυρκαγιά, ηλεκτροπληξία ή τραυματισμός.
- ΜΗΝ μετακινείτε τη συσκευή από το καλώδιο ρεύματος και μην χρησιμοποιείτε το καλώδιο ρεύματος ως χειρολαβή.
- ΜΗΝ χρησιμοποιείτε τη συσκευή σε εξωτερικούς χώρους.
- ΜΗΝ την τσακίζετε.
- Αυτό το προϊόν απαιτεί τάση ρεύματος 220-240V AC.
- ΜΗΝ επιχειρήσετε να επισκευάσετε τη συσκευή. Δεν υπάρχουν μέρη επισκευάσιμα από το χρήστη. Για την επισκευή, στείλτε τη συσκευή σε ένα Εξουσιοδοτημένο Κέντρο

Service της HoMedics. Το service αυτής της συσκευής πρέπει να διεξάγεται μόνο από Εξουσιοδοτημένο Τεχνικό της HoMedics.

- ΜΗΝ στέκεστε όρθιοι επάνω στη συσκευή. Η συσκευή πρέπει να χρησιμοποιείται μόνο ενώ βρίσκεται ξεδιπλωμένη στο πάτωμα, στο κρεβάτι κ.λπ.
- Ποτέ μην μπλοκάρετε τα ανοίγματα αέρα της συσκευής και μην την τοποθετείτε σε μαλακή επιφάνεια, όπως επάνω σε κρεβάτι ή καναπέ. Διατηρείτε τα ανοίγματα αέρα ελεύθερα από χνούδι, τρίχες κ.λπ.
- Μην τοποθετείτε και μην αποθηκεύετε τη συσκευή σε σημείο από το οποίο μπορεί να πέσει ή να τραβηχτεί μέσα σε μανιέρα ή σε νιπτήρα. Μην τοποθετείτε τη συσκευή και μην την αφήνετε να πέσει μέσα σε νερό ή σε οποιοδήποτε άλλο υγρό.
- Εάν δεν ακολουθήσετε τις παραπάνω οδηγίες, υπάρχει κίνδυνος πυρκαγιάς ή τραυματισμού.

ΠΡΟΦΥΛΑΞΕΙΣ ΑΣΦΑΛΕΙΑΣ :

ΔΙΑΒΑΣΤΕ ΑΥΤΗΝ ΤΗΝ ΕΝΟΤΗΤΑ ΠΡΟΣΕΚΤΙΚΑ ΠΡΙΝ ΧΡΗΣΙΜΟΠΟΙΗΣΕΤΕ ΤΗ ΣΥΣΚΕΥΗ.

- **Εάν έχετε οποιαδήποτε προβλήματα με την υγεία σας, συμβουλευτείτε γιατρό πριν ρησιμοποιήσετε τη συσκευή.**
- Αυτή η συσκευή δεν πρέπει ΠΟΤΕ να χρησιμοποιείται από άτομο που υποφέρει από κάποια σωματική ασθένεια καθώς κάτι τέτοιο θα περιορίσει την ικανότητα του χρήστη στη λειτουργία της συσκευής ή από άτομο που έχει ανεπάρκεια αισθήσεων στο κάτω μέρος του σώματός του.
- Αν το προϊόν φαίνεται να έχει ζεσταθεί υπερβολικά, διακόψτε την παροχή ηλεκτρικού ρεύματος και επικοινωνήστε με το κέντρο σέρβις της HoMedics.
- Αυτή η συσκευή έχει σχεδιαστεί αποκλειστικά για προσωπική, μη επαγγελματική χρήση.

- Μην τοποθετείτε το καλώδιο κάτω από χαλιά. Μην καλύπτετε το καλώδιο με χαλάκια, κουρελούδες ή παρόμοια καλύμματα. Μην τοποθετείτε το καλώδιο κάτω από έπιπλα ή οικιακές συσκευές. Δρομολογήστε το καλώδιο έτσι ώστε να μην διέρχεται από σημεία όπου να μπορεί κάποιος να σκοντάψει σε αυτό.
- Μην γέρνετε και μην μετακινείτε τη συσκευή personal space cooler ενώ λειτουργεί. Πριν μετακινήσετε τη συσκευή, απενεργοποιήστε την και αφαιρέστε το φις από την πρίζα.
- Πάντα να συνδέετε τη συσκευή personal space cooler σε επιτοίχια πρίζα. Ποτέ μην χρησιμοποιείτε προέκταση.

ΣΥΝΤΗΡΗΣΗ :

Καθαρισμός

Αφαιρέστε από την πρίζα και χρησιμοποιήστε ένα μαλακό υγρό πανί για να καθαρίσετε το ύφασμα, αν χρειάζεται. Ποτέ μην μουσκεύετε το χαλάκι και μην χρησιμοποιείτε διαβρωτικά χημικά καθαριστικά. Δεν απαιτείται άλλου είδους συντήρηση.

Φύλαξη

Τοποθετείτε τη συσκευή μέσα στο κουτί της σε ασφαλές, ξηρό και ψυχρό μέρος. Αποφεύγετε την επαφή με κοφτερές ακμές ή με αιχμηρά αντικείμενα που μπορεί να κόψουν ή να τρυπήσουν την υφασμάτινη επιφάνεια. Για μην κοπεί το καλώδιο τροφοδοσίας, ΜΗΝ το τυλίγετε γύρω από τη συσκευή. ΜΗΝ κρεμάτε τη συσκευή από το καλώδιο τροφοδοσίας της.

Επεξήγηση ΑΗΗΕ

 Αυτή η σήμανση επισημαίνει ότι αυτό το προϊόν δεν πρέπει να απορρίπτεται με άλλα οικιακά απόβλητα σε όλη την ΕΕ. Για να μην προκληθεί ζημιά στο περιβάλλον ή στην υγεία λόγω μη ελεγχόμενης απόρριψης αποβλήτων, ανακυκλώστε το υπεύθυνα, προάγοντας τη βιώσιμη επαναχρησιμοποίηση των υλικών πόρων. Για να επιστρέψετε τη χρησιμοποιημένη συσκευή, χρησιμοποιήστε τα συστήματα επιστροφής και συλλογής ή επικοινωνήστε με το κατάστημα από το οποίο αγοράσατε το προϊόν. Οι υπεύθυνοι μπορούν να παραλάβουν αυτό το προϊόν για ασφαλή για το περιβάλλον ανακύκλωσή του.

ΧΑΡΑΚΤΗΡΙΣΤΙΚΑ ΠΡΟΪΟΝΤΟΣ:

Αυτή η συσκευή HoMedics MyChill™ Indoor Personal Space Cooler έχει σχεδιαστεί για να μειώνει τη θερμοκρασία έως και 6,6°C / 12°F και δροσίζει και χαλαρώνει σε απόσταση έως και 1,2 m / 4 πόδια από την πρόσωση της συσκευής. Η δροσιά αυξάνεται όσο μειώνεται η σχετική υγρασία. Όσο πιο ξηρός είναι ο αέρας, τόσο πιο πολύ δροσίζεστε. Όσο πιο μεγάλη η σχετική υγρασία, τόσο λιγότερο δροσίζεστε. Η συσκευή personal space cooler είναι πιο αποτελεσματική όταν χρησιμοποιείται σε εσωτερικούς χώρους με θερμότερες συνθήκες και μικρότερη υγρασία, όπου η υγρασία είναι μικρότερη από 60%.

Η συσκευή είναι σχεδιασμένη για χρήση στο γραφείο, το δωμάτιο του κοιτών, δίπλα από το κρεβάτι, στην κουζίνα ή οπουδήποτε θέλετε να ψύξετε τον προσωπικό σας χώρο σε εσωτερικό περιβάλλον.

Η συσκευή HoMedics MyChill™ Indoor Personal Space Cooler παρέχει φυσική και αποδοτική ψύξη, έχει χαμηλή κατανάλωση ενέργειας, δεν έχει συμπίεστή και δεν χρησιμοποιεί ψυκτικά μέσα που βλάπτουν το στρώμα του όζοντος.

Δοχείο νερού

Δοχείο νερού

Πίνακας ελέγχου
(Λεπτομέρεια
παρακάτω)

Καπάκι

Ρυθμιζόμενος
αεραγωγός

Κουμπιά απελευθέρωσης
(x2)

Φύσιγγα ψύξης

Δεξαμενή νερού

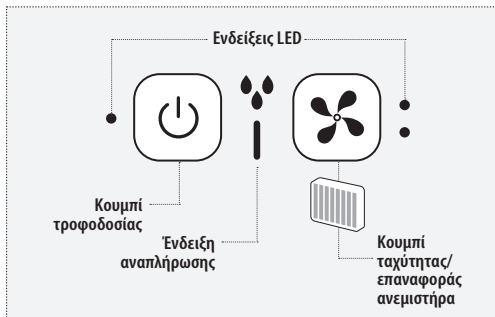

Τροφοδοτικό

ΤΡΟΠΟΣ ΑΝΑΠΛΗΡΩΣΗΣ:

Προσοχή: Πριν γεμίσετε τη συσκευή με νερό, αποσυνδέστε το τροφοδοτικό από την πρίζα του ηλεκτρικού και από τη συσκευή.

Σημείωση: Πάντα μεταφέρετε τη συσκευή και με τα δύο χέρια.

Τοποθέτηση συσκευής personal space cooler

Τοποθετήστε τη συσκευή personal space cooler στο σημείο που επιθυμείτε πριν τη γεμίσετε με νερό. Η πρόσφυση της συσκευής πρέπει να βρίσκεται σε απόσταση έως 1,2 μ / 4 πόδια από την επιθυμητή προσωπική ζώνη ψύξης. Συνιστούμε να τοποθετησετε ένα αδιάβροχο υπόστρωμα κάτω από τη συσκευή.

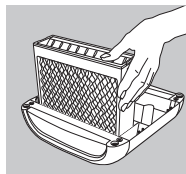

1. Προσέξτε ώστε η φύσιγγα ψύξης να τοποθετηθεί με τους αεραγωγούς σχήματος "V" στραμμένους προς τα επάνω. **Ποτέ μην χρησιμοποιείτε τη συσκευή χωρίς τη φύσιγγα ψύξης.**

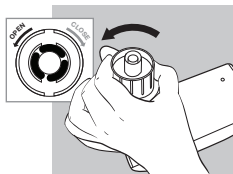

2. Αφαιρέστε το δοχείο νερού και αναποδογυρίστε το δοχείο – αφαιρέστε την τάπα του δοχείου, περιστρέφοντάς το αριστερόστροφα.

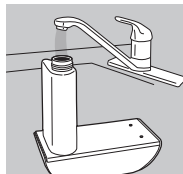

3. Γεμίστε το δοχείο νερού με καθαρό, κρύο (όχι ψυγμένο) νερό. Αν ζείτε σε περιοχή με σκληρό νερό, συνιστούμε τη χρήση απεσταγμένου νερού. Ποτέ μην χρησιμοποιείτε πρόσθετα και μην προσθέτετε αιθέρια έλαια μέσα στο νερό. **Ακόμα και λίγες σταγόνες μπορεί να καταστρέψουν τη συσκευή.**

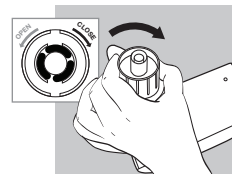

4. Επανατοποθετήστε την τάπα του δοχείου, περιστρέφοντάς το δεξιόστροφα μέχρι να σφίξει. **Μην σφίγγετε υπερβολικά.**



5. Τοποθετήστε το δοχείο μέσα στην κοιλότητα του MyChill, προσέχοντας να στερεωθεί καλά. Θα αρχίσει η μεταφορά νερού μέσα στη δεξαμενή νερού.

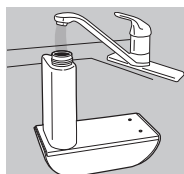

6. Όταν το νερό σταματήσει να αδειάζει μέσα στη δεξαμενή νερού, αφαιρέστε το δοχείο νερού και αναπληρώστε το, ακολουθώντας τα βήματα 2-5 για να γεμίσετε εντελώς το δοχείο και τη δεξαμενή νερού.

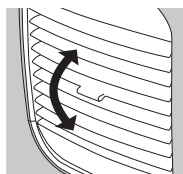

7. Ρυθμίστε τους αεραγωγούς της πρόσφυσης προς τα πάνω ή προς τα κάτω, για να κατευθύνετε τη ροή του αέρα όπως επιθυμείτε.

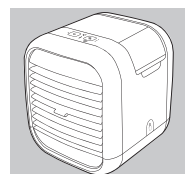



8. Η συσκευή personal space cooler είναι έτοιμη για χρήση.

ΤΡΟΠΟΣ ΧΡΗΣΗΣ:

Συνδέστε το τροφοδοτικό στο πίσω μέρος της συσκευής και το άλλο άκρο του καλωδίου του σε μια πρίζα ηλεκτρικού.

Ρύθμιση ταχύτητας

1. Κουμπί τροφοδοσίας  που ελέγχει την ενεργοποίηση/ απενεργοποίηση. Πατήστε το μία φορά. Το μοτέρ του ανεμιστήρα ξεκινά να λειτουργεί στην ταχύτητα LOW (Χαμηλή) και ανάβει η ένδειξη LED.

2. Πατήστε το κουμπί  μία φορά για να ρυθμίσετε την ταχύτητα του ανεμιστήρα σε LOW (Χαμηλή), πατήστε το δύο φορές για ταχύτητα HIGH (Υψηλή) και πατήστε ξανά για να επαναλάβετε τις λειτουργίες.

Ένδειξη χαμηλής στάθμης νερού

Η συσκευή αυτή διαθέτει μια ένδειξη αναπλήρωσης σε περίπτωση χαμηλής στάθμης νερού. Θα αναβοσβήνει με κόκκινο χρώμα όταν το δοχείο νερού χρειάζεται αναπλήρωση. Η αντλία σβήνει αυτόματα ενώ ο ανεμιστήρας συνεχίζει να λειτουργεί. Σε αυτή την περίπτωση, σβήστε τη συσκευή και αφαιρέστε την από την πρίζα, για να αναπληρώσετε το δοχείο νερού. Όταν τοποθετηθεί γεμάτο

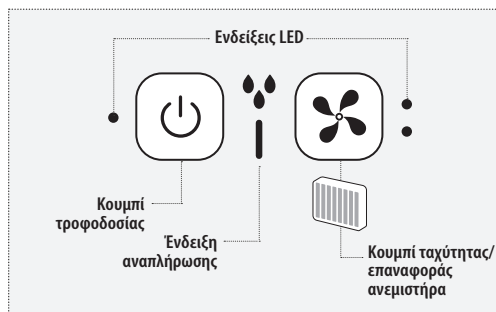

δοχείο νερού στη συσκευή και η συσκευή τεθεί ξανά σε λειτουργία, η ένδειξη χαμηλής στάθμης νερού επανέρχεται και τίθεται σε λειτουργία η αντλία. Η συσκευή personal space cooler διαθέτει μια διάταξη ασφαλείας που σβήνει αυτόματα τη συσκευή όταν αφαιρείται το καπάκι από τη δεξαμενή νερού.

ΑΝΤΙΚΑΤΑΣΤΑΣΗ ΤΩΝ ΦΥΣΙΓΓΩΝ ΨΥΞΗΣ

Αντικαθίστατε τη φύσιγγα ψύξης κάθε αρχή της σεζόν ή μετά από 540 ώρες χρήση, για βέλτιστη απόδοση. Η συσκευή MyChill Personal Space Cooler διαθέτει μια ένδειξη LED αντικατάστασης της φύσιγγας ψύξης, που ανάβει με κόκκινο χρώμα μετά από 540 ώρες χρήση, για να επισημάνει ότι η φύσιγγα ψύξης χρειάζεται αντικατάσταση.

Για να αγοράσετε τη γνήσια ανταλλακτική φύσιγγα ψύξης της HoMedics, μοντέλο αρ. PP-PAC25FLTR, επισκεφθείτε το κατάστημα από όπου αγοράσατε τη συσκευή MyChill Personal Space Cooler.

ΣΗΜΕΙΩΣΗ: Αν στην περιοχή σας το νερό είναι σκληρό, ίσως χρειάζεται πιο συχνή αντικατάσταση. Σε αυτές τις περιπτώσεις, θα παρατηρήσετε συσσωρευμένα άλατα επάνω στη φύσιγγα ψύξης, τα οποία με την πάροδο του χρόνου μπορεί να περιορίζουν τη ροή του αέρα.

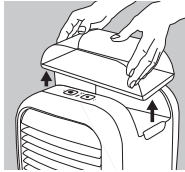

1. Αποσυνδέστε το τροφοδοτικό από την πρίζα του ηλεκτρικού και από τη συσκευή. Αφαιρέστε το δοχείο νερού από το επάνω περιβλήμα.

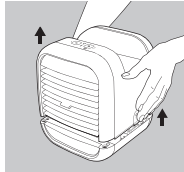

2. Πατήστε τα κουμπιά απελευθέρωσης και στις δύο πλευρές και ανασηκώστε αργά το καπάκι, αφήνοντας χρόνο στο νερό να στραγγίσει.

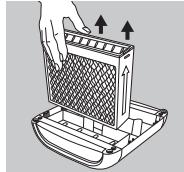

3. Αδειάστε όσο νερό έχει απομείνει στη δεξαμενή νερού και μετά αφαιρέστε και απορρίψτε την παλιά φύσιγγα ψύξης.

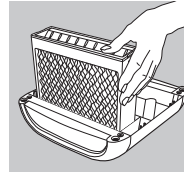

4. Τοποθετήστε τη φύσιγγα ψύξης στη θέση της. Προσέξτε ώστε η φύσιγγα ψύξης να τοποθετηθεί με τους αεραγωγούς σχήματος "V" στραμμένους προς τα επάνω.



5. Επανατοποθετήστε το καπάκι στη δεξαμενή νερού.

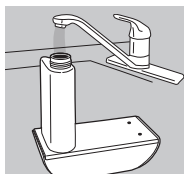

6. Ξαναγεμίστε το δοχείο και τη δεξαμενή νερού, όπως περιγράφεται στην ενότητα "Τρόπος αναπλήρωσης".

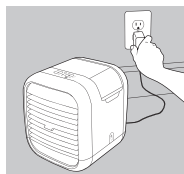

7. Συνδέστε το τροφοδοτικό στο πίσω μέρος της συσκευής και το άλλο άκρο του καλωδίου του σε μια πρίζα ηλεκτρικού, για να επαναληφθεί η λειτουργία.

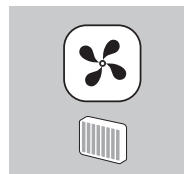

8. Ενεργοποιήστε τη συσκευή και πατήστε το κουμπί μηδενισμού φύσιγγας ψύξης για 5 δευτερόλεπτα. Η ένδειξη LED θα αναβοσβήσει, για να επισημάνει ότι έγινε μηδενισμός του χρονόμετρου αντικατάστασης της φύσιγγας ψύξης.

ΚΑΘΑΡΙΣΜΟΣ ΚΑΙ ΦΡΟΝΤΙΔΑ

ΠΡΟΣΟΧΗ: Πριν καθαρίσετε τη συσκευή, απενεργοποιήστε την και αποσυνδέστε το τροφοδοτικό από την πρίζα του ηλεκτρικού και από τη συσκευή.

1. Για να καθαρίσετε το δοχείο και τη δεξαμενή νερού

Αφαιρέστε το δοχείο νερού από τη συσκευή personal space cooler, ανασηκώνοντας το από την κύρια συσκευή. Ξεβιδώστε την τάπα του δοχείου και ξεπλύνετε το εσωτερικό του δοχείου με καθαρό νερό. Πριν την αναπλήρωση, αδειάστε, ξεπλύνετε και στεγνώστε το δοχείο, την τάπα του δοχείου και τη δεξαμενή. Για να αφαιρέσετε τυχόν άλατα ή άλλες επικαθίσεις, χρησιμοποιήστε μίγμα αναλογίας 50/50 από λευκό ξίδι και χλιαρό νερό, για να καθαρίσετε το εσωτερικό του δοχείου και της δεξαμενής, εφόσον χρειάζεται.

2. Για να καθαρίσετε τη φύσιγγα ψύξης

Ξεπλύνετε με καθαρό νερό

3. Για να καθαρίσετε το φίλτρο της αντλίας

Ελέγχετε και καθαρίζετε το φίλτρο της αντλίας, όταν χρειάζεται. Αφαιρέστε το φίλτρο αντλίας, καθαρίστε το τρίβοντας με ένα πινέλο με μαλακές τρίχες (δεν περιλαμβάνεται) και ξεπλύνετε. Στεγνώστε και επανατοποθετήστε.

ΣΗΜΕΙΩΣΗ: Ποτέ μην αφήνετε νερό να τρέχει επάνω στο φίλτρο της αντλίας ενώ αυτό είναι τοποθετημένο.

4. Για να καθαρίσετε την επιφάνεια

Καθαρίζετε την επιφάνεια της συσκευής με ένα καθαρό, υγρό, μαλακό πανί, όσο συχνά χρειάζεται. Ποτέ μην χρησιμοποιείτε απορρυπαντικά, υπερβολικό νερό, κατεργασμένα υφάσματα, δυνατά καθαριστικά ή σπρέι.

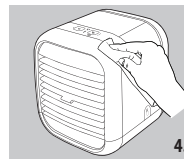
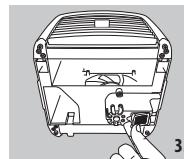
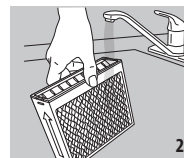
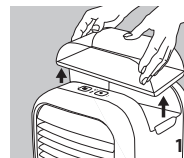

Αποθήκευση της συσκευής personal space cooler: Καθαρίστε το δοχείο και τη δεξαμενή νερού με μίγμα αναλογίας 50/50 από λευκό ξίδι και νερό. Καθαρίστε την κάτω επιφάνεια της συσκευής περνώντας την με ένα μαλακό, ελαφρά υγρό πανί. Ξεπλύνετε τη φύσιγγα ψύξης με νερό και αφήστε την να στεγνώσει στον αέρα. Φροντίστε να ξεπλύνετε σχολαστικά και να αφήσετε όλα τα εξαρτήματα να στεγνώσουν καλά πριν συσκευάσετε τη συσκευή στην αρχική της χαρτονένια συσκευασία, για να τη φυλάξετε σε όροσερό και στεγνό σημείο.

ΑΝΤΙΜΕΤΩΠΙΣΗ ΠΡΟΒΛΗΜΑΤΩΝ

ΠΡΟΒΛΗΜΑ	ΠΙΘΑΝΗ ΑΙΤΙΑ	ΛΥΣΗ
Δεν παρέχεται ισχύς	<ul style="list-style-type: none"> • Η συσκευή δεν είναι συνδεδεμένη στην πρίζα • Δεν παρέχεται ρεύμα στη συσκευή • Το καπάκι δεν έχει στερεωθεί σωστά 	<ul style="list-style-type: none"> • Συνδέστε τη συσκευή στην πρίζα • Πατήστε το κουμπί τροφοδοσίας για να ενεργοποιήσετε τη συσκευή • Ελέγξτε τα κυκλώματα, τις ασφάλειες ή δοκιμάστε σε διαφορετική πρίζα • Αφαιρέστε και επανατοποθετήστε το καπάκι
Ιδιόμορφη μυρωδιά	<ul style="list-style-type: none"> • Η φύσιγγα ψύξης είναι νέα • Το δοχείο ή η δεξαμενή νερού της συσκευής ίσως να χρειάζεται καθαρίσματος • Το νερό στο δοχείο ή στη δεξαμενή νερού ίσως να είναι πολύ παλιό 	<ul style="list-style-type: none"> • Η φύσιγγα ψύξης μπορεί να εκπέμπει μια ανεπαίσθητη οσμή, η οποία θα εξαφανιστεί μετά από λίγες ημέρες • Ακολουθήστε τις οδηγίες στην ενότητα Καθαρισμός και φροντίδα
Αποχρωματισμός του νερού στη δεξαμενή	<ul style="list-style-type: none"> • Νέα φύσιγγα ψύξης 	<ul style="list-style-type: none"> • Ο αποχρωματισμός θα πάψει να υφίσταται μετά από λίγες ημέρες λειτουργίας
Συσσωρευμένα άλατα επάνω στη φύσιγγα ψύξης	<ul style="list-style-type: none"> • Χρησιμοποιείται σκληρό νερό 	<ul style="list-style-type: none"> • Τοποθετήστε απεσταγμένο νερό
Η συσκευή δεν ψύχει	<ul style="list-style-type: none"> • Το νερό έχει τελειώσει • Ο χρήστης βρίσκεται εκτός της συνιστώμενης ζώνης ψύξης • Χαμηλή θερμοκρασία περιβάλλοντος ή/και συνθήκες υψηλής υγρασίας • Φραγμένο φίλτρο αντλίας 	<ul style="list-style-type: none"> • Αναπληρώστε το δοχείο νερού • Χρησιμοποιείτε σε απόσταση έως 1,2 m / 4 πόδια από τις γρίλιες της πρόσσωσης της συσκευής • Χρησιμοποιείτε σε συνθήκες υψηλότερης θερμοκρασίας ή/και μικρότερης υγρασίας • Καθαρίστε το φίλτρο της αντλίας, σύμφωνα με τις οδηγίες στην ενότητα Καθαρισμός και φροντίδα
RH ένδειξη LED αντικατάστασης της φύσιγγας ψύξης ανάβει μετά την αντικατάσταση της φύσιγγας ψύξης	<ul style="list-style-type: none"> • Δεν έχει πατηθεί το κουμπί μηδενισμού της φύσιγγας ψύξης 	<ul style="list-style-type: none"> • Ενεργοποιήστε τη συσκευή και πατήστε το κουμπί επαναφοράς φύσιγγας ψύξης για 5 δευτερόλεπτα, μέχρι να αναβοσβήσει η ένδειξη LED

ПРОЧИТАЙТЕ ВСЕ ИНСТРУКЦИИ ПЕРЕД ИСПОЛЬЗОВАНИЕМ. СОХРАНИТЕ ЭТИ ИНСТРУКЦИИ ДЛЯ ДАЛЬНЕЙШЕГО ИСПОЛЬЗОВАНИЯ.

ВАЖНЫЕ МЕРЫ БЕЗОПАСНОСТИ :

ПРИ ИСПОЛЬЗОВАНИИ ЭЛЕКТРИЧЕСКИХ ИЗДЕЛИЙ, ОСОБЕННО В ПРИСУТСТВИИ ДЕТЕЙ, ВСЕГДА ДОЛЖНЫ СОБЛЮДАТЬСЯ ОСНОВНЫЕ МЕРЫ БЕЗОПАСНОСТИ, ВКЛЮЧАЯ СЛЕДУЮЩИЕ:

- ВСЕГДА отсоединяйте электрический прибор от (из) розетки сразу после использования и перед очисткой. Для того, чтобы отсоединить прибор, установите все элементы управления в положение 'OFF' (ВЫКЛЮЧЕНО), а затем выньте штепсель из розетки.
- Никогда не оставляйте электрический прибор без внимания, когда он включен. Отключите (Отсоедините) его от розетки электрической сети, когда он не используется и перед тем, как подсоединить или снять компоненты или насадки.
- Данный прибор может использоваться детьми возрастом от 13 лет; лицами с физическими и умственными ограничениями; лицами с ограничениями, связанными с органами чувств, а также лицами, не имеющими опыта и знаний относительно использования такого прибора, под присмотром опытных лиц, или после получения инструкций относительно безопасного использования, а также относительно возможного риска. Не позволяйте детям играть с прибором. Не позволяйте детям осуществлять очистку и обслуживание прибора без присмотра взрослых.
- НЕ доставайте прибор, если он упал в воду или другие жидкости. Отключите сеть электроснабжения и немедленно отсоедините прибор от (из) розетки.

Держите прибор в сухом состоянии – НЕ пользуйтесь им в сырых или влажных условиях.

- НИКОГДА не вставляйте в прибор болты или другие крепежные детали.
- Используйте этот прибор только по его назначению, как описано в этом буклете. НЕ используйте насадки, не рекомендованные компанией Хомедикс (HoMedics).
- НИКОГДА не пользуйтесь прибором, если его провод или штепсель повреждены, если он не работает должным образом, если его уронили или повредили или если он был погружен в воду. Возвратите прибор в центр обслуживания компании Хомедикс для проверки и ремонта.
- Держите провод в стороне от нагретых поверхностей.
- Чрезмерное (Длительное) использование может привести к чрезмерному нагреванию прибора и сократить срок его службы. Если это случится, прекратите пользоваться прибором и дайте ему остыть перед тем, как использовать его снова.
- НИКОГДА не роняйте или не вставляйте посторонние предметы в какие-либо отверстия на приборе.
- НЕ пользуйтесь прибором там, где был (была) использован (использована) аэрозоль (распыленная жидкость) или там, где был применен кислород.
- НЕ пользуйтесь прибором под одеялом или подушкой. Прибор может перегреться и вызвать пожар, поражение электрическим током или ранение.
- НЕ носите прибор за провод и не используйте провод в качестве ручки.
- НЕ используйте прибор на открытом воздухе.
- НЕ раздавливайте прибор.
- Этому прибору требуется источник

- переменного тока напряжением 220-240 В.
- НЕ пытайтесь (самостоятельно) отремонтировать прибор. В приборе нет никаких деталей, которые требуют обслуживания потребителем. Для обслуживания отнесите прибор в центр обслуживания компании Хомедикс. Всё обслуживание этого электрического прибора должно производиться только специалистами, авторизованными компанией Хомедикс.
 - НЕ вставайте на прибор. При использовании прибора его следует положить на пол, на кровать и т. п.
 - Не закрывайте вентиляционные отверстия прибора и не помещайте его на мягкую поверхность, такую как кровать или диван. Следите, чтобы вентиляционные отверстия не засорились волокнами, волосами и т. п.
 - Не кладите прибор туда, откуда он может упасть или соскользнуть в ванну или раковину. Берегите прибор от контакта с водой и другими жидкостями.
 - Несоблюдение вышеперечисленного может привести к риску пожара или ранения.

МЕРЫ БЕЗОПАСНОСТИ :

ПОЖАЛУЙСТА, ВНИМАТЕЛЬНО ПРОЧИТАЙТЕ ЭТОТ РАЗДЕЛ ПЕРЕД ТЕМ, КАК ИСПОЛЬЗОВАТЬ ЭЛЕКТРИЧЕСКИЙ ПРИБОР.

- Если Вы беспокоитесь относительно Вашего здоровья, проконсультируйтесь с врачом перед использованием этого прибора.
- Этот электрический прибор НИКОГДА не должен использоваться кем-либо, имеющим физическое заболевание, которое может ограничить возможности манипулировать элементами управления или кем-либо, имеющим недостаточную чувствительность в нижней половине тела.
- При перегревании прибора отключите

- его от розетки и свяжитесь с центром обслуживания компании HoMedics.
- Данный прибор предназначен только для индивидуального пользования в быту.
- Не прокладывайте кабель под ковровым покрытием. Не накрывайте кабель коврами, ковровыми дорожками и другими аналогичными покрытиями. Не прокладывайте кабель под мебелью или другими приборами. Не прокладывайте кабель в местах прохода, где об него можно споткнуться.
- Не наклоняйте и не передвигайте работающий охладитель воздуха. Перед перемещением прибора выключите его и выньте вилку из розетки.
- Подключайте прибор непосредственно в настенную розетку. Не используйте удлинители.

ΣΥΝΤΗΡΗΣΗ :

Чистка

Отсоедините прибор от сети электропитания и очистите его ткань мягкой влажной тряпкой, если это необходимо. Не допускайте пропитывания коврика влагой, не используйте сильнодействующих химических чистящих средств. Никакое другое обслуживание прибора не требуется.

Хранение

Уберите прибор в коробку или в безопасное, сухое и прохладное место. Не допускайте его соприкосновения с острыми краями или предметами, способными прорезать или проткнуть поверхность ткани. Чтобы избежать поломки, НЕ оборачивайте провод электропитания вокруг прибора. НЕ вешайте прибор за кабель питания.

Пояснение WEEE

 Данная маркировка означает, что в странах Европы не допускается утилизировать прибор вместе с другими бытовыми отходами. Чтобы не нанести ущерба окружающей среде и здоровью населения в результате неверной утилизации отходов, прибор следует сдать на переработку, чтобы обеспечить экологичное повторное использование материальных ресурсов. Верните бывший в употреблении прибор через систему возврата и сбора отходов или свяжитесь с предприятием розничной торговли, где вы приобрели прибор. Там вы сможете сдать этот продукт для экологически безопасной переработки.

СВОЙСТВА ПРИБОРА :

Персональный охладитель воздуха для помещений HoMedics MyChill™ снижает температуру на величину до 6,6 °С и обеспечивает приятную прохладу на расстоянии до 1,2 м от прибора. Охлаждающий эффект усиливается при уменьшении относительной влажности воздуха. Чем суше воздух, тем более эффективно охлаждение. Чем выше относительная влажность, тем менее эффективно охлаждение. Персональный охладитель воздуха лучше всего работает в теплых и не слишком влажных помещениях при относительной влажности воздуха менее 60 %.

Он предназначен для использования в офисах, общежитиях, спальнях, кухнях или любых других помещениях, в которых требуется охлаждение окружающего вас пространства.

Персональный охладитель воздуха для помещений HoMedics MyChill™ обеспечивает эффективное естественное охлаждение, работает с низким энергопотреблением, не содержит компрессора и не использует хладагентов, вызывающих истощение озонового слоя.

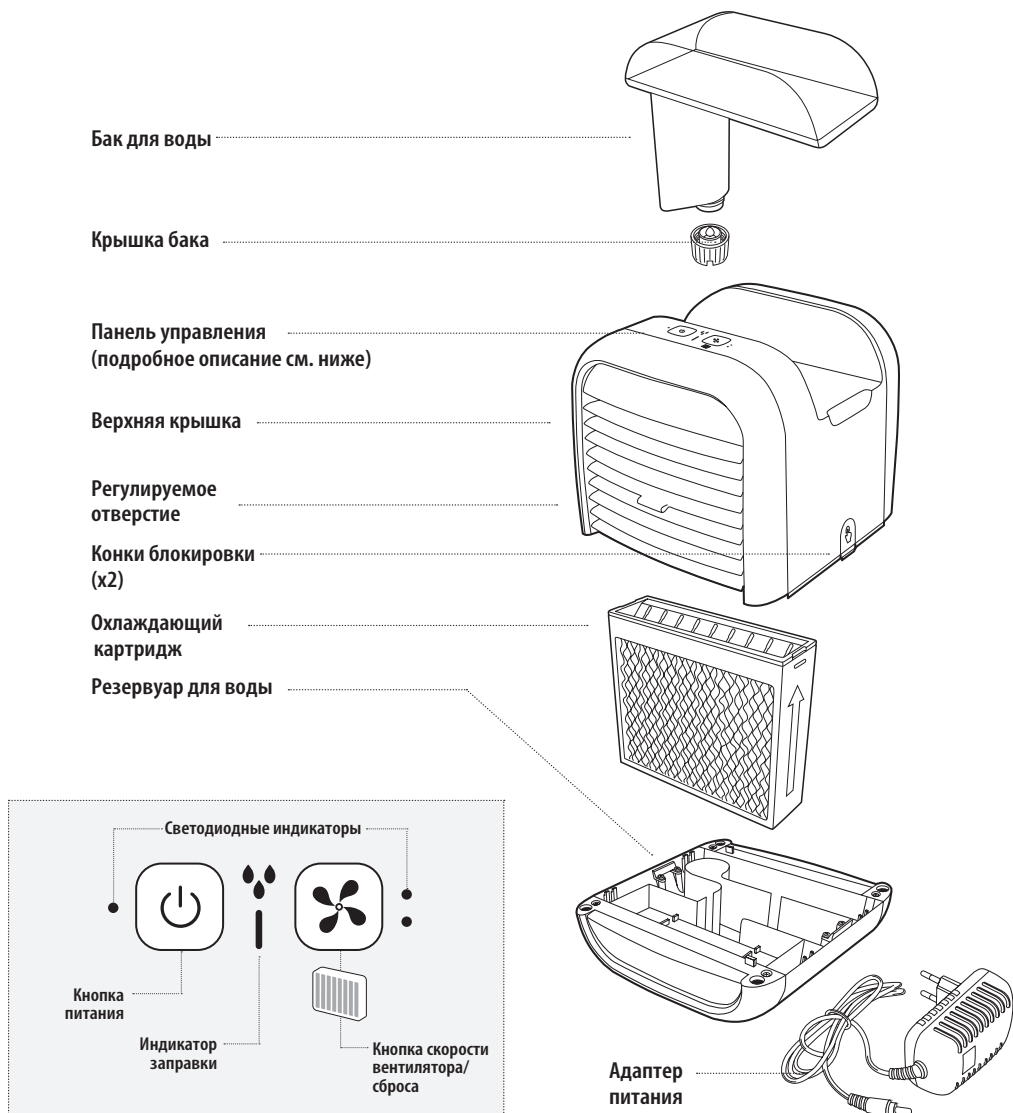

ЗАПРАВКА:

Внимание! Перед заливкой воды в прибор отсоедините адаптер питания от розетки и от прибора.

Примечание: При переноске прибора всегда используйте обе руки.

Место установки персонального охладителя воздуха

Установите персональный охладитель воздуха в нужное место перед заливкой воды. Передняя сторона прибора должна находиться в пределах 1,2 м от требуемой зоны охлаждения. Прибор рекомендуется устанавливать на водонепроницаемую подставку.

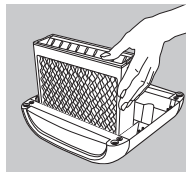

1. Охлаждающий картридж должен быть установлен так, чтобы V-образные отверстия были обращены вверх. Ни в коем случае не включайте прибор без охлаждающего картриджа.

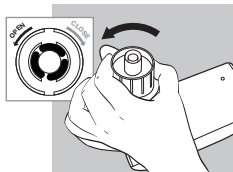

2. Снимите бак и переверните его. Снимите крышку бака, повернув ее против часовой стрелки.

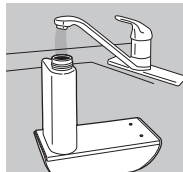

3. Наполните бак чистой, прохладной (не холодной) водой. При повышенной жесткости воды рекомендуется использовать дистиллированную воду. Ни в коем случае не добавляйте в воду какие-либо присадки или эфирные масла. Даже несколько капель посторонних веществ могут повредить прибор.

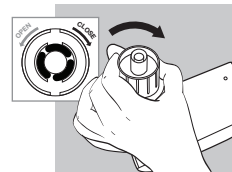

4. Установите на место крышку бака: вращайте ее по часовой стрелке, пока она не будет затянута. Не прилагайте чрезмерных усилий при затягивании крышки.



5. Установите бак в полость прибора MuChill так, чтобы он плотно встал на свое место. Вода начнет поступать в резервуар.

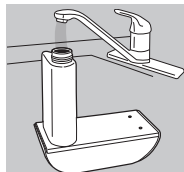

6. По окончании переливания воды в резервуар снимите бак и снова наполните его в соответствии с шагами 2–5 до полного заполнения бака и резервуара.

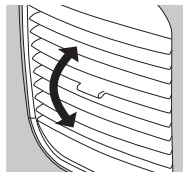

7. Поднимите или опустите передние отверстия, чтобы направить воздушный поток в нужную сторону.

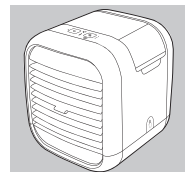

8. Ваш персональный охладитель воздуха готов к работе.

СПОСОБ ПРИМЕНЕНИЯ:

Подсоедините адаптер питания к задней панели прибора и подключите его к розетке бытовой электрической сети.

Регулировка скорости

1. Кнопка питания включает и выключает прибор. Нажмите ее один раз. Вентилятор начинает вращаться на низкой скорости, причем загорается светодиодный индикатор
2. Однократное нажатие на кнопку устанавливает низкую скорость вращения вентилятора, двукратное нажатие включает высокую скорость, следующее нажатие повторяет выполнение этой функции.

Индикатор низкого уровня воды

Прибор оборудован индикатором низкого уровня воды. Мигающий красный индикатор означает, что необходимо наполнить бак водой. При этом насос автоматически отключается, а вентилятор продолжает работать. Выключите прибор и отсоедините его от источника питания для наполнения бака. После установки наполненного бака в

прибор и включения прибора происходит сброс индикатора низкого уровня воды и включение насоса.

Персональный охладитель воздуха оборудован предохранителем, который автоматически отключает прибор при снятой верхней крышке резервуара.

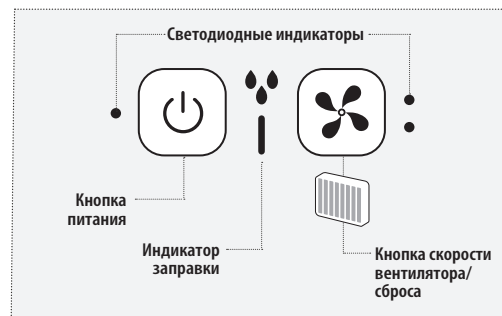

ЗАМЕНА ОХЛАЖДАЮЩИХ КАРТРИДЖЕЙ

Для оптимальной работы прибора следует заменять охлаждающий картридж раз в сезон или после 540 часов эксплуатации. Персональный охладитель воздуха MyChill оборудован светодиодным индикатором замены охлаждающего картриджа, который загорается красным светом через 540 часов работы, что означает необходимость замены охлаждающего картриджа.

Фирменные сменные охлаждающие картриджи Model PP-PAC25FLTR производства HoMedics можно приобрести в той же торговой точке, в которой вы купили персональный охладитель воздуха MyChill.

ПРИМЕЧАНИЕ: При повышенной жесткости воды может потребоваться более частая замена картриджа. В таком случае вы заметите, что на охлаждающем картридже накапливаются минеральные отложения, которые со временем могут ограничивать воздушный поток.



1. Отсоедините адаптер питания от сети электропитания и от прибора. Выньте бак для воды из верхней части корпуса прибора.



2. Нажмите кнопки блокировки с обеих сторон и медленно снимите крышку, чтобы успела сбежать вся вода.

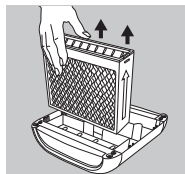

3. Вылейте остаток воды из резервуара, после этого картридж охлаждения можно удалить.

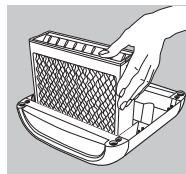

4. Установите новый охлаждающий картридж. Охлаждающий картридж должен быть установлен так, чтобы V-образные отверстия были обращены вверх.



5. Установите на резервуар верхнюю крышку.

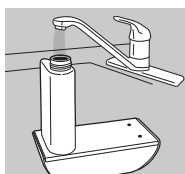

6. Заполните бак и резервуар водой, как указано в разделе «Заправка».

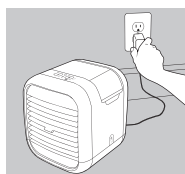

7. Для включения прибора подсоедините адаптер питания к задней панели прибора и подключите его к розетке бытовой электрической сети.

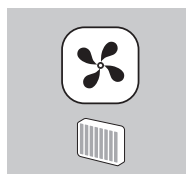

8. Включите прибор, нажмите на кнопку сброса таймера охлаждающего картриджа и удерживайте ее нажатой в течение 5 секунд. Мигание индикатора подтверждает сброс таймера замены охлаждающего картриджа.

ЧИСТКА И УХОД

ВНИМАНИЕ! Перед чисткой прибора выключите его и отсоедините адаптер питания от сети электропитания и от прибора.

1. Чистка бака и резервуара

Выньте бак для воды из персонального охладителя воздуха, подняв его вверх от основного корпуса. Отвинтите крышку бака и промойте его внутренние поверхности чистой водой. Вылейте воду из бака и высушите бак, его крышку и резервуар перед повторной заправкой. Для удаления накали или отложений можно использовать для очистки внутренних поверхностей бака и резервуара смесь равных частей белого уксуса и теплой воды.

2. Чистка охлаждающего картриджа

Промойте картридж чистой водой

3. Чистка фильтра насоса

Проверяйте и очищайте фильтр насоса по мере необходимости. Снимите фильтр насоса, очистите его мягкой щеткой (не входит в комплект) и промойте. Высушите фильтр и установите его на место.

ПРИМЕЧАНИЕ: Не заливайте фильтр насоса водой, когда он установлен в прибор.

4. Чистка поверхности

Очищайте поверхность прибора по мере надобности чистой, влажной мягкой тканью. Ни в коем случае не используйте моющих средств, выплывшуюся воду, тканей с пропиткой, интенсивных чистящих средств или распылителей.

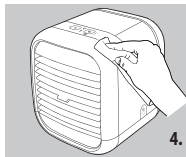
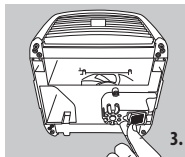
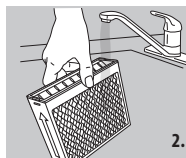
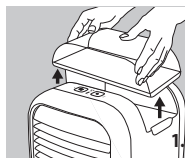

Хранение персонального охладителя воздуха: Промойте бак и резервуар для воды смесью равных частей белого уксуса и воды. Протрите нижнюю поверхность верхней крышки влажной мягкой тканью. Промойте охлаждающий картридж водой и дождитесь его высыхания на воздухе. Убедитесь в том, что все части прибора тщательно вымыты и полностью высушены, затем упакуйте прибор в его коробку и уберите в прохладное, сухое место.

ДИАГНОСТИКА НЕИСПРАВНОСТЕЙ

НЕПОЛАДКА	ВОЗМОЖНАЯ ПРИЧИНА	ДЕЙСТВИЯ ПО УСТРАНЕНИЮ
Отсутствие питания	<ul style="list-style-type: none"> • Прибор не включен в розетку • Не включено питание прибора • Неправильно установлена верхняя крышка 	<ul style="list-style-type: none"> • Подсоедините прибор к розетке • Включите прибор нажатием на кнопку питания • Проверьте предохранители сети или подключите прибор к другой розетке • Снимите и заново установите верхнюю крышку
Специфический запах	<ul style="list-style-type: none"> • Новый охлаждающий картридж • Загрязнение бака или резервуара для воды • Застоявшаяся вода в баке или резервуаре 	<ul style="list-style-type: none"> • Охлаждающий картридж может испускать легкий запах, который должен рассеяться через несколько дней • Следуйте инструкциям, приведенным в разделе «Чистка и уход»
Обесцвечивание воды в резервуаре	<ul style="list-style-type: none"> • Новый охлаждающий картридж 	<ul style="list-style-type: none"> • Обесцвечивание должно исчезнуть через несколько суток работы прибора
Минеральные отложения на охлаждающем картридже	<ul style="list-style-type: none"> • Используется жесткая вода 	<ul style="list-style-type: none"> • Используйте дистиллированную воду
Отсутствие охлаждения	<ul style="list-style-type: none"> • Низкий уровень воды • Выход за пределы рекомендованной зоны охлаждения • Низкая температура и/или высокая влажность окружающей среды • Засорение фильтра насоса 	<ul style="list-style-type: none"> • Заполните бак для воды • Приблизьтесь к прибору на расстояние 1,2 м от его передней решетки • Используйте прибор в более теплом и/или менее влажном помещении • Прочистите фильтр насоса, как указано в разделе «Чистка и уход»
После замены охлаждающего картриджа продолжает гореть индикатор замены охлаждающего картриджа	<ul style="list-style-type: none"> • Не задействована кнопка сброса таймера замены картриджа 	<ul style="list-style-type: none"> • Включите прибор, затем нажмите на кнопку сброса таймера замены картриджа и удерживайте ее нажатой в течение 5 секунд, пока индикатор не начнет мигать

PRZED UŻYCIEM NALEŻY PRZECZYTAĆ CAŁĄ INSTRUKCJĘ. INSTRUKCJĘ NALEŻY ZACHOWAĆ NA PRZYSZŁOŚĆ.

ZALECENIA DOTYCZĄCE BEZPIECZEŃSTWA :

PODZAS KORZYSTANIA Z URZĄDZEŃ ELEKTRYCZNYCH, SZCZEGÓLNIEM W OBECNOŚCI DZIECI, NALEŻY ZAWSZE PRZESTRZEGAĆ PODSTAWOWYCH PRZEPISÓW BEZPIECZEŃSTWA - W TYM NASTĘPUJĄCYCH :

- ZAWSZE należy wyjmować wtyczkę z gniazdka niezwłocznie po użyciu i przed czyszczeniem urządzenia. Przed odłączeniem od prądu należy ustawić wszystkie przyrządy regulacji w pozycji 'OFF' (Wył.), a następnie wyjąć wtyczkę z gniazdka.
- NIGDY nie wolno pozostawiać urządzenia włączonego do sieci bez nadzoru. Urządzenie należy odłączyć od sieci, gdy nie jest wykorzystywane oraz przed montowaniem lub demontażem części bądź przystawek.
- Urządzenie to może być użytkowane przez dzieci w wieku od 13 lat oraz przez osoby o ograniczonej sprawności fizycznej, sensorycznej lub umysłowej, a także przez osoby nieposiadające doświadczenia i odpowiedniej wiedzy, o ile znajdują się one pod nadzorem osoby odpowiedzialnej za ich bezpieczeństwo lub otrzymały od niej instrukcje dotyczące bezpiecznego użytkowania urządzenia i są one świadome związanych z tym zagrożeń. Urządzenie to nie jest przeznaczone dla dzieci do zabawy. Czynności związane z czyszczeniem i konserwacją, które należą do obowiązków użytkownika, nie mogą być wykonywane przez dzieci bez nadzoru.
- Urządzenia, które wpadło do wody lub innego płynu, NIE WOLNO wyjmować. Należy najpierw wyłączyć zasilanie i odłączyć urządzenie od sieci. Należy utrzymywać

urządzenie w stanie suchym - NIE WOLNO użytkować go w wilgotnych warunkach.

- NIGDY nie wolno wkładać do urządzenia pinezek ani innych metalowych łączników.
- Urządzenie należy wykorzystywać zgodnie z jego przeznaczeniem opisanym w instrukcji. Nie należy używać przystawek innych niż zalecane przez HoMedics.
- NIGDY nie należy używać urządzenia, które ma uszkodzony przewód zasilający lub wtyczkę, jest niesprawne bądź zostało upuszczone, zepsute lub wpadło do wody. Jeśli produkt ulegnie uszkodzeniu, należy oddać go do naprawy w Centrum Serwisowym HoMedics.
- Nie wolno zbliżać przewodu zasilającego do rozgrzanych powierzchni.
- Zbyt intensywna eksploatacja może doprowadzić do przegrzania urządzenia i skrócenia jego żywotności. W takim przypadku, przed ponownym użyciem urządzenie należy wyłączyć i pozostawić do ostygnięcia.
- NIE upuszczać ani nie wkładać żadnych przedmiotów w otwory urządzenia.
- NIE WOLNO korzystać z urządzenia w miejscach, gdzie używa się aerozoli (sprayów) lub gdzie dozuje się tlen.
- NIE WOLNO używać urządzenia pod kołdrą ani poduszką. Może to spowodować nadmierne przegrzanie i pożar, porażenie prądem lub uraz ciała.
- NIE WOLNO przenosić urządzenia trzymając za przewód ani używać przewodu jako uchwytu.
- NIE NALEŻY używać urządzenia w warunkach zewnętrznych.
- NIE WOLNO przygniatać. Należy unikać ostrych kątów podczas składania.
- Produkt wymaga zasilania 220-240V AC.
- NIE WOLNO samodzielnie naprawiać

- urządzenia. W urządzeniu nie ma części do samodzielnej naprawy. Informacje o punktach naprawczych dostępne są w Centrum Serwisowym HoMedics. Wszelkie naprawy urządzenia muszą być przeprowadzane wyłącznie przez wykwalifikowanych pracowników HoMedics.
- **NIE WOLNO** stać na urządzeniu. Urządzenie należy używać wyłącznie na podłodze, łóżku itp.
 - Nie wolno blokować otworów odpowietrzających urządzenia ani umieszczać go na miękkiej powierzchni, takiej jak łóżko lub kanapa. Otwory odpowietrzające należy oczyszczać z kłacek, włosów itp.
 - Nie należy umieszczać ani przechowywać urządzenia w miejscu, z którego może ono spaść lub zostać wciągnięte do wanny bądź zlewu. Nie wolno zanurzać urządzenia w wodzie ani w żadnej innej cieczy.
 - Nieprzestrzeganie powyższych zaleceń może spowodować pożar lub obrażenia ciała.

ŚRODKI OSTROŻNOŚCI :

PRZED PRZYSTĄPIENIEM DO KORZYSTANIA Z URZĄDZENIA NALEŻY DOKŁADNIE PRZECZYTAĆ PONIŻSZE INFORMACJE.

- **Urządzenia NIGDY nie mogą używać osoby cierpiące na schorzenia powodujące niezdolność do obsługi przyrządów regulacji lub upośledzenie czucia w dolnych partiach ciała.**
- Jeśli produkt nadmiernie się nagrzewa, należy wyłączyć zasilanie i skontaktować się z centrum serwisowym firmy HoMedics.
- Należy się upewnić, że włosy, ubranie i biżuteria znajdują się w bezpiecznej odległości od mechanizmu masującego oraz wszelkich innych części ruchomych urządzenia przez cały czas.

- Urządzenie służy wyłącznie do użytku osobistego i nie należy go stosować do celów biznesowych.
- Nie należy prowadzić przewodów pod dywanami i wykładzinami. Nie należy przykrywać przewodów narzutami, dywanikami ani innymi nakryciami. Nie należy prowadzić przewodów pod meblami ani urządzeniami. Przewody należy prowadzić z daleka od powierzchni przechodnich, aby uniknąć potykania się.
- Nie należy przechylać ani przenosić wentylatora domowego w trakcie działania. Przed przeniesieniem należy wyłączyć urządzenie i odłączyć je od prądu.
- Zawsze należy podłączać wentylator domowy bezpośrednio do gniazda ściennego. Nigdy nie należy korzystać z przedłużacza.

CZYSZCZENIE I PRZECHOWYWANIE :

Czyszczenie

Odłączyć od źródła zasilania i w razie potrzeby wyczyścić materiał za pomocą miękkiej nawilżonej szmatki. Nigdy nie zanurzać maty ani nie używać żrących chemicznych środków czyszczących. Urządzenie nie wymaga innej konserwacji.

Przechowywanie

Przechowywać urządzenie w oryginalnym opakowaniu w bezpiecznym, suchym i chłodnym miejscu. Unikać kontaktu z ostrymi krawędziami i naostrzonymi przedmiotami, które mogą przeciąć lub przedziurawić powierzchnię materiału. Aby nie uszkodzić przewodu zasilającego, NIE należy owijać go wokół urządzenia. NIE wieszac urządzenia za przewód.

Objaśnienie WEEE

 Ten znak wskazuje, że na obszarze UE przyrządu nie wolno pozbywać się wyrzucając do śmieci domowych. Aby chronić środowisko i zdrowie, którym zagraża nieodpowiednia utylizacja odpadów, przyrząd należy recyklingować, aby umożliwić odzysk materiałów, z których został wykonany. Aby dokonać zwrotu zużytego przyrządu, należy skorzystać z programów zwrotu i odbioru lub skontaktować punkt zakupu urządzenia. Produkt zostanie odebrany do bezpiecznego dla środowiska recyklingu.

FUNKCJE PRODUKTU :

Wentylator domowy HoMedics MyChill™ został stworzony z myślą o obniżaniu temperatur nawet o 6,6°C. Efekt chłodzący ma zasięg do 1,2 m od frontu wentylatora. Efekt chłodzący powiększa się stosunkowo do obniżania się wilgotności powietrza. Im powietrze jest bardziej suche, tym większe następuje chłodzenie. Chłodzenie obniża się stosunkowo do wzrostu wilgotności. Wentylator domowy osiąga najwyższą skuteczność, gdy jest stosowany w ciepłych i mało nawilżonych warunkach, gdzie wilgotność powietrza nie przekracza 60%.

Wentylator został stworzony do stosowania w biurze, sypialni, obok łóżka, w kuchni lub gdziekolwiek, gdzie potrzebne jest chłodzenie niewielkiego wnętrza.

Wentylator domowy HoMedics MyChill™ chłodzi w sposób naturalny i skuteczny, posiada niskie spożycie energii, nie zawiera kompresorów i nie korzysta ze środków chłodzących szkodliwych dla powłoki ozonowej.

Zbiornik wodny

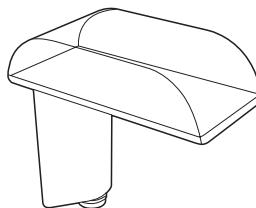

Pokrywa zbiornika



Panel kontrolny
(szczegóły niżej)

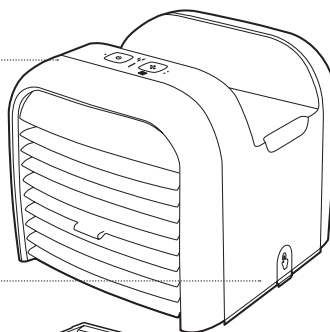

Górna pokrywa

Regulowany
wywietrznik

Przyciski zwalniające
(x2)

Nabój chłodzący

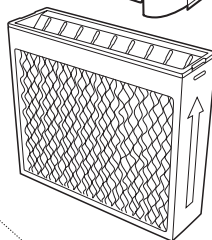

Pojemnik wodny

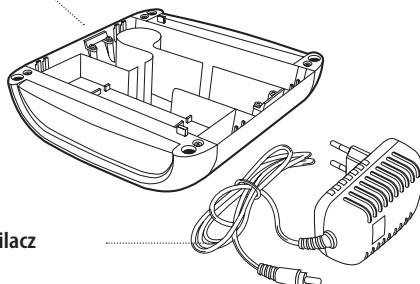

Zasilacz

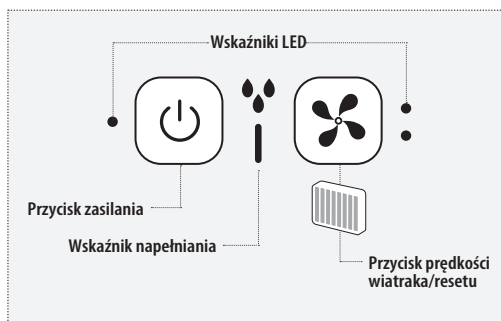

NAPEŁNIANIE

Ostrożnie! Przed napełnieniem zbiornika wodą należy odłączyć zasilacz od gniazdka i od urządzenia.

Uwaga! Zawsze należy przenosić urządzenie obiema rękami.

Umieszczenie wentylatora domowego

Wentylator domowy należy umieścić w wybranym miejscu przed napełnieniem wodą. Front urządzenia powinien się znajdować w odległości nie większej niż 1,2 m od przestrzeni, która ma zostać ochłodzona. Zalecamy umieszczenie wodoodpornego materiału pod wentylatorem.

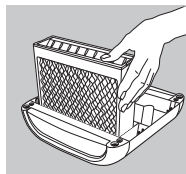

1. Należy się upewnić, że naboju chłodzący został włożony z wywietrznikami o kształcie litery "V" zwróconymi w górę. **Nigdy nie należy korzystać z urządzenia, które nie zawiera naboju chłodzącego.**

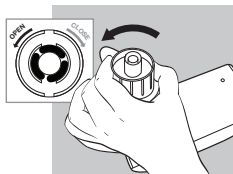

2. Wyjąć zbiornik wodny i obrócić zbiornik do góry dnem - pokrywę zbiornika odkręcić ruchem przeciwnym do ruchu wskazówek zegara.

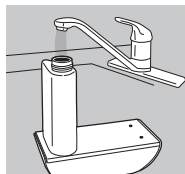

3. Napełnić zbiornik wodny czystą, chłodną (ale nie zimną) wodą. Zalecamy korzystanie z wody destylowanej, jeżeli urządzenie jest wykorzystywane w miejscu zaopatrywanym w twardą wodę. **Nigdy nie należy dodawać do wody żadnych olejków ani dodatkowych składników. Zaledwie kilka kropeł może uszkodzić urządzenie.**

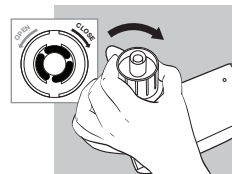

4. Nałożyć z powrotem pokrywę zbiornika ruchem zgodnym z ruchem wskazówek zegara, aż pokrywa zostanie szczelnie nałożona. **Nie zakręcać na siłę.**

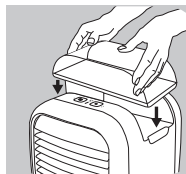

5. Umieścić zbiornik w otworze wentylatora MyChill i upewnić się, że zbiornik spoczywa pewnie. Do pojemnika wodnego zacznie wlewać się woda.

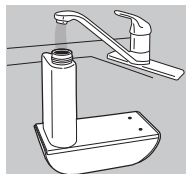

6. Kiedy woda przestanie wlewać się do pojemnika wodnego, wyjąć zbiornik wodny i napełnić go zgodnie z krokami 2-5, aby zbiornik i pojemnik wodny zostały napełnione w całości.

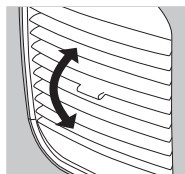

7. Ustawić przednie wywietrzniki w górę albo w dół, aby odpowiednio skierować przepływ powietrza.

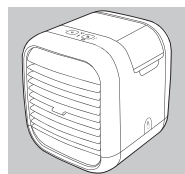

8. Wentylator domowy jest gotowy do użycia.

UŻYTKOWANIE:

Podłączyć zasilacz z tyłu urządzenia, a drugi koniec do gniazdka domowego.

Ustawianie prędkości

- Przycisk zasilania kontroluje funkcję włączania/wyłączania. Nacisnąć jeden raz. Silnik wiatraka rozpocznie pracę z NISKĄ prędkością, a wskaźnik LED zaświeci się.
- Nacisnąć przycisk jeden raz, aby ustawić prędkość wiatraka na NISKĄ. Nacisnąć przycisk dwa razy, aby uzyskać prędkość WYSOKĄ. Nacisnąć przycisk ponownie, aby powtórzyć funkcję.

Wskaźnik niskiej ilości wody

Urządzenie posiada wskaźnik napełnienia w przypadku niskiej ilości wody. Wskaźnik zacznie migać na czerwono, kiedy zbiornik wodny wymaga napełnienia. Pompa automatycznie się wyłączy, natomiast wiatrak będzie kontynuował pracę. W tym momencie należy wyłączyć urządzenie i odłączyć je od zasilania, aby napełnić zbiornik. Po umieszczeniu napełnionego zbiornika w urządzeniu i ponownym włączeniu, wskaźnik niskiej ilości wody zostanie

wyzerowany i pompa włączy się.

Wentylator domowy posiada bezpiecznik, który automatycznie wyłącza urządzenie w momencie zdjęcia górnej pokrywy z pojemnika wodnego.

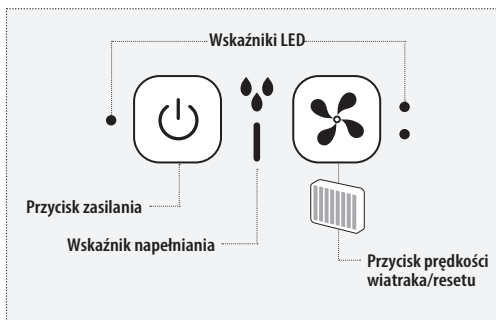

WYMIANA NABOJU CHŁODZĄCEGO

Nabój chłodzący należy wymieniać w regularnych odstępach czasu lub po 540 godzinach użytkowania dla uzyskania optymalnej wydajności. Wentylator domowy MyChill posiada wskaźnik LED wymiany naboju chłodzącego, który świeci się na czerwono po 540 godzinach użytkowania, co oznacza, że należy wymienić nabój chłodzący.

W celu zakupu oryginalnego zamiennika naboju chłodzącego HoMedics, Model PP-PAC25FLTR, należy udać się do miejsca zakupu Wentylatora domowego MyChill.

UWAGA: W przypadku używania wentylatora w obszarze zaopatrywanym w twardą wodę może być wymagana częstsza wymiana naboju. W tym przypadku zauważalna będzie zawiesina mineralna narastająca na naboju chłodzącym, która z czasem może ograniczać przepływ powietrza.

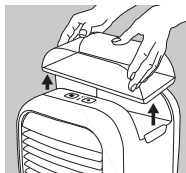

1. Odłączyć zasilacz od gniazdka i od urządzenia. Wyjąć zbiornik wodny z otworu na górze urządzenia.

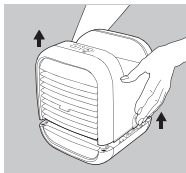

2. Naciśnij przyciski zwalniające po obu bokach i powoli podnieś pokrywę. Pozwól, aby woda się odsączyła.

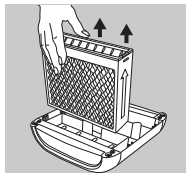

3. Opróżnij wodę pozostałą w zbiorniku, następnie wyjmij i zutylizuj zużyty element chłodzący.

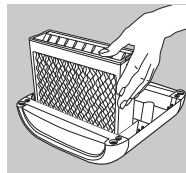

4. Włożyć nowy nabój chłodzący we właściwe miejsce. Należy się upewnić, że nabój chłodzący został włożony z wywietrznikami o kształcie litery "V" zwróconymi w górę.



5. Nałożyć górną pokrywę na pojemnik wodny.

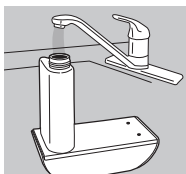

6. Napełnić zbiornik i pojemnik wodny zgodnie z instrukcjami w rozdziale "Napełnianie".

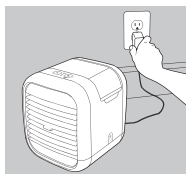

7. Podłączyć zasilacz z tyłu urządzenia, a drugi koniec do gniazdka domowego przed ponownym włączeniem.

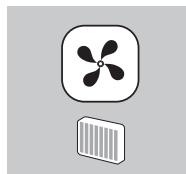

8. Włączyć urządzenie, następnie naciśnąć i przytrzymać przycisk resetu naboju chłodzącego przez 5 sekund. Wskaźnik LED zamiga dla wskazania, że licznik wymiany naboju chłodzącego został wyzerowany.

CZYSZCZENIE I PIELĘGNACJA

UWAGA: Przed czyszczeniem urządzenia należy je wyłączyć i odłączyć zasilacz od gniazdka i od urządzenia.

1. Czyszczenie zbiornika i pojemnika

Wyjąć zbiornik wodny z wentylatora domowego za pomocą uniesienia go nad urządzenie. Odkręcić pokrywę zbiornika i opłukać wewnątrz zbiornika czystą wodą. Opróżnić, opłukać i wysuszyć zbiornik, pokrywę zbiornika oraz pojemnik wodny przed napełnieniem. W celu usunięcia kamienia lub zawiesin, należy stosować roztwór białego octu i letniej wody w proporcji 50/50 do czyszczenia wnętrza zbiornika i pojemnika według potrzeby.

2. Czyszczenie naboju chłodzącego

Opłukać w czystej wodzie.

3. Czyszczenie filtru pompy

Kontrolować i czyścić filtr pompy według potrzeby. Wyjąć filtr pompy, wyczyścić miękką szmatką (nie znajdującą się w zestawie) i opłukać do czysta. Wysuszyć i zamontować ponownie.

UWAGA: Nigdy nie należy przelewać wodą filtra pompy zamontowanego w urządzeniu.

4. Czyszczenie powierzchni

Powierzchnię urządzenia należy czyścić za pomocą czystej wilgotnej i miękkiej szmatki według potrzeby. Nigdy nie należy stosować detergentów, nadmiaru wody, szmatek nasączonych substancjami czyszczącymi, żrących środków czyszczących oraz sprejów.

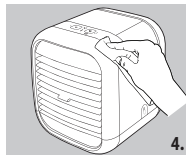
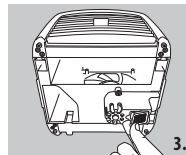
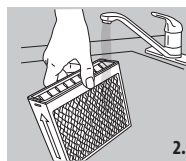
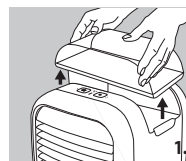

Przechowywanie wentylatora domowego: Czyścić zbiornik i pojemnik wodny roztworem białego octu i wody w proporcji 50/50. Podstawę i górną pokrywę urządzenia należy czyścić za pomocą wilgotnej i miękkiej szmatki. Opłukać nabój chłodzący wodą i zacześć, aż wyschnie. Upewnić się, że nastąpiło dokładne płukanie i pozwolić wszystkim częściom całkowicie wyschnąć przed zapakowaniem do oryginalnego pudełka i przechowywać w chłodnym i suchym miejscu.

WYKRYWANIE I USUWANIE USTEREK

PROBLEM	MOŻLIWA PRZYCZYNA	ROZWIĄZANIE
Brak zasilania	<ul style="list-style-type: none"> • Urządzenie nie zostało podłączone do zasilania • Urządzenie nie posiada zasilania • Górna pokrywa zamontowana niepoprawnie 	<ul style="list-style-type: none"> • Podłączyć urządzenie do zasilania • Nacisnąć przycisk zasilania, aby włączyć urządzenie • Sprawdzić obwody i bezpieczniki lub wypróbować inne gniazdko • Zdjąć górną pokrywę i umieścić ponownie
Nietypowy zapach	<ul style="list-style-type: none"> • Nowy nabój chłodzący • Zbiornik lub pojemnik wodny w urządzeniu mogą wymagać czyszczenia • Woda w zbiorniku lub pojemniku może wymagać wymiany 	<ul style="list-style-type: none"> • Nabój chłodzący może wydzielać niewielki zapach, który zniknie po kilku dniach • Wykonaj instrukcje zawarte w rozdziale Czyszczenie i pielęgnacja
Dziwna barwa wody w pojemniku	<ul style="list-style-type: none"> • Nowy nabój chłodzący 	<ul style="list-style-type: none"> • Dziwny kolor zniknie po kilku dniach używania
Narastanie zawiesiny mineralnej na naboju chłodzącym	<ul style="list-style-type: none"> • Użyto twardej wody 	<ul style="list-style-type: none"> • Używać wody destylowanej
Brak chłodzenia	<ul style="list-style-type: none"> • Brak wody • Wentylator znajduje się za daleko od zalecanego obszaru chłodzenia • Niska temperatura otoczenia lub wysoka wilgotność powietrza • Zatkany filtr pompy 	<ul style="list-style-type: none"> • Napęlnić zbiornik wodny • Używać w odległości do 1,2 m od przodu urządzenia • Używać w cieplejszych lub mniej wilgotnych warunkach • Czyścić filtr pompy zgodnie z instrukcjami zawartymi w rozdziale Czyszczenie i pielęgnacja
Wskaźnik LED wymiany naboju chłodzącego jest podświetlony po wymianie naboju chłodzącego	<ul style="list-style-type: none"> • Nie skorzystano z przycisku resetu naboju chłodzącego 	<ul style="list-style-type: none"> • Włączyć urządzenie, następnie nacisnąć i przytrzymać przycisk resetu naboju chłodzącego przez 5 sekund aż do migotania wskaźnika LED

PŘED POUŽITÍM SI PŘEČTĚTE VEŠKERÉ POKYNY. NÁVOD USCHOVEJTE PRO POZDĚJŠÍ POUŽITÍ.

DŮLEŽITÁ BEZPEČNOSTNÍ OPATŘENÍ

PŘI POUŽÍVÁNÍ ELEKTRICKÝCH ZAŘÍZENÍ, PŘEDEVŠÍM V PŘÍTOMNOSTI DĚTÍ, JE TŘEBA VŽDY DODRŽOVAT ZÁKLADNÍ BEZPEČNOSTNÍ OPATŘENÍ, VČETNĚ NÁSLEDUJÍCÍCH:

- Zařízení VŽDY odpojte z elektrické zásuvky ihned po použití a před čištěním. Při odpojování přepněte všechny ovládací prvky do polohy „OFF“ (vypnuto), poté vytáhněte zástrčku ze zásuvky.
- Zařízení zapojené do elektrické zásuvky NIKDY nenechávejte bez dozoru. Odpojte zařízení ze zásuvky, když je nepoužíváte a předtím, než začnete nasazovat a snímat části nebo nástavce.
- Toto zařízení mohou používat děti starší 13 let a osoby se sníženými fyzickými, smyslovými nebo mentálními schopnostmi či s nedostatkem zkušeností a znalostí, ovšem pouze pokud jsou pod dohledem nebo pokud obdržely instrukce týkající se bezpečného používání zařízení a chápou možná rizika. Nedovolte dětem, aby si se zařízením hrály. Děti také nesmí bez dozoru provádět čištění a běžnou údržbu zařízení.
- NEDOTÝKEJTE SE zařízení, které spadlo do vody nebo jiné tekutiny. Vypněte zdroj napájení a zařízení ihned odpojte. Udržujte v suchu – NEPOUŽÍVEJTE ve vlhkém nebo mokřém prostředí.
- NIKDY do zařízení nezasunujte špendlíky či jiné kovové předměty.
- Zařízení používejte k zamýšlenému účelu popsanému v tomto návodu. NEPOUŽÍVEJTE nástavce, které společnost HoMedics nedoporučila.

- NIKDY nepoužívejte zařízení, které má poškozenou šňůru nebo zástrčku, pokud správně nefunguje, pokud spadlo, bylo poškozeno nebo spadlo do vody. Takový výrobek zašlete do servisního střediska společnosti HoMedics za účelem kontroly a opravy.
- Kabel udržujte v bezpečné vzdálenosti od rozehrátých povrchů.
- Nadměrné používání může vést k přehřívání a zkrácení životnosti produktu. Pokud k tomu dojde, přestaňte zařízení používat a nechejte jej před dalším použitím vychladnout.
- NIKDY nevhazujte ani nekládejte žádné předměty do otvorů.
- Zařízení NEPOUŽÍVEJTE na místech, kde jsou používány aerosoly (spreje) nebo kyslík.
- Zařízení NEPOUŽÍVEJTE pod pokrývkou ani polštářem. Případné přehřátí by mohlo způsobit požár, úraz elektrickým proudem či jiné zranění.
- NEPŘENÁŠEJTE toto zařízení držením za šňůru ani ji nepoužívejte pro uchopení.
- Zařízení NEPOUŽÍVEJTE venku.
- Zařízení NEVYSTAVUJTE nadměrným tlakům. Nepřehýbejte je příliš silně.
- Tento produkt vyžaduje napájení 220-240 V střídavého proudu.
- NEPOKOUŠEJTE se zařízení opravovat. Neobsahuje žádné uživatelem opravitelné části. V případě potřeby zašlete zařízení do servisního střediska společnosti HoMedics. Veškeré opravy zařízení mohou provádět pouze autorizovaní servisní pracovníci společnosti HoMedics.
- Na podložku NESTOUPEJTE. Tato podložka je určena k použití pouze na zemi nebo na posteli atd.
- Neblokujte ventilační otvory zařízení a

- zařízení nepokládejte na měkké povrchy, jako je postel nebo pohovka. Udržujte ventilační otvory bez chuchvalců, vlasů atd.
- Zařízení neumísťujte ani neskladujte v místech, ve kterých by mohlo spadnout nebo být staženo do vany či umyvadla. Zařízení nepokládejte ani neshazujte do vody či jiné tekutiny.
 - Nedodržení výše uvedených pokynů může vést k požáru nebo zranění.

BEZPEČNOSTNÍ POKYNY:

PŘED POUŽITÍM ZAŘÍZENÍ SI PEČLIVĚ PŘEČTĚTE TUTO ČÁST.

- **Máte-li jakékoli obavy týkající se vašeho zdraví, poraďte se před použitím zařízení s lékařem.**
- Toto zařízení NIKDY nesmí používat osoby trpící fyzickým onemocněním, které omezuje jejich schopnost manipulovat s ovládacími prvky nebo které trpí senzoricou poruchou v dolní části těla.
- Pokud se vám zdá zařízení příliš horké, vypněte jej ze zásuvky a kontaktujte servisní středisko společnosti HoMedics.
- Toto zařízení je určeno pro osobní, nikoli profesionální použití.
- Přívodní šňůru nevedte pod koberec. Přívodní šňůru nezakrývejte koberečky, běhouny ani jinými krycími prvky. Přívodní šňůru nevedte pod nábytkem ani spotřebiči. Přívodní šňůru nevedte místy, kudy se hodně chodí, aby o ni nikdo nezakopl.
- Když je diskretní ochlazovač vzduchu v provozu, nenaklápějte jej ani jej nepřesunujte. Před přemístěním jej vypněte a vytáhněte zástrčku ze zásuvky.
- Diskretní ochlazovač vzduchu vždy zapojte přímo do zásuvky. V žádném případě nepoužívejte prodlužovací šňůru.

ÚDRŽBA:

Čištění

Odpojte z elektrické zásuvky a podle potreby očistěte tkaninu měkkým vlhkým hadříkem. Podložku v žádném případě nenamáčejte ani nepoužívejte agresivní chemické čističe. Nevyžaduje žádnou další údržbu.

Skladování

Zařízení vložte do krabice a umístěte na bezpečné, suché a chladné místo. Zabraňte kontaktu s ostrými hranami nebo špičatými předměty, které by mohly proříznout nebo propíchnout tkaninu. Napájecí kabel NEOBTÁČEJTE kolem podložky, aby se nepoškodil. Jednotku NEVĚŠTE za napájecí kabel.

Vysvětlení k označení WEEE

 Toto označení určuje, že produkt by neměl být v Evropské unii likvidován s běžným domácím odpadem. Z důvodu ochrany před možným poškozením prostředí nebo lidského zdraví v důsledku nekontrolované likvidace odpadu produkt recyklujte. Podpořte tím udržitelné opětovné využívání materiálních zdrojů. Chcete-li použíté zařízení odevzdat, využijte k tomu sběrné místo nebo se obraťte na prodejce, u kterého jste produkt zakoupili. Prodejce může produkt odevzdat k ekologické recyklaci.

FUNKCE PRODUKTU:

Tento diskrétní ochlazovač vzduchu HoMedics MyChill™ pro použití ve vnitřních prostorách slouží ke snížení teploty až na 12°F / 6,6°C a působí osvěžujícím chladivým účinkem do vzdálenosti 4 stopy / 1,2 m od přední části zařízení. S nižší relativní vlhkostí se chladivý účinek zvyšuje. Čím je vzduch sušší, tím zařízení více chladí. Čím je relativní vlhkost vyšší, tím zařízení méně chladí. Diskrétní ochlazovač vzduchu je neúčinnější při použití v teplejších a méně vlhkých vnitřních prostorech, ve kterých je vlhkost nižší než 60 %.

Je určen pro použití v kanceláři, v obýváku, v ložnici, v kuchyni nebo všude tam, kde chcete ochladit prostor bezprostředně okolo vás.

Diskrétní ochlazovač vzduchu HoMedics MyChill™ pro použití ve vnitřních prostorách poskytuje přirozené a účinné chlazení, má nízkou spotřebu energie, nemá kompresor a nevyužívá žádná chladiva ohrožující ozónovou vrstvu.

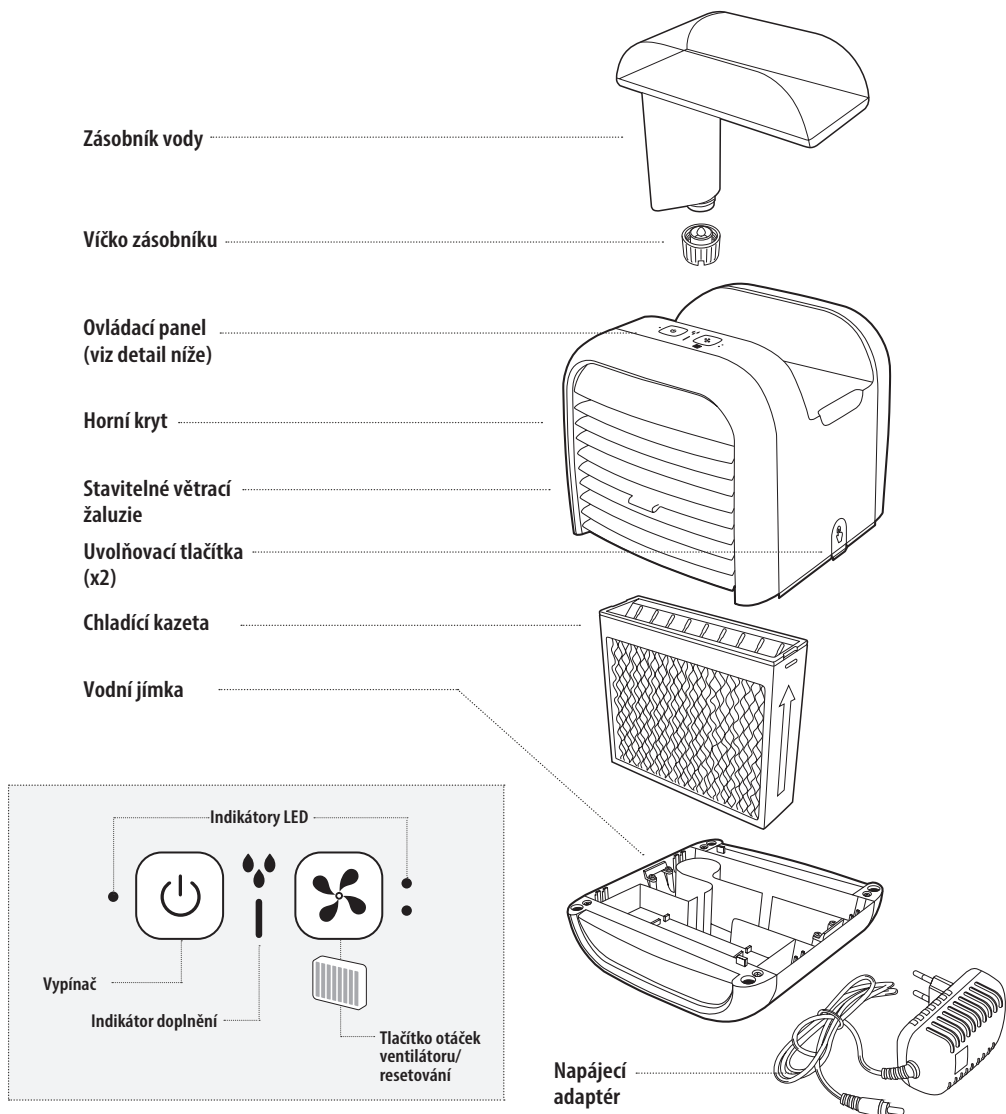

POKYNY PRO PLNĚNÍ:

Upozornění: Před plněním vody do zařízení odpojte napájecí adaptér od elektrické zásuvky a od zařízení.

Poznámka: Při přenášení vždy přidržujte zařízení oběma rukama.

Umístění diskrétního ochlazovače vzduchu

Diskrétní ochlazovač vzduchu umístěte na požadované místo před naplněním vodou. Přední strana zařízení se musí nacházet do 4 stop/1,2 m od požadovaného chlazeného prostoru. Pod zařízení doporučujeme umístit vodězdornou podložku.

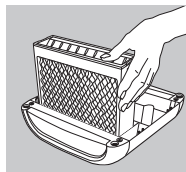

1. Chladicí kazeta musí být umístěna tak, aby větrací otvory „tvaru V“ směřovaly nahoru. **Zásadně nepoužívejte zařízení bez chladicí kazety.**

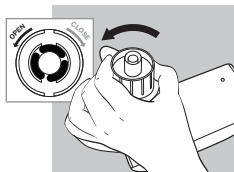

2. Vyjmete zásobník vody a otočte jej vzhůru nohama – sejměte víčko otočením proti směru hodin.

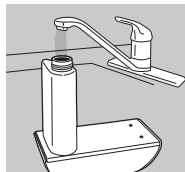

3. Naplňte zásobník čistou a čerstvou (nikoli studenou) vodou. Žijete-li v oblasti s tvrdou vodou, doporučujeme použít destilovanou vodu. **V žádném případě nepoužívejte žádná aditiva ani nepřidávejte do vody žádné vonné oleje. I několik kapek dokáže zařízení poškodit.**

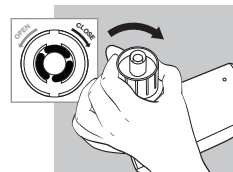

4. Nasadte víčko a otočením po směru hodin utáhněte. **Nepřetahujte.**



5. Umístěte zásobník do příslušného výřezu v zařízení MyChill tak, aby byl správně usazený. Voda začne přetékat do vodní jímky.

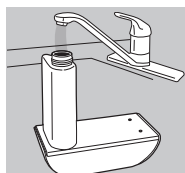

6. Jakmile voda přestane přetékat do vodní jímky, vyjměte zásobník vody a zopakováním kroků 2-5 zcela doplňte vodu v zásobníku a v jímce.

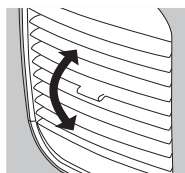

7. Nastavením předních žaluzií ochlazovače nahoru nebo dolů upravte požadovaný směr proudění vzduchu.

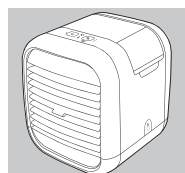

8. Nyní je váš diskretní ochlazovač vzduchu připraven k použití.

POKYNY PRO POUŽITÍ:

Připojte napájecí adaptér k zadní straně zařízení a druhý konec do elektrické zásuvky v domácnosti.

Nastavení otáček

1. Vypínač pro zapnutí/vypnutí. Stiskněte jednou. Motor ventilátoru se začne otáčet NÍZKÝMI otáčkami a svítí indikátor LED.
2. Stisknutím tlačítka jednou upravíte otáčky ventilátoru na NÍZKÉ, stisknutím dvakrát nastavíte VYSOKÉ otáčky, dalším stisknutím zopakujete funkci.

Indikátor nízkého stavu vody

Toto zařízení je vybaveno indikátorem doplnění nízkého stavu vody. Když bliká červeně, znamená to, že je třeba doplnit zásobník vody. Čerpadlo se automaticky vypne, ale ventilátor pokračuje v provozu. V tomto okamžiku vypněte zařízení, odpojte od elektrické zásuvky a doplňte zásobník. Když vložíte naplněný zásobník do zařízení a zapnete jej, indikátor nízkého stavu vody zhasne a zapne se čerpadlo.

Tento diskretní ochlazovač vzduchu je vybaven bezpečnostním mechanismem, který automaticky vypne zařízení při sejmutí horního krytu z vodního zásobníku.

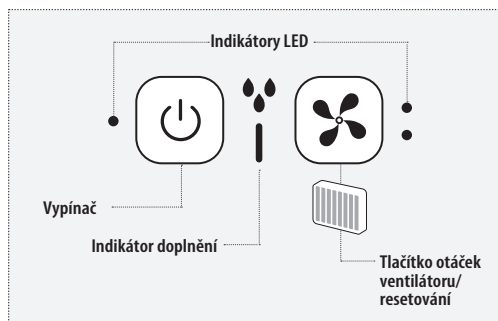

VÝMĚNA CHLADICÍCH KAZET

Pro zajištění optimálního výkonu měňte chladicí kazetu sezónně nebo po 540 hodinách provozu. Tento diskrétní ochlazovač vzduchu MyChill je vybaven indikátorem LED výměny chladicí kazety, který se po 540 hodinách rozsvítí červeně a upozorňuje na nutnost vyměnit chladicí kazetu.

Originální náhradní chladicí kazetu HoMedics, č. modelu PP-PAC25FLTR, zakoupíte u prodejce vašeho diskrétního ochlazovače vzduchu MyChill.

POZNÁMKA: Pokud žijete v oblasti s tvrdou vodou, pravděpodobně bude třeba kazetu měnit častěji. V takovém případě se na chladicí kazetě usazuje minerální materiál, který může časem omezovat průtok vzduchu.



1. Odpojte napájecí adaptér od elektrické zásuvky a od zařízení. Vyměňte zásobník vody z horní části přístroje.

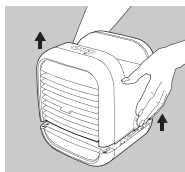

2. Stiskněte uvolňovací tlačítka na obou stranách, pomalu zvedněte horní kryt a počekajte, až voda vyteče.

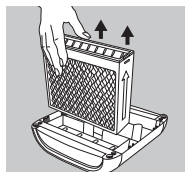

3. Vylijte přebytečnou vodu z vodní jímky a potom vyjměte starou chladicí kazetu a zlikvidujte.

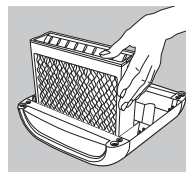

4. Usadte novou chladicí kazetu. Chladicí kazeta musí být umístěna tak, aby větrací otvory „tvaru V“ směřovaly nahoru.



5. Nasadte horní kryt na vodní jímku.

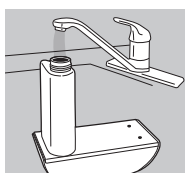

6. Naplňte zásobník vody a jímku podle pokynů v části „Pokyny pro plnění“.

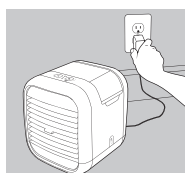

7. Připojte napájecí adaptér k zadní straně zařízení a druhý konec do elektrické zásuvky v domácnosti a pokračujte v používání.

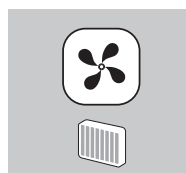

8. Zapněte zařízení a potom stiskněte a podržte tlačítko resetování chladicí kazety po dobu 5 sekund. Po resetování počítadla výměny chladicí kazety zabliká indikátor LED.

ČIŠTĚNÍ A ÚDRŽBA

UPOZORNĚNÍ: Před čištěním zařízení vypněte napájení a odpojte napájecí adaptér od elektrické zásuvky a od zařízení.

1. Pokyny pro čištění zásobníku a jímky

Zvedněte zásobník vody z diskrétního ochlazovače vzduchu. Odšroubujte víčko zásobníku a vypláchněte zásobník čistou vodou. Před plněním vyprázdňte, vypláchněte a osušte zásobník, víčko zásobníku a vodní jímku. Chcete-li odstranit vodní kámen, roztokem octa a teplé vody v poměru 50/50 očistěte vnitřek zásobníku a jímky podle potřeby

2. Pokyny pro výměnu chladicí kazety

Opláchněte čistou vodou

3. Pokyny pro čištění filtru čerpadla

Zkontrolujte filtr čerpadla a podle potřeby jej očistěte. Vyměňte filtr čerpadla, očistěte měkkým kartáčkem (nutno zakoupit samostatně) a opláchněte. Osušte a nainstalujte zpět.

POZNÁMKA: V žádném případě nelijte vodu na filtr čerpadla během instalace.

4. Pokyny pro čištění povrchu

Povrch zařízení čistěte podle potřeby čistým, vlhkým a měkkým hadříkem. **V žádném případě nepoužívejte saponáty, nadměrné množství vody, impregnované hadříky, abrazivní čisticí prostředky nebo spreje.**

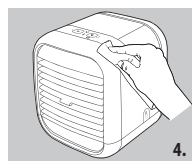
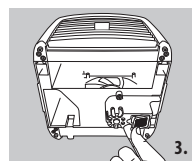
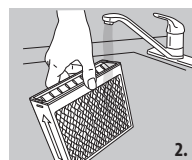
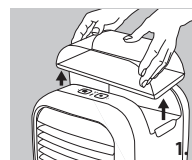

Skladování diskrétního ochlazovače vzduchu: Vyčistěte zásobník a vodní jímku roztokem octa a vody v poměru 50/50. Otrěte vnitřní stranu horního krytu měkkým a vlhkým hadříkem. Opláchněte chladicí kazetu vodou a nechte volně uschnout. Před uložením do originální krabice všechny součásti důkladně opláchněte a nechte zcela uschnout. Skladujte na chladném a suchém místě.

ŘEŠENÍ POTÍŽÍ

PROBLÉM	MOŽNÁ PŘÍČINA	ŘEŠENÍ
Není napájení	<ul style="list-style-type: none"> • Zařízení není zapojené do zásuvky • Zařízení není napájeno • Horní kryt není správně usazen 	<ul style="list-style-type: none"> • Připojte zařízení k elektrické zásuvce • Stisknutím vypínače zapněte zařízení • Zkontrolujte obvody a pojistky nebo vyzkoušejte jinou elektrickou zásuvku • Sejměte horní kryt a znovu správně usadte
Zvláštní zápach	<ul style="list-style-type: none"> • Nová chladicí kazeta • Znečištěný zásobník nebo vodní jímka zařízení • Stará voda v zásobníku nebo v jímce 	<ul style="list-style-type: none"> • Z chladicí kazety může vycházet mírný zápach, který během několika dní zmizí • Postupujte podle pokynů v části Čištění a údržba
Zbarvení vody v jímce	<ul style="list-style-type: none"> • Nová chladicí kazeta 	<ul style="list-style-type: none"> • Během několika dní provozu zbarvení zmizí
Vodní kámen na chladicí kazetě	<ul style="list-style-type: none"> • Tvrdá voda 	<ul style="list-style-type: none"> • Použijte destilovanou vodu
Nechladí	<ul style="list-style-type: none"> • Došla voda • Mimo doporučenou zónu chlazení • Nízká okolní teplota a/nebo vysoká vlhkost • Ucpaný filtr čerpadla 	<ul style="list-style-type: none"> • Naplňte zásobník vody • Použijte zařízení v dosahu 4 stopy/1,2 m od přední mřížky • Použijte v teplejším a/nebo méně vlhkém prostředí • Vycištěte filtr čerpadla podle pokynů v části Čištění a údržba
Po výměně chladicí kazety svítí indikátor LED výměny kazety	<ul style="list-style-type: none"> • Nebylo použito tlačítko resetování chladicí kazety 	<ul style="list-style-type: none"> • Zapněte zařízení a potom stiskněte a podržte tlačítko resetování chladicí kazety po dobu 5 sekund, dokud indikátor LED nezačne blikat

HASZNÁLAT ELŐTT OLVASSA EL AZ ÖSSZES ÚTMUTATÓT. TEGYE EL AZ ÚTMUTATÓKAT A KÉSŐBBI HASZNÁLATHOZ.

FONTOS ÓVINTÉZKEDÉSEK

ELEKTROMOS KÉSZÜLÉKEK HASZNÁLATAKOR, KÜLÖNÖSEN GYERMEKEK JELENLÉTÉBEN MINDIG TARTSA BE AZ ALAPVETŐ BIZTONSÁGI ÓVINTÉZKEDÉSEKET, AZ ALÁBBIKAT IS IDEÉRTVE:

- MINDIG azonnal húzza ki a készüléket az elektromos aljzathból a használatot követően, és a tisztítást megelőzően. Minden gombot állítson „OFF” (kikapcsolás) helyzetbe, majd húzza ki a dugót az aljzathból.
- SOHA ne hagyja a bedugott készüléket felügyelet nélkül. Húzza ki az aljzathból, ha nem használja, valamint alkatrészek vagy kiegészítők fel- és leszerelése előtt.
- A készüléket csak abban az esetben használhatják 13 évesnél fiatalabb gyermekek és csökkent fizikai, érzékelési vagy mentális képességekkel rendelkezők, illetve olyan személyek, akik nincsenek kellő gyakorlat vagy tudás birtokában, ha a biztonságukért felelős személy felügyelete alatt állnak, aki ismerteti a készülék biztonságos használatát, illetve ha megértették a használattal járó veszélyeket. Gyermekek nem játszhatnak a készülékkel. A tisztítást és a felhasználói karbantartást gyermekek kizárólag felügyelet mellett végezhetik el.
- NE nyúljon a készülék után, ha az vízbe vagy más folyadékba esett. Azonnal kapcsolja le az áramot, és húzza ki a készüléket. Tartsa szárazon – NE használja nedves vagy nyirkos környezetben.
- SOHA NE dugjon tűt vagy más fémből készült eszközt a készülékbe.

- A készüléket rendeltetésszerűen, a kézikönyvben leírtak szerint használja. NE használjon a HoMedics által nem javasolt kiegészítőket.
- SOHA NE használja a készüléket, ha annak vezetéke vagy dugója sérült, ha nem működik megfelelően, ha leesett vagy megsérült, illetve ha vízbe esett. Juttassa vissza a HoMedics szervizközpontjába vizsgálat és javítás céljából.
- A kábelt tartsa távol forró felületektől.
- A túlzott használat a készülék túlzott felmelegedéséhez és rövidebb élettartamához vezethet. Ez esetben fejezze be a használatot, és hagyja lehűlni a készüléket, mielőtt újra használatba venné.
- SOHA NE ejtsen bele és ne tegyen semmilyen tárgyat a készülék nyílásába.
- NE használja olyan helyen, ahol aeroszolt (sprayt) használnak, illetve ahol oxigént juttatnak a légkörbe.
- NE használja takaró vagy párna alatt. Túlzott felmelegedés következhet be, ami tüzet, áramütést vagy sérülést okozhat.
- NE vigye a készüléket a vezetéknel fogva, és ne használja a vezetéket markolatként.
- NE használja a szabadban.
- NE préselje össze.
- A készülék 220-240 V AC tápellátást igényel.
- NE próbálja a készüléket megjavítani. Nem tartalmay a felhasználó által javítható alkatrészeket. Javításhoz küldje be a HoMedics szervizközpontba. A készülék minden javítását kizárólag a HoMedics arra jogosult szakembere végezheti el.
- NE álljon rá a készülékre. A készüléket csak a padlón, ágyon stb. használja.
- Soha ne takarja el a készülék szellőzőnyílásait, és ne tegye a készüléket puha felületre, például ágyra vagy kanapéra.

Ügyeljen arra, hogy a szellőzőnyílásokba ne kerüljön szősz, haj stb.

- Ne tárolja a készüléket olyan helyen, és ne helyezze olyan helyre, ahonnan leeshet, vagy ahonnan fürdőkádba vagy mosogatóba eshet. Ne tegye vagy ne dobja bele vízbe vagy más folyadékba.
- A fent leírtak be nem tartása esetén tűz vagy sérülés keletkezhet.

BIZTONSÁGI ÓVINTÉZKEDÉSEK:

KÉRJÜK, A KÉSZÜLÉK HASZNÁLATA ELŐTT FIGYELMESEN OLVASSA EL EZT A SZAKASZT.

- **Ha bármilyen aggodalma van egészségével kapcsolatban, a készülék használata előtt forduljon orvosához.**
- A készüléket SOHA NE használja olyan személy, akinek fizikai gyengesége korlátozhatja a kezelőszervek megfelelő használatát, vagy a teste alsó részén érzékelési hiányosságokkal küzd.
- Ha a készülék túlzottan forró, kapcsolja ki a tápellátást, és forduljon a HoMedics szervizközpontjához.
- A készülék kizárólag háztartásokban, nem professzionális célokra használható.
- Ne vezesse a hálózati kábelt szőnyeg alatt. Ne takarja el a kábelt szőnyeggel, futószőnyeggel vagy hasonló tárggyal. Ne vezesse a kábelt bútor vagy elektromos készülék alatt. Ne helyezze a kábelt olyan forgalmas helyre, ahol megbotolhatnak benne.
- Működés közben ne döntse meg és ne mozgassa a hűtőberendezést. Áthelyezés előtt kapcsolja ki a készüléket és húzza ki a csatlakozódugaszt.
- A hűtőberendezés csatlakozódugóját mindig közvetlenül fali csatlakozóaljzatba dugja. Soha ne használjon hosszabbítókábelt.

KARBANTARTÁS:

Tisztítás

Húzza ki a készüléket a konnektorból, és puha, nedves kendővel tisztítsa meg a szövetet, ha szükséges. Soha ne áztassa el az anyagot, és ne használjon agresszív tisztítószereket. Egyéb karbantartásra nincs szükség.

Tárolás

A készüléket tegye a dobozába vagy egy biztonságos, száraz, hűvös helyre. Kerülje a készülék érintkezését éles vagy hegyes tárgyakkal, amik elvághatják vagy kilyukaszthatják a szövetfelületet. A kábeltörés elkerülése érdekében NE tekerje a tápkábelt a készülék köré. NE akassza fel a készüléket a kábelnél fogva.

A WEEE magyarázata

 Ez a jelölés azt jelzi, hogy a készüléket nem szabad háztartási hulladékként kezelni az EU-ban. A környezet és az emberi egészség kontroll nélküli hulladékelhelyezésből eredő károsodásának megelőzése érdekében a készüléket felelősségteljesen hasznosítsa újra, hogy elősegítse az anyagok fenntartható újrafelhasználását. A használt készüléket vigye a megfelelő gyűjtőhelyre, vagy forduljon a kereskedőhöz, akitől a készüléket vásárolta. Ők átveszik a készüléket a környezetbarát újrahasznosítás céljából.

A TERMÉK FUNKCIÓI:

A HoMedics MyChill™ Indoor Personal Space Cooler hűtőberendezés rendeltetése szerint 6,6°C-ig hűti le a levegő hőmérsékletét és hűtési hatóköre a berendezés elejétől akár 1,2 méter. A hűtési hatékonyság a relatív páratartalom csökkenésével együtt nő. Minél szárazabb a levegő, annál hatékonyabb a hűtés. A relatív páratartalom csökkenésével együtt csökken a hűtési hatékonyság. A hűtőberendezés meleg és kevésbé párás beltéri környezetben a leghatékonyabb, ahol a páratartalom kevesebb, mint 60%.

Használható irodában, hálószobában, ágy mellett, konyhában, vagy bárhol, ahol a beltéri levegőt hűteni szeretné.

A HoMedics MyChill™ Indoor Personal Space Cooler hűtőberendezés természetes és hatékony hűtést biztosít, alacsony áramfogyasztással rendelkezik, nem használ kompresszort és semmiféle ózonréteg károsító hűtőközeget.

Vízartály

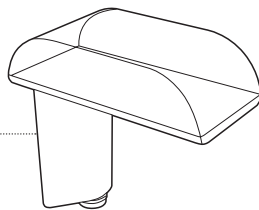

Tartálysapka



Vezérlőpanel (a
részleteket lásd alább)

Felső burkolat

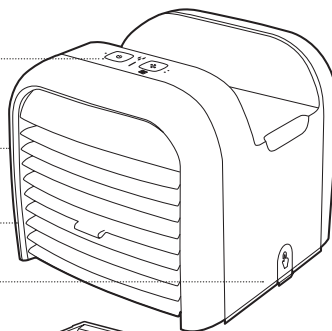

Állítható
szellőzőnyílás

Kioldógombok (x2)

Hűtőpatron

Vízgyűjtő

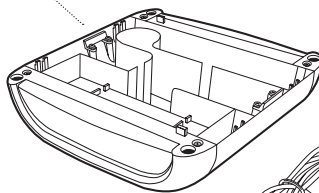
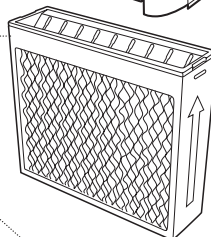

Tápegység

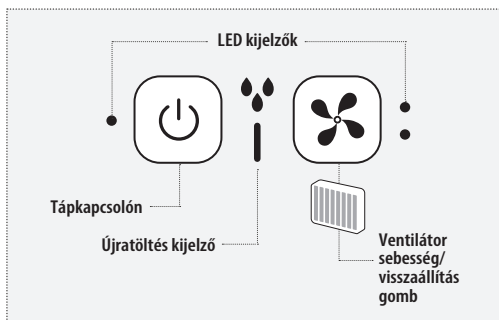
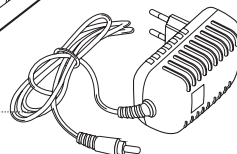

FELTÖLTÉS:

Figyelem: Mielőtt a berendezést vízzel feltöltené, húzza ki a tápegységet a fali csatlakozóaljzattól és a berendezésből.

Megjegyzés: Mindig két kézzel emelje meg a berendezést.

A hűtőberendezés elhelyezése

Helyezze a hűtőberendezést a kívánt helyre mielőtt megkezdené a víz feltöltését. A berendezés előlapjának a kívánt hűtési helytől legfeljebb 1,2 méter távolságra kell lennie. Azt javasoljuk, hogy helyezzen vízálló lemezt a berendezés alá.

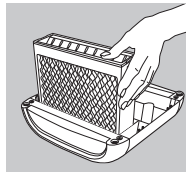

1. A hűtőpatront a felfele néző 'V'-alakú szellőzőnyílásokba kell helyezni. **Ne használja a berendezést hűtőpatron nélkül.**

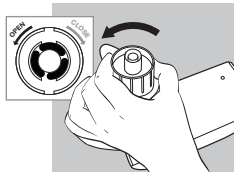

2. Távolítsa el a víztartályt és fordítsa a tartályt fejjel lefelé - távolítsa el a tartálypsapkát az óra járásával ellentétes irányba elfordítva.

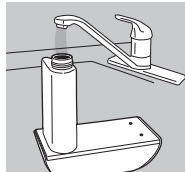

3. Töltse fel a víztartályt tiszta, hideg (nem hűtött) vízzel. Fokozott vízkeménység esetén desztillált víz használata javasolt. **Ne használjon semmiféle adalékanyagot és ne cseppentsen illóolajat a vízbe. Néhány csepp is károsítja a berendezést.**

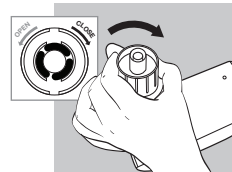

4. Helyezze vissza a tartálypsapkát, az óra járásának irányába elfordítva, amíg szorosan illeszkedik. **Ne húzza túl szorossra.**



5. Helyezze a tartályt a MyChill nyílásba, ellenőrizze, hogy a tartály pontosan illeszkedik. A víz elkezd átfolyni a vízgyűjtőbe.

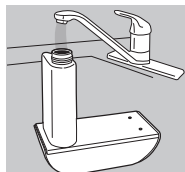

6. Amint az összes víz átfolyt a víztartályba, távolítsa el a víztartályt és töltsé fel újra a 2-5 lépések elvégzésével amíg a víztartály és vízgyűjtő teljesen megtelik.

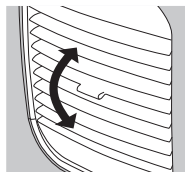

7. Állítsa be az előlő szellőzőnyílásokat felfele vagy lefele, a kívánt irányba.

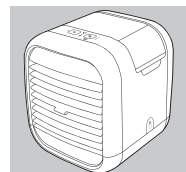

8. A hűtőberendezés készen áll a használatra.

HASZNÁLAT:

Csatlakoztassa a tápegységet a berendezés hátuljához és a másik végét a hálózati csatlakozóaljzathoz.

Sebesség beállítás

1. Bekapcsoló gomb a berendezés ki/be kapcsolásához. Nyomja meg egyszer. A ventilátor motor ALACSONY sebességen indul, világító LED fénnel.

2. A ventilátor sebesség ALACSONY fokozatra állításához nyomja meg a gombot, MAGAS fokozatra állításához nyomja meg kétszer, illetve a funkció ismétléséhez nyomja meg újra.

Alacsony vízszint kijelző

A berendezés alacsony vízszint kijelzővel van felszerelve. A kijelző piros színnel villog, ha a víztartályt fel kell tölteni. A szivattyú automatikusan kikapcsol, miközben a ventilátor tovább működik. Ekkor, kérjük kapcsolja ki a berendezést és húzza ki a csatlakozót amíg feltölti a tartályt. Amint a feltöltött tartályt behelyezte a berendezésbe és újra bekapcsolta a berendezést, az alacsony

vízszint kijelző kikapcsol és a szivattyú bekapcsol.

A hűtőberendezés egy biztonsági funkcióval rendelkezik, amely automatikusan kikapcsolja a berendezést ha a vízgyűjtő felső burkolatát eltávolítják.

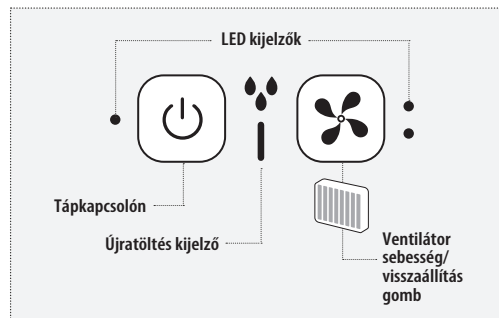

A HŰTŐPATRONOK CSERÉJE

Az optimális teljesítmény eléréséhez cserélje ki a hűtőpatront minden hűtési szezonban vagy 540 óra üzemidő eltelte után. A MyChill Personal Space Cooler hűtőberendezés Cserélje ki a hűtőpatront LED kijelzővel rendelkezik, amely 540 üzemóra után piros fénnel jelzi, hogy ki kell cserélni a hűtőpatront.

Eredeti HoMedics # PP-PAC25FLTR csere hűtőpatron beszerzéséhez látogasson el a kereskedésbe, ahol a MyChill Personal Space Cooler berendezést vásárolta.

MEGJEGYZÉS: Fokozott vízkéménység esetén előfordulhat, hogy a hűtőpatront gyakrabban kell cserélni. Ezekben az esetekben vízkő lerakódás látható a hűtőpatronon, amely idővel korlátozza a légáramlást.

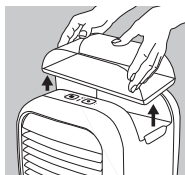

1. Húzza ki a tápegységet a fali csatlakozóaljzatból és a berendezésből. Távolítsa el a víztartályt a felső burkolatból.

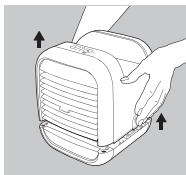

2. Nyomja meg mindkét oldalon a kioldógombokat, és lassan emelje fel a felső fedelet, elegendő időt hagyva, hogy a víz kifolyhasson.

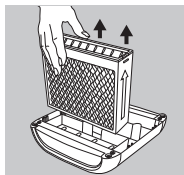

3. A víztartályban maradt vizet öntse ki, majd távolítsa el a régi hűtőkazettát, és dobja el.

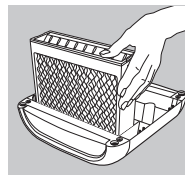

4. Helyezze be az új hűtőpatront. A hűtőpatront a felfele néző 'V'-alakú szellőzőnyílásba kell helyezni.

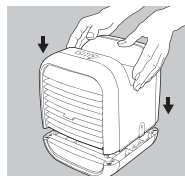

5. Helyezze vissza a felső burkolatot a vízigyjűtőre.

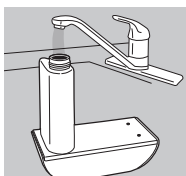

6. Töltse fel újra a víztartályt és vízigyjűtőt, a 'Feltöltés' részben leírtak szerint.

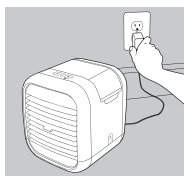

7. A működés folytatásához csatlakoztassa a tápegységet a berendezés hátuljához és a másik végét a hálózati csatlakozóaljzathoz.

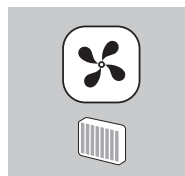

8. Kapcsolja be a berendezést, majd nyomja meg és tartsa lenyomva a Hűtőpatron visszaállítás gombot 5 másodpercig. A LED kijelző villogással jelzi a hűtőpatron cseréje időzítő visszaállítását.

TISZTÍTÁS ÉS ÁPOLÁS

VIGYÁZAT: A berendezés tisztítása előtt húzza ki a tápegységet a fali csatlakozóaljzathoz és a berendezésből.

1. A tartály és a vízigyjűtő tisztítása

Távolítsa el a víztartályt a hűtőberendezésből kiemelve a fő egységből. Csavarja ki a tartállyapokát és öblítse ki a tartály belsejét tiszta vízzel. Újratöltés előtt ürítse ki, öblítse le és szárítsa meg a tartályt, tartállyapokát és vízigyjűtőt. A vízkő és lerakódások eltávolításához a tartályt és vízigyjűtő belsejének tisztításakor használjon 50/50 arányban kevert ecetet és langyos vizet

2. A hűtőpatron tisztítása

Öblítse le tiszta vízzel

3. A szivattyú szűrő tisztítása

Ellenőrizze és tisztítsa meg a szivattyú szűrőt szükség szerint.

Vegye ki a szivattyú szűrőt, mossa meg egy puha sörtéjű kefével (nem tartozék) és öblítse le. Szárítsa meg és helyezze vissza a berendezésbe.

MEGJEGYZÉS: Ne engedjen vizet a berendezésbe szerelt szivattyú szűrőre.

4. A felület tisztítása

A berendezés felületét tiszta, nedves, puha kendővel tisztítsa, szükség szerinti gyakorisággal. **Ne használjon mosószert, túl**

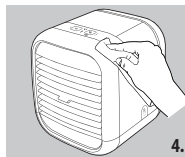
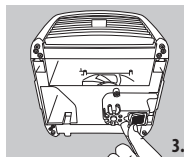
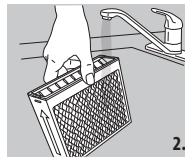
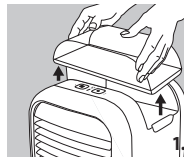

sok vizet, vegyi anyaggal bevont törlerkendőt, maró hatású anyagokat vagy spray-eket.

A hűtőberendezés tárolása: Tisztítsa meg a tartályt és vízigyjűtőt ecet és víz 50/50 keverékével. Törölje le a felső burkolat alját egy puha, nedves ronggyal. Öblítse le a hűtőpatront vízzel és hagyja megszáradni. Alaposan öblítse le és várja meg amíg az összes része teljesen megszárad mielőtt visszahelyezné az eredeti dobozába. Hűvös, száraz helyen tárolja.

HIBAELHÁRÍTÁS

PROBLÉMA	LEHETSÉGES OK	MEGOLDÁS
Nincs tápellátás	<ul style="list-style-type: none"> • Elfelejtette bedugni a hálózati csatlakozókábelt • A berendezés nem kap áramot • A felső burkolat nincs megfelelően elhelyezve 	<ul style="list-style-type: none"> • Csatlakoztassa a készüléket az elektromos hálózathoz. • A bekapcsoló gomb megnyomásával kapcsolja be a berendezést • Ellenőrizze az áramköröket és biztosítékokat vagy csatlakoztassa egy másik aljzathoz • Vegye le a felső burkolatot és helyezze vissza
Különös szag	<ul style="list-style-type: none"> • Új hűtőpatron • A berendezés tartálya vagy vízgyűjtője szennyezett • A tartályban vagy gyűjtőben lévő víz állott 	<ul style="list-style-type: none"> • A hűtőpatron enyhe szagot áraszthat amely néhány nap elteltével megszűnik • Kövesse a tisztítás és ápolás részben leírt útmutatást
A tartályban lévő víz elszíneződött	<ul style="list-style-type: none"> • Új hűtőpatron 	<ul style="list-style-type: none"> • Az elszíneződés néhány percnyi működés után megszűnik
Vízkezelés a hűtőpatronon	<ul style="list-style-type: none"> • Kemény a víz 	<ul style="list-style-type: none"> • Használjon desztillált vizet
A berendezés nem hűt	<ul style="list-style-type: none"> • Kifogyott a víz • A berendezés kívül esik az ajánlott hűtési zónán • Alacsony környezeti hőmérséklet és/vagy magas páratartalom • A szivattyú szűrő eltömődött 	<ul style="list-style-type: none"> • Tölts fel újra a víztartályt • A berendezés elülső rácsának a hűtött helytől legfeljebb 1,2 méter távolságra kell lennie • Használja melegebb és/vagy kevésbé nedves környezetben • Tisztítsa meg a szivattyú szűrőt a Tisztítás és ápolás részben leírtak szerint
A hűtőpatron csere LED kijelző a hűtőpatron cseréje után is világít	<ul style="list-style-type: none"> • Nem nyomta meg a hűtőpatron visszaállítás gombot 	<ul style="list-style-type: none"> • Kapcsolja be a berendezést, majd nyomja meg és tartsa lenyomva a Hűtőpatron visszaállítás gombot 5 másodpercig, amíg a LED kijelző villog

PRED POUŽITÍM SI PREČÍTAJTE VŠETKY POKYNY. ULOŽTE TIETO POKYNY NA BUDÚCE POUŽITIE.

DÔLEŽITÉ BEZPEČNOSTNÉ OPATRENIA

PRI POUŽÍVANÍ ELEKTRICKÝCH VÝROBKOV, NAJMÄ KEĎ SÚ V DOMÁCNOSTI DETI, MUSÍTE VŽDY DODRŽIAVAŤ ZÁKLADNÉ BEZPEČNOSTNÉ OPATRENIA VRÁTANE NASLEDUJÚCICH:

- VŽDY odpojte zariadenie od elektrickej siete ihneď po použití a tiež pred čistením. Pred odpojením vypnite všetky ovládacie prvky a potom zariadenie vytriahnite z elektrickej zásuvky.
- NIKDY nenechávajte zariadenie bez dozoru, keď je zapojené do elektrickej siete. Zariadenie odpojte z elektrickej zásuvky, vždy keď sa nepoužíva, a tiež pri pridávaní alebo odoberaní častí alebo vybavenia.
- Toto zariadenie môžu používať deti staršie ako 13 rokov a osoby so zníženými fyzickými, zmyslovými alebo mentálnymi schopnosťami či s nedostatkom skúseností a znalostí, avšak iba pokiaľ sú pod dohľadom alebo pokiaľ im boli poskytnuté inštrukcie týkajúce sa bezpečného používania zariadenia a chápu možné riziká. Nedovoľte deťom, aby sa so zariadením hrali. Deti nesmú bez dozoru zariadenie čistiť a prevádzať bežnú údržbu.
- NEVYŤHAJUJTE zariadenie, ktoré spadlo do vody alebo inej tekutiny. Vypnite elektrické ističe a okamžite ho odpojte od elektrickej zásuvky. Uchovávajte v suchu – NEPOUŽÍVAJTE vo vlhkých ani mokrych podmienkach.
- NIKDY nevkładajte do zariadenia kolíky ani iné kovové predmety.
- Zariadenie nepoužívajte na iný účel, ako je uvedený v tejto brožúre. NEPOUŽÍVAJTE vybavenie iné ako odporúčané spoločnosťou HoMedics.

- NIKDY nepoužívajte zariadenie, ktoré má poškodený kábel alebo zástrčku, ak správne nefunguje, ak spadlo alebo bolo poškodené alebo ak spadlo do vody. V takom prípade ho vráťte do servisného strediska spoločnosti HoMedics na odskúšanie a opravu.
- Udržiavajte kábel ďalej od vyhrievaných povrchov.
- Nadmerné používanie môže viesť k nadmernému zahrievaniu a skráteniu životnosti výrobku. V takom prípade prestaňte jednotku používať a pred ďalším použitím ju nechajte vychladnúť.
- NIKDY nevhadzujte ani nevkładajte žiadne predmety do žiadnych otvorov.
- NEPOUŽÍVAJTE zariadenie v priestoroch, kde sa používajú aerosóly (spreje) alebo sa privádza kyslík.
- NEPOUŽÍVAJTE zariadenie pod dekou ani vankúšom. Nadmerné teplo môže spôsobiť požiar, smrť v dôsledku zásahu elektrickým prúdom alebo zranenie osôb.
- NEPRENÁŠAJTE toto zariadenie za kábel ani nepoužívajte kábel ako rukoväť.
- Zariadenie NEPOUŽÍVAJTE vonku.
- NEDRVTE.
- Tento výrobok potrebuje napájanie striedavým prúdom s napätím 220-240 V.
- Zariadenie sa NEPOKÚŠAJTE opraviť. Neobsahuje žiadne časti, ktoré by mohol opraviť používateľ. V prípade potreby opravy pošlite zariadenie do servisného strediska spoločnosti HoMedics. Servis tohto zariadenia môže vykonávať iba autorizovaný servisný personál spoločnosti HoMedics.
- Na túto zdravotnú pomôcku NESTÚPAJTE. Smie sa používať len na podlahe, posteli a pod.
- Nikdy neblokujte otvory zariadenia ani ho neumiestňujte na mäkký povrch, ako je posteľ alebo pohovka. Udržiavajte otvory bez prachu, vlasov a pod.

- Zariadenie neuchovávajte na miestach, z ktorých môže spadnúť alebo byť stiahnuté do vane alebo umývadla. Do zariadenia nenalievajte vodu ani iné tekutiny.
- Nedodržanie uvedeného môže mať za následok riziko požiaru alebo úrazu.

BEZPEČNOSTNÉ UPOZORNENIA:

PRED POUŽITÍM ZARIADENIA SI POZORNE PREČÍTAJTE TÚTO ČASŤ.

- **Ak máte akékoľvek obavy o svoje zdravie, poraďte sa pred použitím tohto zariadenia s lekárom.**
- Toto zariadenie nesmie ZA ŽIADNYCH OKOLNOSTÍ používať osoba trpiaca ochorením, ktoré by ju obmedzilo v schopnosti ovládať ovládacie prvky, alebo ktorá má obmedzenú myslovú schopnosť v dolnej polovici tela.
- Ak máte pocit, že pomôcka je príliš horúca, odpojte ju od elektrickej siete a obráťte sa na servisné stredisko spoločnosti HoMedics.
- Toto zariadenie je určené len na osobné, nie profesionálne použitie.
- Napájací kábel nevedzte pod kobercom. Napájací kábel neprikrývajte rohožami, behúňmi alebo podobnými predmetmi. Napájací kábel nevedzte pod nábytkom alebo spotrebičmi. Napájací kábel neumiestňujte do priestorov so zvýšeným pohybom, kde môže dôjsť k zakopnutiu o kábel.
- Keď je chladič osobného priestoru v prevádzke, nenakláňajte ho ani nepresúvajte. Pred presunom chladiča osobného priestoru vyťahnite zástrčku zo zásuvky.
- Chladič osobného priestoru vždy pripájajte priamo do stenovej zásuvky. Nikdy nepoužívajte predlžovací kábel.

ÚDRŽBA:

Čistenie

Zdravotnú pomôcku odpojte od sieťovej zásuvky a ak je poťah nutne vyčistiť, použite mäkkú vlhkú handričku. Podložku nikdy nenamočte ani nepoužívajte silné chemické čistiace prostriedky. Pomôcka si nevyžaduje žiadnu inú údržbu.

Skladovanie

Zdravotnú pomôcku uložte do pôvodnej škatule alebo na bezpečné suché a chladné miesto. Zabráňte kontaktu s ostrými okrajmi alebo špicatými predmetmi, ktoré by textilný poťah mohli prerezať alebo prederaviť. Napájací kábel nikdy neomotávajte okolo pomôcky, mohlo by dôjsť k jeho zalomeniu. NEVEŠAJTE jednotku za šnúru.

Vysvetlenie k smernici OEEZ

 Toto označenie pripomína, že výrobok sa v EÚ nemá likvidovať s komunálnym odpadom. Ak chcete predchádzať možnému poškodeniu životného prostredia alebo ľudského zdravia z dôvodu neregulovaného nakladania s odpadom, výrobok odovzdajte na recykláciu. Podporíte tak trvalo udržateľné opätovné využitie materiálových zdrojov. Použitý výrobok odnesť do príslušného recyklačného strediska alebo sa obráťte na predajňu, v ktorej ste ho zakúpili. Predajca môže sprostredkovať odovzdanie výrobku na ekologicky bezpečnú recykláciu.

VLASTNOSTI PRODUKTU:

Tento interiérový chladič osobného priestoru HoMedics MyChill™ je určený na znižovanie teploty až o 6,6 °C a má relaxačný chladiaci účinok až 1,2 m od prednej časti jednotky. Chladiaci účinok rastie s poklesom relatívnej vlhkosti. Čím suchší vzduch, tým silnejšie chladenie dosiahnete. Čím vyššia relatívna vlhkosť, tým slabšie chladenie dosiahnete. Chladič osobného priestoru je najúčinnnejší, keď sa používa v teplejších a menej vlhkých podmienkach v interiéri, kde vlhkosť nepresahuje 60 %. Je určený na použitie v kancelárii, izbe, spálni, kuchyni a kdekolvek, kde potrebujete ochladiť osobný priestor v interiéri. Interiérový chladič osobného priestoru HoMedics MyChill™ zabezpečuje prirodzené a účinné chladenie, má malú spotrebu energie, nemá kompresor a nepoužíva žiadne chladiace látky poškodzujúce ozónovú vrstvu.

Nádrž na vodu

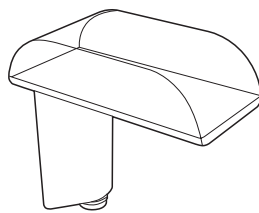

Uzáver nádrže



Ovládací panel
(podrobnosti
nižšie)

Vrchný kryt

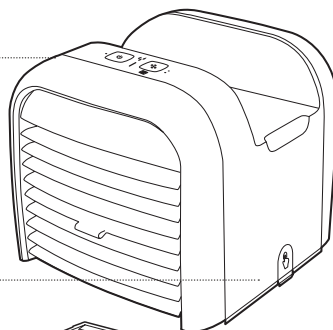

Nastaviteľný
prieduch

Uvoľňovacie tlačidlá
(x2)

Chladiaca kazeta

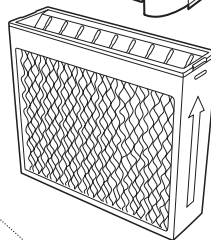

Zásobník na vodu

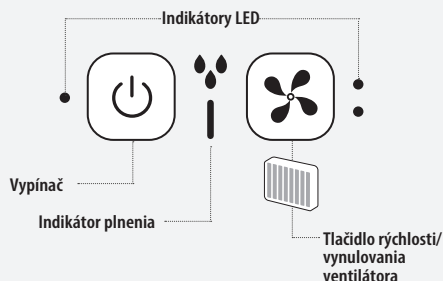
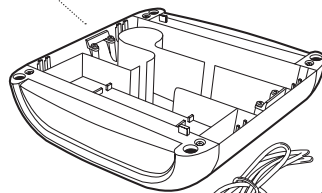

Napájací
adaptér

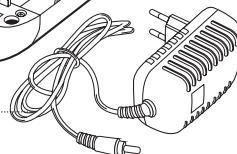

SPÔSOB PLNENIA:

Upozornenie: Pred naplnením jednotky vodou odpojte napájací adaptér zo stenovej zásuvky a z jednotky.

Poznámka: Na prenášanie jednotky vždy používajte dve ruky.

Umiestnenie chladiča osobného priestoru

Pred naplnením chladiča osobného priestoru vodou ho umiestnite na požadované miesto. Predná časť jednotky by mala byť umiestnená max. 1,2 m od požadovanej osobnej chladiacej zóny. Odporúčame pod jednotku umiestniť vodotesnú podložku.

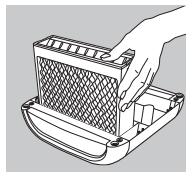

1. Dbajte na to, aby chladiaca kazeta bola umiestnená priechodmi tvaru V smerujúcimi nahor. **Jednotku nikdy nepoužívajte bez chladiacej kazety.**

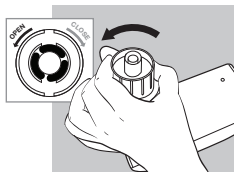

2. Odstráňte nádrž na vodu a otočte nádrž dnom hore – odstráňte uzáver nádrže jeho otočením proti smeru pohybu hodinových ručičiek.

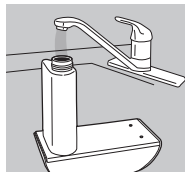

3. Naplňte nádrž na vodu čistou chladnou (nie studenou) vodou. Ak žijete v oblasti s tvrdou vodou, odporúčame použiť destilovanú vodu. **Nikdy nepoužívajte žiadne prísady, ani nepridávajte do vody éterické oleje. Dokonca aj niekoľko kvapiek poškodí jednotku.**

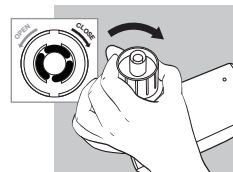

4. Znova nasadte uzáver nádrže otáčaním v smere pohybu hodinových ručičiek, kým sa neutesní. **Nedotahujte ho príliš silno.**



5. Vložte nádrž do dutiny chladiča MyChill a skontrolujte, či je nádrž pevne zasadená. Voda začne prechádzať do zásobníka na vodu.

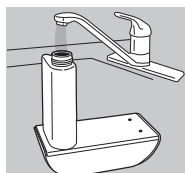

6. Keď voda prestane vytekať do zásobníka na vodu, vyberte nádrž na vodu a naplňte ju podľa krokov 2 až 5, kým nebudú nádrž na vodu a zásobník na vodu úplne plné.

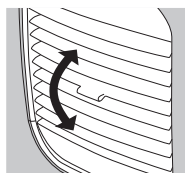

7. Nastavte predné priechody smerom nahor alebo nadol, aby smerovali prúdenie vzduchu podľa potreby.

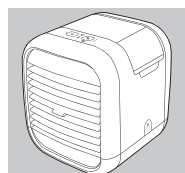



8. Váš chladič osobného priestoru je pripravený na použitie.

POUŽITIE:

Zapojte napájací adaptér do zadnej časti jednotky a druhý koniec do domácej elektrickej zásuvky.

Nastavenie rýchlosti

1. Hlavný spínač  na ovládanie funkcie zapnutia/vypnutia. Stlačte raz. Motor ventilátora sa pustí na nízkej rýchlosti, s rozsvieteným indikátorom LED.

2. Jedným stlačením tlačidla  nastavíte rýchlosť ventilátora na nízku rýchlosť, dvojitým stlačením na vysokú rýchlosť a ďalším stlačením zopakujete funkciu.

Indikátor nízkej hladiny vody

Toto zariadenie je vybavené indikátorom plnenia pri nízkej hladine vody. Keď bliká červenou farbou, signalizuje, že je potrebné naplniť nádrž na vodu. Čerpadlo sa automaticky vypne, zatiaľ čo ventilátor pokračuje v prevádzke. V tomto momente vypnite zariadenie a odpojte ho, aby ste mohli naplniť nádrž. Po vložení plnej nádrže do jednotky a opätovnom zapnutí jednotky sa indikátor nízkej hladiny vody vynuluje a zapne sa čerpadlo.

Chladič osobného priestoru je vybavený bezpečnostným zariadením, ktoré automaticky vypne jednotku po odstránení horného krytu zo zásobníka na vodu.

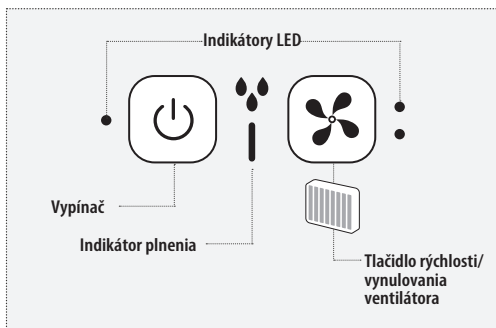

VÝMENA CHLADIACICH KAZIET

Chladiacu kazetu vymieňajte sezónne alebo po 540 hodinách používania, dosiahnete tak optimálny výkon. Chladič osobného priestoru MyChill je vybavený indikátorom výmeny chladiacej kazety, ktorý sa rozsvieti červenou farbou po 540 hodinách prevádzky, čo signalizuje, že chladiacu kazetu treba vymeniť.

Ak chcete zakúpiť originálnu náhradnú chladiacu kazetu HoMedics, model č. PP-PAC25FLTR, obráťte sa na predajcu, kde ste zakúpili chladič osobného priestoru MyChill.

POZNÁMKA: Ak žijete v oblasti s tvrdou vodou, možno ju budete musieť vymieňať častejšie. V takýchto prípadoch zistíte, že na chladiacej kazete sa usadzujú minerály, ktoré môžu časom obmedziť tok vzduchu.



1. Odpojte napájací adaptér zo steny a z jednotky. Vyberte nádrž na vodu z vrchného krytu.

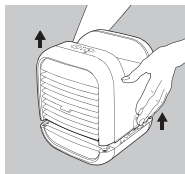

2. Na oboch stranách stlačte uvoľňovacie tlačidlá a opatrne nadvihnite horný kryt. Počkajte, pokiaľ voda nevytečie.

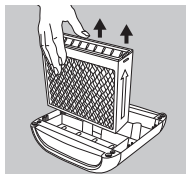

3. Zo zásobníka vody vylejte všetku prebytočnú vodu, potom odmontujte starú chladiacu kazetu a vyradte ju.

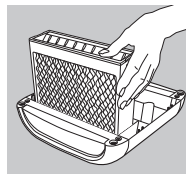

4. Vsadte novú chladiacu kazetu. Dbajte na to, aby chladiaca kazeta bola umiestnená priechodmi tvaru V smerom nahor.



5. Znova nasadte vrchný kryt na zásobník na vodu.

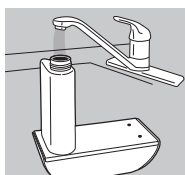

6. Naplňte nádrž na vodu z zásobníka podľa popisu v časti „Spôsob plnenia“.

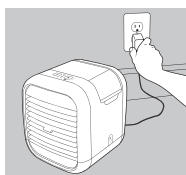

7. Zapojte napájací adaptér do zadnej časti jednotky a druhý koniec do domácej elektrickej zásuvky a prevádzka sa obnoví.

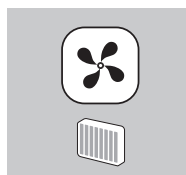

8. Zapnite jednotku a stlačte a 5 sekúnd podržte tlačidlo vynulovania chladiacej kazety. Indikátor LED bude blikať, čo signalizuje, že časovač výmeny chladiacej kazety bol vynulovaný.

ČISTENIE A ÚDRŽBA

UPOZORNENIE: Pred čistením jednotky vypnite napájanie a odpojte napájací adaptér zo stenej zásuvky a z jednotky.

1. Čistenie nádrže a zásobníka

Vyberte nádrž na vodu z chladiča osobného priestoru – vyzdvihnite ju z hlavnej jednotky. Odskrutkujte uzáver nádrže a opláchnite vnútro nádrže čistou vodou. Pred naplnením vyprázdnite, vypláchnite a vysušte nádrž, uzáver nádrže a zásobník na vodu. Ak chcete odstrániť akýkoľvek povlak alebo nánosy, použijete zmes 50/50 bieleho octu a vlažnej vody a podľa potreby vyčistíte vnútro nádrže a zásobníka

2. Čistenie chladiacej kazety

Opláchnite čistou vodou

3. Čistenie filtra čerpadla

Podľa potreby skontrolujte a vyčistite filter čerpadla. Odstráňte filter čerpadla, vyčistite ho kefkou s jemnými štetinami (nie je súčasťou dodávky) a opláchnite. Vysušte a znova nainštalujte.

POZNÁMKA: Počas inštalácie nikdy nepúšťajte vodu cez filter čerpadla.

4. Čistenie povrchu

Tak často, ako je potrebné, vyčistite povrch jednotky čistou, vlhkou, mäkkou tkaninou. **Nikdy nepoužívajte čistiace prostriedky,**

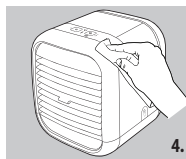
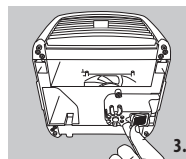
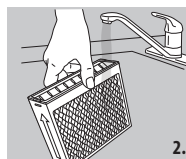
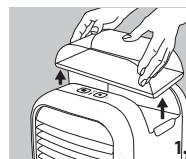

prebytočnú vodu, impregnované tkaniny, drsné čistiace prostriedky alebo spreje.

Uskladnenie chladiča osobného priestoru: Vyčistite nádrž a zásobník na vodu so zmesou 50/50 bieleho octu a vody. Utrite spodnú stranu vrchného krytu jemnou vlhkou tkaninou. Opláchnite chladiacu kazetu vodou a nechajte ju vyschnúť. Vždy všetky diely dôkladne opláchnite a nechajte úplne vysušiť, a potom ich zabalte do pôvodnej škatule a uložte na suché a chladné miesto.

RIEŠENIE PROBLÉMOV

PROBLÉM	MOŽNÁ PRÍČINA	RIEŠENIE
Žiadne napájanie	<ul style="list-style-type: none"> • Jednotka nie je zapojená • Na jednotke nie je napájanie • Vrchný kryt nie je správne nasadený 	<ul style="list-style-type: none"> • Zapojte jednotku • Stlačte hlavný spínač a jednotka sa zapne • Skontrolujte obvody a poistky alebo vyskúšajte inú zásuvku • Odstráňte a znova nasadte vrchný kryt
Zvláštny zápach	<ul style="list-style-type: none"> • Chladiaca kazeta je nová • Jednotka môže mať znečistenú nádrž alebo zásobník na vodu • Voda v nádrži alebo zásobníku môže byť stará 	<ul style="list-style-type: none"> • Chladiaca kazeta môže vydávať mierny zápach, ktorý sa po niekoľkých dňoch rozptýli • Postupujte podľa pokynov uvedených v časti Čistenie a starostlivosť
Sfarbenie vody v zásobník	<ul style="list-style-type: none"> • Nová chladiaca kazet 	<ul style="list-style-type: none"> • Sfarbenie sa rozptýli po niekoľkých dňoch prevádzk
Minerálne usadeniny na chladiacej kazete	<ul style="list-style-type: none"> • Použila sa tvrdá voda 	<ul style="list-style-type: none"> • Použite destilovanú vodu
Nefunguje chladenie	<ul style="list-style-type: none"> • Minula sa voda • Mimo odporúčanej chladiacej zóny • Nízka okolitá teplota a/alebo vysoká vlhkosť • Upchaný filter čerpadla 	<ul style="list-style-type: none"> • Naplňte nádrž na vodu • Používajte v rozmedzí do 1,2 m od prednej mriežky jednotky • Používajte v teplejšom alebo menej vlhkom prostredí • Vycistite filter podľa pokynov v časti Čistenie a starostlivosť
Po výmene chladiacej kazety svieti indikátor LED výmeny chladiacej kazety	<ul style="list-style-type: none"> • Nebolo aktivované tlačidlo vynulovania chladiacej kazety 	<ul style="list-style-type: none"> • Zapnite jednotku a stlačte a 5 sekúnd podržte tlačidlo vynulovania chladiacej kazety, kým indikátor LED nezhasne





HOMEDICS®

LEADERS IN HEALTH & WELLBEING



FKA Brands Ltd

Somerhill Business Park, Tonbridge, Kent TN11 0GP, UK

Customer Support: +44(0) 1732 378557 | support@homedics.co.uk

IB-PAC25EU2-0318-01