



**SIEMENS**



**Kondenzační sušička s tepelným čerpadlem**  
**WT48Y7W4**

<http://www.siemens-home.bsh-group.com/cz>

**cz** Návod k použití



## Vaše nová sušička

Rozhodli jste se pro sušičku značky Siemens.

Věnujte prosím několik minut času přečtení tohoto návodu a seznamte se s přednostmi vaší sušičky.

Abychom vyhověli vysokým nárokům na kvalitu značky Siemens, byla u každé sušičky, opouštějící náš podnik, provedena pečlivá kontrola funkce a bezvadného stavu.

Další informace o našich produktech, příslušenství, náhradních dílech a servisu naleznete na naší internetové stránce <http://www.siemens-home.bsh-group.com/cz> nebo se obraťte na náš zákaznický servis.

Popisuje-li návod k použití a instalaci různé modely, bude na odpovídajících místech upozorněno na rozdíly.



Uved'te sušičku do provozu teprve po přečtení tohoto návodu k použití a instalaci!

## Pravidla zobrazení

### Varování!

Tato kombinace symbolu a výstražného slova upozorňuje na eventuální nebezpečnou situaci. Nedodržení pokynů může mít za následek smrt nebo poranění.

### Pozor!

Toto výstražné slovo upozorňuje na eventuální nebezpečnou situaci. Nedodržení pokynů může mít za následek věcné a/nebo ekologické škody.

### Pokyn/Tip

Pokyny pro optimální používání spotřebiče/uzitečné informace.

















### 1. 2. 3. / a) b) c)

Manipulační kroky jsou označeny číslicemi nebo písmeny.

■ / -

Výčty jsou označeny čtverečkem nebo pomlčkou.

# Obsah

|  |    |  |    |
|--|----|--|----|
|  Použití podle určení .....                | 4  | Spuštění programu .....  | 29 |
|  <b>Bezpečnostní pokyny</b> .....          | 4  | Průběh programu .....  | 30 |
| Děti/Dospělí/Domácí zvířata .....  | 4  | Změna programu nebo<br>přidání prádla .....  | 30 |
| Instalace .....  | 5  | Přerušení programu .....   | 30 |
| Obsluha .....  | 7  | Konec programu .....   | 30 |
| Čištění/Údržba .....   | 9  | Vyjmutí prádla a vypnutí sušičky .....   | 30 |
|  <b>Ochrana životního prostředí</b> .....  | 11 | Vyčištění filtru na vlákna .....   | 30 |
| Obal/Starý spotřebič .....   | 11 | Vyprázdnění nádržky na<br>kondenzovanou vodu .....   | 32 |
| Chladivo .....   | 11 |  <b>Zvuky</b> .....                       | 33 |
| Pokyny pro úsporu .....  | 11 |  <b>Čištění</b> .....                     | 33 |
|  <b>To nejdůležitější ve zkratce</b> ..... | 12 | Čištění sušičky a ovládacího panelu .....  | 33 |
|  <b>Instalace a připojení</b> .....        | 13 | Čištění čidla vlhkosti .....   | 34 |
| Rozsah dodávky .....   | 13 | Čištění filtru v nádržce na<br>kondenzovanou vodu .....  | 34 |
| Instalace a připojení sušičky .....  | 13 |  <b>Co dělat v případě poruchy ?</b> .... | 35 |
| Změna závěsu dveří .....   | 14 |  <b>Zákaznický servis</b> .....           | 37 |
| Volitelné příslušenství .....  | 18 |  <b>Údaje o spotřebě</b> .....            | 38 |
| Přeprava a ochrana před mrazem .....   | 18 | Tabulka s hodnotami spotřeby .....   | 38 |
|  <b>Odvádění kondenzované vody</b> ..      | 19 | Nejefektivnější program pro<br>bavlněné textilie .....   | 38 |
|  <b>Seznámení se se spotřebičem</b> ....   | 22 |  <b>Technické údaje</b> .....           | 39 |
| Sušička .....  | 22 |  |    |
| Ovládací panel .....   | 23 |  |    |
| Displej .....  | 24 |  |    |
|  <b>Prádlo</b> .....                     | 25 |  |    |
| Příprava prádla .....  | 25 |  |    |
| Třídění prádla .....   | 25 |  |    |
|  <b>Programy a tlačítka</b> .....        | 26 |  |    |
| Programy .....   | 26 |  |    |
| Tlačítka .....   | 27 |  |    |
|  <b>Obsluha spotřebiče</b> .....         | 29 |  |    |
| Vložení prádla a zapnutí sušičky .....   | 29 |  |    |
| Nastavení programu .....   | 29 |  |    |



## Použití dle určení

- Tento spotřebič je určen pouze pro použití v domácnosti a domácím prostředí.
- Neinstalujte ani neprovozujte tento spotřebič v místech, kde je vystaven působení mrazu nebo venkovního prostředí. Pokud ve spotřebiči zmrzne zbytková voda, vzniká nebezpečí jeho poškození. Zmrzlé hadice mohou prasknout/mohou se vytvářet trhliny.
- Spotřebič lze používat výhradně pro sušení a osvěžování domácího textilu vypraného ve vodě a vhodného pro sušení v sušičce (viz štítek na textilií). Používání spotřebiče pro jiné účely je mimo určenou oblast jeho použití a je zakázáno.
- Tento spotřebič je určen pro použití ve výšce maximálně 4000 metrů nad mořem.

### Než uvedete spotřebič do provozu:

Zkontrolujte, zda spotřebič nemá viditelná poškození. Nespouštějte spotřebič, je-li poškozený. V případě jakýchkoli problémů se obraťte na našeho odborného prodejce nebo na zákaznický servis.

Čtěte a dodržujte provozní a instalační pokyny a řiďte se dalšími informacemi dodanými společně s tímto spotřebičem.

Uschovejte dokumenty pro další použití nebo pro další majitele.



## Bezpečnostní pokyny

Následující bezpečnostní informace a pokyny jsou určeny pro vaši ochranu před zraněním i ochranu vašeho prostředí před věcnými škodami.

Je však třeba přijmout potřebná opatření a při instalaci, údržbě, čištění a provozu spotřebiče postupovat s náležitou opatrností.

### Děti/Dospělí/Domácí zvířata



#### Varování Nebezpečí smrti!

Děti a jiné osoby, které nejsou schopné posoudit nebezpečí při používání spotřebiče, se mohou poranit nebo se mohou dostat do života nebezpečné situace. Proto vezměte na vědomí tyto skutečnosti:

- Děti ve věku od 8 let a dospělé osoby s omezenými fyzickými, smyslovými či duševními schopnostmi nebo osoby s nedostatečnými zkušenostmi mohou spotřebič používat, pokud jsou pod dohledem nebo pokud byly seznámeny s bezpečným používáním spotřebiče a pochopily nebezpečí s tím spojená.
- Děti si s tímto spotřebičem nesmí hrát.

- Nenechejte děti provádět bez dozoru čištění nebo údržbu tohoto spotřebiče.
- Dětem do 3 let a domácím zvířatům zabraňte v kontaktu s tímto spotřebičem.
- Nenechávejte spotřebič bez dozoru, jsou-li v blízkosti děti nebo jiné osoby, které nejsou schopny posoudit potenciální nebezpečí.

### **Varování** **Nebezpečí smrti!**

Děti se mohou uzavřít uvnitř spotřebiče a dostat se do životu nebezpečné situace.

- Neumíst'ujte spotřebič za dveře, protože ty mohou blokovat dvířka spotřebiče nebo bránit jejich úplnému otevření.
- Dosáhne-li spotřebič konce své životnosti, vytáhněte síťovou zástrčku ze zásuvky, oddělte síťový kabel a potom zničte zámek na dvířkách spotřebiče.

### **Varování** **Nebezpečí udušení!**

Děti se mohou zamotat do obalů/fólie nebo součástí balení, pokud je jim dovoleno si s nimi hrát, nebo si je mohou přetáhnout přes hlavu a udusit se. Obaly, fólie a součásti balení udržujte z dosahu dětí.

### **Varování** **Nebezpečí otravy!**

Prací prostředky a aviváže mohou být při požití jedovaté. Při jejich náhodném požití vyhledejte lékařskou pomoc. Uchovávejte prací prostředky a aviváže mimo dosah dětí.

### **Varování** **Podráždění očí/kůže!**

Kontakt s pracími prostředky nebo aviváží může způsobit podráždění očí nebo kůže. Pokud vám prací prostředky nebo aviváž vniknou do očí nebo přijdou do styku s pokožkou, propláchněte je vodou. Uchovávejte prací prostředky a aviváž mimo dosah dětí.

## Instalace

### **Varování** **Nebezpečí úrazu elektrickým proudem/požáru/věcných škod/ poškození spotřebiče!**

Neodborná instalace spotřebiče je nebezpečná. Ujistěte se, že:

- Síťové napětí ve vaší zásuvce odpovídá jmenovitému napětí uvedenému na spotřebiči (výrobní štítek). Na výrobním štítku je uvedeno zatížení při připojení a požadovaná pojistková ochrana.

- Spotřebič je připojen ke zdroji střídavého proudu pouze prostřednictvím vnitrostátně schválené a uzemněné zásuvky, která byla řádně nainstalovaná.
- Síťová zástrčka a uzemněná zásuvka si odpovídají a uzemnění bylo řádně nainstalováno.
- Průřez kabelu je dostatečně velký.
- Síťová zástrčka je přístupná.
- Při použití jističe zbytkového proudu používejte pouze zařízení s tímto označením: . Jedině toto označení zajišťuje, že jsou splněny všechny příslušné předpisy.

** Varování**  
**Nebezpečí úrazu elektrickým proudem/požáru/věcných škod/ poškození spotřebiče!**

Je-li síťový kabel spotřebiče upraven či poškozen, může dojít k úrazu elektrickým proudem, zkratu nebo požáru při přehřátí. Síťový kabel nesmí být zamotaný, stlačený nebo upravovaný a nesmí být v kontaktu s tepelnými zdroji.

** Varování**  
**Nebezpečí požáru/věcných škod/poškození spotřebiče!**

Použití prodlužovacích šňůr nebo rozboček může způsobit požár v důsledku přehřátí či zkratu.

Připojte spotřebič přímo k uzemněné zásuvce, která byla řádně nainstalovaná.

Nepoužívejte prodlužovací šňůry, rozbočky ani vícestranné konektory.

** Varování**  
**Nebezpečí poranění/věcných škod/poškození spotřebiče!**

- Spotřebič může během provozu vibrovat nebo se pohybovat, což může vést k poranění nebo věcným škodám. Umístěte spotřebič na čistou, rovnou a pevnou plochu a s použitím vodováhy jej vyrovnejte šroubovacími nožičkami.

- Nesprávné umístění (uložení) tohoto spotřebiče na pračce může vést k poranění, věcným škodám a/nebo poškození spotřebiče. Má-li být tento spotřebič umístěn na pračce, musí mít tato pračka minimálně stejnou hloubku a šířku jako spotřebič a musí být na místě zajištěna případnou vhodnou přípojevací sadou → *Strana 18*. Upevněte spotřebič bezpodmínečně touto přípojevací sadou. Jiný způsob umístění spotřebiče není přípustný.
- Uchopíte-li spotřebič za vyčnívající části (např. za dvířka spotřebiče) při zvedání nebo posouvání, mohou se tyto části ulomit a způsobit poranění. Při posouvání spotřebiče jej neuchopujte za žádné vyčnívající části.
- Nejsou-li hadice a síťové kabely správně vedeny, může vznikat nebezpečí zakopnutí s následkem poranění. Hadice a kabely ved'te tak, aby nepředstavovaly nebezpečí.

## Obsluha

### **Varování**

#### **Nebezpečí exploze/požáru!**

Prádlo, které přišlo do styku s rozpouštědly, olejem, voskem, odstraňovačem vosku, barvou, mazivem nebo odstraňovačem skvrn, se může při sušení vznítit nebo může dokonce způsobit požár či explozi spotřebiče. Proto dodržujte tato opatření:

- Před sušením v sušičce prádlo důkladně propláchněte teplou vodou a pracím prostředkem.
- Ve spotřebiči nesušte nevyprané prádlo.
- Nepoužívejte spotřebič, pokud byly pro čištění prádla použity průmyslové chemikálie.

### **Varování**

#### **Nebezpečí poranění!**

- Při zvedání spotřebiče se můžete v důsledku jeho vysoké váhy poranit. Nezvedejte spotřebič sami.
- Spotřebič má ostré hrany, o které si můžete pořezat ruce. Neuchopujte spotřebič za ostré hrany. Při jeho zvedání používejte ochranné rukavice.



## **Varování** **Nebezpečí exploze/požáru!**

- Pokud ve filtru na vlákna zůstal zbytkový materiál, může se při sušení vznítit, nebo dokonce způsobit požár či explozi spotřebiče. Po každém sušicím programu vyistěte filtr na vlákna.
- Některé předměty se mohou při sušení vznítit, nebo dokonce způsobit požár či explozi spotřebiče. Z kapes textilíí odstraňte zapalovače a zápalky.
- Je-li ve vzduchu kolem spotřebiče uhelný prach, může dojít k explozi. Dbejte na to, aby byl prostor kolem spotřebiče za jeho provozu čistý.

 **Varování**  
**Nebezpečí požáru/věcných škod/poškození spotřebiče!**  
Je-li program ukončen před skončením sušicího cyklu, zabraňuje se dostatečnému ochlazení prádla. To se může vznítit nebo může dojít k věcným škodám či poškození spotřebiče.

- Během poslední části sušicího cyklu se prádlo v bubnu neohřívá (ochlazovací cyklus). Tím je zaručeno, že prádlo zůstává při teplotě, při níž nebude poškozeno.
- Nevypínejte spotřebič před ukončením sušicího cyklu, pokud ihned nevyjmete všechny části prádla z bubnu a nerozprostřete je (pro uvolnění tepla).

## **Varování** **Nebezpečí otravy/věcných škod!**

Kondenzační voda není vhodná pro pití a může být kontaminovaná textilním prachem. Kontaminovaná kondenzační voda může představovat nebezpečí pro zdraví a může způsobit věcné škody. Tuto vodu nepijte a ani dále nepoužívejte.

 **Varování**  
**Nebezpečí otravy!**  
Čisticí prostředky, které obsahují rozpouštědla, např. mycí benzín, mohou uvolňovat jedovaté výpary. Nepoužívejte čisticí prostředky, které obsahují rozpouštědla.



**⚠ Varování****Nebezpečí poranění!**

- Opíráte-li se o otevřená dvířka spotřebiče nebo si na ně sedáte, spotřebič se může převrhnout a způsobit vám poranění. Neopírejte se o otevřená dvířka spotřebiče.
- Vylézáte-li na spotřebič, horní deska může prasknout a způsobit vám poranění. Nestoupejte na spotřebič.
- Saháte-li do bubnu, který se dosud otáčí, můžete si poranit ruce. Počkejte, až se buben přestane otáčet.

**Pozor!****Věcné škody a poškození spotřebiče**

- Překročí-li množství prádla ve spotřebiči maximální kapacitu naplnění, nemusí spotřebič řádně fungovat nebo může dojít k věcným škodám či poškození spotřebiče. Nepřekračujte maximální kapacitu naplnění sušeného prádla. Dodržujte maximální kapacitu naplnění stanovenou pro jednotlivé programy.  
→ *Strana 26*
- Provozujete-li spotřebič bez filtru na vlákna nebo je-li filtr na vlákna vadný, může dojít k poškození spotřebiče. Neprovozujte spotřebič bez filtru na vlákna nebo s vadným filtrem na vlákna.

- Lehké předměty jako vlasy a textilní prach mohou být za provozu spotřebiče nasáty do vzduchového vstupu. Udržujte je z dosahu spotřebiče.
- Pěna a pěnová guma se mohou při sušení ve spotřebiči deformovat nebo rozpustit. Nesušte ve spotřebiči části prádla, které obsahují pěnu nebo pěnovou gumu.
- Nalijete-li do spotřebiče špatné množství pracího nebo čisticího prostředku, může dojít k věcným škodám nebo poškození spotřebiče. Používejte prací prostředky/ aviváž/čisticí prostředky a změkčovadla v souladu s pokyny výrobce.
- Pokud se spotřebič přehřívá, nemusí řádně fungovat nebo může dojít k věcným škodám a poškození spotřebiče. Dbejte na to, aby vzduchový vstup spotřebiče nebyl za provozu nikdy blokován a aby prostor kolem spotřebiče byl přiměřeně větrán.

**Čištění/Údržba****⚠ Varování****Ohrožení života!**

Spotřebič je poháněn elektřinou. Hrozí úraz elektrickým proudem při dotyku součástí pod napětím. Proto dodržujte tato opatření:

- Vypněte spotřebič. Odpojte spotřebič od napájení (vytáhněte síťovou zástrčku).
- Nikdy se nedotýkejte zástrčky mokřýma rukama.
- Při vytahování síťové zástrčky ze zásuvky vždy držte samotnou zástrčku a nikdy síťový kabel, jinak může dojít k poškození síťového kabelu.
- Neprovádějte žádné technické úpravy spotřebiče nebo jeho funkcí.
- Opravy a jiné práce na spotřebiči musí provádět pouze zákaznický servis nebo elektrikář. Totéž platí pro výměnu síťového kabelu (v případě potřeby).
- Náhradní síťový kabel lze objednat u zákaznického servisu.

### **Varování** **Nebezpečí otravy!**

Vlivem čisticích prostředků obsahujících rozpouštědla, např. mycí benzín, mohou vzniknout jedovaté páry. Nepoužívejte čisticí prostředky obsahující rozpouštědla.

### **Varování** **Nebezpečí úrazu elektrickým proudem/věcných škod/ poškození spotřebiče!**

Pronikne-li do spotřebiče voda, může dojít ke zkratu. Pro čištění spotřebiče nepoužívejte tlakový nebo parní čistič.

### **Varování** **Nebezpečí poranění/věcných škod/poškození spotřebiče!**

Používání náhradních dílů a příslušenství jiných značek je nebezpečné a může způsobit poranění, věcné škody nebo poškození spotřebiče. Z bezpečnostních důvodů používejte originální náhradní díly a příslušenství.

### **Pozor!** **Věcné škody/poškození spotřebiče**

Čisticí prostředky a přípravky pro předběžnou přípravu prádla (např. odstraňovač skvrn, spreje pro predeprání) mohou způsobit poškození, pokud se dostanou do styku s povrchem spotřebiče.

Proto přijměte tato opatření:

- Nedovolte, aby se tyto přípravky dostaly na povrch spotřebiče.
- Spotřebič čistěte pouze vodou a měkkým vlhkým hadříkem.
- Jakékoli čisticí prostředky, spreje nebo zbytky jiných látek okamžitě odstraňte.



## Ochrana životního prostředí

### Obal/Starý spotřebič

-  Obal zlikvidujte ekologicky. Tento spotřebič je označen v souladu s evropskou směrnicí 2012/19/EU o starých elektrických a elektronických zařízeních (waste electrical and electronic equipment - WEEE). Tato směrnice udává rámec pro zpětný odběr a recyklaci starých spotřebičů v EU.

### Chladivo

Výměník tepla sušičky obsahuje flourový skleníkový plyn v hermeticky uzavřeném zařízení.

|                                      |              |
|--------------------------------------|--------------|
| <b>Skleníkový plyn:</b>              | <b>R134a</b> |
| <b>Plnicí množství (kg):</b>         | 0,280        |
| <b>Celkem GWP (tCO<sub>2</sub>):</b> | 0,400        |







Sušičku nechejte odborně zlikvidovat.

### Pokyny pro úsporu

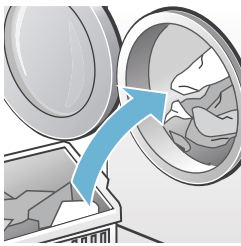
- Prádlo před sušením vyždímejte. Použitím suššího prádla se zkracuje doba sušení a snižuje se spotřeba energie.
- Do sušičky plňte maximální množství prádla.
 

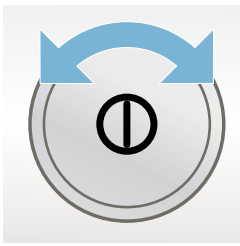
**Upozornění:** Nepřekračujte maximální množství prádla pro příslušný program, protože by se prodloužila doba sušení a zvýšila se spotřeba energie.
- V místnosti větrejte a zajistěte, aby byla větrací mřížka sušičky volná a aby byla zajištěna výměna vzduchu.
- Po každém sušení vyčistěte filtr na vlákna. Znečištěný filtr na vlákna prodlužuje dobu sušení a zvyšuje spotřebu energie.
- **Režim úspory energie:** Pokud neprovedete delší dobu žádné kroky ovládání, sušička se před spuštěním programu a po skončení programu z důvodu úspory energie automaticky vypne. Displej a ukazatele po několika minutách zhasnou a tlačítko Start bliká. Pro aktivaci osvětlení stiskněte libovolné tlačítko, otevřete nebo zavřete dvířka sušičky, otočte volič programů.

## To nejdůležitější ve zkratce

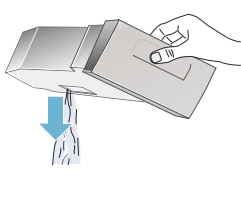
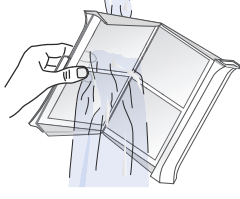
|          |  |   |  |   |   |
|----------|--|---|--|---|---|
| <b>1</b> |   | → |   | → |   |
|          | <p>Naplňte sušičku prádlem. Zavřete dveře.</p>                                     |   | <p>Zapněte sušičku.</p>  |   | <p>Zvolte program. V případě potřeby změňte přednastavené hodnoty programu.</p>     |
| <b>2</b> |   | → |   | → |   |
|          | <p>Zvolte tlačítko Start ►II.</p>  |   | <p>Sušení.</p>   |   | <p>Vyjměte prádlo.</p>  |
| <b>3</b> |  | → |  | → |  |
|          | <p>Vypněte sušičku.</p>  |   | <p>Vyprázdněte nádobku na kondenzovanou vodu.</p>                                  |   | <p>Vyčistěte filtr na vlákna.</p>   |



## Instalace a připojení

### Rozsah

- Sušička
- Návod k použití a instalaci
- Koš na vlnu\*
- Odvod kondenzované vody\*

### Instalace a připojení sušičky

#### Varování

##### **Nebezpečí ohrožení života!**

Sušička je napájena elektrickým proudem, hrozí nebezpečí úrazu elektrickým proudem.

- Zkontrolujte sušičku, zda nezjistíte viditelné poškození. Poškozená sušička se nesmí používat.
- Před připojením k napájení zkontrolujte, zda elektrické napětí uvedené na typovém štítku souhlasí s napájením elektrické zásuvky.
- Používejte pouze proudové chrániče s následujícím označením .
- Dbejte na to, aby síťový kabel nebyl zalomený, přiskřípnutý nebo aby se nedostal do kontaktu se zdrojem tepla či ostrými hranami.

#### Varování

##### **Děti by se mohly v sušičce zavřít a dostat se do ohrožení života!**

Neumísťujte sušičku za dveře nebo posuvné dveře, které by mohly blokovat otevírání dvířek sušičky nebo při něm překážet.

#### **Pozor!**

##### **Nebezpečí poranění**

- Při zdvihání sušičky byste se mohli poranit kvůli její vysoké hmotnosti. Nezvedejte sušičku sami.
- Mohli byste si poranit ruce o ostré hrany sušičky. Nedotýkejte se ostrých hran sušičky.
- Vyčnívající díly sušičky mohou při zvedání nebo posunování prasknout. Nepohybuje sušičkou za vyčnívající části.

#### **Pozor!**

##### **Nebezpečí poškození sušičky nebo textilií**

- Zkontrolujte, zda nedošlo k poškození sušičky při přepravě. Poškozenou sušičku nepoužívejte.
- Zbytková voda v sušičce může zmrznout a sušičku poškodit. Neumísťujte sušičku v místnostech, kde hrozí nebezpečí mrazu.

\* podle modelu

Při instalaci dbejte na následující:

- čistý, rovný a pevný podklad,
- aby byla síťová zástrčka neustále přístupná,
- aby byla větrací mřížka sušičky volná a bylo zajištěno dostatečné větrání,
- aby bylo okolí sušičky čisté
- a aby byla sušička vyrovnaná pomocí šroubovacích nožiček.

**Upozornění:** Pomocí vodováhy zkontrolujte vyrovnání spotřebiče a je-li zapotřebí, vyrovnání opravte. Otáčením nožiček spotřebiče změňte výšku. Všechny nožičky spotřebiče musí pevně stát na podlaze.

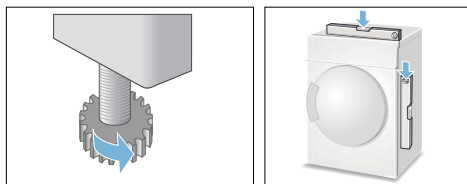

Chybné vyrovnání může způsobit hlasité zvuky, vibrace a chybný pohyb bubnu.

**Upozornění:** V případě pochybností nechejte sušičku zapojit odborníkem.

## Změna závěsu dvířek

Závěs dvířek změníte následovně:

1. Volič programů nastavte do pozice VYP, odpojte sušičku od proudu a otevřete dvířka.

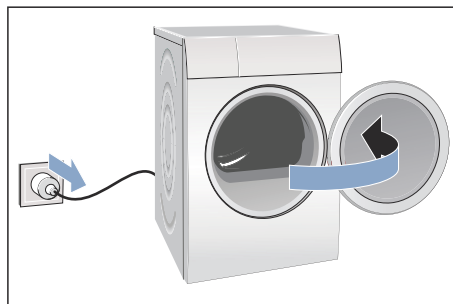

2. Odstraňte šrouby na sušičce a následně sejměte dvířka sušičky.

**Upozornění:** Používejte výhradně šroubovák T20 (Torx). Pro změnu závěsu dvířek nepoužívejte žádné jiné nářadí.

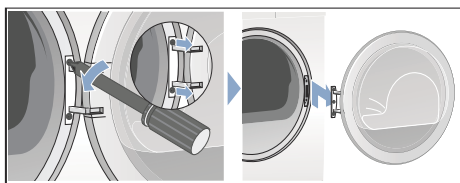

3. Dvířka sušičky položte opatrně na rovný podklad a podložte jej např. utěrkou, aby se dvířka nepoškrábala nebo nezničila.

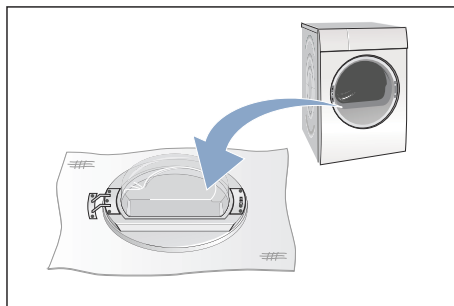

4. Nyní odstraňte šrouby z kloubu dveří a sejměte je z dvířek.

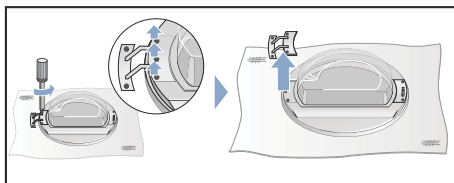

5. Odstraňte šrouby z madla dvířek sušičky a sejměte je.

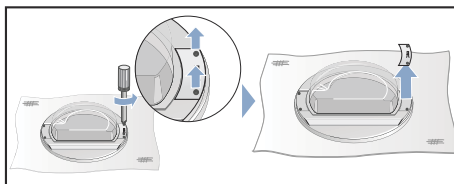

6. Odblokujte kruh dveří.

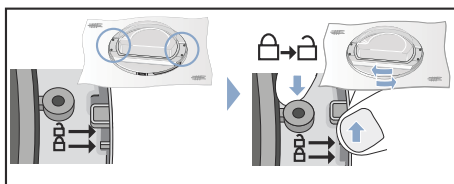

7. Nyní zvedněte dvířka z kruhu dveří. Otočte dvířky a nasadte je zpět na kruh.

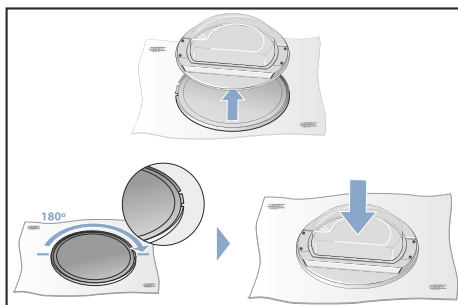

8. Zhora a zešpatu odstraňte šrouby z dvířek sušičky.

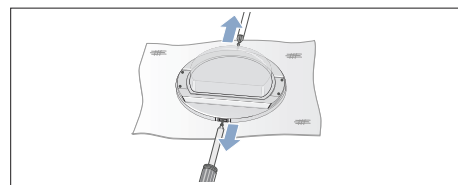

9. Odstraňte kruhy z dvířek sušičky.

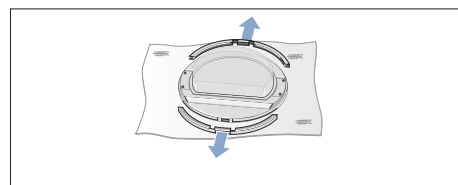

10. Změňte polohu kruhů.

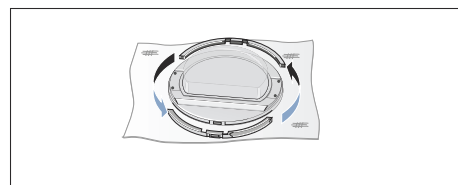



## cz Instalace a připojení

11. Přitiskněte kruhy na dvířka sušičky.

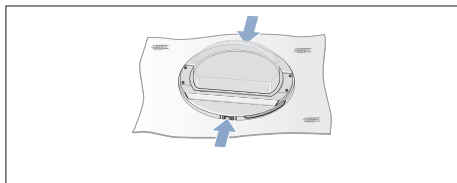

12. Přišroubujte kruhy znovu ke dvířkům sušičky.

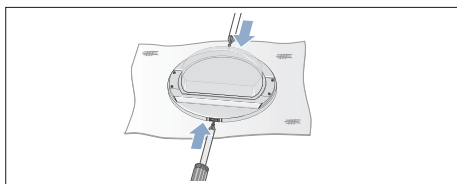

13. Znovu zablokujte kruh dveří.

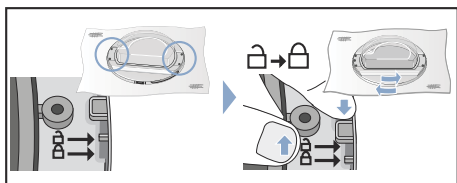

14. Přiložte kloub dveří a madlo dle obrázku a našroubujte je zpět na dvířka sušičky.

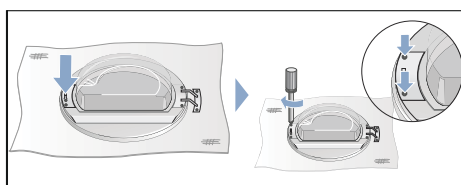
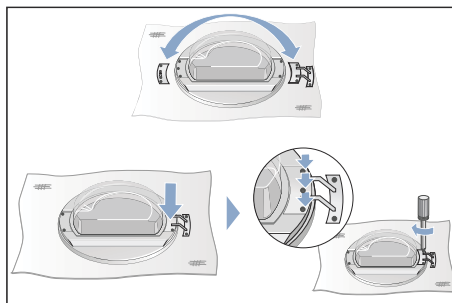

15. Odstraňte kryt ze zámku dvířek na sušičce a sejměte jej.

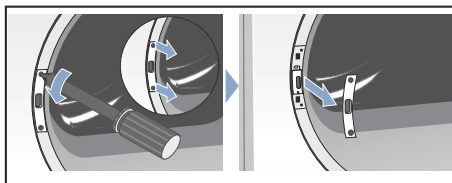

16. Sejměte zámek dvířek.

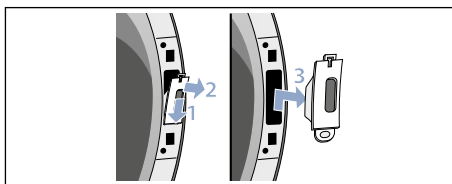

- 17.** Nasadíte zámek dvířek (1.) na druhé straně sušičky a našroubujte kryt (2.) zpět.

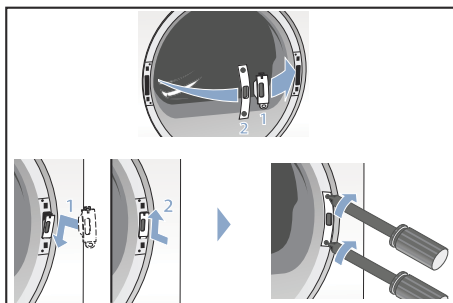

- 18.** Nyní našroubujte zpět dvířka sušičky.

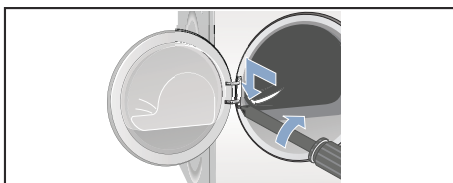

- 19.** Nyní můžete sušičku znovu připojit, zavřít dvířka a zahájit program.

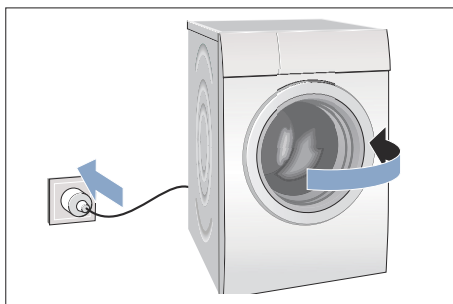

## Volitelné příslušenství

Volitelné příslušenství\* si můžete objednat u zákaznického servisu:

- **Souprava pro spojení pračky a sušičky:**  
Sušičku lze prostorově umístit na pračku stejné hloubky a šířky. Sušičku je bezpodmínečně nutné upevnit na pračku pomocí této spojovací soupravy.  
Objednací číslo s výsuvnou pracovní deskou: **WZ20400**;  
Objednací číslo bez výsuvné pracovní desky: **WZ11410**.
- **Podstavec:**  
Pro lepší vkládání a vytahování prádla lze sušičku zvýšit pomocí podstavce. Prádlo můžete přemísťovat ve výsuvném koši na prádlo, který je integrovaný v podstavci.  
Objednací číslo: **WZ20500**.
- **Koš na vlnu:**  
Vlněné textilie, sportovní obuv a plyšová zvířátka sušte v koši na vlnu.  
Objednací číslo: **WZ20600**.

## Přeprava a ochrana před mrazem

1. Vyprázdněte nádržku na kondenzovanou vodu.
2. Nastavte volič programů na libovolný program.
3. Zvolte tlačítko Start.
4. Počkejte 5 minut.  
**Upozornění:** Kondenzovaná voda se odčerpá.
5. Znovu vyprázdněte nádržku na kondenzovanou vodu.
6. Vypněte sušičku.

**Upozornění:** I přes odčerpání se v sušičce neustále nachází trochu zbytkové vody.

**Pozor!**  
**Zbytková voda může vytéct a způsobit materiální škody.**  
Sušičku přepravujte nastojato.

**Pozor!**  
**Sušička obsahuje chladivo a může se poškodit.**  
Před uvedením do provozu nechejte sušičku dvě hodiny stát.

\* podle modelu



## Odvádění kondenzované vody

Během sušení vzniká ve spotřebiči kondenzovaná voda.

Provozujte spotřebič s připojenou odvodní hadicí.

Pokud není použita hadice, teče kondenzovaná voda ze spotřebiče do nádržky na kondenzovanou vodu.

V tomto případě musíte nádržku na kondenzovanou vodu vyprázdnit po každém sušení a také během sušení, pokud se předčasně naplní.

Odvodní hadici připojte následovně:

1. Sejměte příslušenství z bubny sušičky.

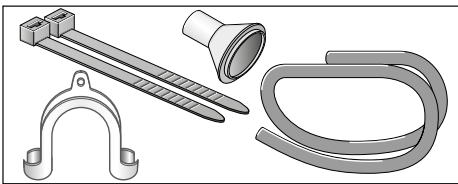

2. Stav sušičky při dodávce: Hadice pro odtok kondenzované vody je připevněná objímkou na nádržce pro kondenzovanou vodu.
3. Uvolněte hadici z objímky a uveďte ji do parkovací pozice.

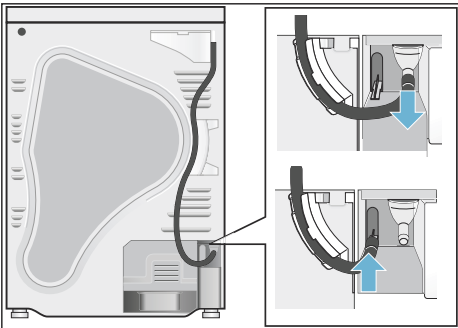

4. Sejměte odvodní hadici z příslušenství a připevněte ji k prázdné objímce.

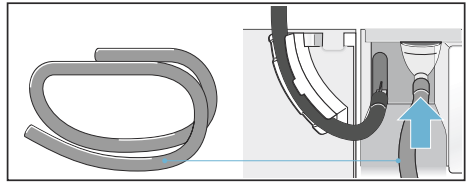

## cZ Odvádění kondenzované vody

5. Pomocí zbylého příslušenství připevněte hadici na odvod vody ke druhé straně podle situace A, B nebo C.

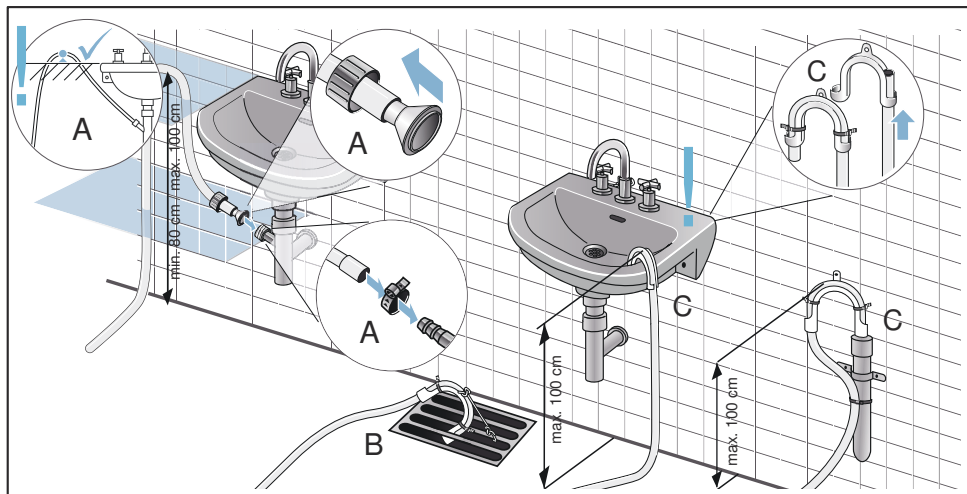

### Pozor!

**Zadržovaná voda se může nasát zpět do sušičky a způsobit věcné škody.**

Zkontrolujte, zda voda odtéká rychle z umyvadla. Odtok nesmí být uzavřený ani ucpaný.

### Pozor!

**Věcné škody vlivem prosakování nebo vytékající vody.**

Zajistěte odvodní hadici před spadnutím. Nepřiskřípněte odvodní hadici. Dbejte na výškový rozdíl mezi plochou pro instalaci sušičky a odtokem max. 100 cm a min. 80 cm při odtoku do sifonu.

6. Zcela vytáhněte nádržku na kondenzovanou vodu.

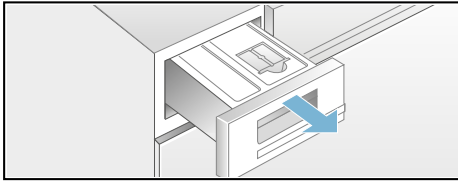

7. Otočte nádržku na kondenzovanou vodu o 180° dolů a odstraňte záklopku. Otočte nádržku zpět a vložte záklopku do prohlubně na horní straně nádržky.

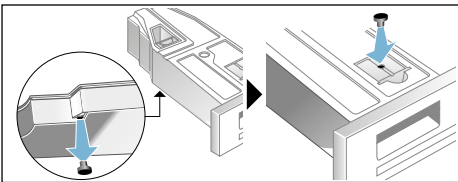

8. Vytáhněte filtr z držáku a umístěte jej do prohlubně nádržky na kondenzovanou vodu.

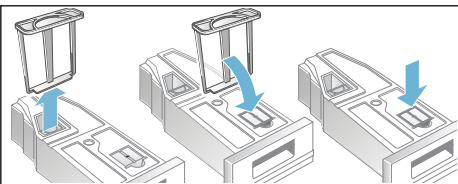

9. Zasuňte nádržku na kondenzovanou vodu zpět až nadoraz.

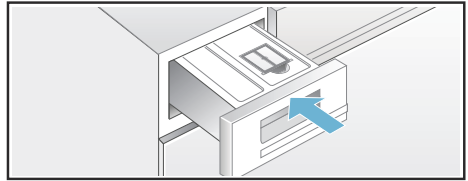

Kondenzovaná voda se nyní odvádí přes odvodní hadici do odpadu nebo umyvadla.

**Upozornění:** Pokud chcete odvádět kondenzovanou vodu znovu do nádržky, postupujte dle kroků v opačném pořadí.

## Seznámení se se spotřebičem

### Sušička

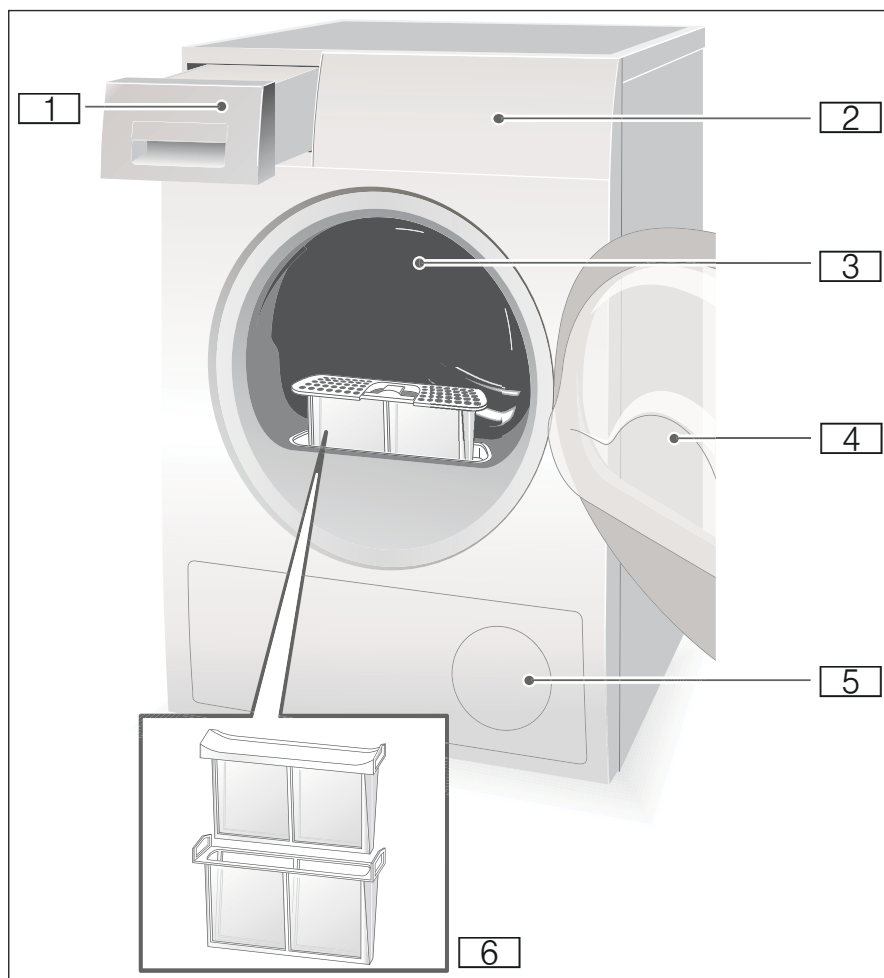

- 1 Nádržka na kondenzovanou vodu
- 2 Ovládací panel a displej
- 3 Vnitřní osvětlení bubnu (podle modelu)
- 4 Dvířka sušičky
- 5 Větrací mřížka
- 6 Filtr na vlákna



## Ovládací panel

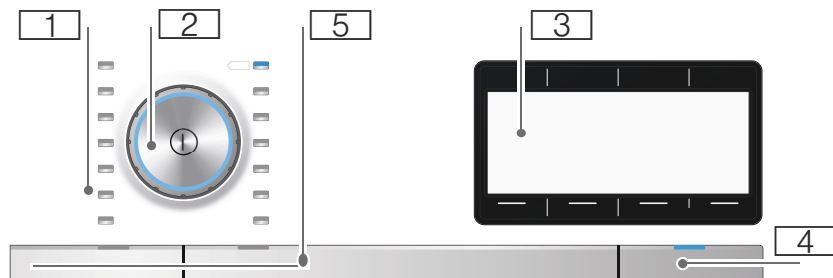

- 1 **Programy** → *Strana 26.*
- 2 **Volič programů a Tlačítko zap/vyp.**
- 3 **Displej s tlačítky** → *Strana 23.*
- 4 **Tlačítko Start** pro zahájení, přerušení nebo ukončení programu.
- 5 **Tlačítka** → *Strana 27.*

## Displej

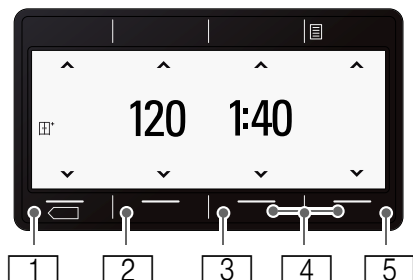

### Tlačítka

| Tlačítka | Popis                  | Ukazatele  |
|----------|------------------------|--|
| 1        | Vyberte cíl sušení     | <ul style="list-style-type: none"> <li> Suché k žehlení</li> <li> Suché do skříně</li> <li> Suché do skříně+</li> </ul>  |
| 2        | Ochrana před zmačkáním | <p>120</p> <p>Ochrana před zmačkáním v minutách</p>  |
| 3        | Odložený start         | <p>1:40</p> <p>Předpokládaná doba trvání programu v hodinách a minutách nebo volba časového programu.</p> <p>3h</p> <p>Odložený start; program v hodinách při volbě odloženého startu.</p> |
| 4        | Nastavení 3 sek        | <p>Koncový signál</p> <p>Signál tlačítek</p> <p>Automatické vypnutí</p> <p>Jazyk</p>   |
| 5        | Volby                  | <ul style="list-style-type: none"> <li> Třída odstředování</li> <li> Jemné nastavení stupně sušení</li> <li> Šetrný</li> </ul>   |

Podrobný popis všech tlačítek → Strana 27.

### Další ukazatele

| Ukazatele                               | Popis   |
|---|---|
| Tepelný výměník se čistí                | Tepelný výměník se automaticky čistí.                   |
| Prosím vyprázdněte nádržku na kondenzát | Vyprázdněte nádržku na kondenzovanou vodu; → Strana 32. |
| Prosím vyčistěte filtry na vlákna       | Vyčistěte filtry na vlákna; → Strana 30.                |
|   | Dětská pojistka; → Strana 27.                           |
| Pauza, hotovo/ochrana před zmačkáním    | Postup programu: Ochrana před zmačkáním; konec a pauza. |



## Prádlo

### Příprava prádla

#### Varování

#### **Nebezpečí výbuchu nebo požáru!**

Z kapes textilíí odstraňte zapalovače a zápalky.

#### Pozor!

#### **Buben sušičky a textilie se mohou poškodit.**

Odstraňte všechny předměty z kapes textilíí a dbejte na následující:

- Látkové pásky, vázačky u zástěr atd. zavažte nebo použijte sáček na praní prádla.
- Zapněte zipy, háčky, poutka a knoflíky. Velké kusy prádla, jako např. povlaky, zapněte.
- Z textilíí odstraňte kovové předměty, jako např. kancelářské svorky.
- Pro stejnoměrný výsledek sušení roztříd'te prádlo podle druhu tkaniny a sušicího programu.
- Velmi malé kusy, např. dětské ponožky, sušte vždy společně s velkými kusy prádla, např. ručníky.
- Úpletové textilie, např. trička, trikotové prádlo, se při prvním sušení často srazí. Použijte šetrný program.
- Prádlo se snadnou údržbou nepřesušujte. Došlo by k pomačkání prádla.
- Pro jednotlivé kusy prádla používejte časový program.
- Některé prací a ošetřovací prostředky, např. škrob na prádlo nebo aviváž, obsahují částičky, které se mohou usazovat na čidlo vlhkosti. To může ovlivňovat funkci čidla, a tím také výsledek sušení.

#### Upozornění

- Při praní prádla, které chcete sušit, dávkujte prací a ošetřovací prostředky podle údajů výrobce.
- Pravidelně čistěte čidlo vlhkosti  
→ *Strana 34.*

### Třídění prádla

- Vhodné pro sušení v sušičce
- Sušení při normální teplotě
- Sušení při nízké teplotě
- Nesušit v sušičce

**Upozornění:** Prádlo z pračky neukládejte přímo do sušičky. Před umístěním do bubnu sušičky vyždímané prádlo roztříd'te.

Pokud společně sušíte slabé, vícevrstvé a silné textilie, budou různě suché. Proto sušte společně jen prádlo ze stejného druhu tkaniny a se stejnou strukturou, abyste dosáhli stejného výsledku sušení. Pokud je prádlo pořád ještě příliš vlhké, můžete pro dosušení použít časový program → *Strana 26.*

#### Pozor!

#### **Nebezpečí poškození sušičky nebo textilíí.**

#### **V sušičce nesušte tyto textilie:**

- Prádlo znečištěné olejem.
- Nevyprané textilie.
- Neprodyšné textilie, např. pogumované prádlo.
- Choulostivé tkaniny, např. hedvábí, syntetické záclony.





## Programy a tlačítka









### Programy

| Program a textilie  | Maximální náplň a nastavení programu/informace  |
|---|---|
| Název programu<br>Pro které textilie je program vhodný.   | Maximální náplň vztažená ke hmotnosti textilií v suchém stavu<br>Možné nastavení programu |
| <b>Bavlna</b><br>Odolné textilie s možností vyvážky z bavlny nebo lnu.  | <b>9 kg</b>   |
| <b>Nemačkové prádlo</b><br>Textilie ze syntetiky nebo směsné tkaniny.   | <b>3,5 kg</b>   |
| <b>Rychlý/mix</b><br>Smišená náplň textilu z bavlny a syntetiky.  | <b>3 kg</b>   |
| <b>Spodní prádlo</b><br>Pro choulostivé pratelné spodní prádlo, např. ze sametu, krajky, lykry, hedvábí nebo saténu.  | <b>1 kg</b>   |
| <b>Vlna finish</b><br>Textilie z vlny nebo s podílem vlny, které lze sušit v sušičce.   | <b>3 kg</b>   |
| <b>Časový program studený 30'</b><br>Časový program pro všechny textilie mimo vlnu a hedvábí. Všechny druhy textilií. Pro osvěžení nebo vyvětrání málo nošených kusů prádla.  | <b>3 kg</b>   |
| <b>Časový program teplý 30'</b><br>Časový program pro všechny druhy textilií.<br>Vhodné pro předsušené nebo mírně vlhké prádlo a k dosušení vícevrstvého, silného prádla.   | <b>3 kg</b>   |
| <b>Upozornění</b>   |   |
| <ul style="list-style-type: none"> <li>■ Vlnu, sportovní obuv a plyšová zvířátka sušte výhradně v koši na vlnu → <i>Strana 18</i>.</li> <li>■ U časových programů není zbytková vlhkost prádla automaticky rozpoznána. Pokud je prádlo po sušení ještě příliš vlhké, opakujte program.</li> </ul> |   |

|  |               |
|--|---------------|
| <b>Časový program teplý 60'</b>  | <b>3 kg</b>   |
| Časový program pro všechny druhy textilií.<br>Vhodné pro předsušené prádlo nebo lehce vlhké prádlo a k dosušování vícevrstvého, silného prádla.  |               |
| <b>Upozornění</b>  |               |
| <ul style="list-style-type: none"> <li>■ Vlnu, sportovní obuv a plyšová zvířátka sušte výhradně v koši na vlnu → <i>Strana 18.</i></li> <li>■ U časových programů není zbytková vlhkost prádla automaticky rozeznána. Pokud je prádlo po sušení ještě příliš vlhké, opakujte program.</li> </ul> |               |
| <b>Košile</b>  | <b>1,5 kg</b> |
| Nežehlivé svrchní košile, blůzy z bavlny, lnu, syntetiky nebo směsných materiálů.  |               |
| <b>Polštáře</b>  | <b>1,5 kg</b> |
| Textilie plněné peřím, polštáře, přikrývky a péřové peřiny. Velké kusy sušte samostatně.   |               |
| <b>Outdoor</b>   | <b>1,5 kg</b> |
| Oblečení odolné povětrnostním vlivům a outdoorové svrchní oblečení s membránou a voděodolné textilie.  |               |
| <b>Super 40</b>  | <b>2 kg</b>   |
| Syntetika a lehká bavlna.  |               |
| <b>Přikrývky</b>   | <b>2,5 kg</b> |
| Textilie plněné syntetickými vlákny, polštáře, prošívané přikrývky a přehozy. Velké kusy sušte samostatně. Řiďte se štítky na textilu.   |               |
| <b>Ručníky</b>   | <b>6 kg</b>   |
| Odolné ručníky z bavlny.   |               |

## Tlačítka

| Tlačítka   | Vysvětlivky a pokyny   |
|--|--|
| <b>Upozornění:</b> Ne všechna tlačítka a jejich funkce lze ve všech programech zvolit.                 |  |
| <b>Cíl sušení</b>   | Volba cíle sušení (např. suché do skříně), resp. doby sušení (20 min. až 3h 30 min, v závislosti na modelu a programu).<br>Zvolte cíl sušení odpovídající prádlo, které se má sušit. |
|  Suché do skříně plus | Vícevrstvé, silné prádlo, které špatně schne.  |
|  Suché do skříně      | Normální, jednovrstvé prádlo.  |
|  Suché k žehlení      | Normální, jednovrstvé prádlo, které má být po sušení vlhké a je určeno k žehlení nebo pověšení.  |

|   |   |
|---|---|
| <b>Ochrana před zmačkáním</b>   | Aby se zabránilo zmačkání, pohybuje buben prádlem po sušení po dobu 60 až 120 min. u každého programu v pravidelných odstupech.   |
| <b>Odložený start</b>   | Program se ukončí za 1 až 24 hodin. Nastavte „Odložený start“ a odložte tím zahájení programu. Požadovaný počet hodin, za který program skončí, se zobrazí na displeji.   |
|  Dětská pojistka                  | Aktivujte nebo deaktivujte dětskou pojistku stiskem tlačítka „Odložený start“ po dobu 5 vteřin.   |
| <b>Volby</b>                     | Zvolte tlačítko a na displeji se zobrazí menu.  |
| Třída odstřed'ování              | Nastavte počet otáček, kterými se bude prádlo v pračce odstřed'ovat. Tím je možné přesnější zobrazení předpokládané doby sušení. Volitelné od 600 do 1800 ot/min. Přednastavení: 1000 ot/min.   |
|  Jemné přizpůsobení stupně sušení | Pokud je prádlo po sušení příliš vlhké, můžete přizpůsobit cíl sušení, jako např. suché do skříně. Cíl sušení lze zvýšit stupněm sušení o tři stupně od +1 do +3. Pokud jste přizpůbili cíl sušení, zůstává nastavení pro všechny programy s volitelným cílem sušení také po vypnutí sušičky.   |
|  Šetrný                           | Snížená teplota pro choulostivé textilie, jako např. polyakryl nebo elastan, může prodloužit dobu trvání sušení.  |
| <b>Memory1/ Memory 2</b>  | Uložte individuální nastavení pod Memory 1 a 2.<br>Zvolte požadované nastavení programu a stiskněte tlačítko  nebo  po dobu 3 vteřin, dokud se na ukazateli <b>Memory-Program 1</b> nebo <b>2</b> nezobrazí „uloženo“. Vaše zvolená nastavení programu zůstávají uložena i po vypnutí sušičky. Přednastavení: Nemí uložení žádný program. |
| <b>Nastavení 3 sek.</b>   | Zvolte obě tlačítka současně po dobu 3 vteřin. Na displeji se zobrazí menu.   |
| Koncový signál nebo signál tlačítek   | Zvolte hlasitost signálu na konci programu nebo hlasitost signálu tlačítek. Signál: vypnutý - tichý - střední - hlasitý – velmi hlasitý.<br>Přednastavení: hlasitý  |
| Autom. vypnutí  | Automatické vypnutí sušičky po ukončení programu: nikdy, 15, 30 nebo 60 min.<br>Přednastavení: 15 min   |
| Jazyk   | Zvolte požadovaný jazyk pro displej.  |
| <b>Start/Pauza</b>             | Start a pauza programu.   |



## Obsluha spotřebiče

### Vložení prádla a zapnutí sušičky

**Upozornění:** Sušička musí být odborně nainstalovaná a připojená → *Strana 13*.



1. Vložte prádlo do bubnu.
2. Stiskněte tlačítko ① pro zapnutí sušičky.
3. Zavřete dvířka sušičky.

**Pozor!**

**Nebezpečí poškození sušičky nebo textilií.**

Neskřípněte prádlo do dvířek.

**Upozornění:** Buben sušičky se po otevření, zavření a zahájení programu rozsvítí. Vnitřní osvětlení bubnu samo zhasne.

### Nastavení programu

**Upozornění:** Pokud jste aktivovali dětskou pojistku, musíte ji nejprve deaktivovat, teprve potom můžete nastavit program, viz → *Strana 27*.

1. Zvolte požadovaný program, detailní informace k programům → *Strana 26*.

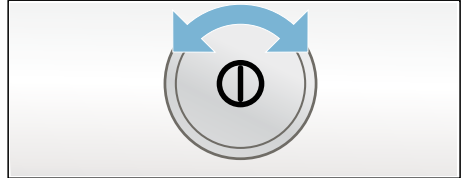

2. Nastavte požadovaný program na voliči programů. Na displeji se zobrazí přednastavení programu pro zvolený program.

**Upozornění:** Přednastavení programu jsou standardní nastavení, která jsou již dána při volbě programu. Přednastavení programu vidíte po volbě programu na displeji.

3. Pokud si přejete, přizpůsobte přednastavení programu. Detailní informace viz → *Strana 26*.

### Zahájení programu

Zvolte tlačítko Start.

**Upozornění:** Pokud chcete program zabezpečit před náhodným přepnutím, aktivujte dětskou pojistku, viz → *Strana 27*.



## Průběh programu

Stav programu je zobrazen na displeji.

## Změna programu nebo přidání prádla

Během sušení můžete kdykoli prádlo vyjmout nebo přidat a program změnit nebo přizpůsobit.

1. Otevřete dvířka sušičky nebo stiskněte tlačítko Start pro přerušení programu.
2. Přidejte nebo vyjměte textilie.
3. Pokud si přejete, zvolte jiný program nebo přidavnou funkci.
4. Zavřete dvířka sušičky.
5. Zvolte tlačítko Start.

**Upozornění:** Doba trvání programu se na displeji aktualizuje podle náplně a zbytkové vlhkosti prádla. Zobrazené hodnoty se mohou po změně programu nebo náplně změnit.

## Přerušení programu

Program lze kdykoli přerušit otevřením dvířek nebo stiskem tlačítka Start.

**Pozor!**  
**Nebezpečí požáru. Prádlo se může vznítit.**

Pokud přerušíte program, musíte vyjmout všechny kusy prádla a rozložit je tak, aby mohlo unikat teplo.

## Konec programu

Na displeji se zobrazí **HOTOVO. VYJMĚTE PRÁDLO.**

## Vyjmutí prádla a vypnutí sušičky

1. Vyjměte prádlo.
2. Stiskněte tlačítko  pro vypnutí sušičky.



## Čištění filtru na vlákna

**Upozornění:** Při sušení se zachycují vlákna a vlasy z prádla ve filtru na vlákna. Ucpaný nebo znečištěný filtr zmenšuje proud vzduchu a sušička nemůže dosáhnout svého plného výkonu. Naopak čistý filtr snižuje spotřebu energie a zkracuje dobu sušení.

Filtr na vlákna vyčistěte **po každém** sušení:

1. Otevřete dvířka sušičky a vytáhněte všechna vlákna ze dveří.
2. Vytáhněte dvojdílný filtr na vlákna.

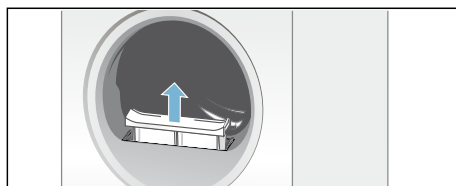

3. Odstraňte vlákna z prohlubně pro filtr na vlákna.

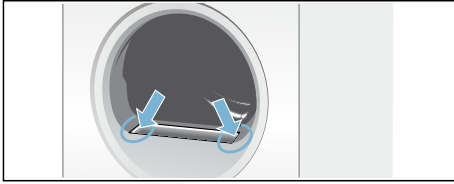

**Upozornění:** Dbejte na to, aby vlákna nespadla do otvoru.

4. Oddělte dvojdílný filtr na vlákna.

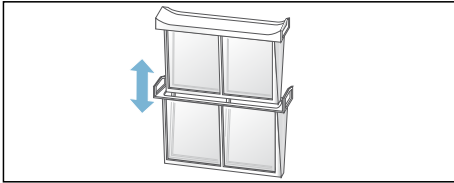

5. Odklopte oba filtry a odstraňte všechna vlákna.

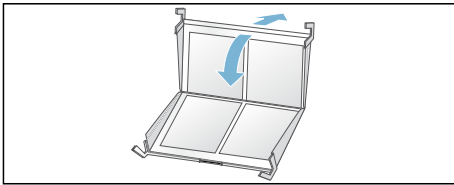

6. Spláchněte všechna vlákna pod tekoucí teplou vodou.

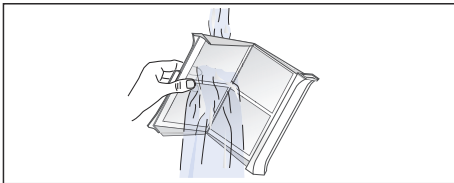

7. Osušte filtry, zaklapněte je a nasadte dvojdílný filtr zpět.

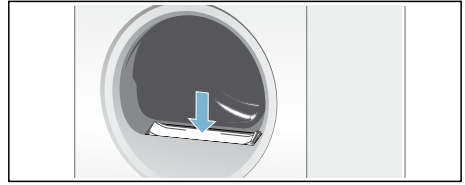

**Pozor!**

**Sušička se může poškodit.**

Sušičku neuvádějte do provozu bez filtru nebo s poškozeným filtrem.

## Vyprázdnění nádržky na kondenzovanou vodu

Během sušení vzniká ve spotřebiči kondenzovaná voda.

Pokud není použita odvodní hadice, odtéká kondenzovaná voda do nádržky na kondenzovanou vodu. V tomto případě musíte nádržku vyprázdnit po každém sušení a také pokud se naplní předčasně během sušení.

1. Vytáhněte vodorovně nádržku na kondenzovanou vodu.

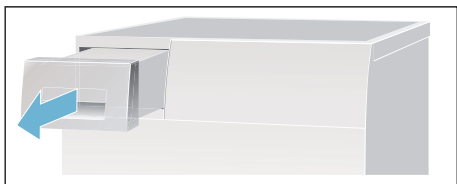

2. Vylijte kondenzovanou vodu.

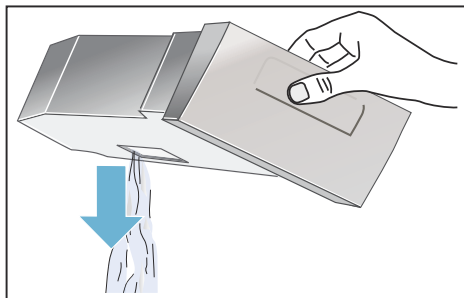

### Pozor!

**Znečištěná kondenzovaná voda může způsobit věcné škody nebo škody na zdraví.**

Kondenzovaná voda není pitná a může být znečištěna vlákny. Vodu nepijte ani dále nepoužívejte.

3. Zasuňte nádržku na kondenzovanou vodu zpět do sušičky až do citelného zaklapnutí.

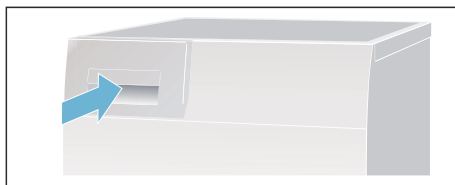

**Upozornění:** Filtr v nádržce na kondenzovanou vodu filtruje kondenzovanou vodu, která je používána k automatickému čištění vaší sušičky. Filtr se vyprázdněním nádržky vyčistí. Přesto jej pravidelně kontrolujte, zda na něm nezůstaly usazeniny, případně je odstraňte. → *Strana 34.*

## Zvuky

**Upozornění:** Při sušení, především v počáteční fázi, dochází v důsledku provozu ke vzniku zvuků způsobených kompresorem a čerpadlem. To je zcela normální a neovlivňuje to funkci spotřebiče. Kompresor v sušičce způsobuje občas bzučení. Hlasitost se liší v závislosti na programu a fázi sušení.

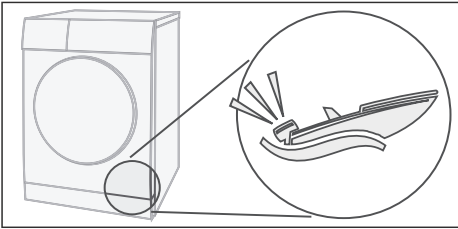

Kompresor se občas odvětrává, a tím vzniká hučivý zvuk.

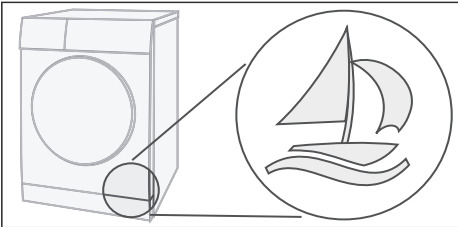

Automatické čištění sušičky způsobuje klepání.

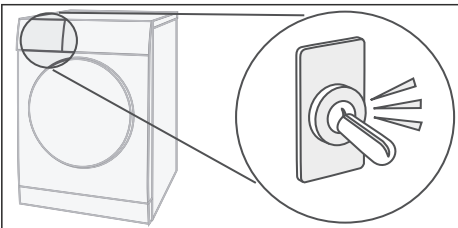

Čerpadlo odčerpává kondenzovanou vodu do nádržky na kondenzovanou vodu. Vydává přitom zvuky čerpání.

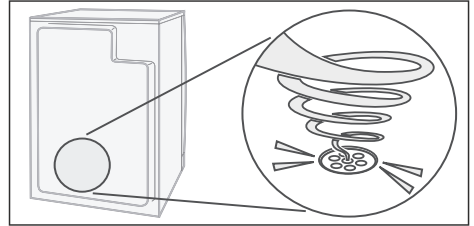

## Čištění

### Čištění sušičky a ovládacího panelu

**⚠ Varování Nebezpečí ohrožení života!**

Sušička je napájena elektrickým proudem, hrozí nebezpečí úrazu elektrickým proudem.

Před čištěním odpojte sušičku od elektrické sítě.

Sušičku čistěte pouze vodou a měkkým vlhkým hadrem.

Okamžitě odstraňte všechny zbytky pracích prostředků, sprejů nebo jiné zbytky. Nepoužívejte čisticí prostředky nebo prostředky pro ošetření prádla před praním (např. spreje před praním, prostředky na skvrny). K čištění spotřebiče nepoužívejte vysokotlaký čistič ani parní čistič.

## Čištění čidla vlhkosti

**Upozornění:** Sušička je vybavena čidlem vlhkosti z ušlechtilé oceli. Čidlo vlhkosti měří stupeň vlhkosti prádla. Po dlouhé době používání se na čidle vlhkosti může vytvořit jemná vrstva vodního kamene nebo zbytků pracích a ošetřovacích prostředků. Tyto usazeniny musí být pravidelně odstraňovány, jinak může být ovlivněna funkčnost čidla a tím také výsledek sušení.

Otevřete dvířka a vyčistěte čidlo vlhkosti drsnější houbičkou.



### Pozor!

**Čidlo vlhkosti se může poškodit.**

Čidlo vlhkosti nečistěte abrazivními prostředky ani drátěnkou.

## Čištění filtru v nádržce na kondenzovanou vodu

**Upozornění:** Filtr v nádržce na kondenzovanou vodu čistí kondenzovanou vodu, aby se dala použít k automatickému čištění vaší sušičky.

1. Vytáhněte vodorovně nádržku na kondenzovanou vodu.
2. Vylijte kondenzovanou vodu.
3. Vyjměte filtr.

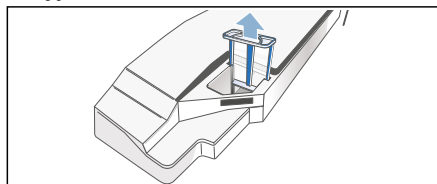

4. Vyčistěte filtr pod tekoucí teplou vodou nebo v myčce nádobí.

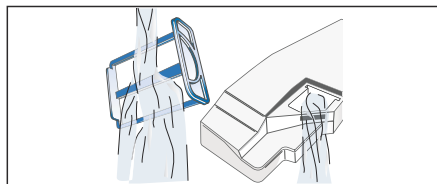

5. Nasadte filtr zpět až do citelného zaklapnutí.

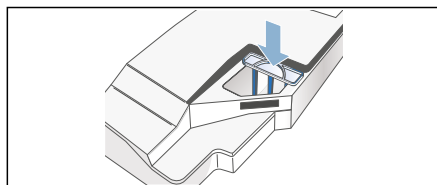

### Pozor!

**Bez filtru se mohou vlákna dostat do sušičky a poškodit ji.**

Sušičku provozujte pouze s nasazeným filtrem.

6. Zasuňte nádržku na kondenzovanou vodu až do citelného zaklapnutí.

## Co dělat v případě poruchy?

| Poruchy  | Příčina/odstranění   |
|--|--|
| Na displeji je<br><b>Prosím vyprázdněte nádržku na kondenzovanou vodu a sušení se přeruší.</b> | <ul style="list-style-type: none"> <li>■ Vyprázdněte nádržku na kondenzovanou vodu.</li> <li>■ Pokud je nainstalovaný volitelný odtok kondenzované vody, může být ucpaná nebo zalomená odtoková hadice. Zkontrolujte, zda v hadici nejsou usazeniny a hadici propláchněte. Hadici ved'te tak, aby nebyla zalomená.</li> </ul>  |
| Na displeji je<br><b>Prosím vyčistěte filtr na vlákna.</b>                                     | Vyčistěte filtr na vlákna a zvolte tlačítko Start → <i>Strana 30</i> .   |
| Na displeji je<br><b>Výměník tepla se čistí.</b>   | Nejedná se o závadu. Výměník tepla se automaticky čistí. Nevytahujte nádržku na kondenzovanou vodu.  |
| Sušička se nespustí.   | <ul style="list-style-type: none"> <li>■ Je zapojena síťová zástrčka a zkontrolovali jste pojistku?</li> <li>■ Zvolili jste program? Zvolte program.</li> <li>■ Nejsou otevřená dvířka sušičky? Zavřete dvířka.</li> <li>■ Není aktivována dětská pojistka? Deaktivujte dětskou pojistku.</li> <li>■ Ne zvolili jste odložený start? Program se spustí se zpožděním → <i>Strana 27</i>.</li> </ul> |
| Zmačkání.  | <ul style="list-style-type: none"> <li>■ Zmačkání vzniká, pokud je překročeno množství náplně nebo je zvolen špatný program pro váš druh textilu. V tabulce programů naleznete všechny potřebné informace. → <i>Strana 26</i>.</li> <li>■ Vytáhněte oblečení ihned po sušení, ponecháním v bubnu vzniká zmačkání.</li> </ul>   |
| Vytéká voda.   | Vytéká voda. Nejedná se o závadu, sušička může stát šikmo. Vyrovnajte sušičku.   |
| Zobrazená doba trvání programu se mění během sušení.   | Nejedná se o závadu. Čidlo vlhkosti měří zbytkovou vlhkost náplně a přizpůsobí dobu trvání programu (kromě časových programů).   |
| * podle modelu   |  |

| Poruchy  | Příčina/odstranění  |
|--|---|
| Prádlo není správně suché nebo je stále příliš vlhké.  | <ul style="list-style-type: none"> <li>■ Teplé prádlo se zdá být po ukončení programu vlhčí, než ve skutečnosti je. Rozložte prádlo a nechte teplo unikat.</li> <li>■ Změňte cíl sušení, prodlouží se tím doba sušení, ale teplota se nezvýší. Vaše prádlo bude sušší → <i>Strana 27</i>.</li> <li>■ Zvolte program s delší dobou sušení nebo zvýšte cíl sušení. Teplota se tím nezvýší.</li> <li>■ Zvolte program pro dosušení ještě vlhkého prádla → <i>Strana 26</i>.</li> <li>■ Pokud jste překročili maximální množství náplně, nemůže se prádlo správně vysušit.</li> <li>■ Vyčistěte čidlo vlhkosti v bubnu. Jemná vrstva vodního kamene nebo zbytky pracích přípravků a aviváží se mohou na čidle usazovat a ovlivňovat tak jeho funkčnost. Vaše prádlo není správně suché → <i>Strana 34</i>.</li> <li>■ Sušení bylo přerušeno výpadkem proudu, plnou nádržkou na kondenzovanou vodu nebo překročením maximální doby sušení.</li> </ul> <p><b>Upozornění:</b> Řiďte se tipy pro prádlo → <i>Strana 25</i>.</p> |
| Doba sušení je příliš dlouhá   | <ul style="list-style-type: none"> <li>■ Filtr na vlákna může být znečištěný a může vyvolat delší dobu sušení. Vyčistěte filtr na vlákna.</li> <li>■ Pokud je zakrytá větrací mřížka na sušičce nebo není volně přístupná, může to prodloužit dobu sušení. Větrací mřížka musí být volná.</li> <li>■ Optimální teplota okolí při sušení je mezi 15 °C a 30 °C. Mimo tuto oblast se může doba sušení prodloužit.</li> <li>■ Nedostatečná cirkulace vzduchu v místnosti může prodloužit dobu sušení. Vyvětrejte místnost.</li> </ul>  |
| Displej zhasne a bliká tlačítko Start.   | Nejedná se o závadu. Je aktivní režim úspory → <i>Strana 11</i> .   |
| Zbytková voda v nádržce na kondenzovanou vodu, ačkoliv je připojen odvod kondenzované vody*. | Nejedná se o závadu. Pokud je nainstalován odvod kondenzované vody, voda zůstává v nádržce z důvodu funkce samočištění.   |
| V místnosti stoupá vlhkost.  | Nejedná se o závadu. V místnosti dostatečně větrejte.   |
| Výpadek proudu.  | Sušící program se přeruší. Vyjměte prádlo a rozprostřete ho nebo spusťte program znovu.   |
| Při sušení se ozývají neobvyklé zvuky.   | Nejedná se o závadu. Zvuky vznikají automatickým čištěním tepelného výměníku → <i>Strana 33</i>   |
| Sušička je na povrchu studená, i když suší.  | Nejedná se o závadu. Sušička s tepelným čerpadlem suší efektivně i při nízkých teplotách.   |

\* podle modelu

**Upozornění:** Nemůžete-li poruchu odstranit sami zapnutím a vypnutím sušičky, obraťte se na zákaznický servis.





## Zákaznický servis

### Zákaznický servis

Pokud nemůžete poruchu zvládnout sami (Co dělat v případě poruchy?), obraťte se na náš zákaznický servis. Nalezneme vždy vhodné řešení, abychom předešli zbytečným návštěvám technika.

Kontaktní údaje na zákaznický servis najdete na konci tohoto návodu.

Zákaznickému servisu prosím uveďte číslo produktu (č.E) a výrobní číslo (č.FD) sušičky.

č.E \_\_\_\_\_ č.FD \_\_\_\_\_

Tyto údaje naleznete na vnitřní straně dvířek sušičky nebo na zadní straně sušičky.

### Důvěřujte kompetentnosti výrobce.

Obraťte se na nás. Zajistíte si tak, že oprava bude provedena vyškoleným servisním technikem, který je vybaven originálními náhradními díly.

## Údaje o spotřebě

### Tabulka s hodnotami spotřeby

| Program                 | Rychlost odstředování,<br>kterou bylo prádlo<br>vyždímáno | Doba trvání** |               | Spotřeba energie** |               |
|-------------------------|---|---------------|---------------|--------------------|---------------|
|                         |   | 9 kg          | 4,5 kg        | 9 kg               | 4,5 kg        |
| <b>Bavlna</b>           |   | <b>9 kg</b>   | <b>4,5 kg</b> | <b>9 kg</b>        | <b>4,5 kg</b> |
| Suché do skříně*        | 1400 ot/min   | 214 min       | 136 min       | 1,27 kWh           | 0,74 kWh      |
|                         | 1000 ot/min   | 240 min       | 152 min       | 1,42 kWh           | 0,83 kWh      |
|                         | 800 ot/min  | 268 min       | 170 min       | 1,59 kWh           | 0,93 kWh      |
| Suché k žehlení*        | 1400 ot/min   | 142 min       | 89 min        | 0,76 kWh           | 0,48 kWh      |
|                         | 1000 ot/min   | 164 min       | 103 min       | 0,95 kWh           | 0,56 kWh      |
|                         | 800 ot/min  | 186 min       | 117 min       | 0,99 kWh           | 0,64 kWh      |
| <b>Nemačkové prádlo</b> |   | <b>3,5 kg</b> |               | <b>3,5 kg</b>      |               |
| Suché do skříně*        | 800 ot/min  | 60 min        |               | 0,40 kWh           |               |
|                         | 600 ot/min  | 73 min        |               | 0,46 kWh           |               |

\* Nastavení programu podle platné normy EN61121 s použitím externí odvodňovací hadice.  
 \*\* Hodnoty se mohou lišit od uvedených hodnot v závislosti na druhu textilu, složení prádla určeného k sušení, zbytkové vlhkosti textilu, nastaveného stupně sušení a množství prádla, okolních podmínkách a aktivaci dodatečných funkcí.

### Nejefektivnější program pro barevné textilie

Následující "standardní program pro bavlnu" (označený ) je vhodný pro sušení normálně mokrého bavlněného prádla a nejefektivnější ohledně kombinované spotřeby energie pro sušení mokrého bavlněného prádla.

| Standardní programy pro bavlnu podle aktuálního nařízení EU 932/2012  |             |                     |                 |
|---|-------------|---------------------|-----------------|
| Program + cíl sušení  | Náplň       | Spotřeba energie    | Trvání programu |
|  Bavlna + suché do skříně | 9 kg/4,5 kg | 1,42 kWh/ 240 min/1 |                 |

Nastavení programu pro zkoušky a opatření etiketou podle směrnice 2010/30/EU.



## Technické údaje

**Rozměry:**

85 x 60 x 60 cm

Výška x Šířka x Hloubka

**Hmotnost:**

cca 57 kg

**Maximální množství prádla:**

9 kg

**Nádržka na kondenzovanou**

**vodu:** 4,6 l

**Napájecí napětí:**

220 - 240 V

**Příkon:**

max. 700 W

**Jištění:**

10 A

**Vnitřní osvětlení bubnu\*****Teplota prostředí:**

5 - 35°C

**Příkon ve vypnutém stavu:**

0,13 W

**Příkon v pohotovostním režimu**

**(nevypnutý stav):**

0,13 W

\* podle modelu

## Informační list dle nařízení Komise v přenesené pravomoci (EU) č. 392/2012"

|  |
|--|
| Ochranná známka: Siemens   |
| Identifikátor modelu: WT48Y7W4   |
| Normovaná kapacita bavlny: 9,0 kg  |
| Druh sušičky: kondenzace   |
| Energetická třída: A+++  |
| Spotřeba energie 175,0 kWh/rok, na základě 160 cyklů ve standardním programu bavlna s plnou a poloviční náplní a spotřeba v programu s nízkou spotřebou energie. Skutečná spotřeba je závislá na způsobu použití spotřebiče.                           |
| Automatická sušička prádla   |
| Spotřeba energie ve standardním programu bavlna s plnou náplní: 1,42 kWh   |
| Spotřeba energie ve standardním programu bavlna s poloviční náplní: 0,83 kWh   |
| Spotřeba energie ve vypnutém stavu a v režimu ponechání v zapnutém stavu: 0,13 W / 0,13 W  |
| Trvání režimu ponechání v zapnutém stavu: 30 min   |
| Program Bavlna suché do skříně použitý s plnou a poloviční náplní je standardním sušicím programem, ke kterému se vztahují informace na štítku, tento program je vhodný pro sušení normálně mokrého bavlněného prádla a je nejvíce úsporným programem. |
| Vážená doba trvání standardního programu bavlna s plnou a poloviční náplní: 190 min  |
| Doba trvání standardního programu bavlna s plnou náplní: 240 min   |
| Doba trvání standardního programu bavlna s poloviční náplní: 152 min   |
| Třída účinnosti sušení A na stupnici od G (nejméně úsporný) do A (nejvíce úsporný)   |
| Vážená účinnost sušení ve standardním programu bavlna s plnou a poloviční náplní: 91 %   |
| Průměrná účinnost sušení ve standardním programu bavlna s plnou náplní: 87 %   |
| Průměrná účinnost sušení ve standardním programu bavlna s poloviční náplní 94 %  |
| Hlučnost při akustickém výkonu: 62 db(A) re 1pW  |
| Volně stojící  |

## Záruční podmínky

společnosti BSH domácí spotřebiče s.r.o.

### 1. Záruka

Na tento výrobek je v souladu § 2113 a násl. zákona č. 89/2012 Sb., občanský zákoník, v platném znění, poskytována **záruka za jakost 24 měsíců** (dále jen „záruka“), která běží zpravidla od odevzdání výrobku zákazníkovi. Pokud byla sjednána delší záruka, řídí se tato speciálními pravidly.

Záruka 24 měsíců je poskytována pouze zákazníkovi spotřebiteli a jen na výrobek k **běžnému užívání v domácnosti**. Zákazníkovi podnikateli nebo jiné právnické osobě je poskytnuta 24 měsíční záruka za předpokladu, že se koupě netýká jeho podnikatelské činnosti (např. prádelna, ubytovací služby, restaurační zařízení apod.), způsob užívání je obdobný užívání v domácnosti a výrobek není prokazatelně přetěžován (kumulativně); v ostatních případech je poskytována záruka v délce 6 měsíců. Společnost BSH domácí spotřebiče s.r.o. si vyhrazuje právo omezit plnění záruky nad rámec 6 měsíců v případě, že bude zjevné, že spotřebič není provozován v souladu s výše uvedenými podmínkami.

### 2. Pořizovací doklad a záruční list

Základním průkazem práv zákazníka je **pořizovací doklad** (paragon, faktura, leasingová smlouva apod.). Pokud byl při prodeji vydán **záruční list**, je tento součástí výrobku s výrobním číslem uvedeným na přední straně tohoto záručního listu. Nedílnou součástí záručního listu je pořizovací doklad. Zákazník si ve vlastním zájmu pořizovací doklad i záruční list pečlivě uschovává.

Bezplatný záruční servis je možno poskytnout jen v případě předložení pořizovacího dokladu nebo v případě prodloužené záruky i vyplněného záručního listu a vystaveného certifikátu, pokud byl vydán. Záruční list vyplňuje prodejce a je v zájmu zákazníka zkontrolovat správnost a úplnost uvedených údajů. Záruční list je platný pouze v originálu, na kopie nebude brán zřetel.

### 3. Uplatnění záruky

Zákazník má v rámci poskytnuté záruky právo na bezplatné, včasné a řádné odstranění reklamované vady výrobku, a to opravou, popřípadě – není-li to vzhledem k povaze (tzn. příčině i projevu) vady neúměrné – právo na výměnu výrobku nebo jeho vadné součásti. Za zákonem stanovených podmínek může být poskytnuta sleva na výrobku anebo může být výrobek vrácen.

Záruční oprava se vztahuje výhradně na vady, které vzniknou průkazně v době platné záruky. Takto vzniklé vady je oprávněn odstranit pouze **autorizovaný servis**. Uplatnit záruku může zákazník u autorizovaného servisu nebo v prodejně, kde byl výrobek zakoupen, a to bez zbytečného odkladu, nejpozději však do konce záruční doby. Zvolí-li zákazník jiný, než nejbližší autorizovaný servis, bude na něm, aby nesl v souvislosti s tím zvýšené náklady.

Autorizovaný servis posoudí oprávněnost reklamace a podle povahy vady výrobku rozhodne o způsobu řešení reklamace.

Seznam autorizovaných servisů je k dispozici na <http://www.siemens-home.bsh-group.com/cz>.

Doba, po kterou zákazník nemůže výrobek z důvodu vady používat, se do záruční doby nepočítá. O tuto dobu se záruční doba prodlužuje. Při výměně se **běh záruční doby** neobnovuje. Při opravě nedochází k běhu nové záruční doby týkající se opravené součásti či součástíky.

Po provedení záruční opravy je autorizovaný servis povinen vydat zákazníkovi čitelnou kopii opravního listu. **Opravní list** slouží k prokazování práv zákazníka, proto je ve vlastním zájmu zákazníka před podpisem opravního listu zkontrolovat jeho obsah a kopii opravního listu pečlivě uschovat.

Zákazník je povinen poskytnout autorizovanému servisu **součinnost** k ověření existence reklamované vady a k jejímu odstranění (včetně odpovídajícího potřebného vyzkoušení nebo demontáže výrobku).

Při uplatnění reklamace předá zákazník **výrobek čistý** v souladu s hygienickými předpisy nebo obecnými hygienickými zásadami včetně všech jeho součástí a příslušenství, umožňujících takové ověření a odstranění vady. V případě, že výrobek nedodá kompletní a je-li kompletnost výrobku nezbytná k zjištění existence reklamované vady a/nebo k jejímu odstranění, běh lhůty k vyřízení reklamace začíná až dodáním chybějících součástí.

## 4. Neoprávněnost reklamace

Reklamacie není oprávněná v případech, vznikla-li závada nebo poškození:

- a) prokazatelně nesprávným užíváním výrobku (např. v rozporu s návodem, s pokyny uvedenými na obalu výrobku či v záručním listě, užíváním v rozporu s obecně známými pravidly užívání předmětného výrobku, provedením při nesprávném napájecím napětí, připojování na nedovolené zdroje proudu, užíváním zboží v nevhodných podmínkách – vlhko, prašnost, extrémní tvrdost vody apod.) anebo jiným nesprávným jednáním uživatele (např. neodbornou instalací či zapojením);
- b) prokazatelně nedovolenými zásahy do přístroje (konstrukční nebo jiná úprava, neodborná montáž), živelnou katastrofou nebo mechanickým poškozením výrobku;
- c) nese-li předložený záruční list zjevné známky provedených změn údajů nebo je-li na výrobku odlišné výrobní číslo od toho, jež je uvedeno v záručním listě;
- d) u estetických komponentů, nezajišťujících funkčnost výrobku z důvodu:
  - transportního poškození nebo přemísťováním (poškrábání, promáčknutí, praskliny, rozbitá skla a police apod.)
  - nefunkčních estetických komponentů jako jsou madla, skla, ovládací spínače apod., které jsou důsledkem běžného opotřebení
  - změny barvy plastových komponentů (jedná se o běžný fyzikální chemický jev po čase používání)
  - vady potřebovaných materiálů, u kterých je doba životnosti daná charakterem součástky (žárovky, vodní filtry, vzduchové, prachové filtry, uhlíkové filtry všeho druhu, akumulátory, baterie, apod.)
  - vady příslušenství a volitelné výbavy, způsobené nevhodnou manipulací nebo nepřiměřeným zacházením

Ze záručních oprav jsou vyloučeny případy běžné údržby nebo čištění, instalace, programování, kontroly parametrů výrobku.

## 5. Náhradní díly

Záruka na samostatně prodaný náhradní díl výrobku je poskytována v délce 6 měsíců, a to za předpokladu jeho odborné instalace.

## 6. Pozáruční servis

V případě placené pozáruční opravy provedené autorizovaným servisem se poskytuje záruka v délce 24 měsíců.

## 7. Rozšířená záruka nad rámec zákona

U spotřebičů (pračky, myčky) sériově vybavených systémem **AquaStop** (patent BSH) je výrobcem poskytnuta záruka na škody způsobené chybou tohoto systému. Na tyto škody je zákazníkovi spotřebiteli poskytnuta náhrada, a to po celou dobu životnosti spotřebiče. Vyloučena je náhrada škody v případě, kdy nebyl spotřebič zapojen do elektrického obvodu pod proudem.

## 8. Upozornění pro prodejce

Prodejce je povinen vyplnit správně a úplně záruční list v den prodeje výrobku. Při případné předprodejní reklamaci je třeba předložit řádně vyplněný reklamační protokol a požizovací doklad (fakturu).

## 9. Ochrana osobních údajů

Osobní údaje zákazníka kupujícího budou použity výhradně k účelům pro zpracování objednávek a k případnému vyřízení záruky v souladu se zák. č. 101/2000 Sb., o ochraně osobních údajů.

## 10. Prohlášení o hygienické nezávadnosti výrobků

Všechny výrobky distribuované společností BSH domácí spotřebiče s.r.o. a přicházející do styku s potravinami splňují požadavky o hygienické nezávadnosti dle zákona č.258/2000 Sb., vyhlášky 38/2001 Sb. Toto prohlášení se vztahuje na všechny výrobky přicházející do styku s potravinami uvedené v aktuálním ceníku společnosti BSH domácí spotřebiče s.r.o.

### Ujištění dovozce o vydání prohlášení o shodě

Vážený zákazníku,  
dle § 13, odst.5 zákona č.22/1997 Sb. Vás ujišťujeme, že na všechny výrobky distribuované společností BSH domácí spotřebiče s.r.o. našim obchodním partnerům bylo vydáno prohlášení o shodě ve smyslu zákona č. 22/1997 Sb a nařízení vlády č. 17/2003 Sb., 616/2006 Sb. a 22/2003 Sb. a příslušných nařízení vlády. Toto ujištění dovozce o vydání prohlášení o shodě se vztahuje na všechny výrobky včetně plynových spotřebičů, které jsou obsaženy v aktuálním ceníku firmy BSH domácí spotřebiče s.r.o.

# B/S/H/

## **Kontakt na servis domácích spotřebičů SIEMENS**

BSH domácí spotřebiče s.r.o.  
Radlická 350  
158 00 Praha 5

Příjem oprav  
Tel.: +420 251 095 546  
Email: [opravy@bshg.com](mailto:opravy@bshg.com)

Objednávky příslušenství a náhradních dílů  
Tel.: +420 251 095 556  
Email: [dily@bshg.com](mailto:dily@bshg.com)

Zákaznické poradenství  
Tel.: +420 251 095 555  
Email: [siemens.spotrebice@bshg.com](mailto:siemens.spotrebice@bshg.com)

Aktuální informace o servisu naleznete na internetových stránkách

<http://www.siemens-home.bsh-group.com/cz>.

Zde máte možnost sjednat opravu pomocí online formuláře.



**SIEMENS**



**Kondenzačná sušička s tepelným čerpadlom**  
**WT48Y7W4**

<http://www.siemens-home.bsh-group.com/sk>

sk Návod na použitie



## Vaša nová sušička

Rozhodli ste sa pre sušičku značky Siemens.

Venujte, prosím, niekoľko minút času prečítaniu tohto návodu a zoznámte sa s prednosťami svojej sušičky.

Aby sme vyhovelí vysokým nárokom na kvalitu značky Siemens, bola na každej sušičke, opúšťajúcej náš podnik, vykonaná starostlivá kontrola funkcie a bezchybného stavu.

Iné informácie o našich produktoch, príslušenstve, náhradných dieloch a servise nájdete na našej internetovej stránke [www.siemens-home.bsh-group.com/sk](http://www.siemens-home.bsh-group.com/sk) alebo sa obráťte na náš zákaznícky servis.

Ak popisuje návod na použitie a inštaláciu rôzne modely, budete na zodpovedajúcich miestach upozornení na rozdiely.



Uveďte sušičku do prevádzky až po prečítaní tohto návodu na použitie a inštaláciu!

## Pravidlá zobrazenia

### Varovanie!

Táto kombinácia symbolu a výstražného slova upozorňuje na eventuálne nebezpečnú situáciu. Nedodržanie pokynov môže mať za následok smrť alebo poranenie.

### Pozor!

Toto výstražné slovo upozorňuje na eventuálne nebezpečnú situáciu. Nedodržanie pokynov môže mať za následok vecné a/alebo ekologické škody.

### Pokyn/Tip

Pokyny na optimálne používanie spotrebiča/užitočné informácie.

### 1. 2. 3. / a) b) c)

Manipulačné kroky sú označené číslicami alebo písmenami.

■ / -

Výpisy sú označené štvorčekom alebo pomlčkou.

# Obsah

|  |    |  |    |
|--|----|--|----|
|  Použitie podľa určenia . . . . .        | 4  | Spustenie programu. . . . .  | 29 |
|  Bezpečnostné pokyny . . . . .           | 4  | Priebeh programu. . . . .  | 30 |
| Deti/Dospelí/Domáce zvieratá . . . . .   | 4  | Zmena programu alebo pridanie bielizne . . . . .   | 30 |
| Inštalácia. . . . .  | 5  | Prerušenie programu . . . . .  | 30 |
| Obsluha . . . . .  | 7  | Koniec programu . . . . .  | 30 |
| Čistenie/Údržba. . . . .   | 9  | Vybratie bielizne a vypnutie sušičky . . . . .   | 30 |
|  Ochrana životného prostredia . . . . .  | 11 | Vyčistenie filtra na vlákna . . . . .  | 30 |
| Obal/Starý spotrebič. . . . .  | 11 | Vyprázdnenie nádržky na kondenzovanú vodu . . . . .  | 32 |
| Chladiace médium. . . . .  | 11 |  Zvuky . . . . .                        | 33 |
| Pokyny na úsporu . . . . .   | 11 |  Čistenie . . . . .                     | 33 |
|  To najdôležitejšie v skratke . . . . .  | 12 | Čistenie sušičky a ovládacieho panelu . . . . .  | 33 |
|  Inštalácia a pripojenie . . . . .       | 13 | Čistenie snímača vlhkosti . . . . .  | 34 |
| Rozsah dodávky. . . . .  | 13 | Čistenie filtra v nádržke na kondenzovanú vodu . . . . .   | 34 |
| Inštalácia a pripojenie sušičky . . . . .  | 13 |  Čo robiť v prípade poruchy ? . . . . . | 35 |
| Zmena závesu dvierok . . . . .   | 14 |  Zákaznícky servis. . . . .             | 37 |
| Voliteľné príslušenstvo . . . . .  | 18 |  Údaje o spotrebe. . . . .              | 38 |
| Preprava a ochrana pred mrazom . . . . .   | 18 | Tabuľka s hodnotami spotreby. . . . .  | 38 |
|  Odvádzanie kondenzovanej vody . . . . . | 19 | Najefektívnejší program na bavlnené textilie . . . . .   | 38 |
|  Zoznámenie sa so spotrebičom.. . . .   | 22 |  Technické údaje. . . . .             | 39 |
| Sušička. . . . .   | 22 |  |    |
| Ovládací panel . . . . .   | 23 |  |    |
| Displej. . . . .   | 24 |  |    |
|  Bielizeň . . . . .                    | 25 |  |    |
| Príprava bielizne . . . . .  | 25 |  |    |
| Triedenie bielizne . . . . .   | 25 |  |    |
|  Programy a tlačidlá. . . . .          | 26 |  |    |
| Programy . . . . .   | 26 |  |    |
| Tlačidlá. . . . .  | 27 |  |    |
|  Obsluha spotrebiča . . . . .          | 29 |  |    |
| Vloženie bielizne a zapnutie sušičky . . . . .   | 29 |  |    |
| Nastavenie programu . . . . .  | 29 |  |    |



## Použitie podľa určenia

- Tento spotrebič je určený iba na použitie v domácnosti a domácom prostredí.
- Neinštalujte ani neprevádzkujte tento spotrebič v miestach, kde je vystavený pôsobeniu mrazu alebo vonkajšieho prostredia. Pokiaľ v spotrebiči zmrzne zvyšková voda, vzniká nebezpečenstvo jeho poškodenia. Zmrznuté hadice môžu prasknúť/môžu sa vytvárať trhliny.
- Spotrebič je možné používať výhradne na sušenie a osviežovanie domáceho textilu vypratého vo vode a vhodného na sušenie v sušičke (pozrite štítok na textílii). Používanie spotrebiča na iné účely je mimo určenej oblasti jeho použitia a je zakázané.
- Tento spotrebič je určený na použitie vo výške maximálne 4 000 metrov nad morom.

### Skôr, ako uvediete spotrebič do prevádzky:

Skontrolujte, či spotrebič nemá viditeľné poškodenia. Nespúšťajte spotrebič, ak je poškodený. V prípade akýchkoľvek problémov sa obráťte na nášho odborného predajcu alebo zákaznícky servis.

Čítajte a dodržujte prevádzkové a inštaláčnne pokyny a riad'te sa ďalšími informáciami dodanými spoločne s týmto spotrebičom.

Uschovajte dokumenty na ďalšie použitie alebo pre ďalších majiteľov.



## Bezpečnostné pokyny

Nasledujúce bezpečnostné informácie a pokyny sú určené pre vašu ochranu pred zranením i ochranu vášho prostredia pred vecnými škodami. Treba však prijať potrebné opatrenia a pri inštalácii, údržbe, čistení a prevádzke spotrebiča postupovať s náležitou opatrnosťou.

### Deti/Dospelí/Domáce zvieratá



#### Varovanie

#### Nebezpečenstvo smrti!

Deti a iné osoby, ktoré nie sú schopné posúdiť nebezpečenstvo pri používaní spotrebiča, sa môžu poraniť alebo sa môžu dostať do životu nebezpečnej situácie. Preto vezmite na vedomie tieto skutočnosti:

- Deti vo veku od 8 rokov a dospelé osoby s obmedzenými fyzickými, zmyslovými či duševnými schopnosťami alebo osoby s nedostatočnými skúsenosťami môžu spotrebič používať, pokiaľ sú pod dohľadom alebo ak boli oboznámené s bezpečným používaním spotrebiča a pochopili nebezpečenstvo s tým spojená.
- Deti sa s týmto spotrebičom nesmú hrať.

- Nenechajte deti vykonávať bez dozoru čistenie alebo údržbu tohto spotrebiča.
- Deťom do 3 rokov a domácim zvieratám zabráňte v kontakte s týmto spotrebičom.
- Nenechávajújte spotrebič bez dozoru, ak sú v blízkosti deti alebo iné osoby, ktoré nie sú schopné posúdiť potenciálne nebezpečenstvo.

### **Varovanie**

#### **Nebezpečenstvo smrti!**

Deti sa môžu uzavrieť vnútri spotrebiča a dostať sa do životu nebezpečnej situácie.

- Neumiestňujte spotrebič za dvere, pretože tie môžu blokovať dvierka spotrebiča alebo brániť ich úplnému otvoreniu.
- Ak dosiahne spotrebič koniec svojej životnosti, vytiahnite sieťovú zástrčku zo zásuvky skôr, ako oddelíte sieťový kábel a **potom** zničte zámok na dvierkach spotrebiča.

### **Varovanie**

#### **Nebezpečenstvo udusenía!**

Deti sa môžu zamotať do obalov/fólie alebo súčastí balenia, pokiaľ im dovoľíte sa s nimi hrať, alebo si ich môžu pretiahnuť cez hlavu a udusiť sa. Obaly, fólie a súčasti balenia udržiajte mimo dosahu detí.

### **Varovanie**

#### **Nebezpečenstvo otravy!**

Pracie prostriedky a aviváže môžu byť pri požití jedovaté. Pri ich náhodnom prehltnutí vyhľadajte lekársku pomoc. Uchovávajújte pracie prostriedky a aviváže mimo dosahu detí.

### **Varovanie**

#### **Podráždenie očí/kože!**

Kontakt s pracími prostriedkami alebo avivážou môže spôsobiť podráždenie očí alebo kože. Pokiaľ vám pracie prostriedky alebo aviváž vniknú do očí alebo prídu do styku s pokožkou, opláchnite ich vodou. Uchovávajújte pracie prostriedky a aviváž mimo dosahu detí.

## Inštalácia

### **Varovanie**

#### **Nebezpečenstvo úrazu elektrickým prúdom/požiaru/vecných škôd/poškodenia spotrebiča!**

Neodborná inštalácia spotrebiča je nebezpečná. Uistite sa, že:

- Sieťové napätie vo vašej zásuvke zodpovedá menovitému napätiu uvedenému na spotrebiči (výrobný štítok). Na výrobnom štítku je uvedené zaťaženie pri pripojení a požadovaná poistková ochrana.

- Spotrebič je pripojený k zdroju striedavého prúdu iba prostredníctvom vnútroštátne schválenej a uzemnenej zásuvky, ktorá bola riadne nainštalovaná.
- Sieťová zástrčka a uzemnená zásuvka si zodpovedajú a uzemnenie bolo riadne nainštalované.
- Prierez kábla je dostatočne veľký.
- Sieťová zástrčka je prístupná.
- Pri použití ističa zvyškového prúdu používajte iba zariadenie s týmto označením . Jedine toto označenie zaisťuje, že sú splnené všetky príslušné predpisy.

**⚠ Varovanie**  
**Nebezpečenstvo úrazu**  
**elektrickým prúdom/požiaru/**  
**vecných škôd/poškodenia**  
**spotrebiča!**

Ak je sieťový kábel spotrebiča upravený či poškodený, môže dôjsť k úrazu elektrickým prúdom, skratu alebo požiaru pri prehriatí. Sieťový kábel nesmie byť zamotaný, stlačený alebo upravovaný a nesmie byť v kontakte s tepelnými zdrojmi.

**⚠ Varovanie**  
**Nebezpečenstvo požiaru/**  
**vecných škôd/poškodenia**  
**spotrebiča!**

Použitie predlžovacích káblov alebo rozbočovacích zásuviek môže spôsobiť požiar v dôsledku prehriatia či skratu. Pripojte spotrebič priamo k uzemnenej zásuvke, ktorá bola riadne nainštalovaná. Nepoužívajte predlžovacie káble, rozbočovacie zásuvky ani viacstranové konektory.

**⚠ Varovanie**  
**Nebezpečenstvo poranenia/**  
**vecných škôd/poškodenia**  
**spotrebiča!**

- Spotrebič môže počas prevádzky vibrovať alebo sa pohybovať, čo môže viesť k poraneniu alebo vecným škodám. Umiestnite spotrebič na čistú, rovnú a pevnú plochu a s použitím vodováhy ho vyrovnajte skrutkovacími nožičkami.

- Nesprávne umiestnenie (uloženie) tohto spotrebiča na práčke môže viesť k poraneniu, vecným škodám alebo poškodeniu spotrebiča. Ak sa má tento spotrebič umiestniť na práčku, musí mať táto práčka minimálne rovnakú hĺbku a šírku ako spotrebič a musí sa na mieste zaistiť prípadnou vhodnou pripájacou súpravou  
→ *Strana 18.*

Upevnite spotrebič bezpodmienečne touto pripájacou súpravou. Iný spôsob umiestnenia spotrebiča nie je prípustný.

- Ak uchopíte spotrebič za vyčnievajúce časti (napr. dvierka spotrebiča) pri zdvíhaní alebo posúvaní, môžu sa tieto časti odlomiť a spôsobiť poranenie. Pri posúvaní spotrebiča ho nechytajte za žiadne vyčnievajúce časti.

### **Varovanie**

#### **Nebezpečnosť poranenia!**

- Pri zdvíhaní spotrebiča sa môžete v dôsledku jeho vysokej hmotnosti poraniť. Nezdvíhajte spotrebič sami.
- Spotrebič má ostré hrany, o ktoré si môžete porezať ruky. Nechytajte spotrebič za ostré hrany. Pri jeho zdvíhaní používajte ochranné rukavice.

- Ak nie sú hadice a sieťové káble správne vedené, môže vzniknúť nebezpečnosť zakopnutia s následkom poranenia. Hadice a káble ved'te tak, aby nepredstavovali nebezpečnosť zakopnutia.

## Obsluha

### **Varovanie** **Nebezpečnosť explózie a požiaru!**

Bielizeň, ktorá prišla do styku s rozpúšťadlami, olejom, voskom, odstraňovačom vosku, farbou, mazivom alebo odstraňovačom škvrn, sa môže pri sušení vznietiť alebo dokonca spôsobiť požiar či explóziu spotrebiča. Preto dodržujte tieto opatrenia:

- Pred sušením v sušičke bielizeň dôkladne prepláchnite teplou vodou a pracím prostriedkom.
- V spotrebiči nesušte nevypratú bielizeň.
- Nepoužívajte spotrebič, pokiaľ sa na čistenie bielizne použili priemyselné chemikálie.

**⚠ Varovanie**  
**Nebezpečenstvo explózie**  
**a požiaru!**

- Pokiaľ vo filtri na vlákna zostal zvyškový materiál, môže sa pri sušení vznietiť, alebo dokonca spôsobiť požiar či explóziu spotrebiča. Po každom sušiacom programe vyčistite filter na vlákna.
- Niektoré predmety sa môžu pri sušení vznietiť, alebo dokonca spôsobiť požiar či explóziu spotrebiča. Z vreciek textílií odstráňte zapalovače a zápalky.
- Ak je vo vzduchu okolo spotrebiča uhoľný prach, môže dôjsť k explózii. Dbajte na to, aby bol priestor okolo spotrebiča pri jeho prevádzke čistý.

**⚠ Varovanie**  
**Nebezpečenstvo požiaru/**  
**vecných škôd a poškodenia**  
**spotrebiča!**

Ak je program ukončený pred skončením sušiaceho cyklu, zabraňuje sa dostatočnému ochladeniu bielizne. Tá sa môže vznietiť alebo môže dôjsť k vecným škodám či poškodeniu spotrebiča.

- Počas poslednej časti sušiaceho cyklu sa bielizeň v bubne neohrieva (ochladzovací cyklus). Tým sa zaručí, že bielizeň zostáva pri teplote, pri ktorej nebude poškodená.
- Nevypínajte spotrebič pred ukončením sušiaceho cyklu, pokiaľ ihneď nevyberiete všetky časti bielizne z bubna a nerozprestriedate ich (na uvoľnenie tepla).

**⚠ Varovanie**  
**Nebezpečenstvo otravy/**  
**vecných škôd!**

Kondenzačná voda nie je vhodná na pitie a môže byť kontaminovaná textilným prachom. Kontaminovaná kondenzačná voda môže predstavovať nebezpečenstvo pre zdravie a môže spôsobiť vecné škody.

Túto vodu nepite a ani ďalej nepoužívajte.

**⚠ Varovanie**  
**Nebezpečenstvo otravy!**  
Čistiace prostriedky, ktoré obsahujú rozpúšťadlá, napr. umývací benzín, môžu uvoľňovať jedovaté výpary. Nepoužívajte čistiace prostriedky, ktoré obsahujú rozpúšťadlá.

**⚠ Varovanie****Nebezpečenstvo poranenia!**

- Ak sa opierate o otvorené dvierka spotrebiča alebo si na ne sadáte, spotrebič sa môže prevrhnúť a spôsobiť vám poranenie. Neopierajte sa o otvorené dvierka spotrebiča.
- Ak vyliezate na spotrebič, horná doska môže prasknúť a spôsobiť vám poranenie. Nestúpajte na spotrebič.
- Ak siahate do bubna, ktorý sa ešte otáča, môžete si poraniť ruky. Počkajte, až sa bubon prestane otáčať.

**Pozor!****Vecné škody a poškodenie spotrebiča**

- Ak prekročí množstvo bielizne v spotrebiči maximálnu kapacitu naplnenia, nemusí spotrebič riadne fungovať alebo môže dôjsť k vecným škodám či poškodeniu spotrebiča. Neprekračujte maximálnu kapacitu naplnenia sušenej bielizne. Dodržujte maximálnu kapacitu naplnenia stanovenú pre jednotlivé programy. → *Strana 26*
- Ak prevádzkujete spotrebič bez filtra na vlákna alebo ak je filter na vlákna chybný, môže dôjsť k poškodeniu spotrebiča. Neprevádzkujte spotrebič bez filtra na vlákna alebo s chybným filtrom na vlákna.

- Ľahké predmety, ako vlasy a textilný prach, sa môžu počas prevádzky spotrebiča nasť cez vzduchový vstup. Udržujte ich z dosahu spotrebiča.
- Pena a penová guma sa môžu pri sušení v spotrebiči deformovať alebo rozpustiť. Nesušte v spotrebiči časti bielizne, ktoré obsahujú penu alebo penovú gumu.
- Ak nalejete do spotrebiča zlé množstvo pracieho alebo čistiaceho prostriedku, môže dôjsť k vecným škodám alebo poškodeniu spotrebiča. Používajte pracie prostriedky/ aviváž/čistiace prostriedky a zmäkčovadlá v súlade s pokynmi výrobcu.
- Pokiaľ sa spotrebič prehrieva, nemusí riadne fungovať alebo môže dôjsť k vecným škodám a poškodeniu spotrebiča. Dbajte na to, aby nebol vzduchový vstup spotrebiča počas prevádzky nikdy blokovaný a aby bol priestor okolo spotrebiča primerane vetraný.

**Čistenie/Údržba****⚠ Varovanie****Ohrozenie života!**

Spotrebič je poháňaný elektrinou. Hrozí úraz elektrickým prúdom pri dotyku súčastí pod napätím. Preto dodržujte tieto opatrenia:



- Vypnite spotrebič. Odpojte spotrebič od napájania (vytiahnite sieťovú zástrčku).
- Nikdy sa nedotýkajte zástrčky mokrými rukami.
- Pri vyťahovaní sieťovej zástrčky zo zásuvky vždy držte samotnú zástrčku a nikdy nie sieťový kábel, inak môže dôjsť k poškodeniu sieťového kábla.
- Nevýkonávajte žiadne technické úpravy spotrebiča alebo jeho funkcií.
- Opravy a iné práce na spotrebiči musí vykonávať iba zákazník servisu alebo elektrikár. To isté platí pre výmenu sieťového kábla (v prípade potreby).
- Náhradný sieťový kábel je možné objednať v zákazníkovi servisu.

### **Varovanie**

#### **Nebezpečenstvo otravy!**

Vplyvom čistiacich prostriedkov obsahujúcich rozpúšťadlá, napr. umývací benzín, môžu vzniknúť jedovaté pary. Nepoužívajte čistiace prostriedky obsahujúce rozpúšťadlá.

### **Varovanie Nebezpečenstvo úrazu elektrickým prúdom/ vecných škôd/poškodenia spotrebiča!**

Ak prenikne do spotrebiča voda, môže dôjsť ku skratu. Na čistenie spotrebiča nepoužívajte tlakový alebo parný čistič.

### **Varovanie**

#### **Nebezpečenstvo poranenia/ vecných škôd/poškodenia spotrebiča!**

Používanie náhradných dielov a príslušenstva iných značiek je nebezpečné a môže spôsobiť poranenie, vecné škody alebo poškodenie spotrebiča.

Z bezpečnostných dôvodov používajte originálne náhradné diely a príslušenstvo.

### **Pozor!**

#### **Vecné škody/poškodenie spotrebiča**

Čistiace prostriedky a prípravky na predbežnú prípravu bielizne (napr. odstraňovač škvŕn, spreje na predpranie) môžu spôsobiť poškodenie, pokiaľ sa dostanú do styku s povrchom spotrebiča.

Preto prijmite tieto opatrenia:

- Nedovoľte týmto prípravkom prísť do styku s povrchom spotrebiča.
- Spotrebič čistite iba vodou a mäkkou vlhkou handričkou.
- Akékoľvek čistiace prostriedky, spreje alebo zvyšky iných látok, okamžite odstráňte.



## Ochrana životného prostredia

### Obal/Starý spotrebič



Obal zlikvidujte ekologicky. Tento spotrebič je označený v súlade s európskou smernicou 2012/19/EU o starých elektrických a elektronických zariadeniach (waste electrical and electronic equipment – WEEE). Táto smernica udáva rámec pre spätný odber a znehodnocovanie starých spotrebičov v EÚ.

### Chladiace médium

Výmenník tepla sušičky obsahuje fluórový skleníkový plyn v hermeticky uzatvorenom zariadení.







|                                  |       |
|----------------------------------|-------|
| Skleníkový plyn:                 | R134a |
| Plniace množstvo (kg):           | 0,280 |
| Celkovo GWP (tCO <sub>2</sub> ): | 0,400 |

Sušičku nechajte odborne zlikvidovať.

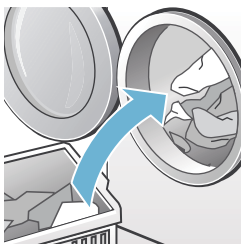
## Pokyny na úsporu

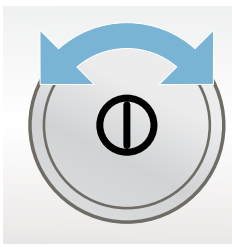
- Bielieň pred sušením vyžmýkajte. Použitím suchejšej bielizne sa skracuje čas sušenia a znižuje sa spotreba energie.
- Do sušičky plňte maximálne množstvo bielizne.  
**Upozornenie:** Neprekračujte maximálne množstvo bielizne pre príslušný program, pretože by sa predlžil čas sušenia a zvýšila by sa spotreba energie.
- V miestnosti vetrajte a zaistite, aby bola vetracia mriežka sušičky voľná a aby bola zaistená výmena vzduchu.
- Po každom sušení vyčistite filter na vlákna. Znečistený filter na vlákna predlžuje čas a zvyšuje spotrebu energie.
- **Režim úspory energie:** Pokiaľ nevykonáte dlhší čas žiadne kroky ovládania, sušička sa pred spustením programu a po skončení programu z dôvodu úspory energie automaticky vypne. Displej a ukazovatele po niekoľkých minútach zhasnú a tlačidlo Štart bliká. Pre aktiváciu osvetlenia stlačte ľubovoľné tlačidlo, otvorte alebo zavrite dverka sušičky, otočte volič programov.

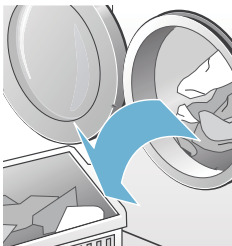
## To najdôležitejšie v skratke

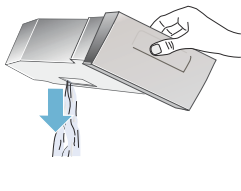
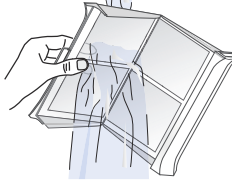
|          |   |   |   |   |  |
|----------|---|---|---|---|--|
| <b>1</b> |    | → |    | → |    |
|          | <p>Naplňte sušičku bielizňou.<br/>Zavrite dverka.</p>                               |   | <p>Zapnite sušičku.</p>   |   | <p>Zvoľte program. V prípade potreby zmeňte prednastavené hodnoty programu.</p>      |
| <b>2</b> |    | → |    | → |    |
|          | <p>Zvoľte tlačidlo Štart ►II.</p>   |   | <p>Sušenie.</p>   |   | <p>Vyberte bielizeň.</p>   |
| <b>3</b> |  | → |  | → |  |
|          | <p>Vypnite sušičku.</p>   |   | <p>Vyprázdňte nádobku na kondenzovanú vodu.</p>                                     |   | <p>Vyčistite filter na vlákna.</p>   |



## Inštalácia a pripojenie

### Rozsah

- Sušička
- Návod na použitie a inštaláciu
- Kôš na vlnu\*
- Odvod kondenzovanej vody\*

### Inštalácia a pripojenie sušičky



#### Varovanie

##### Nebezpečenstvo ohrozenia života!

Sušička je napájaná elektrickým prúdom, hrozí nebezpečenstvo úrazu elektrickým prúdom.

- Skontrolujte sušičku, či nezistíte viditeľné poškodenie. Poškodená sušička sa nesmie používať.
- Pred pripojením k napájaniu skontrolujte, či elektrické napätie uvedené na typovom štítku súhlasí s napájaním elektrickej zásuvky.
- Používajte iba prúdové chrániče s nasledujúcim označením .
- Dbajte na to, aby sieťový kábel nebol zalomený, priškripený alebo aby sa nedostal do kontaktu so zdrojom tepla či ostrými hranami.



#### Varovanie

##### Deti by sa mohli v sušičke zavrieť a dostať sa do ohrozenia života!

Neumiestňujte sušičku za dvere alebo posuvné dvere, ktoré by mohli blokovat' otváranie dvierok sušičky alebo pri ňom prekážať.

#### Pozor!

##### Nebezpečenstvo poranenia

- Pri zdvíhaní sušičky by ste sa mohli poraniť kvôli jej vysokej hmotnosti. Nezdvíhajte sušičku sami.
- Mohli by ste si poraniť ruky o ostré hrany sušičky. Nedotýkajte sa ostrých hrán sušičky.
- Vyčnievajúce diely sušičky môžu pri zdvíhaní alebo posúvaní prasknúť. Nepohybujte sušičkou za vyčnievajúce časti.

#### Pozor!

##### Nebezpečenstvo poškodenia sušičky alebo textílií

- Skontrolujte, či nedošlo k poškodeniu sušičky pri preprave. Poškodenú sušičku nepoužívajte.
- Zvyšková voda v sušičke môže zmrznúť a sušičku poškodiť. Neumiestňujte sušičku v miestnostiach, kde hrozí riziko mrazu.

\* podľa modelu

Pri inštalácii dbajte na nasledujúce:

- čistý, rovný a pevný podklad
- aby bola sieťová zástrčka neustále prístupná,
- aby bola vetracia mriežka sušičky voľná a bolo zaistené dostatočné vetranie,
- aby bolo okolie sušičky čisté
- a aby bola sušička vyrovnaná pomocou skrutkovacích nožičiek.

**Upozornenie:** Pomocou vodováhy skontrolujte vyrovnanie spotrebiča a ak je to potrebné, vyrovnanie opravte. Otáčaním nožičiek spotrebiča zmeňte výšku. Všetky nožičky spotrebiča musia pevne stáť na podlahe.

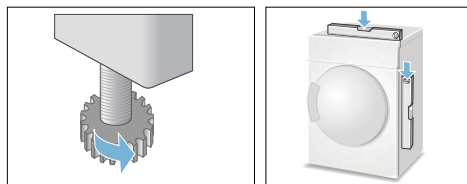

Chybné vyrovnanie môže spôsobiť hlasné zvuky, vibrácie a chybný pohyb bubna.

**Upozornenie:** V prípade pochybností nechajte sušičku zapojiť odborníkom.

## Zmena závesu dvierok

Záves dvierok zmeníte nasledovne:

1. Volič programov nastavte do pozície VYP, odpojte sušičku od prúdu a otvorte dvierka.

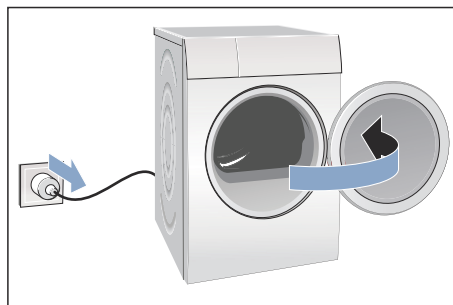

2. Odstráňte skrutky na sušičke a následne zložte dvierka sušičky.

**Upozornenie:** Používajte výhradne skrutkovač T20 (Torx). Na zmenu závesu dvierok nepoužívajte žiadne iné náradie.

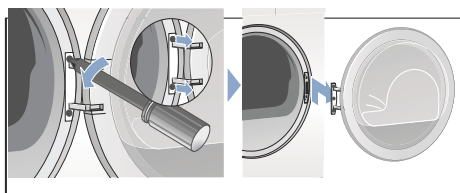

3. Dvierka sušičky položte opatrne na rovný podklad a podložte ich napr. utierkou, aby sa dvierka nepoškrabali alebo nezničili.

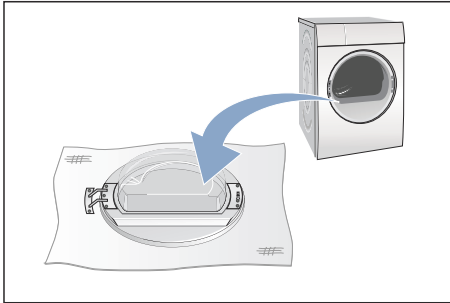

4. Teraz odstráňte skrutky z kĺbu dvierok a zložte ho z dvierok.

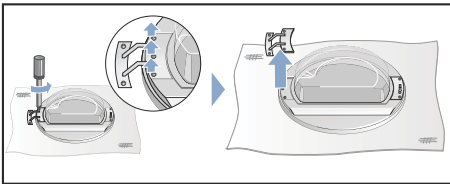

5. Odstráňte skrutky z držadla dvierok sušičky a zložte ho.

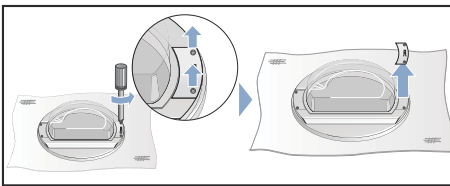

6. Odblokujte kruh dvierok.

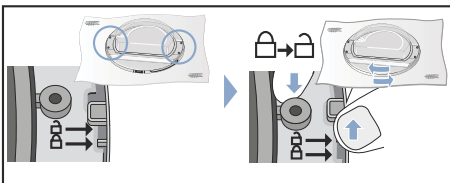

7. Teraz zdvihnite dvierka z kruhu dvierok. Otočte dvierkami a nasad'te ich späť na kruh.

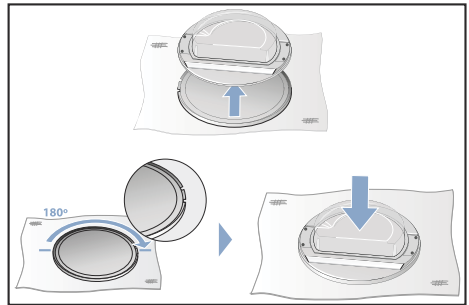

8. Zhora a zospodu odstráňte skrutky z dvierok sušičky.

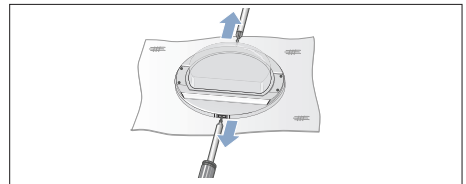

9. Odstráňte kruhy z dvierok sušičky.

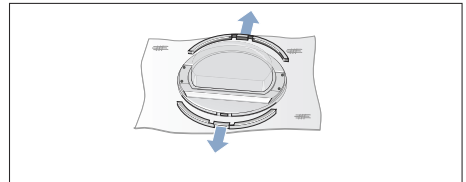

10. Zmeňte polohu kruhov.

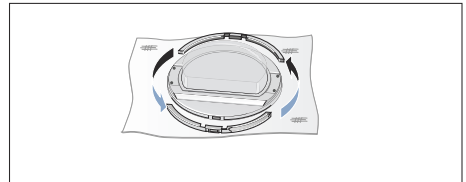

**11.** Pritlačte kruhy na dvierka sušičky.

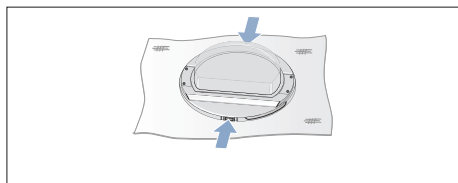

**12.** Priskrutkujte kruhy znovu k dvierkam sušičky.

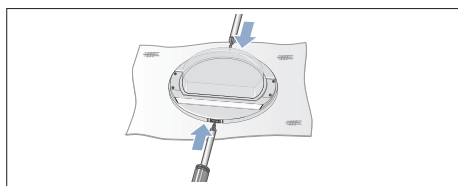

**13.** Znovu zablokujte kruh dvierok.

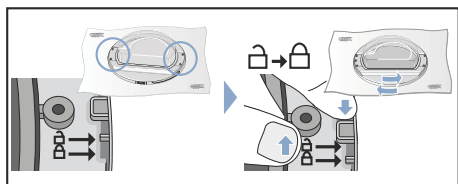

**14.** Priložte kľb dvierok a držadlo podľa obrázka a naskrutkujte ich späť na dvierka sušičky.

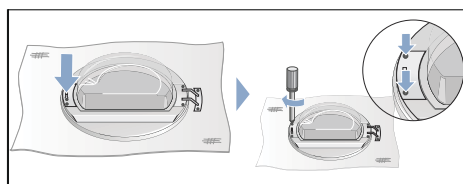
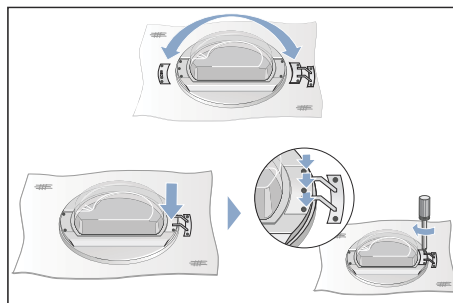

**15.** Odstráňte kryt zo zámku dvierok na sušičke a zložte ho.

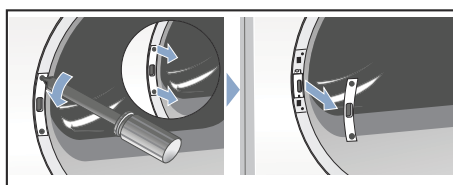

**16.** Zložte zámok dvierok.

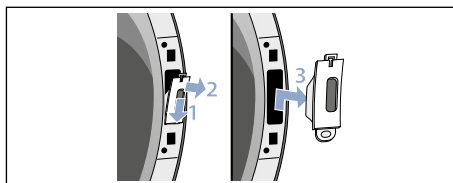

- 17.** Nasadíte zámok dvierok (1.) na druhej strane sušičky a naskrutkujete kryt (2.) späť.

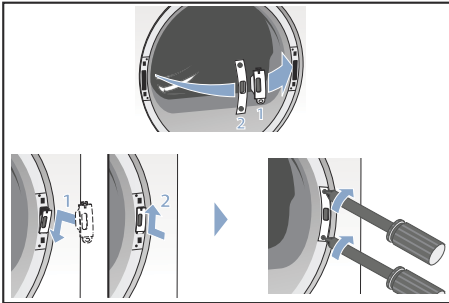

- 18.** Teraz naskrutkujete späť dvierka sušičky.

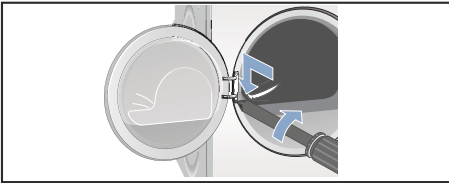

- 19.** Teraz môžete sušičku znovu pripojiť, zavrieť dvierka a začať program.

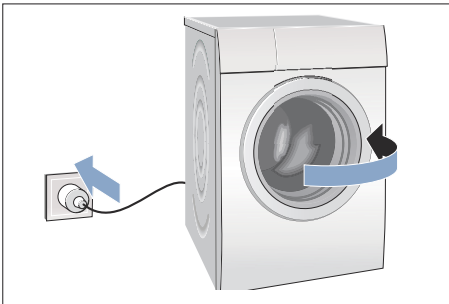



## Voliteľné príslušenstvo

Voliteľné príslušenstvo\* si môžete objednať v zákazníckom servise:

- **Súprava na spojenie práčky a sušičky:**  
Sušičku je možné priestorovo umiestniť na práčku rovnakej hĺbky a šírky.  
Sušičku je bezpodmienečne nutné upevniť na práčku pomocou tejto spojovacej súpravy.  
Objednávacie číslo s výsuvnou pracovnou doskou: **WZ20400**;  
Objednávacie číslo bez výsuvnej pracovnej dosky: **WZ11410**.
- **Podstavec:**  
Pre lepšie vkladanie a vyťahovanie bielizne je možné sušičku zvýšiť pomocou podstavca.  
Bielizeň môžete premiestňovať vo výsuvnom koši na bielizeň, ktorý je integrovaný v podstavci.  
Objednávacie číslo: **WZ20500**.
- **Kôš na vlnu:**  
Vlnené textilie, športovnú obuv a plyšové zvieratká sušte v koši na vlnu. Objednávacie číslo: **WZ20600**.

## Preprava a ochrana pred mrazom

1. Vyprázdnite nádržku na kondenzovanú vodu.
2. Nastavte volič programov na ľubovoľný program.
3. Zvoľte tlačidlo Štart.
4. Počkejte 5 minút  
**Upozornenie:** Kondenzovaná voda sa odčerpá.
5. Znovu vyprázdnite nádržku na kondenzovanú vodu.
6. Vypnite sušičku.

**Upozornenie:** I napriek odčerpaniu sa v sušičke neustále nachádza trochu zvyškovej vody.

**Pozor!**  
**Zvyšková voda môže vytečť a spôsobiť materiálne škody.**

Sušičku prepravujte na stojato.

**Pozor!**  
**Sušička obsahuje chladiace médium a môže sa poškodiť.**

Pred uvedením do prevádzky nechajte sušičku dve hodiny stáť.

\* podľa modelu



## Odvádzanie kondenzovanej vody

Počas sušenia vzniká v spotrebiči kondenzovaná voda.

Prevádzkujte spotrebič s pripojenou odvodnou hadicou.

Pokiaľ nie je použitá hadica, tečie kondenzovaná voda zo spotrebiča do nádržky na kondenzovanú vodu. V tomto prípade musíte nádržku na kondenzovanú vodu vyprázdniť po každom sušení a tiež počas sušenia, pokiaľ sa predčasne naplní.

Odvodnú hadicu pripojte nasledovne:

1. Odstráňte príslušenstvo z bubna sušičky.

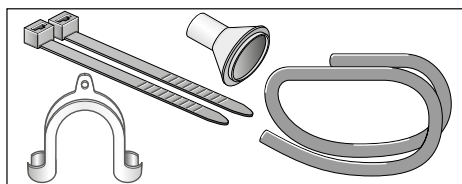

2. Stav sušičky pri dodávke: Hadica na odtok kondenzovanej vody je pripevnená objímkou na nádržke na kondenzovanú vodu.
3. Uvoľnite hadicu z objímky a uvedte ju do parkovacej pozície.

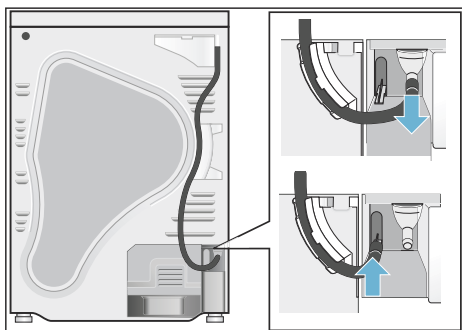

4. Snímte odvodnú hadicu z príslušenstva a pripevnite ju k prázdnej objímke.

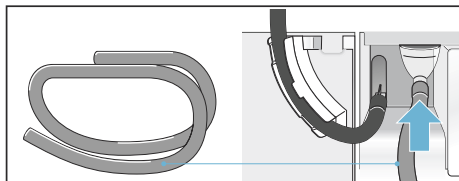

5. Pomocou zvyšného príslušenstva pripevnite hadicu na odvod vody k druhej strane podľa situácie A, B alebo C.

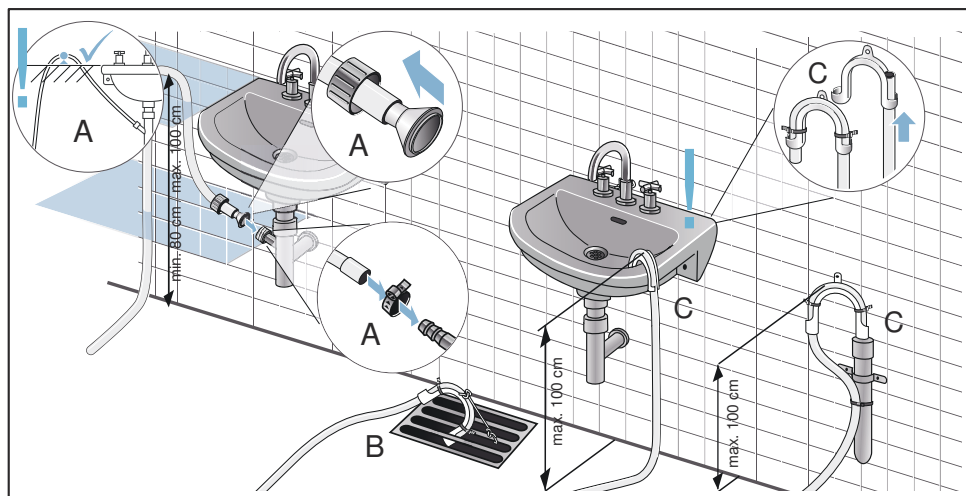

**Pozor!**

**Zadržovaná voda sa môže nasať späť do sušičky a spôsobiť vecné škody.**

Skontrolujte, či voda oteká rýchlo z umývadla. Odtok nesmie byť uzatvorený ani upchatý.

**Pozor!**

**Vecné škody vplyvom presakovania alebo vytekajúcej vody.**

Zaistite odvodnú hadicu pred spadnutím. Nepriškripnite odvodnú hadicu. Dbajte na výškový rozdiel medzi plochou na inštaláciu sušičky a odtokom max. 100 cm a min. 80 cm pri odtoku do sifónu.

6. Celkom vytiahnite nádržku na kondenzovanú vodu.

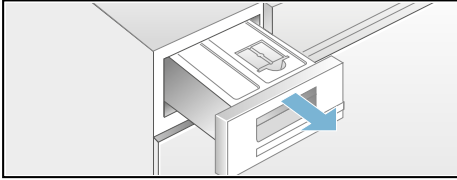

7. Otočte nádržku na kondenzovanú vodu o 180° dole a odstráňte záklopku. Otočte nádržku späť a vložte záklopku do priehlbiny na hornej strane nádržky.

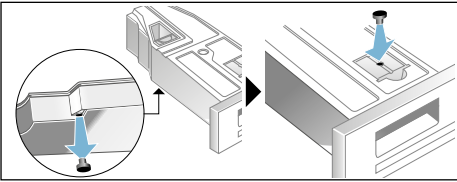

8. Vytiahnite filter z držiaka a umiestnite ho do priehlbiny nádržky na kondenzovanú vodu.

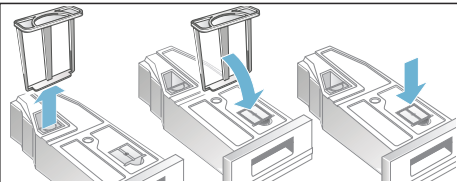

9. Zasuňte nádržku na kondenzovanú vodu späť až na doraz.

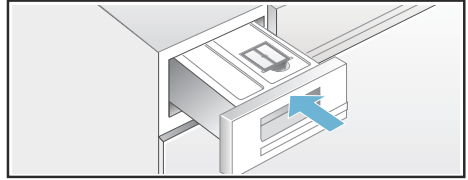

Kondenzovaná voda sa teraz odvádza cez odvodnú hadicu do odpadu alebo umývadla.

**Upozornenie:** Pokiaľ chcete odvádzať kondenzovanú vodu znovu do nádržky, postupujte podľa krokov v opačnom poradí.

## Zoznámenie sa so spotrebičom

### Sušička

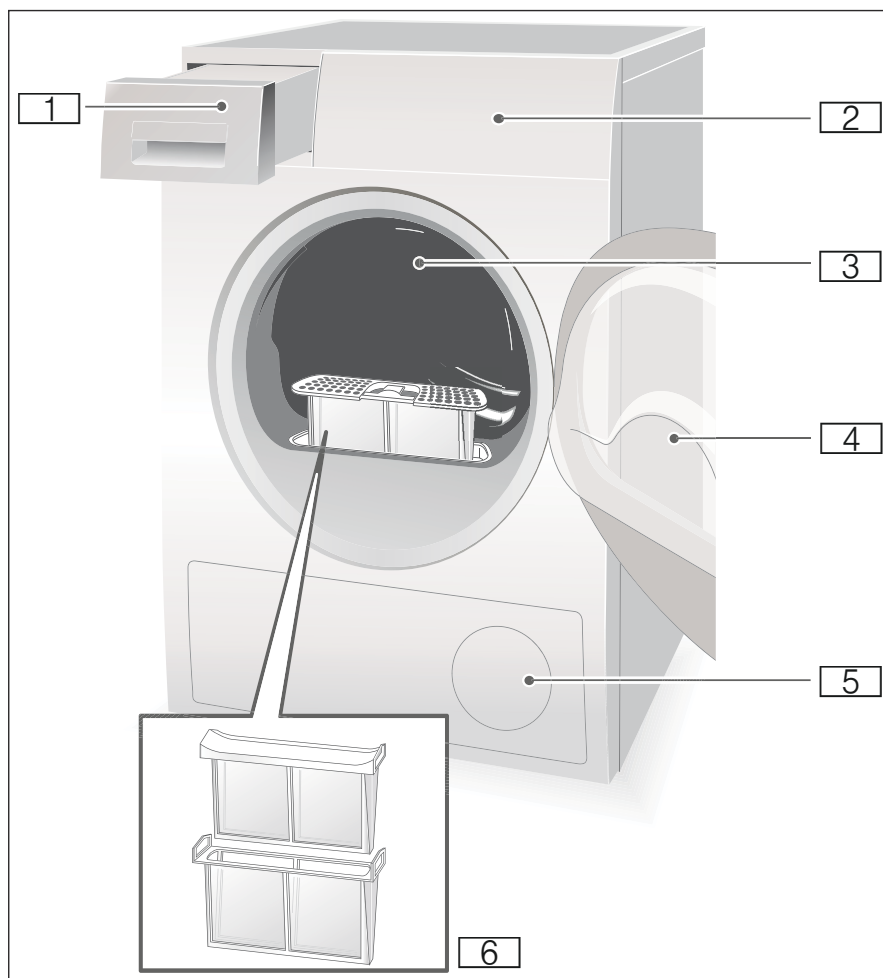

- 1 Nádržka na kondenzovanú vodu
- 2 Ovládací panel a displej
- 3 Vnútročné osvetlenie bubna (podľa modelu)
- 4 Dvierka sušičky
- 5 Vetracia mriežka
- 6 Filter na vlákna

## Ovládací panel

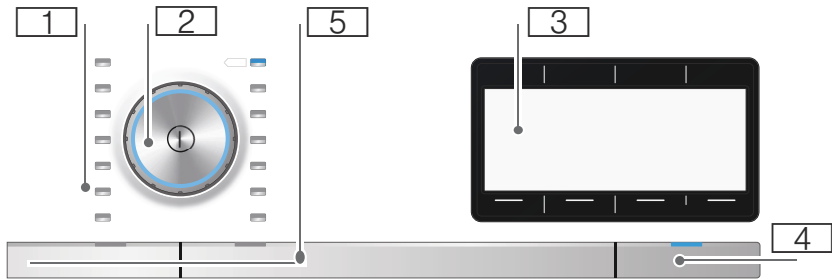

- 1 **Programy** → *Strana 26*
- 2 **Volič programov a Tlačidlo zap./vyp.**
- 3 **Displej s tlačidlami** → *Strana 23*
- 4 **Tlačidlo Start** na začatie, prerušenie alebo ukončenie programu.
- 5 **Tlačidlá** → *Strana 27*

## Displej

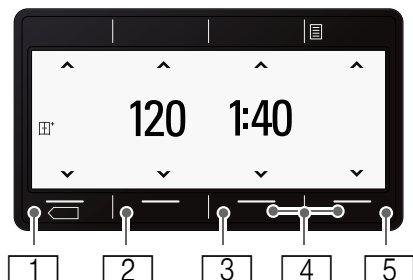

### Tlačidlá

| Tlačidlo | Popis                  | Ukazovatele   |
|----------|------------------------|---|
| 1        | Vyberte cieľ sušenia   | ☰ Suché na žehlenie<br>☰ Suché do skrine<br>☰+ Suché do skrine+   |
| 2        | Ochrana pred pokrčením | <b>120</b><br>Ochrana pred pokrčením v minútach.  |
| 3        | Odložený štart         | <b>1:40</b><br>Predpokladaný čas trvania programu v hodinách a minútach alebo voľba časového programu.<br><b>3h</b><br>Odložený štart program v hodinách pri voľbe odloženého štartu. |
| 4        | Nastavenie 3 sec.      | Koncový signál<br>Signál tlačidiel<br>Automatické vypnutie<br>Jazyk   |
| 5        | Voľby.                 | ☉ Trieda odstred'ovania<br>☒ Jemné nastavenie stupňa sušenia<br>☼ Šetrný  |

Podrobný popis všetkých tlačidiel → *Strana 27.*

### Ďalšie ukazovatele

| Ukazovatele                                 | Popis  |
|---|--|
| Tepelný výmenník sa čistí                   | Tepelný výmenník sa automaticky čistí.                       |
| Prosím, vyprázdnite nádržku na kondenzát    | Vyprázdnite nádržku na kondenzovanú vodu; → <i>Strana 32</i> |
| Prosím, vyčistite filtre na vlákna          | Vyčistite filtre na vlákna; → <i>Strana 30</i>               |
| ☞   | Detská poistka; → <i>Strana 27</i>                           |
| <b>Pauza, hotovo/ochrana pred pokrčením</b> | Postup programu: Ochrana pred pokrčením; koniec a pauza      |



## Bielizeň

### Príprava bielizne

#### Varovanie

**Nebezpečenstvo výbuchu alebo požiaru!** Z vreciek textílií odstráňte zapalovače a zápalky.

#### Pozor!

**Bubon sušičky a textílie sa môžu poškodiť.**

Odstráňte všetky predmety z vreciek textílií a dbajte na nasledujúce:

- Látkové pásky, viazačky na zásterách atď. zaviažte alebo použite vrecúško na pranie bielizne.
- Zapnite zipsy, háčiky, pútko a gombíky. Veľké kusy bielizne, ako napr. obliečky, zapnite.
- Z textílií odstráňte kovové predmety, ako napr. kancelárske svorky.
- Pre rovnomerný výsledok sušenia roztriedte bielizeň podľa druhu tkaniny a sušiaceho programu.
- Veľmi malé kusy, napr. detské ponožky, sušte vždy spoločne s veľkými kusmi bielizne, napr. uterákmi.
- Úpletové textílie, napr. tričká, trikotová bielizeň, sa pri prvom sušení často zrazia. Použite šetrný program.
- Bielizeň s ľahkou údržbou nepresušujte. Došlo by k pokrčeniu bielizne.
- Na jednotlivé kusy bielizne používajte časový program.
- Niektoré pracie a ošetrovacie prostriedky, napr. škrob na bielizeň alebo aviváž, obsahujú čiastočky, ktoré sa môžu usadzovať na snímači vlhkosti. To môže ovplyvňovať funkciu snímača, a tým tiež výsledok sušenia.

#### Upozornenie

- Pri praní bielizne, ktorú chcete sušiť, dávajte pracie a ošetrovacie prostriedky podľa údajov výrobcu.
- Pravidelne čistite snímač vlhkosti  
→ *Strana 34.*

### Triedenie bielizne

- Vhodná na sušenie v sušičke
- Sušenie pri normálnej teplote
- Sušenie pri nízkej teplote
- Nesušiť v sušičke

**Upozornenie:** Bielizeň z práčky neukladajte priamo do sušičky. Pred umiestnením do bubna sušičky vyžmýkanú bielizeň roztriedte.

Pokiaľ spoločne sušíte tenké, viacvrstvé a hrubé textílie, budú rôzne suché. Preto sušte spoločne len bielizeň z rovnakého druhu tkaniny a s rovnakou štruktúrou, aby ste dosiahli rovnaký výsledok sušenia. Pokiaľ je bielizeň stále ešte príliš vlhká, môžete na dosušenie použiť časový program  
→ *Strana 26.*

#### Pozor!

**Nebezpečenstvo poškodenia sušičky alebo textílií.**

#### V sušičke nesušte tieto textílie:

- bielizeň znečistená olejom,
- nevypraté textílie,
- nepriedušné textílie, napr. pogumovaná bielizeň,
- chúlolistivé tkaniny, napr. hodváb, syntetické záclony.





## Programy a tlačidlá









### Programy

| Program a textília   | Maximálna náplň a nastavenie programu/informácie   |
|--|--|
| Názov programu<br>Na ktoré textílie je program vhodný.   | Maximálna náplň vzťahnutá na hmotnosť textílií v suchom stave<br>Možné nastavenie programu |
| <b>Bavlna</b><br>Odolné textílie s možnosťou vyvarenia z bavlny alebo ľanu.  | <b>9 kg</b>  |
| <b>Nekrčivá bielizeň</b><br>Textílie zo syntetiky alebo zmiešanej tkaniny.   | <b>3,5 kg</b>  |
| <b>Rýchle/mix</b><br>Zmiešaná náplň textilu z bavlny a syntetiky.  | <b>3 kg</b>  |
| <b>Spodná bielizeň</b><br>Na chúlolistivú, prateľnú spodnú bielizeň, napr. zo zamatu, čipky, lykry, hodvábu alebo saténu.  | <b>1 kg</b>  |
| <b>Vlna finish</b><br>Textílie z vlny alebo s podielom vlny, ktoré je možné sušiť v sušičke.   | <b>3 kg</b>  |
| <b>Časový program studený 30'</b><br>Časový program na všetky textílie okrem vlny a hodvábu.<br>Všetky druhy textílií. Na osvieženie alebo vyvetranie málo nosených kusov bielizne.  | <b>3 kg</b>  |
| <b>Časový program teplý 30'</b><br>Časový program pre všetky druhy textílií.<br>Vhodné na predsušenie alebo mierne vlhkú bielizeň a na dosušenie viacvrstvovej, hrubej bielizne.   | <b>3 kg</b>  |
| <b>Upozornenie</b>   |  |
| <ul style="list-style-type: none"> <li>■ Vlnu, športovnú obuv a plyšové zvieratká sušte výhradne v koši na vlnu → <i>Strana 18.</i></li> <li>■ Pri časových programoch sa zvyšková vlhkosť bielizne automaticky nerozpozná. Pokiaľ je bielizeň po sušení ešte príliš vlhká, opakujte program.</li> </ul> |  |

|   |               |
|---|---------------|
| <p><b>Časový program teplý 60'</b></p> <p>Časový program pre všetky druhy textílií.<br/>Vhodné na predsušenú bielizeň alebo mierne vlhkú bielizeň a na dosušovanie viacvrstvovej, hrubej bielizne.</p> <p><b>Upozornenie</b></p> <ul style="list-style-type: none"> <li>■ Vlnu, športovnú obuv a plyšové zvieratká sušte výhradne v koši na vlnu → <i>Strana 18</i>.</li> <li>■ Pri časových programoch sa zvyšková vlhkosť bielizne automaticky nerozpozná. Pokiaľ je bielizeň po sušení ešte príliš vlhká, opakujte program.</li> </ul> | <b>3 kg</b>   |
| <p><b>Koše</b></p> <p>Nežehlivé vrchné koše, blúzy z bavlny, ľanu, syntetiky alebo miešaných materiálov.</p>  | <b>1,5 kg</b> |
| <p><b>Vankúše</b></p> <p>Textílie plnené perím, vankúše, prikrývky a perové periny.<br/>Veľké kusy sušte samostatne.</p>  | <b>1,5 kg</b> |
| <p><b>Outdoor</b></p> <p>Oblečenie odolné proti poveternostným vplyvom a outdoorové povrchové oblečenie s membránou a vodeodolné textílie.</p>  | <b>1,5 kg</b> |
| <p><b>Super 40</b></p> <p>Syntetika a ľahká bavlna.</p>   | <b>2 kg</b>   |
| <p><b>Prikrývky</b></p> <p>Textílie plnené syntetickými vláknami, vankúše, prešívané prikrývky.<br/>Veľké kusy sušte samostatne. Riad'te sa štítkami na textile.</p>  | <b>2,5 kg</b> |
| <p><b>Uteráky</b></p> <p>Odolné uteráky z bavlny.</p>   | <b>6 kg</b>   |

## Tlačidlá

| Tlačidlá  | Vysvetlivky a pokyny  |
|---|---|
| <b>Upozornenie:</b> Nie všetky tlačidlá a ich funkcie je možné vo všetkých programoch zvolit'.                |   |
| <b>Cieľ sušenia</b> ◁   | Voľba cieľa sušenia (napr. suché do skrine), resp. času sušenia (20 min. až 3 hod. 30 min., v závislosti od modelu a programu).<br>Zvoľte cieľ sušenia zodpovedajúci bielizni, ktorá sa má sušiť. |
|  <b>Suché do skrine plus</b> | Viacvrstvová, hrubá bielizeň, ktorá zle schne.  |
|  <b>Suché do skrine</b>      | Normálna, jednovrstvová bielizeň.   |
|  <b>Suché na žehlenie</b>    | Normálna, jednovrstvová bielizeň, ktorá má byť po sušení vlhká a je určená na žehlenie alebo zavesenie.   |

|   |   |
|---|---|
| <b>Ochrana pred pokrčením</b>   | Aby sa zabránilo pokrčeniu, pohybuje bubon bielizňou po sušení počas 60 až 120 min. pri každom programe v pravidelných odstupoch.   |
| <b>Odložený štart</b>   | Program sa ukončí o 1 až 24 hodín. Nastavte „Odložený štart“ a odložte tým začatie programu. Požadovaný počet hodín, o ktorý program skončí, sa zobrazí na displeji.  |
|  <b>Detská poistka</b>                  | Aktivujte alebo deaktivujte detskú poistku stlačením tlačidla „Odložený štart“ počas 5 sekúnd.  |
| <b>Voľby</b>                           | Zvoľte tlačidlo a na displeji sa zobrazí menu.  |
| <b>Trieda odstred'ovania</b><br>        | Nastavte počet otáčok, ktorými sa bude bielieň v práčke odstred'ovať. Tým je možné presnejšie zobrazenie predpokladaného času sušenia. Voliteľné od 600 do 1800 ot./min. Prednastavenie: 1000 ot./min.  |
|  <b>Jemné nastavenie stupňa sušenia</b> | Pokiaľ je bielieň po sušení príliš vlhká, môžete prispôsobiť ciele sušenia, ako napr. suché do skrine. Cieľ sušenia je možné zvýšiť stuňom sušenia o tri stupne od +1 do +3.<br>Pokiaľ ste prispôsobili cieľ sušenia, zostáva nastavenie pre všetky programy s voliteľným cieľom sušenia tiež po vypnutí sušičky.   |
|  <b>Šetrný</b>                          | Znížená teplota na chúlóstivé textílie, ako napr. polyakryl alebo elastan, môže predĺžiť čas trvania sušenia.   |
| <b>Memory1/ Memory 2</b>  | Uložte individuálne nastavenie pod Memory 1 a 2.<br>Zvoľte požadované nastavenie programu a stlačte tlačidlo  alebo  počas 3 sekúnd, kým sa na ukazovateli Memory-Program 1 alebo 2 nezobrazí „uložené“. Vaše zvolené nastavenia programu zostávajú uložené i po vypnutí sušičky.<br>Prednastavenie: Nie je uložený žiadny program. |
| <b>Nastavenie 3 sek.</b>  | Zvoľte obe tlačidlá súčasne počas 3 sekúnd. Na displeji sa zobrazí menu.  |
| <b>Koncový signál alebo signál tlačidiel</b>  | Zvoľte hlasitosť signálu na konci programu alebo hlasitosť signálu tlačidiel.<br>Signál: vypnutý – tichý – stredný – hlasný – veľmi hlasný.<br>Prednastavenie: hlasný   |
| <b>Autom. vypnutie</b>  | Automatické vypnutie sušičky po ukončení programu: nikdy, 15, 30 alebo 60 min.<br>Prednastavenie: 15 min.   |
| <b>Jazyk</b>  | Zvoľte požadovaný jazyk pre displej.  |
| <b>Štart/Pauza</b>                   | Štart a pauza programu.   |



## Obsluha spotrebiča

### Vloženie bielizne a zapnutie sušičky

**Upozornenie:** Sušička musí byť odborne nainštalovaná a pripojená → *Strana 13.*



1. Vložte bielizeň do bubna.
2. Stlačte tlačidlo ① pre zapnutie sušičky.
3. Zavrite dvierka sušičky.  
**Pozor!**  
**Nebezpečenstvo poškodenia sušičky alebo textílií.**  
Nepripravte bielizeň do dvierok.

**Upozornenie:** Bubon sušičky sa po otvorení, zatvorení a začatí programu rozsvieti. Vnútorne osvetlenie bubna samo zhasne.

### Nastavenie programu

**Upozornenie:** Pokiaľ ste aktivovali detskú poistku, musíte ju najprv deaktivovať, až potom môžete nastaviť program, pozrite → *Strana 27.*

1. Zvoľte požadovaný program, detailné informácie k programom → *Strana 26.*

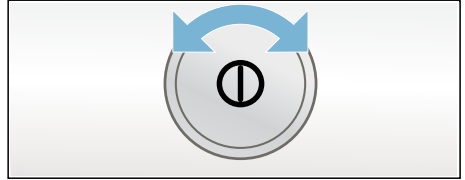

2. Nastavte požadovaný program na voliči programov. Na displeji sa zobrazí prednastavenie programu pre zvolený program.  
**Upozornenie:** Prednastavenia programu sú štandardné nastavenia, ktoré sú už dané pri voľbe programu. Prednastavenie programu vidíte po voľbe programu na displeji.
3. Pokiaľ si prajete, prispôbte prednastavenie programu. Detailné informácie pozrite → *Strana 26.*

### Začatie programu

Zvoľte tlačidlo Štart.

**Upozornenie:** Pokiaľ chcete program zabezpečiť pred náhodným prepnutím, aktivujte detskú poistku, pozrite → *Strana 27.*

## Priebeh programu

Stav programu je zobrazený na displeji.

## Zmena programu alebo pridanie bielizne

Počas sušenia môžete kedykoľvek bielizeň vybrať alebo pridať a program zmeniť alebo prispôbiť.

1. Otvorte dvierka sušičky alebo stlačte tlačidlo Štart pre prerušenie.
2. Pridajte alebo vyberte textílie.
3. Pokiaľ si prajete, zvolte iný program alebo prídavnú funkciu.
4. Zavrite dvierka sušičky.
5. Zvoľte tlačidlo Štart.

**Upozornenie:** Čas trvania programu sa na displeji aktualizuje podľa náplne a zvyškovej vlhkosti bielizne. Zobrazené hodnoty sa môžu po zmene programu alebo náplne zmeniť.

## Prerušenie programu

Program je možné kedykoľvek prerušiť otvorením dvierok alebo stlačením tlačidla Štart.

**Pozor!**  
**Nebezpečenstvo požiaru. Bielizeň sa môže vznietiť.**

Pokiaľ prerušíte program, musíte vybrať všetky kusy bielizne a rozložiť ich tak, aby mohlo unikáť teplo.

## Koniec programu

Na displeji sa zobrazí HOTOVO. VYBERTE BIELIZEŇ.

## Vybratie bielizne a vypnutie sušičky

1. Vyberte bielizeň.
2. Stlačte tlačidlo  pre vypnutie sušičky.

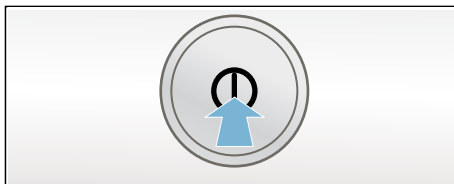

## Čistenie filtra na vlákna

**Upozornenie:** Pri sušení sa zachytávajú vlákna a vlasy z bielizne vo filtri na vlákna. Upchatý alebo znečistený filter znižuje prúd vzduchu a sušička nemôže dosiahnuť svoj plný výkon. Naopak čistý filter znižuje spotrebu energie a skraca čas sušenia.

Filter na vlákna vyčistite **po každom** sušení:

1. Otvorte dvierka sušičky a vytiahnite všetky vlákna z dverí.
2. Vytiahnite dvojdielny filter na vlákna.

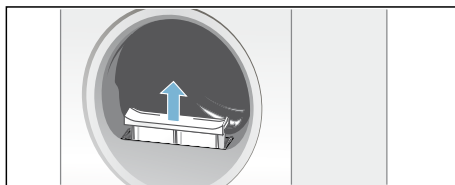

3. Odstráňte vlákna z priehlbiny na filter na vlákna.

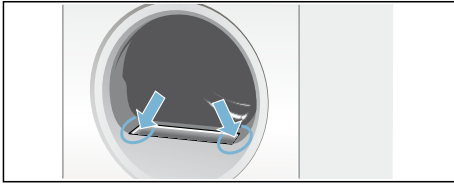

**Upozornenie:** Dbajte na to, aby vlákna nespadli do otvoru.

4. Oddel'te dvojdielny filter na vlákna.

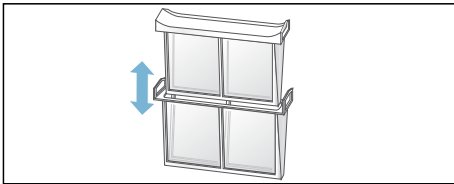

5. Odklopte oba filtre a odstráňte všetky vlákna.

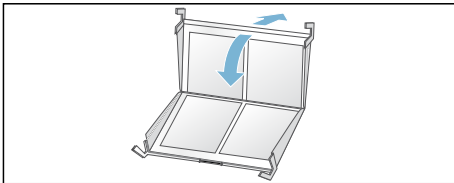

6. Spláchnite všetky vlákna pod tečúcou teplou vodou.

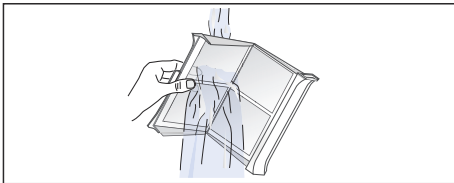

7. Osušte filtre, zaklapnite ich a nasad'te dvojdielny filter späť.

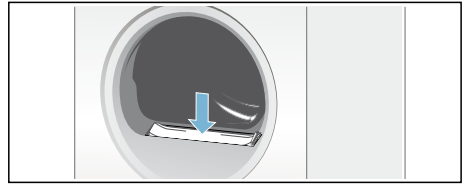

**Pozor!**  
**Sušička sa môže poškodiť.**  
 Sušičku neuvádzajte do prevádzky bez filtra alebo s poškodeným filtrom.

## Vyprázdenie nádrčky na kondenzovanú vodu

Počas sušenia vzniká v spotrebiči kondenzovaná voda.

Pokiaľ nie je použitá odvodná hadica, odteká kondenzovaná voda do nádrčky na kondenzovanú vodu. V tomto prípade musíte nádrčku vyprázdniť po každom sušení a tiež pokiaľ sa naplní predčasne počas sušenia.

1. Vytiahnite vodorovne nádrčku na kondenzovanú vodu.

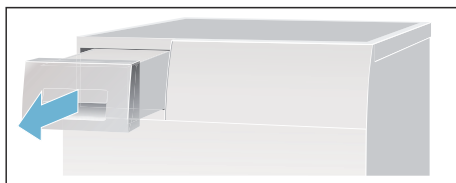

2. Vylejte kondenzovanú vodu.

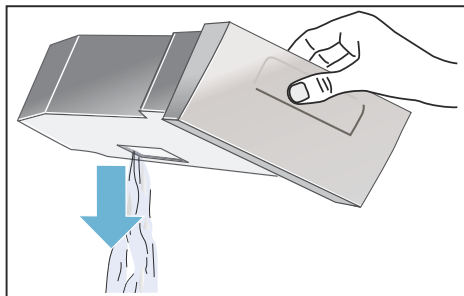

### Pozor!

**Znečistená kondenzovaná voda môže spôsobiť vecné škody alebo škody na zdraví.**

Kondenzovaná voda nie je pitná a môže byť znečistená vláknami. Vodu nepite ani ďalej nepoužívajte.

3. Zasuňte nádrčku na kondenzovanú vodu späť do sušičky až do citeľného zaklapnutia.

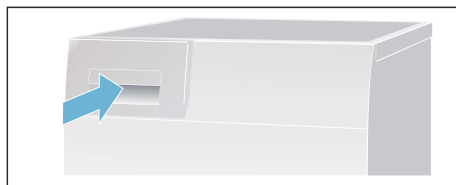

**Upozornenie:** Filter v nádrčke na kondenzovanú vodu filtruje kondenzovanú vodu, ktorá sa používa na automatické čistenie vašej sušičky. Filter sa vyprázdením nádrčky vyčistí. Napriek tomu ho pravidelne kontrolujte, či na ňom nezostali usadeniny a odstráňte ich. Pozrite → *Strana 34*.

## Zvuky

**Upozornenie:** Pri sušení, predovšetkým v počiatočnej fáze, dochádza v dôsledku prevádzky k vzniku zvukov spôsobených kompresorom a čerpadlom. To je celkom normálne a neovplyvňuje to funkciu spotrebiča. Kompresor v sušičke spôsobuje občas bzučanie. Hlasitosť sa líši v závislosti od programu a fázy sušenia.

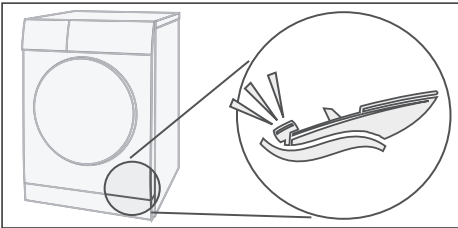

Kompresor sa občas odvetráva a tým vzniká hučivý zvuk.

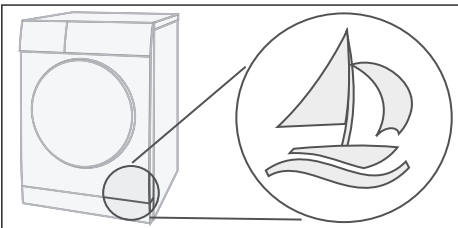

Automatické čistenie sušičky spôsobuje klepanie.

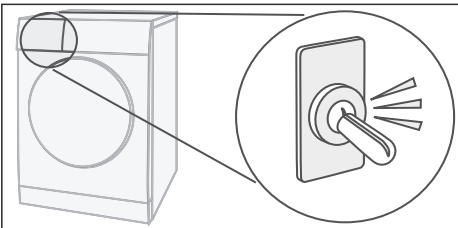

Čerpadlo odčerpáva kondenzovanú vodu do nádržky na kondenzovanú vodu. Vydáva pritom zvuky čerpania.

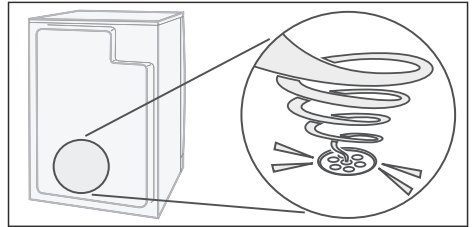

## Čistenie

### Čistenie sušičky a ovládacieho panelu

#### Varovanie

**Nebezpečenstvo ohrozenia života!**  
Sušička je napájaná elektrickým prúdom, hrozí nebezpečenstvo úrazu elektrickým prúdom. Pred čistením odpojte sušičku od elektrickej siete.

Sušičku čistite iba vodou a mäkkou vlhkou handrou.

Ihneď odstráňte všetky zvyšky pracích prostriedkov, sprejov alebo iné zvyšky. Nepoužívajte čistiace prostriedky alebo prostriedky na ošetrovanie bielizne pred praním (napr. spreje pred praním, prostriedky na škvrny). Na čistenie spotrebiča nepoužívajte vysokotlakový čistič ani parný čistič.



## Čistenie snímača vlhkosti

**Upozornenie:** Sušička je vybavená snímačom vlhkosti z ušľachtilej ocele. Snímač vlhkosti meria stupeň vlhkosti bielizne. Po dlhom čase používania sa na snímači vlhkosti môže vytvoriť jemná vrstva vodného kameňa alebo zvyškov pracích a ošetrovacích prostriedkov. Tieto usadeniny sa musia pravidelne odstraňovať, inak môže byť ovplyvnená funkčnosť snímača a tým tiež výsledok sušenia.

Otvorte dverka a vyčistite snímač vlhkosti drsnejšou hubkou.



### Pozor!

**Snímač vlhkosti sa môže poškodiť.** Snímač vlhkosti nečistite abrazívnymi prostriedkami ani drôtenkou.

## Čistenie filtra v nádržke na kondenzovanú vodu

**Upozornenie:** Filter v nádržke na kondenzovanú vodu čistí kondenzovanú vodu, aby sa dala použiť na automatické čistenie vašej sušičky.

1. Vytiahnite vodorovne nádržku na kondenzovanú vodu.
2. Vylejte kondenzovanú vodu.
3. Vyberte filter.

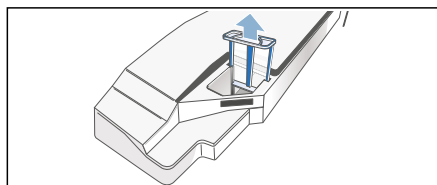

4. Vyčistite filter pod tečúcou teplou vodou alebo v umývačke riadu.

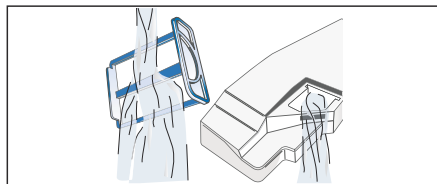

5. Nasadíte filter späť až do citeľného zaklapnutia.

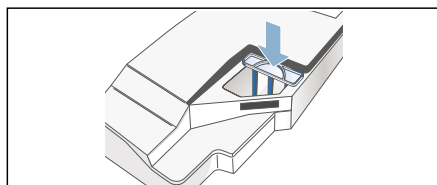

### Pozor!

**Bez filtra sa môžu vlákna dostať do sušičky a poškodiť ju.** Sušičku prevádzkujte iba s nasadeným filtrom.

6. Zasuňte nádržku na kondenzovanú vodu až do citeľného zaklapnutia.

## Čo robiť v prípade poruchy?

| Poruchy  | Príčina/odstránenie  |
|--|--|
| Na displeji je <b>Prosím vyprázdňte nádržku na kondenzovanú vodu a sušenia sa preruší.</b> | <ul style="list-style-type: none"> <li>■ Vyprázdňte nádržku na kondenzovanú vodu a stlačte tlačidlo Štart.</li> <li>■ Pokiaľ je nainštalovaný voliteľný odtok kondenzovanej vody, môže byť upchatá alebo zalomená odtoková hadica. Skontrolujte, či v hadici nie sú usadeniny a hadicu prepláchnite. Hadicu ved'te tak, aby nebola zalomená.</li> </ul>  |
| Na displeji je <b>Prosím vyčistite filter na vlákna.</b>                                   | Vyčistite filter na vlákna a zvol'te tlačidlo Štart → <i>Strana 30.</i>  |
| Na displeji je <b>Výmenník tepla sa čistí.</b>   | Nejde o poruchu. Výmenník tepla sa automaticky čistí. Nevytáhuje nádržku na kondenzovanú vodu.   |
| Sušička sa nespustí.   | <ul style="list-style-type: none"> <li>■ Je zapojená sieťová zástrčka a skontrolovali ste poistku?</li> <li>■ Zvolili ste program? Zvol'te program.</li> <li>■ Nie sú otvorené dvierka sušičky? Zavrite dvierka.</li> <li>■ Nie je aktivovaná detská poistka? Deaktivujte detskú poistku.</li> <li>■ Nezvolili ste odložený štart? Program sa spustí s oneskorením → <i>Strana 27</i></li> </ul> |
| Pokrčenie.   | <ul style="list-style-type: none"> <li>■ Pokrčenie vzniká, pokiaľ sa prekročí množstvo náplne alebo zvolí zlý program pre váš druh textilu. V tabuľke programov nájdete všetky potrebné informácie. → <i>Strana 26.</i></li> <li>■ Vytiahnite oblečenie ihneď po sušení, ležaním v bubne vzniká pokrčenie.</li> </ul>  |
| Vyteká voda.   | Nejde o poruchu, sušička môže stáť šikmo. Vyrovnajte sušičku.  |
| Zobrazený čas trvania programu sa mení počas sušenia.                                      | Nejde o poruchu. Snímač vlhkosti meria zvyškovú vlhkosť náplne a prispôbi čas trvania programu (okrem časových programov).   |

\* podľa modelu

| Poruchy  | Príčina/odstránenie   |
|--|---|
| Bielizeň nie je správne suchá alebo je stále príliš vlhká.                                   | <ul style="list-style-type: none"> <li>■ Teplá bielizeň sa zdá byť po ukončení programu vlhkejšia, ako v skutočnosti je. Rozložte bielizeň a nechajte teplo unikáť.</li> <li>■ Zmeňte cieľ sušenia, predĺži sa tým čas sušenia, ale teplota sa nezvýši. Vaša bielizeň bude suchšia → <i>Strana 27</i>.</li> <li>■ Zvoľte program s dlhším časom sušenia alebo zvýšte cieľ sušenia. Teplota sa tým nezvýši.</li> <li>■ Zvoľte program na dosušenie ešte vlhkej bielizne → <i>Strana 26</i>.</li> <li>■ Pokiaľ ste prekročili maximálne množstvo náplne, nemôže sa bielizeň správne vysušiť.</li> <li>■ Vyčistite snímač vlhkosti v bubne. Jemná vrstva vodného kameňa alebo zvyšky pracích prípravkov a aviváží sa môžu na snímači usadzovať a ovplyvňovať tak jeho funkčnosť. Vaša bielizeň nie je správne suchá → <i>Strana 34</i>.</li> <li>■ Sušenie bolo prerušené výpadkom prúdu, plnou nádržkou na kondenzovanú vodu alebo prekročením maximálneho času sušenia.</li> </ul> <p><b>Upozornenie:</b> Riadte sa tipmi pre bielizeň → <i>Strana 25</i>.</p> |
| Čas sušenia je príliš dlhý?  | <ul style="list-style-type: none"> <li>■ Filter na vlákna môže byť znečistený a vyvolať tak dlhší čas sušenia. Vyčistite filter na vlákna.</li> <li>■ Pokiaľ je zakrytá vetracia mriežka na sušičke alebo nie je voľne prístupná, môže to predĺžiť čas sušenia. Vetracia mriežka musí byť voľná.</li> <li>■ Optimálna teplota okolia pri sušení je medzi 15 °C a 30 °C. Mimo tejto oblasti sa môže čas sušenia predĺžiť.</li> <li>■ Nedostatočná cirkulácia vzduchu v miestnosti môže predĺžiť čas sušenia. Vytvetrajte miestnosť.</li> </ul>   |
| Displej zhasne a bliká Tlačidlo Start.   | Nejde o poruchu. Je aktívny režim úspory energie → <i>Strana 11</i> .   |
| Zvyšková voda v nádržke na kondenzovanú vodu, aj keď je pripojený odvod kondenzovanej vody*. | Nejde o poruchu. Pokiaľ je nainštalovaný odvod kondenzovanej vody, voda zostáva v nádržke z dôvodu funkcie samočistenia.  |
| V miestnosti stúpa vlhkosť.  | Nejde o poruchu. V miestnosti dostatočne vetrajte.  |
| Výpadok prúdu.   | Sušiaci program sa preruší. Vyberte bielizeň a rozložte ju alebo spustíte program znovu.  |
| Pri sušení sa ozývajú neobvyklé zvuky.   | Nejde o poruchu. Zvuky vznikajú automatickým čistením tepelného výmenníka → <i>Strana 33</i> .  |
| Sušička je na povrchu studená, i keď suší.   | Nejde o poruchu. Sušička s tepelným čerpadlom suší efektívne i pri nízkych teplotách.   |

\* podľa modelu

**Upozornenie:** Ak nemôžete poruchu odstrániť sami zapnutím a vypnutím sušičky, obráťte sa na zákaznícky servis.



## Zákaznícky servis

### Zákaznícky servis

Pokiaľ nemôžete poruchu zvládnuť sami (Čo robiť v prípade poruchy?), obráťte sa na náš zákaznícky servis. Nájdem vždy vhodné riešenie, tiež aby sme predišli zbytočným návštevám technika.

Kontaktné údaje na zákaznícky servis nájdete na konci tohto návodu.

Zákazníckemu servisu, prosím, uveďte číslo produktu (č.E) a výrobné číslo (č.FD) sušičky.

č.E \_\_\_\_\_ č.FD \_\_\_\_\_

Tieto údaje nájdete na vnútornej strane dvierok sušičky alebo na zadnej strane sušičky.

### Dôverujte kompetencii výrobcu

Obráťte sa na nás. Zaistíte si tak, že opravu vykoná vyškolený servisný technik, ktorý je vybavený originálnymi náhradnými dielmi.





## Údaje o spotrebe

### Tabuľka s hodnotami spotreby

| Program   | Rýchlosť odstreďovania,<br>ktorou bola bielizeň<br>vyžmýkaná | Čas trvania** |               | Spotreba energie** |               |
|---|--|---------------|---------------|--------------------|---------------|
| <b>Bavlna</b>   |  | <b>9 kg</b>   | <b>4,5 kg</b> | <b>9 kg</b>        | <b>4,5 kg</b> |
| Suché<br>do skrine*   | 1400 ot/min  | 214 min       | 136 min       | 1,27 kWh           | 0,74 kWh      |
|   | 1000 ot/min  | 240 min       | 152 min       | 1,42 kWh           | 0,83 kWh      |
|   | 800 ot/min   | 268 min       | 170 min       | 1,59 kWh           | 0,93 kWh      |
| Suché<br>na žehlenie*   | 1400 ot/min  | 142 min       | 89 min        | 0,76 kWh           | 0,48 kWh      |
|   | 1000 ot/min  | 164 min       | 103 min       | 0,95 kWh           | 0,56 kWh      |
|   | 800 ot/min   | 186 min       | 117 min       | 0,99 kWh           | 0,64 kWh      |
| <b>Nekrčivá bielizeň</b>  |  | <b>3,5 kg</b> |               | <b>3,5 kg</b>      |               |
| Suché<br>do skrine*   | 800 ot/min   | 60 min        |               | 0,40 kWh           |               |
|   | 600 ot/min   | 73 min        |               | 0,46 kWh           |               |
| * Nastavenie programu podľa platnej normy EN61121 s použitím externej odvodnej hadice. Hodnoty    |  |               |               |                    |               |
| ** sa môžu líšiť od uvedených hodnôt v závislosti od druhu textilu, zloženia bielizne určenej     |  |               |               |                    |               |
| na sušenie, zvyškovej vlhkosti textilu, nastaveného stupňa sušenia a množstva bielizne, okolitých |  |               |               |                    |               |
| podmienok a aktivácie dodatočných funkcií.  |  |               |               |                    |               |

### Najefektívnejší program na farebné textilie

Nasledujúci "štandardný program na bavlnu" (označený ) je vhodný na sušenie normálne mokrej bavlnenej bielizne a najefektívnejší čo sa týka kombinovanej spotreby energie na sušenie mokrej bavlnenej bielizne.

| Štandardné programy na bavlnu podľa aktuálneho nariadenia EÚ 932/2012                                       |             |                       |                  |
|---|-------------|-----------------------|------------------|
| Program + cieľ sušenia  | Náplň       | Spotreba energie      | Trvanie programu |
|  Bavlna + suché do skrine | 9 kg/4,5 kg | 1,42 kWh/<br>0,83 kWh | 240 min/152 min  |
| Nastavenie programu na skúšky a opatrenia etiketou podľa smernice 2010/30/EU.                               |             |                       |                  |



## Technické údaje

**Rozmery:**

85 × 60 × 60 cm

Výška × Šírka × Hĺbka

**Hmotnosť:**

cca 57 kg

**Maximálne množstvo bielizne:**

9 kg

**Nádržka na kondenzovanú vodu:**

4,6 l

**Napájacie napätie:**

220 – 240 V

**Príkon: max.**

700 W

**Istenie:**

10 A.

**Vnútorne osvetlenie bubna\*****Teplota prostredia:**

5 – 35 °C

**Príkon vo vypnutom stave:**

0,13 W

**Príkon v pohotovostnom režime****(nevypnutý stav):**

0,13 W

\* podľa modelu

## Informačný list produktu obsahuje "Delegované nariadenie komisie (EU) č. 392/2012"

|  |
|--|
| Značka: Siemens  |
| Model: WT48Y7W4  |
| Kapacita: 9,0 kg   |
| Typ sušenia: kondenzácia   |
| Trieda spotreby energie: A+++  |
| Spotreba energie 175,0 kWh/rok, zodpovedá 160 sušiacim cyklom v štandardnom programe pre bavlnu pri plnom a čiastočnom naplnení a spotrebe pri režimoch s nízkou spotrebou energie. Skutočná spotreba energie na cyklus závisí od použitia spotrebiča.   |
| Automatická sušička bielizne   |
| Spotreba energie pri štandardnom programe pre bavlnu s plnou náplňou: 1,42 kWh   |
| Spotreba energie pri štandardnom programe pre bavlnu s polovičnou náplňou: 0,83 kWh  |
| Spotreba elektrickej energie vo vypnutom stave a režime ponechania v zapnutom stave: 0,13 W / 0,13 W   |
| Doba režimu v zapnutom stave: 30 min   |
| Program Bavlna suché do skrine použitý s plnou a čiastočnou náplňou je štandardný sušiaci program, na ktorý sa vzťahuje údaj uvedený na energetickom štítku a v informačnom liste, je to program vhodný pre sušenie normálne mokrej bielizne a je to najviac energeticky úsporný program z hľadiska spotreby energie pri bavlně. |
| Priemerná doba trvania štandardného programu pre bavlnu s plnou a čiastočnou náplňou: 190 min  |
| Čas trvania štandardného programu pre bavlnu pri plnej náplni: 240 min   |
| Čas trvania štandardného programu pre bavlnu pri čiastočnej náplni: 152 min  |
| Trieda účinnosti sušenia A na stupnici od G (najnižšia účinnosť) po A (najvyššia účinnosť).  |
| Priemerná účinnosť sušenia pri štandardnom programe pre bavlnu pri plnej a čiastočnej náplni: 91 %   |
| Priemerná účinnosť sušenia štandardného programu pre bavlnu pri plnej náplni: 87 %   |
| Priemerná účinnosť sušenia v štandardnom programe bavlna s polovičnou náplňou 94 %.  |
| Hladina akustického výkonu: 62 db(A) re 1pW  |
| Voľne stojaci  |

Dovozca: BSH domáci spotrebiče s.r.o.  
Radlická 350  
158 00 Praha 5

|                                 |                                 |
|---------------------------------|---------------------------------|
| Výrobok:                        | Produktové číslo:<br>E-Nr.      |
|                                 | Poradové číslo:<br>FD           |
| Dátum predaja, pečiatka, podpis | Dátum montáže, pečiatka, podpis |

Predajca je povinný úplne a čitateľne vyplniť všetky požadované údaje v záručnom liste v deň predaja spotrebiča. Neoddeliteľnou súčasťou tohto záručného listu je daňový doklad o predaji výrobku.

Záručný list je dokladom práv spotrebiteľa v zmysle Občianskeho zákonníka. Je súčasťou výrobku s výrobným číslom uvedeným na prednej strane tohto záručného listu, zvlášť v prípadoch dlhších než zákonom daná záručná lehota je záručný list jedným z dokázateľných prostriedkov práv užívateľa. Je v záujme spotrebiteľa, aby si skontroloval správnosť a úplnosť všetkých uvedených údajov, ako i to, či dostal od predajcu záručný list so správnym označením pre uvedený druh výrobku.

Odporúča sa, aby výrobky montoval a uviedol do prevádzky autorizovaný servis, ktorý poskytuje záruku odbornej montáže, predvedenie a preskúšanie výrobku.

Montáž a inštalácia spotrebiča musí byť vykonaná v súlade s vyhláškou ÚBP SR č. 718/2002 Z. z. súvisiacich predpisov a noriem v platnom znení.

Pred montážou výrobku je nutné, aby boli splnené všetky podmienky pre pripojenie na inžinierske siete podľa platných noriem a podľa návodu na použitie.

### Zápisy o uskutočnených opravách:

| Dátum objed. opravy | Dátum dokončenia | Číslo oprav. listu | Stručný opis poruchy |
|---------------------|------------------|--------------------|----------------------|
|                     |                  |                    |                      |
|                     |                  |                    |                      |
|                     |                  |                    |                      |
|                     |                  |                    |                      |
|                     |                  |                    |                      |



## Upozornenie pre predajcov

Predajca je povinný dať zákazníkovi platný doklad o predaji, kde bude uvedený dátum predaja a označenie spotrebiča, a súčasťou dokladu o kúpe tovaru je správne a úplne vyplnený záručný list v deň predaja výrobku. V prípade predpredajnej reklamácie je potrebné predložiť riadne vyplnený reklamačný protokol.

### Záručné podmienky

- na výrobok sa poskytuje záručná lehota **24 mesiacov** odo dňa zakúpenia výrobku kupujúcim
- spotrebiteľ je oprávnený chybu vytknúť do šiestich mesiacov od jej zistenia, najneskôr však do uplynutia záručnej lehoty
- pri reklamácií je podmienkou predložiť platný daňový doklad o kúpe výrobku (napr. pokladničný blok, faktúru a pod.)
- ak je výrobok používaný na iný než výrobcom stanovený účel alebo je výrobok používaný v rámci predmetu obchodnej činnosti, poskytuje sa záručná lehota 6 mesiacov odo dňa zakúpenia, keďže spotrebiče sú určené výhradne na použitie v domácnosti
- za chybu výrobku sa nepovažuje jeho nadmerné opotrebovanie a z toho vyplývajúce absencie niektorých pôvodných vlastností, ktoré boli spôsobené napr. zanedbaním bežnej údržby, čistenia, nadmerným používaním výrobku
- záručná lehota neplynie počas obdobia, keď kupujúci nemôže užívať tovar pre jeho chyby, za ktoré zodpovedá predávajúci
- ak nebude zistená žiadna porucha, na ktorú sa vzťahuje bezplatná záručná oprava, alebo bude zistená porucha nezavinená výrobcom, hradí náklady spojené s vyslaním servisného technika osoba, ktorá uplatnila nárok na túto opravu
- záručné opravy vykonávajú autorizované servisné strediská podľa zoznamu uvedeného v tomto záručnom liste

### Právo na bezplatnú opravu výrobku na náklady BSH domáci spotrebiče s.r.o., organizačná zložka Bratislava, zaniká, ak:

- je nečitateľný výrobný štítok alebo na výrobku chýba,
- údaje na doklade o predaji sa líšia od údajov uvedených na výrobnom štítku spotrebiča,
- výrobok bol namontovaný v rozpore s návodom na montáž, prípadne nebol dodržaný súlad s platnými STN alebo s návodom na obsluhu,
- výrobok bol neodborne namontovaný alebo nebol uvedený do prevádzky organizáciou oprávnenou v zmysle vyhlášky ÚBP SR č. 718/2002 Z. z., platí pre plynové spotrebiče a spotrebiče s elektrickým napájaním 400 V, ako i pre spotrebiče dodávané bez elektrického kábla, prípadne bez elektrickej koncovky,
- bola vykonaná konštrukčná zmena alebo zásah do výrobku neoprávnenou osobou,
- porucha na výrobku vznikla použitím neoriginálnych náhradných dielov alebo príslušenstva,
- ide o poškodenie: mechanické, nadmernou záťažou, v dôsledku vodného kameňa, neodborného zapojenia, živelnou pohromou, vonkajšími vplyvmi a pod.

### Vyhlasenie o hygienickej neškodnosti výrobku

**Všetky výrobky** distribuované spoločnosťou BSH domáci spotrebiče s.r.o., organizačná zložka Bratislava, prichádzajúce do styku s potravinami **spĺňajú požiadavky** o hygienickej neškodnosti podľa **európskej normy EC 1935/2004**. Toto vyhlásenie sa vzťahuje na všetky výrobky prichádzajúce do styku s potravinami uvedené v aktuálnom cenníku BSH domáci spotrebiče s.r.o., organizačná zložka Bratislava.



Symbol uvedený na výrobku alebo jeho obale upozorňuje na to, že výrobok po skončení jeho životnosti nepatrí k bežnému domácejmu odpadu, ale ho treba odovzdať do špeciálnej zberne odpadu na recyklovanie elektrických alebo elektronických spotrebičov. Vašou podporou správnej likvidácie pomáhate opäť získať cenné suroviny a chrániť tak životné prostredie. Ďalšie informácie o recyklovaní tohto výrobku získate na miestnom úrade, v zberni odpadu alebo v združení Envidom, ktoré zabezpečuje zber, prepravu, spracovanie, recykláciu a ekologické zneškodňovanie elektroodpadu v zmysle zákona.

## **Uistenie dovozcu o vydaní vyhlásenia o zhode**

Vážený zákazník,

Podľa zákona č. 264/1999 Z. z. Vás uistujeme, že na všetky výrobky distribuované spoločnosťou BSH domáci spotrebiče s. r. o. našim obchodným partnerom, bolo vydané prehlásenie o zhode v zmysle zákona č. 264/1999 Z. z. a príslušných nariadení vlády. Toto uistenie dovozcu o vydaní prehlásenia o zhode sa vzťahuje na všetky výrobky vrátane plynových spotrebičov, ktoré sú obsiahnuté v aktuálnom cenníku firmy BSH domáci spotrebiče s. r. o.

## **Kontakt na servis domácich spotrebičov SIEMENS**

### **Dodávateľ:**

BSH domácí spotřebiče s.r.o.- organizačná zložka Bratislava

BSH domácí spotřebiče s.r.o.  
Radlická 350  
158 00 Praha 5

### **Príjem opráv:**

Tel.: +421 244 450 808  
Email: **opravy@bshg.com**

### **Objednávky príslušenstva a náhradných dielov:**

Tel.: +421 244 452 041  
Email: **dily@bshg.com**

### **Zákaznícke poradenstvo:**

Tel.: +421 244 452 041  
Email: **siemens.spotrebice@bshg.com**

Aktuálne informácie o servise nájdete na internetových stránkách

**<http://www.siemens-home.bsh-group.com/sk>**.

Tu máte možnosť si dojednať opravu pomocou online formulára.

