



Automatická pračka WAN24160BY



BOSCH

cs Návod k použití a instalaci



Vaše nová pračka

Rozhodli jste se pro pračku značky Bosch.

Věnujte prosím několik minut času přečtení a seznámení se s přednostmi vaší pračky.

Pro zajištění vysoké kvality značky Bosch byla u každé pračky opouštějící náš závod provedena pečlivá kontrola funkce a bezvadného stavu.

Další informace k našim výrobkům, příslušenství, náhradním dílům a servisu najdete na našich internetových stránkách

www.siemens-home.com/cz

nebo se obraťte na naše servisní střediska.

Popisuje-li návod k použití a instalaci různé modely, bude na odpovídajících místech upozorněno na rozdíly.



Pračku uveďte do provozu až po přečtení tohoto návodu k použití a instalaci!

Grafická úprava

Varování!

Tato kombinace symbolu a výstražného slova upozorňuje na eventuální nebezpečnou situaci. Nedodržení pokynů může mít za následek smrt nebo poranění.

Pozor!

Toto výstražné slovo upozorňuje na eventuální nebezpečnou situaci. Nedodržení pokynů může mít za následek věcné a/nebo ekologické škody.

Pokyn/tip

Pokyny pro optimální používání spotřebiče / užitečné informace.

1. 2. 3. / a) b) c)

Manipulační kroky jsou označeny číslicemi nebo písmeny.

■ / -

Výčty jsou označeny čtverečkem nebo pomíčkou.

Obsah

 Předpokládané použití	4	Vložení prádla do bubnu	18
 Bezpečnostní pokyny	5	Měření a doplňování pracího prostředku a aviváže	18
Elektrická bezpečnost	5	Spuštění programu	19
Nebezpečí zranění	5	Dětská pojistka	20
Bezpečnost dětí	5	Přidání/odebrání prádla	20
 Ochrana životního prostředí	7	Změna programu	20
Balení / použitý spotřebič	7	Zrušení programu	20
Tipy pro ekonomické používání	7	Konec programu během zastavení máchání	21
 Seznámení se spotřebičem	8	Konec programu	21
Pračka	8	Vyndávání prádla / vypnutí spotřebiče	21
Ovládací panel	9	 Snímače	22
Panel displeje	10	Automatické snímání naplnění	22
 Prádlo	12	Systém detekce nevyváženého naplnění	22
Příprava prádla	12	 Nastavení spotřebiče	22
Třídění prádla	12	 Čištění a údržba	23
Škrobení	13	Plášť / ovládací panel	23
Barvení/bělení	13	Buben	23
Namáčení	13	Odstraňování vodního kamene	23
 Prací prostředek	13	Zásuvka na prací prostředek a plášť	24
Správná volba pracího prostředku	13	Vypouštěcí čerpadlo je ucpané	25
Úspora energie a pracího prostředku	14	Vypouštěcí hadice je v sifonu ucpaná	25
P+ Výchozí nastavení programu	14	Filter v přívodu vody je ucpaný	26
Teplota	14	 Závady a co s nimi	26
Rychlost odstředění	15	Nouzové uvolnění	26
Skončeno v	15	Informace na panelu displeje	27
P+ Další nastavení programu	16	Závady a co s nimi	28
Speed Eco	16	 Poprodejní servis	30
Voda+/Máchání+	16	 Technická data	30
Ochrana proti zmač.	16	 Umístění a připojení	30
Předpírka	16	Dodáváno se spotřebičem	30
 Obsluha spotřebiče	17	Bezpečnostní pokyny	32
Příprava pračky	17	Plocha instalace	32
Zapnutí spotřebiče / volba programu	17		
Změna přednastavení programu	17		
Volba dalšího nastavení programu	17		

Instalace na betonovou nebo dřevěnou trémovou podlahu	32
Instalace na plošinu se zásuvkou . .	32
Instalace spotřebiče do kuchyňky . .	32
Odstranění přepravních zámků	33
Délky hadice a kabelu	33
Přívod vody	34
Odvod vody	35
Vyrovnaní	35
Elektrické připojení	36
Před prvním praním	36
Přeprava	37

 **Záruka Aqua-Stop 37**



Předpokládané použití

- Pouze pro soukromé domácí použití.
- Pračka je vhodná pro praní látek vhodných pro praní v pračce a ručně prátelné vlny v pracím roztoku.
- Pro provoz se studenou vodou a standardními pracími prostředky a aviváží, které jsou vhodné pro použití v pračkách.
- Při dávkování množství všech pracích prostředků, aditiv, aviváží a čisticích prostředků vždy postupujte podle pokynů výrobce.
- Pračku mohou používat děti starší 8 let a osoby se sníženými fyzickými, sensorickými nebo mentálními schopnostmi nebo osoby s nedostatkem zkušeností či znalostí, pokud jsou **pod dozorem** nebo byly **instruovány** odpovědnou osobou.
Děti nesmějí provádět čištění nebo údržbu bez dohledu.
- Nepouštějte k pračce děti mladší 3 let.
- Nepouštějte k pračce domácí zvířata.
- Tento spotřebič je určen pro použití maximálně ve výšce 4 000 metrů nad hladinou moře.

Před uvedením spotřebiče do provozu:

Přečtěte si provozní a instalační pokyny a všechny ostatní informace dodané společně s pračkou a přístroj podle nich používejte.

Uschovejte dokumenty pro další použití nebo pro další majitele.

Bezpečnostní pokyny

Elektrická bezpečnost

Varování

Nebezpečí smrti!

Hrozí úraz elektrickým proudem při dotyku součástí pod napětím.

- Nikdy se nedotýkejte zástrčky mokřima rukama.
- Přívodní kabel vytahujte pouze za zástrčku a nikdy ne za kabel, protože by se mohl poškodit.

Nebezpečí zranění

Varování

Nebezpečí zranění!

- Pračka je velmi těžká. Buďte opatrní při zvedání/přepravě pračky. Používejte ochranné rukavice.
- Pokud je pračka zvedána za vyčnívající komponenty (např. dveře pračky), mohou se komponenty ulomit z působit zranění. Nezvedejte pračku za vyčnívající součásti.
- Stoupáte-li na pračku, může horní část prasknout a způsobit zranění. Nelezte na pračku.
- Pokud se opřete/posadíte na otevřené dveře pračky, může se pračka převrátit a způsobit zranění. Neopírejte se o otevřené dvířka pračky.

- Sahání do bubnu, dokud se otáčí, může vést ke zranění rukou.
Nesahejte do bubnu, pokud se otáčí.
Vyčkejte, dokud se buben nezastaví.

Varování

Nebezpečí opaření!

Pokud perete při vysokých teplotách, hrozí nebezpečí opaření při styku s horkým pracím roztokem (např. při vylévání horkého pracího roztoku do umyvadla).

Nesahejte do horkého pracího roztoku.

Bezpečnost dětí

Varování

Nebezpečí smrti!

- Pokud si děti hrají s pračkou, hrozí nebezpečí zranění nebo smrti.
 - Nenechávejte děti poblíž pračky bez dozoru.
 - Nenechávejte děti si hrát s pračkou.
- Děti se mohou ve spotřebiči uzavřít, což je může ohrozit na životě.
Jakmile spotřebiče dosáhnou konce své životnosti:
 - Odpojte elektrickou zástrčku.
 - Uřízněte přívodní kabel a odstraňte ho spolu se zástrčkou.

- Zlikvidujte zámek na dvířkách pračky.

 **Varování**

Nebezpečí udušení!

Děti se mohou zabalit do obalů/fólie nebo součástí balení, pokud je jim dovoleno si s nimi hrát, nebo si je mohou přetáhnout přes hlavu a udusit se.

Uchovávejte obaly, fólie a součásti balení mimo dosah dětí.

 **Varování**

Nebezpečí otravy!

Prací prostředky a aviváže mohou být při požití jedovaté. Uchovávejte prací prostředky a aviváž mimo dosah dětí.

 **Varování**

Podráždění očí/kůže!

Kontakt s pracími prostředky a aviváží může způsobit podráždění očí nebo kůže.

Uchovávejte prací prostředky a aviváž mimo dosah dětí.

 **Varování**

Nebezpečí zranění!

Při praní za vysokých teplot se sklo na dvířkách pračky zahřeje.

Nedovolte dětem sahat na horká dvířka pračky.



Ochrana životního prostředí

- Je-li prádlo následně sušeno v sušičce, zvolte rychlost odstředění podle pokynů výrobce sušičky.

Balení / použitý spotřebič



Balení zlikvidujte ekologicky zodpovědným způsobem. Tento spotřebič je označen ve shodě s evropskou směrnicí 2012/19/EU týkající se použitých elektrických a elektronických spotřebičů (Odpadní elektrické a elektronické zařízení – WEEE). Směrnice stanoví rámec pro vrácení a recyklaci použitých spotřebičů a platí v celé Evropě.

Tipy pro ekonomické používání

- Pro maximální úsporu energie a vody plňte spotřebič maximálním množstvím prádla pro každý program.
Přehled programů
→ Doplňkový list s pokyny k provozu a instalaci.
- Normálně zašpiněné prádlo perte bez předeprání.
- Šetřete energii a pracím prostředkem při praní mírně a normálně špinavého prádla.
→ "Prací prostředek" na straně 13
- Teploty, které lze zvolit, naleznete na informačních štítcích textilií. Teploty použité ve spotřebiči se od nich mohou lišit tak, aby byla zaručena optimální kombinace poměr úspory energie a výsledku praní.
- Kvůli úspoře energie se spotřebič přepne do režimu úspory energie. Osvětlení panelu displeje se po několika minutách vypne a bliká tlačítko Start/Reload 
→ "Panel displeje" na straně 10

Seznámení se spotřebičem

Pračka

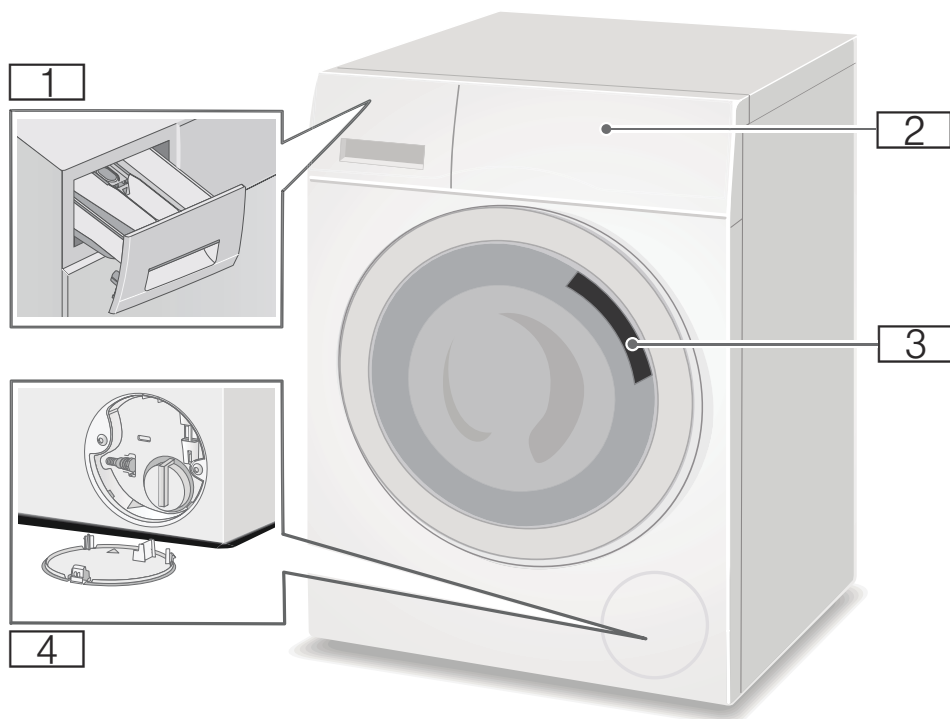

- 1** Zásuvka na prací prostředek
- 2** Obsluha / panel displeje
- 3** Vkládací dvířka s rukojetí
- 4** Servisní kryt

Ovládací panel

Ovládací panel se liší v závislosti na modelu

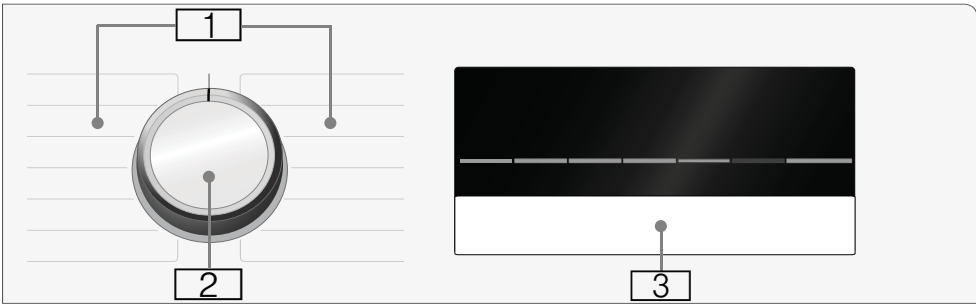





- 1 Programy → Doplnkový list s pokyny k provozu a instalaci.
- 2 Programový volič
- 3 Panel displeje pro nastavení a informace



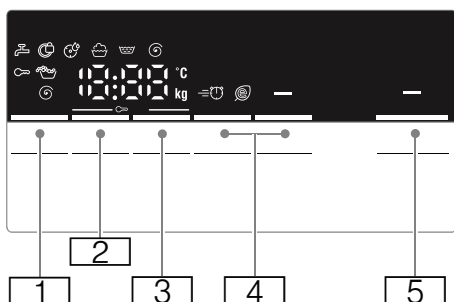
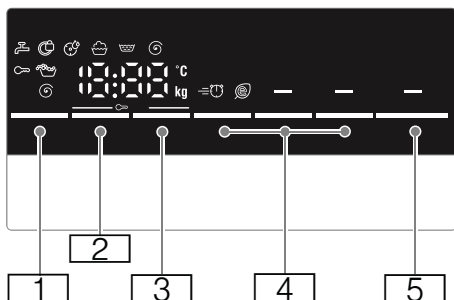



Upozornění: Tlačítka jsou citlivá, takže se ovládají pouze jemným dotykem.

Panel displeje

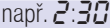









Upozornění: V tabulkách jsou možné volby nastavení a informace na panelu displeje, ty se liší podle modelu.





Tlačítko	Zobrazení displeje	Popis
1	 90 °C	Volitelné Teplota Ve °C; - - = studená
2	 1400** 	Volitelné Rychlost odstředění V ot/min; 0 = žádné odstředění, pouze odčerpání; - - = zastavení máchání
* v závislosti na modelu		
** v závislosti na zvoleném programu, nastavení a modelu		

Tlačítko	Zobrazení displeje	Popis
3	 2:30	Skončeno v Trvání programu závisí na volbě programu v h:min (hodiny:minuty)
	1 - 24 h	Konec programu (čas „Hotovo v“) po ...h (hodiny)
4		Dodatečná nastavení programu: → <i>Strana 16</i>
		Speed Eco
		Ochrana proti zmač.*
		Předpírka*
		Voda+/Máchání+*
5	 Start/Reload	Tlačítko pro spuštění programu, přerušení programu, např. pro přidání prádla, a zrušení programu
* v závislosti na modelu		
** v závislosti na zvoleném programu, nastavení a modelu		

Více informací na panelu displeje

Zobrazení displeje	Popis
	Doporučené naplnění
	Postup programu:
	Praní
	Máchání
	Odstředění
End	Konec programu
- -- 	Konec programu během zastavení máchání
*	v závislosti na modelu
**	v závislosti na zvoleném programu, nastavení a modelu
	Dvířka pračky
	→ "Přidání/odebrání prádla" na straně 20
	→ "Závady a co s nimi" na straně 26
	Kohoutek
	→ "Závady a co s nimi" na straně 26
	Dětská pojistka
	→ "Dětská pojistka" na straně 20
	→ "Závady a co s nimi" na straně 26
	Zjišťování pěny
	→ "Spuštění programu" na straně 19
	→ "Informace na panelu displeje" na straně 27
	Kontrolka pro čištění bubny programu*
	→ "Informace na panelu displeje" na straně 27
	→ "Nastavení spotřebiče" na straně 22

Zobrazení displeje	Popis
	Chybová hlášení
	→ "Informace na panelu displeje" na straně 27
	Nastavení signálu
	→ "Nastavení spotřebiče" na straně 22
*	v závislosti na modelu
**	v závislosti na zvoleném programu, nastavení a modelu

Upozornění: Režim úspory energie

Kvůli úspoře energie se spotřebič přepne do režimu úspory energie. Osvětlení displeje se po několika minutách vypne a bliká tlačítko Start/Reload . Pro aktivaci osvětlení stiskněte jakékoliv tlačítko. Režim úspory energie není aktivován, pokud běží program.

Prádlo

Příprava prádla

Pozor!

Poškození spotřebiče/látek

Cizí předměty (např. mince, kancelářské sponky, jehly, hřebíky) mohou poškodit prádlo nebo součásti pračky.

Proto při přípravě prádla pamatujte na následující doporučení:

- Vyprázdněte všechny kapsy.

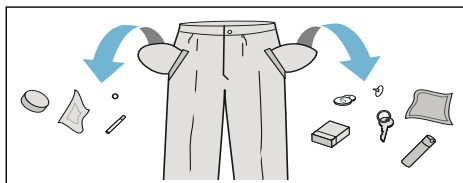



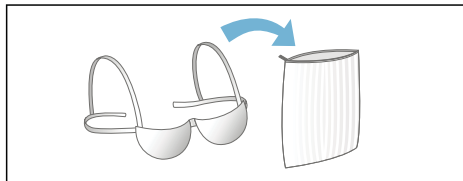

- Zkontrolujte přítomnost kovových předmětů (kancelářské sponky atd.) a vyjměte je.
- Jemné tkaniny perte ve vaku na prádlo (punčochové kalhoty, vyztužené podprsenky atd.).



- Ze záclon sundejte háčky a očka, nebo záclony umístěte do vaku na prádlo.
- Zavřete všechny zipy, zapněte všechny knoflíky.
- Odstraňte kartáčem písek z kapes a límců.

Třídění prádla

Roztřídte prádlo podle pokynů a informací výrobce na informačních štítcích v závislosti na:

- typ tkaniny/vlákna
 - barva
- Upozornění:** Prádlo se může odbarvit nebo se nemusí řádně vyprat. Bílé a barevné prádlo perte odděleně.
Nové barevné prádlo perte poprvé odděleně.
- Zašpinění
Perte dohromady prádlo se stejnou úrovní zašpinění.
Příklady úrovně zašpinění:
→ "Úspora energie a pracího prostředku" na straně 14
 - **Lehká:** Nepředepírejte, v případě nutnosti zvolte nastavení **Speed**.
 - **Normální**
 - **Těžká:** Vložte méně prádla, zvolte program s předpírkou
 - **Skvrny:** Skvrny odstraňte/ošetřete předem, dokud jsou čerstvé. Nejprve je navlhčete mýdlovou vodou; nedřete je. Pak vyperte prádlo s vhodným programem. Odolné nebo zaschlé skvrny lze někdy odstranit teprve po několikerém praní.
 - Symboly na informačních štítcích
Upozornění: Čísla v symbolech indikují maximální teplotu praní, kterou lze použít.
 -  Vhodné pro běžný prací proces;
Např. program Bavlna
 -  Je nutný jemný prací proces; např. program Lehce prateľné
 -  Je nutný velmi jemný prací proces: např. program Jemné/hedvábi
 -  Vhodné pro ruční praní; např. program Vlna
 -  Neperte v pračce.

Škrobení

Upozornění: Prádlo se nesmí ošetřovat změkčovačem tkanin.



Škrobení tekutým škrobem je možné v programech, jako **máchání** a **bavlna**. Do přihrádky  nadávkuje škrob (je-li to nutné, nejdříve ji vyčistěte) podle pokynů výrobce.

Barvení/bělení

Barvivo by mělo být použito pouze v běžném domácím množství. Sůl může poškodit ušlechtilou ocel. Vždy postupujte podle pokynů výrobce barviva.

Nepoužívejte pračku pro bělení oděvů.

Namáčení

1. Do přihrádky **II** nalijte namáčecí/prací prostředek podle pokynů výrobce.
2. Zvolte požadovaný program.
3. Stiskněte tlačítko Start/Reload  pro spuštění programu.
4. Po přibližně deseti minutách stiskněte tlačítko Start/Reload  pro pozastavení programu.
5. Po požadované době namáčení znovu stiskněte tlačítko Start/Reload  pro pokračování nebo změnu programu.

Upozornění

- Vložte prádlo stejné barvy.
- Není zapotřebí dalšího pracího prostředku, namáčecí roztok se použije pro praní.



Prací prostředek

Správná volba pracího prostředku

Štítek s pokyny je rozhodující pro volbu správného pracího prostředku, teploty a způsobu zpracování prádla. → Viz také www.sartex.ch.

Pokud navštívíte www.cleanright.eu, naleznete další informace o pracích prostředcích, avivážích a čistících prostředcích pro domácí použití.

- **Standardní prací prostředek s optickými zjasňovači**
Vhodné vyvážené bílé prádlo zhotovené z lněného vlákna nebo bavlny
Program: Bavlna/
studené – max. 90 °C
- **Prací prostředek pro barvy bez bělení nebo optického zjasňovače**
Vhodné barevné prádlo zhotovené z lněného vlákna nebo bavlny
Program: Bavlna/
studené – max. 60 °C
- **Prací prostředek pro barevné/jemné tkaniny bez optického zjasňovače**
Vhodné barevné prádlo zhotovené z lehce pratelných vláken, syntetických vláken
Program: Lehce pratelné /
studené – max. 60 °C
- **Prací prostředek pro jemné tkaniny**
Vhodné pro jemné látky, hedvábí nebo viskózu
Program: Jemné/hedvábí/
studené – max. 40 °C
- **Prací prostředek pro vlněné přize**
Vhodné pro vlnu
Program vlna/
studené – max. 40 °C

Úspora energie a pracího prostředku

Pro lehké a normální zašpinění můžete ušetřit energii (nižší teplota praní) a prací prostředek.

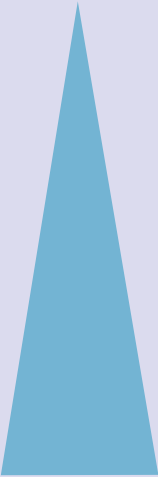
Úspora	Zašpinění/poznámka
Snížená teplota a množství pracího prostředku podle doporučeného dávkování 	Málo Žádná viditelná špína nebo skvrny. Prádlo načichlé tělesným zápachem, např.: <ul style="list-style-type: none"> ■ Lehké letní/sportovní oblečení (nošené několik hodin) ■ Trička, košile, blůzy (nošené až jeden den) ■ Ložní prádlo a ručníky hostů (jeden den používané)
	Normální Viditelné zašpinění nebo několik malých skvrn, např.: <ul style="list-style-type: none"> ■ Trička, košile, blůzy (propocení, několikrát nošené) ■ Ručníky, lůžkoviny (používané až jeden týden)
Teplota podle informačního štítku a množství pracího prostředku podle doporučeného dávkování pro velké zašpinění	Hodně Zřetelně viditelná špína a/ nebo skvrny, např. utěrky, dětské prádlo, pracovní oblečení

Upozornění: Při dávkování množství všech pracích prostředků, aditiv, aviváží a čisticích prostředků vždy postupujte podle pokynů a informací výrobce.
 → "Měření a doplňování pracího prostředku a aviváže" na straně 18

P+ Výchozí nastavení programu

Výchozí nastavení všech programů je provedeno z výroby a je zobrazeno na panelu displeje po volbě programu.

Výchozí nastavení můžete změnit opakovaným mačkáním odpovídajících tlačítek, dokud nebude na panelu displeje zobrazeno požadované nastavení.

Upozornění: Po stisknutí a držení tlačítka se automaticky prochází hodnotami nastavení až po poslední. Stiskněte tlačítko ještě jednou a budete moci znovu změnit hodnoty nastavení.

Dostupné nastavení se bude lišit v závislosti na modelu.

Na doplňkovém listu s pokyny k provozu a instalaci můžete nalézt přehled veškerého dostupného nastavení pro volby v jednotlivých programech.

Teplota

(°C, Temp. °C, Teplota)

V závislosti na aktuální fázi programu můžete změnit nastavenou teplotu před zahájením a na začátku programu.

Upozornění

- Maximální teplota, kterou lze nastavit, závisí na zvoleném programu.
- Zbývající čas se může zvýšit nebo snížit v závislosti na změnách hodnotách teploty.

Rychlost odstředění

(⊙, Rychlost odstředění)

Podle stavu, v kterém se program nachází, můžete měnit rychlost odstředění (v ot/min, otáčky za minutu) před programem a během něj.

Nastavení : Voda po máchání se vypouští, ale buben se neotáčí. Prádlo zůstává mokré uvnitř bubny, např. kvůli kusům, které se nemají odstřeďovat.

Nastavení - - -: (Zastavení máchání) = bez závěrečného odstředění. Prádlo zůstává ve vodě po závěrečném máchání.

Můžete zvolit „Zastavení máchání“, aby nedošlo k pomačkání, pokud prádlo nebude vytaženo z pračky neprodleně po skončení programu.

→ *"Konec programu během zastavení máchání" na straně 21*

Upozornění: Maximální otáčky, které lze nastavit, závisí na modelu a zvoleném programu.

Skončeno v

(🕒, Skončeno v)

Před spuštěním programu můžete předvolit konec programu (čas „Připraveno za“) po hodinových intervalech (h = hodina) až na maximum 24 hodin.



Postup:

1. Zvolte program.
Doba trvání programu je u vybraného programu zobrazena, např. **2:30** (hodiny:minuty).
2. Opakovaně mačkejte tlačítko **Skončeno v**, dokud se nezobrazí požadovaný počet hodin.
3. Stiskněte tlačítko Start/Reload .
Dvířka budou uzamknuta.
Zvolený počet hodin (např. **8 h**) je zobrazen na panelu displeje

a odpočítává se, dokud se nespustí prací program. Pak se zobrazí doba trvání programu.

Upozornění: Doba trvání programu je zahrnuta ve zvoleném času „Připraveno za“.

Během odpočítávání časovače můžete změnit předvolený počet hodin takto:

1. Stiskněte tlačítko Start/Reload .
2. Použijte tlačítko **Skončeno v** pro změnu počtu hodin.
3. Stiskněte tlačítko Start/Reload .

Během odpočítávání časovače můžete vkládat nebo vytažovat prádlo podle potřeby.

Upozornění: Délka programu se automaticky upraví během chodu programu.

Některé faktory mohou ovlivnit délku programu, např.:

- nastavení programu,
- dávkování pracího prostředku (další máchací cykly, jsou-li nutné kvůli pěnění),
- míra naplnění / typ textilu (delší praní pro větší náplň a pro textilie absorbující víc vody),
- nevyváženost (např. kvůli poskládaným lůžkovinám) je kompenzována několikanásobným spuštěním odstřeďovacích cyklů,
- kolísání dodávky elektřiny,
- tlak vody (rychlost plnění).

P+ Další nastavení programu

Dostupné nastavení se bude lišit v závislosti na modelu.

Na doplňkovém listu s pokyny k provozu a instalaci můžete nalézt přehled veškerého dostupného nastavení pro volby v jednotlivých programech.

Speed Eco

(, Speed / Eco Perfect)

Tlačítko s dvěma možnými volbami pro adaptaci vybraného programu:

- **Speed**
Praní v kratším čase při dosažení výsledků praní, které jsou odpovídající, ale s menší spotřebou energie, než vybraný program, bez nastavení Speed .
Upozornění: Nepřekračujte maximální zátěž.
- **Eco**
Energeticky optimalizované praní se sníženou teplotou a prodloužením trvání programu při dosažení výsledků praní, které odpovídají vybranému programu, bez nastavení Eco .

Pokud stisknete jednou tlačítko **Speed Eco**, zvolíte nastavení **Speed** . Pokud znovu stisknete tlačítko, aktivuje se nastavení **Eco** . Po aktivaci nastavení se na displeji zobrazí příslušný symbol. Pokud tlačítko stisknete znovu, žádné nastavení se neaktivuje.

Voda+/Máchání+

(, Voda Plus, Voda+, Máchání+)

Nastavení v závislosti na modelu

Vyšší hladina vody a dodatečný cyklus máchání; prodloužená doba praní. Pro oblasti s velmi měkkou vodou nebo pro další zlepšení výsledku odstředění.

Ochrana proti zmač.

(, Ochrana proti zmač.)

Nastavení v závislosti na modelu

Snižuje mačkání díky speciální sekvenci odstředění s následným načechráním a nižší rychlosti odstředění.

Upozornění: Zvyšuje se zbytková vlhkost prádla.

Předpírka

(, Předpírka)

Nastavení v závislosti na modelu

Pro silně zašpiněné prádlo.

Před hlavním cyklem praní předchází cyklus předpírky při nízké teplotě.

Upozornění: Prací prostředek pro předpírku nalijte do přihrádky **I** a pro hlavní cyklus praní do přihrádky **II**.

Obsluha spotřebiče

Příprava pračky

Upozornění

- Pračka **musí být správně nainstalovaná a zapojená.**
→ "Umístění a připojení" na straně 30
 - Před prvním praním spusťte cyklus praní bez prádla.
→ "Před prvním praním" na straně 36
1. Připojte elektrickou zástrčku.
 2. Otevřete vodovodní kohoutek.
 3. Otevřete dvířka.
 4. Zkontrolujte, zda je buben úplně vypuštěn. V případě potřeby vypusťte.

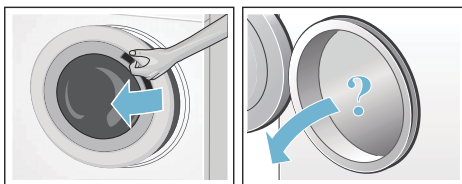

Zapnutí spotřebiče / volba programu

Upozornění: Pokud jste aktivovali dětskou pojistku, musíte ji před nastavením programu nejprve deaktivovat.

→ "Dětská pojistka" na straně 20

Pomocí programového voliče zvolte požadovaný program. Programovým voličem lze otáčet v kterémkoliv směru.

Spotřebič se zapne.

Na panelu displeje se objeví **standardní nastavení programu** pro zvolený program:

- Teplota
- Rychlost odstředění

- Maximální naplnění a trvání programu (střídavě)

Změna přednastavení programu

Můžete použít výchozí nastavení nebo ho změnit.

Učiníte tak opakovanou volbou příslušného tlačítka, dokud se nezobrazí požadované nastavení.

Nastavení se aktivuje bez nutnosti potvrzení.

Při vypnutí spotřebiče nedojde k jeho uložení.

→ "Výchozí nastavení programu" na straně 14

Přehled programů → Doplnkový list s pokyny k provozu a instalaci.

Volba dalšího nastavení programu

Volbou dalších nastavení můžete lépe přizpůsobit prací proces svému prádlu.

Nastavení lze zvolit nebo zrušit jeho volbou v závislosti na průběhu programu.

Kontrolka tlačítka svítí, pokud je nastavení aktivní.

Po vypnutí spotřebiče nedojde k uložení nastavení.

→ "Další nastavení programu" na straně 16

Přehled programů → Doplnkový list s pokyny k provozu a instalaci.

Vložení prádla do bubnu

Varování

Nebezpečí smrti!

Prádlo předem ošetřené čistícími prostředky, které obsahují rozpouštědla, např. odstraňovač skvrn / čistící rozpouštědla, může způsobit explozi po vložení do pračky.

Prádlo důkladně ručně předem vymáchejte.

Upozornění

- Promíchejte kusy prádla různé velikosti. Prádlo různých velikostí se při cyklu odstředění lépe rozloží. Jednotlivé kusy prádla mohou způsobit nevyváženost.
 - Dodržujte uvedené maximální naplnění. Přeplnění má negativní vliv na výsledek praní a podněcuje pomačkání.
1. Vložte do bubnu pračky předtříděné kusy prádla bez záhybů.
 2. Ujistěte, že nejsou mezi dvířky pračky a pryžovým těsněním zachyceny žádné kusy prádla a dvířka zavřete.

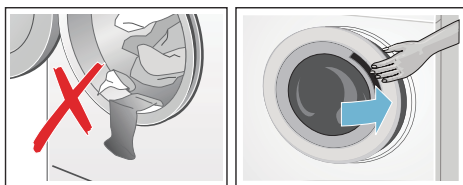

Kontrolka tlačítka Start/Reload  bliká a signalizuje tak, že lze spustit prací program. Je možné změnit nastavení.

→ "Výchozí nastavení programu" na straně 14

→ "Další nastavení programu" na straně 16

Měření a doplňování pracího prostředku a aviváže

Pozor!

Poškození spotřebiče

Čistící prostředky a přípravky pro předběžnou přípravu prádla (např. odstraňovač skvrn, spreje pro předepírání) mohou způsobit poškození, pokud se dostanou do styku s povrchem pračky.

Nedovolte těmto přípravkům vejít do styku s plochami pračky. V případě nutnosti okamžitě otřete mokrým hadrem zbytky spreje a ostatní zbytky/kapky.

Dávkování

Prací prostředky a aviváž dávkujte podle:

- Tvrdosti vody (zeptejte se vodárenského podniku)
- Pokynů výrobce na obalu
- Množství prádla
- Zašpinění

Naplnění

Varování

Podráždění očí/kůže!

Prací prostředky a aviváž mohou vystříknout, pokud je zásuvka na prací prostředek otevřena je-li přístroj v chodu.

Zásuvku otevírejte opatrně.

Pokud vám prací prostředky nebo aviváž vnikne do očí nebo na pokožku, propláchněte je vodou.

Při jejich náhodném pozření vyhledejte lékařskou pomoc.

Upozornění: Viskózní změkčovač a kondicionér tkaniny rozředte trochou vody. Tím se zabrání ucpání potrubí pračky.

Lijte prací prostředek a aviváž do správných přihrádek:

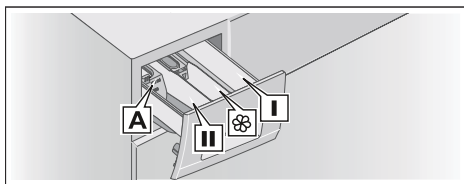

Měrka A*	Pro tekutý prací prostředek
Zásuvka II	Prací prostředek pro hlavní praní, změkčovač vody, bělicí prostředek, odstraňovač skvrn
Zásuvka 	Změkčovač tkaniny, tekutý škrob; nepřekračujte max.
Zásuvka I	Prací prostředek pro předpírku

* v závislosti na modelu

1. Vytáhněte zásuvku na prací prostředek co nejdál.
2. Doplňte prací prostředek a/nebo aviváž.
3. Zavřete zásuvku na prací prostředek.

Měrka* pro tekutý prací prostředek

Poloha měrky pro dávkování správného množství tekutého pracího prostředku:

1. Vytáhněte zásuvku na prací prostředek. Stlačte vložku dolů a zásuvku zcela vyjměte.
2. Posuňte měrku vpřed, sklopte ji a zaklapněte na místo.
3. Vložte zpět zásuvku.

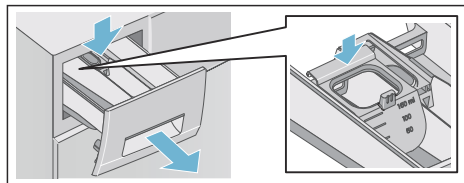

Upozornění: Nepoužívejte měrku pro gelové prací prostředky a prací prášky

* v závislosti na modelu

nebo pro programy s předpírkou nebo při volbě času „Připraveno za“.

U modelů bez měrky nalijte tekutý prací prostředek do příslušného dávkovače a vložte jej do bubnu.

Spuštění programu

Stiskněte tlačítko Start/Reload . Kontrolka svítí a program se spouští.

Za běhu programu panel displeje zobrazuje čas „Připraveno za“ nebo symboly trvání a postupu programu po spuštění cyklu praní.

→ "Panel displeje" na straně 10

Detekce pěny

Použijete-li příliš mnoho pracího prostředku, může se během pracího cyklu tvořit příliš mnoho pěny. Symbol  svítí. Ze zásuvky na prací prostředek může rovněž unikat pěna. Pro odstranění pěny spotřebič automaticky aktivuje dodatečné cykly máchání. Tím se prodlužuje trvání programu.

Pěnu můžete rovněž odebrat sami. Smíchejte jednu lžici textilního změkčovače s 1/2 litrem vody a nalijte do přihrádky **II**. Tento roztok není vhodný pro outdoorové oblečení, sportovní oblečení nebo prádlo plněné peřím.

Upozornění: Aby spotřebič netvořil příliš pěny, přidejte při příštím pracím cyklu se stejným naplněním méně pracího prostředku.

Dětská pojistka

(∞ 3 sec.)

Můžete pračku uzamknout, a zabránit tak nechťené změně funkcí, které jste nastavili.

Pro **aktivaci/deaktivaci** stiskněte a držte tlačítka **Rychlost odstředění** a **Skončeno v** současně přibližně tři sekundy. Zobrazí se symbol ∞ na panelu displeje.

- ∞ se rozsvítí: Dětská pojistka je aktivována.
- ∞ bliká: Dětská pojistka je aktivní a programový volič byl nastaven. Pokud resetujete programový volič na výchozí program, symbol se znovu rozsvítí.

Upozornění

- Aby nedošlo k ukončení programu, neotáčejte programový volič za polohu vypnuto. Pokud je spotřebič vypnut, když program běží a je aktivována dětská pojistka, program pokračuje po opětovném zapnutí spotřebiče.
- Pro vyjmutí prádla na konci programu deaktivujte dětskou pojistku.
- Dětská pojistka zůstává aktivní, i pokud byla pračka vypnuta.

Přidání/odebrání prádla

Po spuštění programu můžete vkládat nebo vytahovat prádlo podle potřeby.

Stiskněte tlačítka Start/Reload ▷||| pro pozastavení programu. Kontrolka tlačítka Start/Reload ▷||| bliká a pračka prověřuje, zda je možné vkládat nebo vytahovat prádlo.

- Pokud symbol ☹ zmizí z panelu displeje, jsou dvířka pračky odemknutá. Můžete vkládat nebo vytahovat prádlo.

Upozornění

- Nenechávejte dvířka otevřená příliš dlouho při vkládání/vytahování prádla, protože může vytéct voda.
- Při plnění není aktivní zobrazení naplnění.

Stiskněte tlačítka Start/Reload ▷||| pro pokračování programu.

- Pokud se symbol ☹ rozsvítí na panelu displeje, není možné vkládat nebo vytahovat prádlo.

Upozornění: Z bezpečnostních důvodů zůstávají dvířka uzamčená, když je hladina vody či teplota příliš vysoká, nebo pokud se buben otáčí.

Změna programu

Spustíte-li omylem špatný program, můžete jej změnit takto:

1. Stiskněte tlačítka Start/Reload ▷|||.
2. Zvolte jiný program.
3. Stiskněte tlačítka Start/Reload ▷|||. Nový program se spustí od začátku.

Zrušení programu



Pro programy při vysoké teplotě:

1. Stiskněte tlačítka Start/Reload ▷|||.
2. Pro ochlazení prádla: Zvolte **máchání**.
3. Stiskněte tlačítka Start/Reload ▷|||.

Programy při nízké teplotě:

1. Stiskněte tlačítka Start/Reload ▷|||.
2. Zvolte **odčerpání**.
3. Stiskněte tlačítka Start/Reload ▷|||.

Konec programu během zastavení máchání

- - -  se zobrazí na panelu displeje a bliká kontrolka tlačítka Start/Reload .

Pokračujte v programu:

- Stisknutím tlačítka Start/Reload  (prádlo bude odstředěno s výchozím nastavením rychlosti odstředění*) nebo
- Volbou rychlosti odstředění nebo nastavením programového voliče na **odčerpání** a pak stisknutím tlačítka Start/Reload .

Konec programu

End se zobrazí na panelu displeje a zhasne kontrolka tlačítka Start/Reload .

Vyndávání prádla / vypnutí spotřebiče

1. Otočením programového voliče do polohy vypnuto. Spotřebič se vypne.
2. Otevřete dvířka a vyndejte prádlo.
3. Zavřete vodovodní kohoutek.

Upozornění: Není požadováno u modelů Aqua-Stop.

Upozornění

- Vždy vyčkejte, dokud program neskončí, protože spotřebič může být ještě zamčený.
- Na konci programu se spotřebič přepne do režimu úspory energie. Osvětlení se vypne a bliká tlačítko Start/Reload . Stiskněte jakékoliv tlačítko pro aktivaci panelu.
- Nenechávejte žádné prádlo v bubnu. Mohlo by se srazit při příštím prání nebo obarvit jiné prádlo.

* v závislosti na zvoleném programu
→ Přehled programu na doplňkovém listu s pokyny k provozu a instalaci

- Odstraňte z bubnu všechny cizí předměty a pryžové těsnění – nebezpečí koroze.

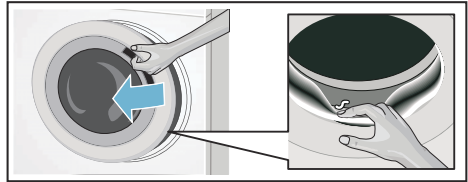

- Otřete do sucha pryžové těsnění a dvířka pračky.
- Nechte dvířka a zásuvku na prací prostředek otevřené, aby mohla zbylá voda vyschnout.

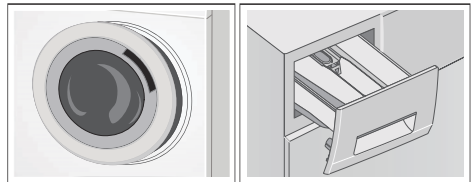

Snímače

Automatické snímání naplnění

Funkce automatického snímání naplnění ideálně přizpůsobuje spotřebu vody pro každý program podle typu látky a zatížení.

Systém detekce nevyváženého naplnění

Automatický systém detekce nevyváženého naplnění detekuje nevyvážení a zajišťuje rovnoměrné rozložení prádla opakovaným spuštěním a zastavení otáčení bubnu.

Pokud je prádlo extrémně nerovnoměrně rozložené, je rychlost odstředění snížena nebo není z bezpečnostních důvodů cyklus odstředění proveden.

Upozornění: Velké a malé kusy prádla umísťujte do bubnu rovnoměrně.
→ "Závady a co s nimi" na straně 26

Nastavení spotřebiče

Můžete změnit tato nastavení:

- Hlasitost informačních signálů (např. na konci programu) a/nebo
- Hlasitost signálů tlačítek a/nebo
- Zapnutí nebo vypnutí signalizace čistění bubnu*.

Pro změnu těchto nastavení musíte aktivovat režim nastavení.

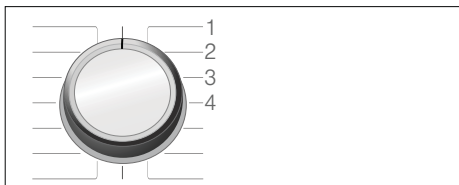

1/2/3/4... polohy voliče programu

Aktivace režimu nastavení

1. Otočte volič programu do polohy 1. Pračka se zapne.
2. Stiskněte tlačítko Start/Reload  a současně otočte volič programu ve směru hodinových ručiček do polohy 2. Uvolněte tlačítko.

Režim nastavení se aktivuje a na panelu displeje se objeví přednastavená hlasitost pro informační signály (např. na konci programu).

Změna hlasitosti

- Pro změnu hlasitosti **informačních signálů** použijte tlačítko **Skončeno v**, zatímco volič programu zůstává v poloze 2.
- Pro změnu hlasitosti **signálů tlačítek** otočte volič programu do polohy 3. Pro změnu hlasitosti opět použijte tlačítko **Skončeno v**.



0 = vyp, 1 = tiché,
2 = střední, 3 = hlasité,
4 = velmi hlasité

* v závislosti na modelu

Zapnutí nebo vypnutí signalizace čištění bubnu*

Pro zapnutí/vypnutí signalizace čištění bubnu otočte volič programu do polohy 4. Pro zapnutí nebo vypnutí signalizace použijte tlačítko **Skončeno v**.

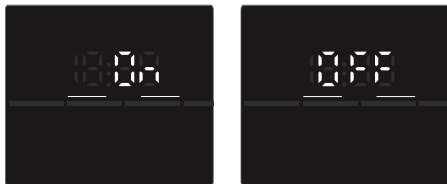

Při aktivaci nastavení se ozve zvukový signál.

Opuštění režimu nastavení

Nyní můžete proces ukončit a nastavit volič programu do polohy vyp. Nastavení je uloženo.



Čištění a údržba

⚠ Varování

Nebezpečí smrti!

Hrozí úraz elektrickým proudem při dotyku součástí pod napětím. Vypněte spotřebič a vytáhněte elektrickou zástrčku.

⚠ Varování

Nebezpečí otravy!

Při čištění se mohou uvolňovat toxické výpary z čisticích prostředků, které obsahují rozpouštědla, např. čisticí rozpouštědlo. Nepoužívejte čisticí prostředky, které obsahují rozpouštědla.

Pozor!

Poškození spotřebiče

Čisticí prostředky, které obsahují rozpouštědla, např. čisticí rozpouštědla, mohou poškodit povrch a komponenty stroje.

* v závislosti na modelu

Nepoužívejte čisticí prostředky, které obsahují rozpouštědla.

Zabraňte hromadění zbytků pracích prostředků a vzniku zápachu dodržováním těchto pokynů:

Upozornění

- Ujistěte se, že je místnost, v které je pračka postavena, dobře odvětrána.
- Když není pračka používána, ponechte otevřená dvířka a zásuvku na prací prostředek.
- Občas spusťte praní s programem **bavlna 60 °C** s pracím práškem.

Plášť / ovládací panel

- Otřete plášť a ovládací panel měkkým, vlhkým hadrem.
- Neprodleně odstraňte zbytky pracího prostředku.
- Nečistěte tlakovou vodou.

Buben

Používejte čisticí prostředky bez chlóru, nepoužívejte ocelovou vlnu.

Je-li v pračce cítit zápach nebo chcete-li vyčistit buben, spusťte program **čištění bubnu.**** nebo program **bavlna 90 °C** bez prádla. Přidejte prací prášek.

Odstraňování vodního kamene

Odstraňování vodního kamene by nemělo být nutné, je-li prací prostředek správně dávkován. Pokud je to ovšem nutné, postupujte podle pokynů výrobce prostředku na odstranění vodního kamene. Vhodné prostředky pro vodnímu kameni lze získat prostřednictvím našeho poprodejního servisu. → *Strana 30*

** v závislosti na modelu

Zásuvka na prací prostředek a plášť

Po cyklu praní mohou zůstat zbytky pracího prostředku nebo změkčovače tkaniny v zásuvce na prací prostředek nebo v jeho uložení.

Odstranění zbytků:

1. Vytáhněte zásuvku na prací prostředek. Stlačte vložku dolů a zásuvku zcela vyjměte.

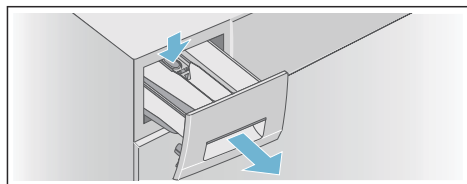

2. Vyjměte zásuvku.
 - a) Zatlačte prstem na vložku zdola směrem nahoru.

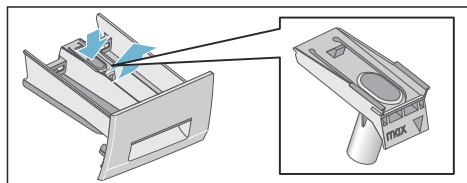

- b) Pokud je* použita měřka pro tekutý prací prostředek, vytáhněte ji nahoru.

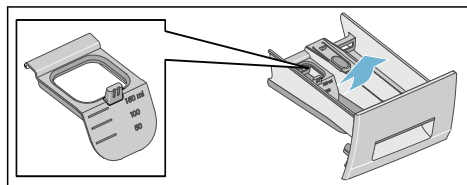

3. Vyčistěte zásuvku pracího prostředku a vložku vodou a kartáčem a osušte. Vyčistěte i vnitřek uložení.

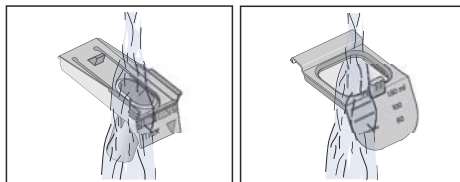
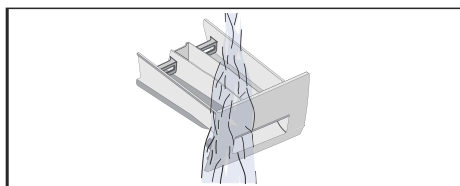

4. Osadte vložku a zajistěte ji na místě.
 - a) Nasuňte válec na vodící čep.

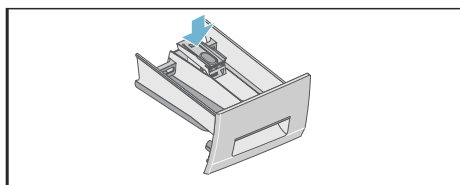

- b) Pokud je použita měřka* pro tekutý prací prostředek, posuňte ji vpřed, sklopte a zaklapněte na místo.

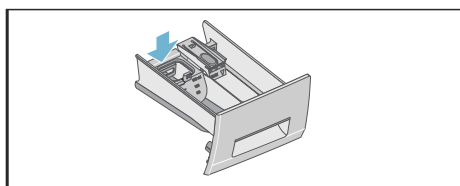

5. Zasuňte zásuvku na prací prostředek.

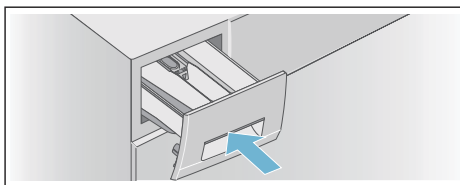

Upozornění: Nechte zásuvku na prací prostředek otevřenou, aby mohla zbylá voda vyschnout.

* v závislosti na modelu

Vypouštěcí čerpadlo je ucpané

Varování Nebezpečí opaření!

Při praní za vysokých teplot se voda velmi ohřeje. Při styku s horkou vodou, se můžete opařit.
Nechte vodu vychladnout.

Po vychladnutí vody:

1. Zavřete vodovodní kohoutek, aby dovnitř nemohla přitékat další voda a nebude ji nutné vyčerpávat vypouštěcím čerpadlem.
2. Vypněte spotřebič. Odpojte elektrickou zástrčku.
3. Otevřete a odstraňte servisní kryt.

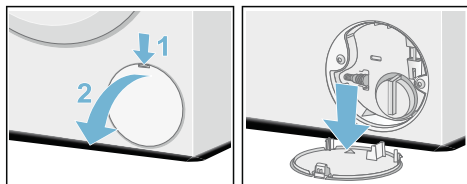

4. Uvolněte vypouštěcí hadici z uchycení. Sejměte těsnicí krytku a nechte vodu vytéct do vhodné nádoby. Vraťte zpět těsnicí krytku a umístěte vypouštěcí hadici do uchycení.

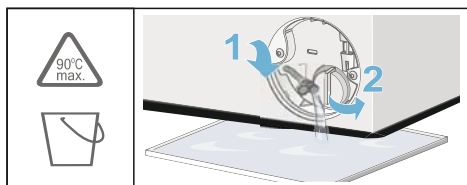

5. Opatrně vyšroubujte víčko čerpadla, zbytková voda může vytéct. Vyčistěte vnitřek, závit krytu čerpadla a pouzdro čerpadla. Oběžné kolo ve vypouštěcím čerpadle se musí otáčet. Našroubujte víčko čerpadla a pevně ho dotáhněte. Rukojeť musí být ve svislé poloze.

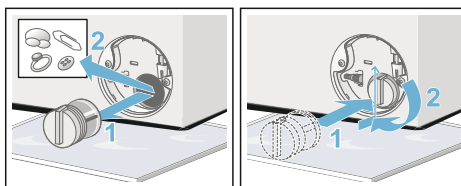

6. Umístěte servisní kryt zpět, zaklapněte ho na místo a zavřete ho.

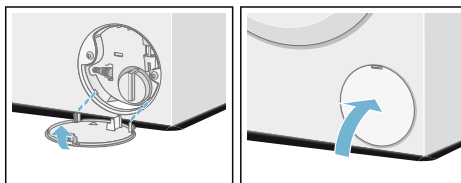

Upozornění: Aby nepoužitý prací prostředek při příštím praní nevtékal do odpadu, nalijte do přihrádky II přibližně 1 litr vody (bez pracího prostředku) a spusťte program **odčerpání**. Příště perte jako obvykle.

Vypouštěcí hadice je v sifonu ucpaná

1. Vypněte spotřebič. Odpojte elektrickou zástrčku.
2. Uvolněte hadicovou sponu. Opatrně vyjměte vypouštěcí hadici, zbytková voda může vytéct.
3. Vyčistěte vypouštěcí hadici a spojovací prvek sifonu.

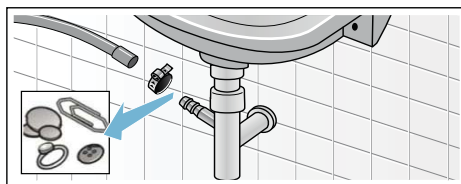

4. Znovu připojte vypouštěcí hadici a spoj zajistěte hadicovou sponou.

Filtr v přívodu vody je ucpaný

⚠ Varování

Nebezpečí úrazu elektrickým proudem!

Aqua-Stop obsahuje elektrický ventil. Hrozí úraz elektrickým proudem při ponoření bezpečnostního ventilu Aqua-Stop do vody. Neponořujte bezpečnostní ventil do vody.

Nejprve snižte tlak vody v přívodní hadici:

1. Zavřete vodovodní kohoutek.
2. Zvolte libovolný program (kromě máchání/odstředění/odčerpání).
3. Stiskněte tlačítko Start/Reload . Nechte program běžet přibližně 40 sekund.
4. Otočením programového voliče do polohy vypnuto. Odpojte elektrickou zástrčku.
5. Vyčistěte filtr na kohoutku: Odpojte hadici od kohoutku. Vyčistěte filtr malým kartáčem.

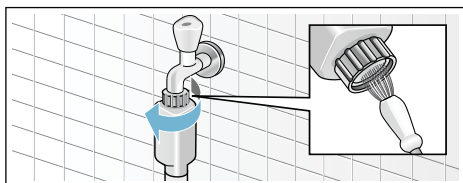

6. U modelů standardních a Aqua-Secure vyčistěte filtr na zadní straně spotřebiče: Odstraňte hadici ze zadní části spotřebiče. Vyjměte filtr kleštěmi a pak ho vyčistěte.

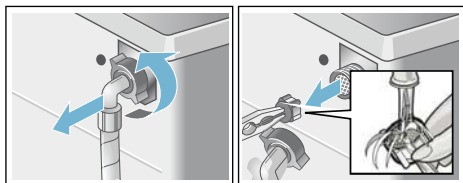

7. Zasuňte filtr, připojte hadici a zkontrolujte její těsnost.

? Závady a co s nimi

Nouzové uvolnění

např. při výpadku proudu

Upozornění: Program bude pokračovat po obnovení dodávky elektřiny.

⚠ Varování

Nebezpečí opaření!

Pokud perete při vysokých teplotách, hrozí nebezpečí opaření při styku s horkým pracím roztokem a prádlem. Pokud je to možné, nechte ho vychladnout.

⚠ Varování

Nebezpečí zranění!

Saháte-li do otáčejícího se bubnu, můžete si poranit ruce. Nesahejte do bubnu, pokud se otáčí. Vyčkejte, dokud se buben nezastaví.

Pozor!

Poškození vodou







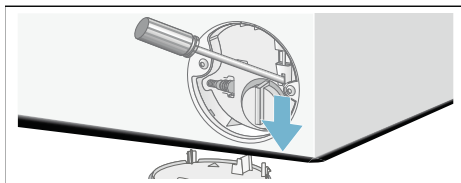

Jakákoliv vytékající voda může způsobit škody. Neotevírejte dvířka pračky, pokud je za oknem vidět voda.

Pokud je nutné prádlo vyjmout, lze dvířka pračky otevřít takto:



1. Vypněte spotřebič. Odpojte elektrickou zástrčku.
2. Vypusťte vodu.
3. Pomocí nářadí zatáhněte dolů nouzové odblokování a uvolněte je. Dvířka pračky lze nyní otevřít.





Informace na panelu displeje

Displej	Příčina/řešení
 svítí	<ul style="list-style-type: none"> ■ Teplota je příliš vysoká. Počkejte, až teplota klesne. ■ Hladina vody je příliš vysoká. Nelze přidat prádlo. V případě nutnosti zavřete hned dvířka. Pro pokračování programu stiskněte tlačítko Start/Reload .
 bliká	<ul style="list-style-type: none"> ■ Prádlo může být zachycené. Otevřete a znovu zavřete dvířka a stiskněte tlačítko Start/Reload . ■ V případě potřeby dvířka zavřete nebo odstraňte některé prádlo a znovu zavřete dvířka. ■ V případě potřeby spotřebič vypněte a znovu zapněte, nastavte program a proveďte individuální nastavení; spusťte program.
 svítí	<ul style="list-style-type: none"> ■ Otevřete nadoraz vodovodní kohoutek. ■ Přírodní hadice je zalomená/zachycená. ■ Tlak vody je příliš nízký. Vyčistěte filtr. → <i>Strana 26</i>
<i>E: 18</i>	<ul style="list-style-type: none"> ■ Vypouštěcí čerpadlo je ucpané. Vyčistěte vypouštěcí čerpadlo. → <i>Strana 25</i> ■ Vypouštěcí hadice/vypouštěcí trubka je ucpaná. Vyčistěte vypouštěcí hadici na sifonu. → <i>Strana 25</i>
<i>E: 23</i>	Ve spodní desce je voda, spotřebič je netěsný. Zavřete vodovodní kohoutek. Informujte poprodejní servis! → <i>Strana 30</i>
<i>E: 32</i>	<p>bliká střídavě s <i>End</i> na konci programu.</p> <p>Nejde o závadu – systém ke zjišťování nevyváženého zatížení zastavil odstředovací cyklus, protože prádlo je nerovnoměrně rozloženo.</p> <p>Rozložte v bubnu pračky malé a velké části prádla. V případě potřeby prádlo znovu odstředte.</p>
	Dětská pojistka je aktivovaná – deaktivujte ji. → <i>Strana 20</i>
 svítí	Bylo zjištěno příliš mnoho pěny a byl aktivován dodatečný cyklus praní. Pro příští cyklus praní se stejným naplněním přidejte méně pracího prostředku. → <i>Strana 19</i>
Kontrolka  pro program čištění bubnu bliká	<p>Spusťte program čištění bubnu* nebo program 60 °C pro vyčištění a údržbu bubnu a vnější nádoby.</p> <p>Upozornění</p> <ul style="list-style-type: none"> ■ Spusťte program bez prádla. ■ Použijte prací prášek nebo přípravek s obsahem bělidla. Abyste zabránili pění, použijte pouze poloviční dávku pracího prostředku doporučenou výrobcem. Nepoužívejte prací prostředky určené pro vlnu nebo jemné prádlo. ■ Zapínání/vypínání informačního signálu → <i>Strana 22</i>
Jiné údaje	Vypněte spotřebič, počkejte pět sekund a znovu jej zapněte. Objeví-li se údaj znovu, zavolejte poprodejní servis. → <i>Strana 30</i>
* v závislosti na modelu	

Závady a co s nimi.

Závady	Příčina/řešení
Ze spotřebiče uniká voda.	<ul style="list-style-type: none"> ■ Připojte vypouštěcí hadici správně nebo ji vyměňte. ■ Dotáhněte šroubové připojení vypouštěcí hadice.
Spotřebič se neplní vodou.	<ul style="list-style-type: none"> ■ Stiskli jste tlačítko Start/Reload ? ■ Je vodovodní kohoutek otevřený?
Prací prostředek není dávkován.	<ul style="list-style-type: none"> ■ Může být ucpaný filtr? Vyčistěte filtr. → <i>Strana 26</i> ■ Je přívodní hadice zalomená nebo zachycená?
Dvířka nelze otevřít.	<ul style="list-style-type: none"> ■ Bezpečnostní funkce je aktivovaná. Upozornění: Z důvodu bezpečnosti zůstávají dvířka pračky zavřená, je-li hladina nebo teplota vody vysoká (viz → "Zrušení programu" na straně 20) nebo točí-li se buben. ■ Je zvolena - - (zastavení máchání = bez závěrečného odstředění)? → <i>Strana 21</i> ■ Lze dvířka otevřít pouze pomocí nouzového odblokování? → <i>Strana 26</i>
Program se nespustí.	<ul style="list-style-type: none"> ■ Stiskli jste tlačítko Start/Reload  nebo Skončeno v? ■ Jsou dvířka zavřená? ■ Je dětská pojistka  aktivovaná? Deaktivujte ji. → <i>Strana 20</i>
Po spuštění programu buben krátce poskakuje nebo vibruje.	Nejde o závadu – interní test motoru může způsobit krátkodobé poskakování nebo vibrace při spuštění programu.
Voda se neodčerpává.	<ul style="list-style-type: none"> ■ Je zvolena - - (zastavení máchání = bez závěrečného odstředění)? → <i>Strana 21</i> ■ Vyčistěte vypouštěcí čerpadlo. → <i>Strana 25</i> ■ Vyčistěte vypouštěcí trubku a/nebo vypouštěcí hadici. → <i>Strana 25</i>
Není vidět vodu v bubnu.	Nejde o závadu – voda je pod viditelnou úrovní.
Výsledek odstředění není uspokojivý. Prádlo je mokré/příliš vlhké.	<ul style="list-style-type: none"> ■ Nejde o závadu – systém ke zjišťování nevyváženého zatížení přerušil odstředovací cyklus, protože prádlo je nerovnoměrně rozloženo. Rozložte v bubnu pračky rovnoměrně malé a velké části prádla. ■ Zvolili jste Ochrana proti zmač.*? → <i>Strana 16</i> ■ Je zvolena příliš nízká rychlost?
Cyklus odstředění se aktivuje několikrát.	Nejde o závadu – systém pro zjišťování nevyváženého zatížení upravuje rovnováhu.
Program trvá déle než obvykle.	<ul style="list-style-type: none"> ■ Nejde o závadu – systém pro zjišťování nevyváženého zatížení upravuje rovnováhu opakovaným vyvažováním prádla. ■ Nejde o závadu – systém zjišťování pěny je aktivní – byl zapnut cyklus máchání.
Doba trvání programu se v průběhu cyklu praní mění.	Nejde o závadu – sekvence programu se pro konkrétní práci proces optimalizuje. Může se tím změnit doba trvání programu zobrazená na panelu displeje.
* v závislosti na modelu	

Závady	Příčina/řešení
Zbytková voda v přihrádce pro přípravek k údržbě  .	<ul style="list-style-type: none"> ■ Nejde o závadu – účinek přípravku k údržbě není ovlivněn. ■ V případě potřeby vyčistěte vložku.
Zápach nebo mastné usazeniny v pračce.	<p>V závislosti na modelu spusťte program čištění bubnu* nebo bavlna 90 °C bez prádla.</p> <p>Přidejte prací prášek nebo přípravek s obsahem bělidla.</p> <p>Upozornění: Abyste zabránili pění, použijte pouze poloviční dávku pracího prostředku doporučenou výrobcem. Nepoužívejte prací prostředky určené pro vlnu nebo jemné prádlo.</p>
Symbol  se rozsvítí na displeji. Ze zásuvky na prací prostředek může rovněž unikat pěna.	Použili jste příliš mnoho pracího prostředku? → "Detekce pěny" na straně 19
Hlasité zvuky, vibrace a „pohyb“ pračky během cyklů odstředění a/nebo vypouštění.	<p>Hladina zvuku při čerpání je jiná než při praní.</p> <ul style="list-style-type: none"> ■ Je spotřebič vyrovnán? Vyrovnajte spotřebič. → <i>Strana 35</i> ■ Jsou nohy spotřebiče upevněné? Zajistěte nohy spotřebiče. → <i>Strana 35</i> ■ Byly přepravní zámky odstraněny? Odstraňte přepravní zámky. → <i>Strana 33</i>
Displej/kontrolky za chodu spotřebiče nefungují.	<ul style="list-style-type: none"> ■ Došlo k výpadku elektrického proudu? ■ Jsou přerušené pojistky? Upravte/vyměňte pojistky. ■ Pokud se závada opakuje, přivolejte poprodejní servis. → <i>Strana 30</i>
Na prádle jsou zbytky pracího prostředku.	<ul style="list-style-type: none"> ■ Některé prací prostředky bez fosfátu obsahují nerozpustné zbytky. ■ Zvolte možnost máchání nebo prádlo po vyprání okartáčujte.
V režimu přestávky se na displeji rozsvítí symbol  .	<ul style="list-style-type: none"> ■ Hladina vody je příliš vysoká. Nelze přidat prádlo. V případě nutnosti zavřete hned dvířka. ■ Pro pokračování programu stiskněte tlačítko Start/Reload .
V režimu přestávky na displeji zmizí symbol  .	Dvířka jsou otevřená. Lze přidat prádlo.
Nemůžete-li závadu odstranit sami (zapnutím a vypnutím spotřebiče) nebo je nutné provést opravu:	<ul style="list-style-type: none"> ■ Vypněte spotřebič a vytáhněte elektrickou zástrčku. ■ Zavřete vodovodní kohoutek a informujte poprodejní servis. → <i>Strana 30</i>
* v závislosti na modelu	



Poprodejní servis

Pokud nemůžete sami závadu odstranit, obraťte se prosím na náš poprodejní servis.

Vždy nalezneme vhodné řešení, aby se zamezilo zbytečným návštěvám techniků.

Poskytněte prosím poprodejnímu servisu číslo výrobku (číslo E) a výrobní číslo (FD) spotřebiče.

E-Nr. _____	FD _____
-------------	----------

E-Nr. Číslo výrobku
FD Výrobní číslo

Tyto informace naleznete (v závislosti na modelu):

- Na vnitřku vkladacích dvířek nebo servisního krytu
- Na zadní straně přístroje

Důvěřujte zkušenostem výrobce.

Kontaktujte nás. Tak si můžete být jistí, že jsou opravy prováděny vyškolenými servisními pracovníky s použitím originálních náhradních dílů.



Technická data

Rozměry:

850 × 600 × 590 mm

(výška × šířka × hloubka)

Hmotnost

63–83 kg (v závislosti na modelu)

Elektrické připojení:

Síťové napětí 220–240 V, 50 Hz

Jmenovitý proud 10 A

Jmenovitý výkon 2 300 W

Tlak vody:

100–1 000 kPa (1–10 bar)

Spotřeba energie ve vypnutém stavu:

0,12 W

Spotřeba energie ve stavu připraveno k použití (režim zapnuto):

0,50 W



Umístění a připojení

Dodáváno se spotřebičem

Upozornění

- Zkontrolujte spotřebič, zda nebyl poškozen při přepravě. Nikdy nepoužívejte poškozený spotřebič. Máte-li jakékoli připomínky, kontaktujte prodejce, u něhož jste spotřebič koupili, nebo náš poprodejní servis.
- Vlhkost uvnitř bubny zbyla po výstupním testování.

Obsah bubny a hadic, dodávaných se spotřebičem, se bude lišit v závislosti na modelu.

- **Standardní**

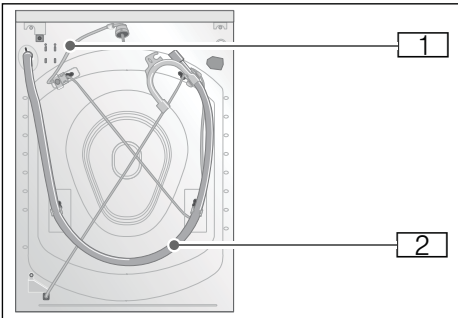

■ Aqua-Secure

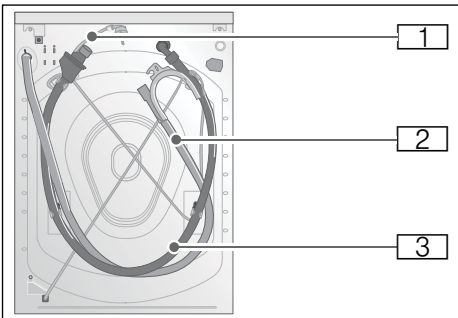

■ Aqua-Stop

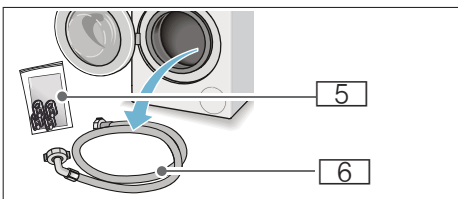
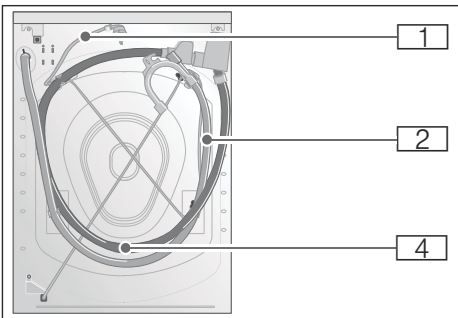

- 1 Přívodní kabel
- 2 Vypouštěcí hadice vody s kolenem
- 3 Přívodní hadice vody na modelech Aqua-Secure
- 4 Přívodní hadice vody na modelech Aqua-Stop
- 5 Vak:

- Provozní a instalační pokyny + doplňkový list s pokyny k provozu a instalaci
- Adresář míst poprodejněho servisu*
- Záruka*
- Krytky na otvory po odstranění přepravních zámků
- Měrka* pro tekutý prací prostředek
- Adaptér s těsnicí podložkou od 21 mm = 1/2" do 26,4 mm = 3/4" *

- 6 Přívodní hadice vody na standardním modelu
- * v závislosti na modelu

Navíc je nutná hadicová spona (průměr 24–40 mm, k dispozici u specializovaných prodejců) pro připojení vypouštěcí hadice vody k sifonu.

Potřebné nářadí

- Vodováha pro vyrovnání
- Klíč s:
 - WAF13 pro povolení přepravních konzol a
 - WAF17 pro vyrovnání nohou spotřebiče

Bezpečnostní pokyny

Varování

Nebezpečí zranění!

- Pračka je velmi těžká. Budte opatrní při zvedání/přepravě pračky. Používejte ochranné rukavice.
- Pokud je pračka zvedána za své vyčnívající součásti (např. dveře pračky), mohou se komponenty ulomit z působit zranění. Nezvedejte pračku za vyčnívající součásti.
- Pokud není hadice a přívodní kabely správně vedeny, hrozí nebezpečí zakopnutí a zranění. Hadice a kabely ved'te tak, abyste vyloučili riziko zakopnutí.

Pozor!

Poškození spotřebiče

Zmrzlé hadice mohou prasknout. Neinstalujte pračku v místech vystavených mrazům nebo venku.

Pozor!

Poškození vodou

Připojení přívodní a vypouštěcí hadice jsou pod vysokým tlakem vody. Abyste předešli úniku vody nebo poškození vodou, dodržujte pokyny v této kapitole.

Upozornění

- Kromě těchto bezpečnostních informací mohou mít speciální požadavky místní dodavatelé vody a elektřiny.
- V případě pochyb si nechte zařízení připojit specialistou.

Plocha instalace

Upozornění: Pračka musí být vyrovnána do stabilní polohy, aby se nepohybovala.

- Plocha instalace musí být pevná a rovná.
- Nejsou vhodné měkké podlahy / podlahové krytiny.

Instalace na betonovou nebo dřevěnou trámovou podlahu

Pozor!

Poškození spotřebiče

Pračka může „cestovat“ a převrátit se z podstavce při otáčení bubnu. Nohy spotřebiče musí být zajištěny upevňovacími konzolami. Objednací č. WMZ 2200, WX 975600, Z 7080X0

Upozornění: Na dřevěné trámové podlaže instalujte pračku:

- do rohu, je-li to možné,
- na voděodolný dřevěný panel (min. 30 mm silný), pevně přišroubovaný k podlaže.

Instalace na plošinu se zásuvkou

Obj. číslo platformy: WMZ 20490, WZ 20490, WZ 20520

Instalace spotřebiče do kuchyňky

Varování

Nebezpečí smrti!

Hrozí úraz elektrickým proudem při dotyku součástí pod napětím. Nedemontujte krycí desku spotřebiče.

Upozornění

- Je vyžadována šířka vestavného prostoru 60 cm.

- Pračku instalujte pouze pod souvislou pracovní desku, která je pevně spojena s ostatním nábytkem.

Odstranění přepravních zámků

Pozor!

Poškození spotřebiče

- Spotřebič je pro přepravu zajištěn pomocí přepravních zámků. Nejsou-li přepravní zámky odstraněny, může se spotřebič při provozu poškodit. Před prvním použitím spotřebiče se přesvědčte, že jste zcela odstranili všechny čtyři přepravní zámky. Uložte zámky na bezpečném místě.
- Abyste zabránili poškození spotřebiče při případné budoucí přepravě, musíte na něj předem upevnit přepravní zámky.

Upozornění: Šrouby a objímky uložte sešroubované na bezpečném místě.

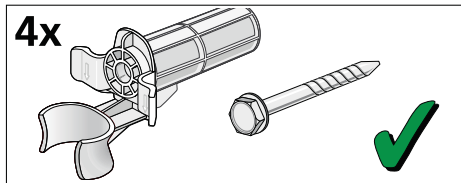

1. Vyjměte hadice z držáků.

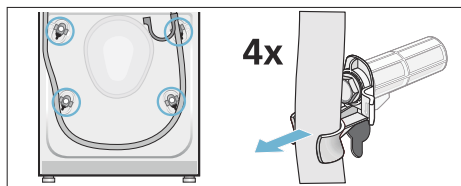

2. Uvolněte kabel z držáků. Odšroubujte a odstraňte všechny čtyři šrouby přepravních zámků. Odstraňte objímky.

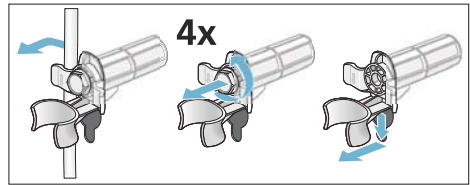

3. Nasadte kryty. Upevněte kryty na místě zatlačením na přichytky.

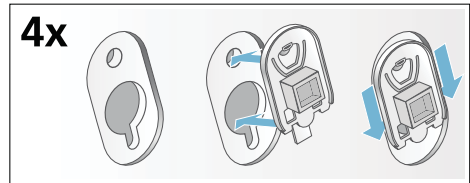

Délky hadice a kabelu

- Připojení na levé straně

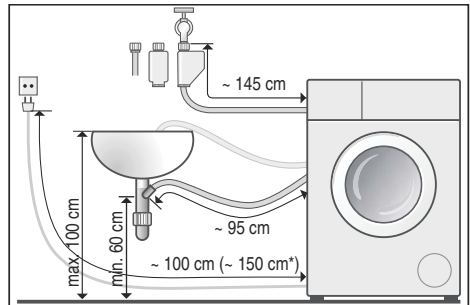

- Připojení na pravé straně

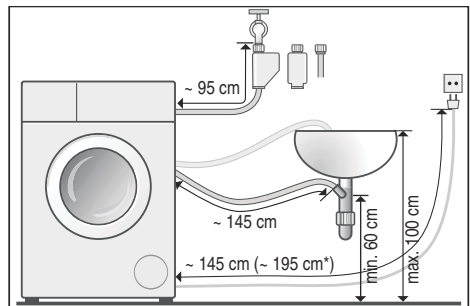

* v závislosti na modelu

Tip: Dále uvedené je k dostání u specializovaných prodejců / v našem poprodejním servisu:

- Nástavec pro Aqua-Stop a hadice přívodu studené vody (přibližně 2,5 m), objednáč. č. WMZ 2380, WZ 10130, Z 7070X0
- Delší přívodní hadice (přibližně 2,20 m) pro standardní modely, číslo konkrétní komponenty pro poprodejní servis: 00353925

Přívod vody

Varování

Nebezpečí úrazu elektrickým proudem!

Aqua-Stop obsahuje elektrický ventil. Hrozí úraz elektrickým proudem při ponoření bezpečnostního ventilu Aqua-Stop do vody. Neponožte bezpečnostní ventil do vody.

Upozornění

- Pračku používejte pouze s vodovodem se studenou vodou.
- Nepřipojujte přístroj ke směšovacímu kohoutu nízkotlakého bojleru.
- Nepoužívejte použitou přívodní hadici. Používejte pouze dodávanou přívodní hadici nebo takovou, kterou získáte u autorizovaného odborného prodejce.
- Přívodní hadici nezamotávejte ani nestlačujte.
- Přívodní hadici neupravujte (nezkracujte, neprořezávejte), jinak již nemusí být zaručena její pevnost.
- Šroubová připojení utáhněte pouze ručně. Jsou-li šroubová připojení utážena příliš pevně pomocí nářadí (kleště), závity se mohou poškodit.
- Při připojování ke kohoutku 21 mm = 1/2" nejdříve připojte adaptér* s těsnicí podložkou od 21 mm = 1/2" do 26,4 mm = 3/4".

* dodaný v závislosti na modelu

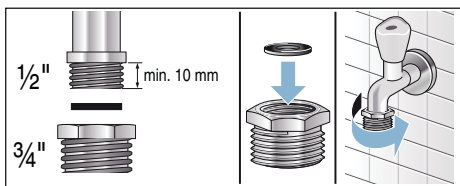

Optimální tlak vody ve vodovodní síti

Minimálně 100 kPa (1 bar)

Maximálně 1 000 kPa (10 bar)

Při otevření kohoutu by měl být průtok vody nejméně 8 l/min.

Je-li tlak vody vyšší než tato hodnota, musí být nainstalován redukční ventil.

Připojení

Připojte přívodní hadici k vodovodnímu kohoutku (3/4" = 26,4 mm) a ke spotřebiči (není nutné pro modely Aqua-Stop, protože u nich je nainstalována trvale):

- Model: **Standardní**

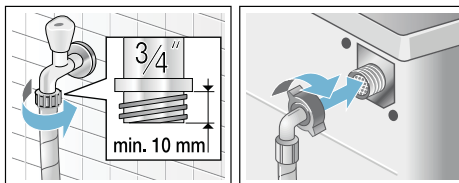

- Model: **Aqua-Secure**

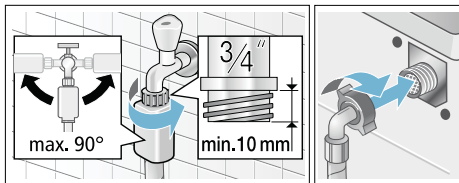

- Model: **Aqua-Stop**

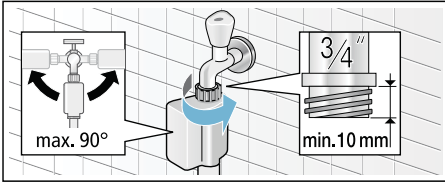

Upozornění: Opatrně otvírejte vodovodní kohoutek a kontrolujte těsnost spojů. Šroubový spoj je pod vodovodním tlakem.

Odvod vody

Pozor!

Poškození vodou

Pokud vypouštěcí hadice vyklouzne z umyvadla nebo spoje během vypouštění vlivem velkého tlaku vody, může vytékající voda způsobit škody. Zajistěte vypouštěcí hadici, aby nemohla vyklouznout.

Upozornění

- Přívodní hadici nezamotávejte ani ji podélně nezatěžujte.
- Výškový rozdíl mezi instalační plochou a výpustí: min. 60 cm, max. 100 cm

Vypouštěcí hadici můžete uložit následovně:

■ Výstup do umyvadla



Varování

Nebezpečí opaření!

Pokud perete při vysokých teplotách, hrozí nebezpečí opaření při styku s horkou vodou (např. při vylévání horké vody do umyvadla). Nesahejte do horké vody.

Pozor!

Poškození spotřebiče/látek

Pokud je konec vypouštěcí hadice ponořen do vypouštěné vody, může dojít k zpětnému nasání vody do spotřebiče a k poškození spotřebiče/látek.

Ujistěte se, že:

- Zátka v umyvadle nebrání vypouštění.
- Konec vypouštěcí hadice není ponořený do vypouštěné vody.
- Voda odtéká dostatečně rychle.

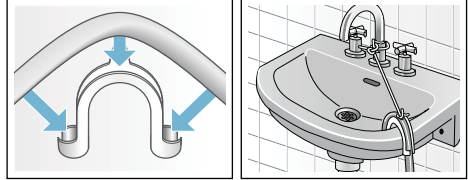

■ Vypouštění do sifonu

Spojovací bod musí být zajištěn pomocí hadicové spony o průměru 24–40 mm (k dispozici u specializovaných prodejců).

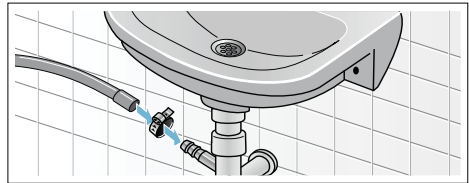

Vyrovnání

Vyrovnejte spotřebič pomocí vodováhy.

Nesprávné vyrovnání může způsobit hlasitý hluk, vibrace a „cestování“.

1. Povolte pojistné matice klíčem otáčením ve směru hodinových ručiček.
2. Zkontrolujte vyrovnání pračky vodováhou a v případě potřeby upravte. Změňte výšky otáčením nohy spotřebiče. Všechny čtyři nohy spotřebiče musí pevně stát na podlaze.
3. Pojistnou matici upevněte ke krytu. Přitom držte pevně nohu a neupravujte její výšku. Pojistné matice na všech čtyřech nohách spotřebiče musí být pevně dotaženy ke krytu.

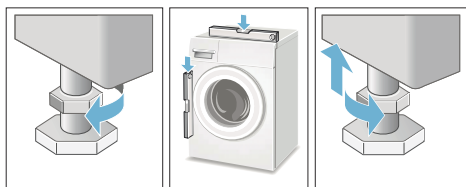

Elektrické připojení

⚠ Varování **Nebezpečí smrti!**

Hrozí úraz elektrickým proudem při dotyku součástí pod napětím.

- Nikdy se nedotýkejte zástrčky mokřkýma rukama.
- Přívodní kabel vytahujte pouze za zástrčku a nikdy ne za kabel, protože by se mohl poškodit.
- Nikdy neodpojujte elektrickou zástrčku během provozu spotřebiče.

Dodržujte dále uvedené informace a zajistěte:

Upozornění

- Síťové napětí a napětí uvedené na pračce (typový štítek) jsou stejné. Příkon a požadované pojistkové jištění jsou uvedeny na typovém štítku.
- Pračka je připojena výhradně k přívodu střídavého proudu pomocí správně instalované uzemněné zásuvky.
- Elektrická zástrčka pasuje do zásuvky.
- Průřez kabelu je dostatečný.
- Je správně nainstalována uzemňovací soustava.
- Přívodní kabel vyměňuje pouze kvalifikovaný elektrikář (když je to nutné). Náhradní přívodní kabely jsou k dispozici u poprodejšího servisu.
- Není použito několik zástrček/konektorů nebo prodlužovacích kabelů.

- Pokud je použit ochranný vodič s jističem, je použit pouze typ se vyobrazeným symbolem . Pouze tento symbol zaručuje shodu s aktuálně platnými předpisy.
- Je kdykoliv přístupná elektrická zástrčka.
- Přívodní kabel není zalomený, zmáčkнутý, upravovaný nebo proříznutý.
- Přívodní kabel není ve styku se zdrojem tepla.

Před prvním praním

Před opuštěním továrny byla pračka důkladně testována. Abyste z výrobku odstranili pozůstatky a vodu, které mohly ve spotřebiči zůstat z testování, spusťte nejprve prací cyklus **bez** prádla.

Upozornění: Pračka **musí být správně instalována a připojena.** → *Strana 30*

1. Zkontrolujte spotřebič.
Upozornění: Nikdy nepoužívejte poškozený spotřebič. Informujte poprodejší servis.
2. Z pracovní plochy a ovládacího panelu odstraňte ochrannou fólii.
3. Připojte síťový kabel.
4. Otevřete vodovodní kohoutek.
5. Nevkládejte žádné prádlo. Zavřete dvířka.
6. V závislosti na modelu spusťte program **čištění bubnu*** nebo **bavlna 90 °C**.
7. Otevřete zásuvku na prací prostředek.
8. Do přihrádky II nalijte přibližně 1 litr vody.
9. Do přihrádky II nalijte standardní prací prostředek.
Upozornění: Abyste zabránili pění, použijte pouze poloviční dávku pracího prostředku doporučenou výrobcem. Nepoužívejte prací prostředky určené pro vlnu nebo jemné prádlo.

* v závislosti na modelu

10. Zavřete zásuvku na prací prostředek.
11. Stiskněte tlačítko Start/Reload ▷00.
12. Po skončení programu spotřebič vypněte.

Pračka je nyní připravena k použití.

Přeprava

Např. když se stěhujete

Přípravná práce:

1. Zavřete vodovodní kohoutek.
2. Snižte tlak vody v přívodní hadici.
→ "Filtr v přívodu vody je ucpaný"
na straně 26
3. Vypusťte zbylý prací roztok.
→ "Vypouštěcí čerpadlo je ucpané"
na straně 25
4. Odpojte pračku od napětí.
5. Odstraňte hadice.

Instalace přepravních zámků:

1. Odstraňte kryty a uschovejte je na bezpečném místě.
V případě potřeby použijte šroubovák.

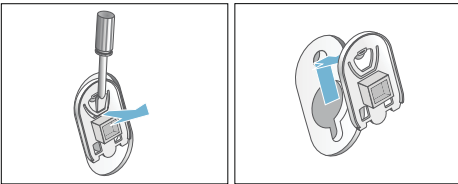

2. Vložte všechny čtyři objímky. Upněte kabel bezpečně do držáků. Vložte a upevněte šrouby.

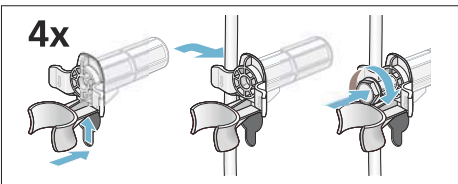

Před novým zapnutím spotřebiče:

Upozornění

- Přepravní zámký **musí** být odstraněny.
→ "Odstranění přepravních zámků" na straně 33
- Aby nepoužitý prací prostředek při příštím praní nevtékal do odpadu: Nalijte do přihrádky **II** přibližně 1 litr vody a spusťte program **odčerpání**.

Aqua
Stop

Záruka Aqua-Stop

Pouze pro spotřebiče s Aqua-Stop





Kromě záručních nároků vůči prodejci, založených na kupní smlouvě, a naší záruce na spotřebič poskytneme kompenzaci za těchto podmínek:

1. Pokud voda způsobí poškození kvůli závadě našeho systému Aqua-Stop, budeme domácím zákazníkům kompenzovat způsobené škody.
2. Záruční závazek platí po životnost spotřebiče.
3. Podmínkou všech záručních nároků je, že spotřebič s Aqua-Stop musí být správně nainstalován a zapojen podle našich pokynů. To zahrnuje i správně osazený nástavec Aqua-Stop (originální příslušenství). Naše záruka nepokrývá vadné přívodní potrubí nebo spojovací díly vedoucí do přípojky Aqua-Stop v kohoutku.
4. Spotřebiče s Aqua-Stop nevyžadují během činnosti dohled ani následné zabezpečení uzavřením kohoutku. Kohoutek je nutné zavřít pouze pokud nebudete dlouho doma, například po dobu několikátýdenní dovolené.

Přehled programů

Program / typ prádla / informace	Nastavení
Název programu: stručné vysvětlení programu a pro jaké tkaniny je vhodný.	max. naplnění; teplota
	rychlost odstředění*
	dodatečná nastavení, která lze volit
bavlna: mechanicky a tepelně odolné tkaniny z bavlny nebo lnu	7 kg/4** kg; - - (studená) - 90 °C
Upozornění: Nastavení Speed Perfect je vhodné jako krátký program pro lehké zašpiněné prádlo.	- - - (zastavení máchání), 0 - 1400* ot/min =☹☺, Water +/Rinse + (Voda+/Máchání+)
 bavlna eco: mechanicky a tepelně odolné tkaniny z bavlny nebo lnu	7 kg; - - (studená) - 90 °C
Energeticky optimalizované praní snížením teploty při dosažení srovnatelného výsledku praní pro program bavlna .	- - - (zastavení máchání), 0 - 1400* ot/min
Upozornění: Teplota praní je nižší než zvolená teplota. Chcete-li dosáhnout vyšší teploty vody, použijte program bavlna s vyšší požadovanou teplotou.	Water +/Rinse + (Voda+/Máchání+)
snadno udržovatelné: tkaniny ze syntetických nebo smíšených materiálů	4 kg; - - (studená) - 60 °C
	- - - (zastavení máchání), 0 - 1200* ot/min
	=☹☺, Water +/Rinse + (Voda+/Máchání+)
vlna/ruční praní: ručně nebo v pračce pratelné tkaniny z vlny nebo s vysokým obsahem vlny. Zvlášť jemný prací program, který zabraňuje srážení, delší přestávky programu (tkaniny zůstávají v pracím roztoku).	2 kg; - - (studená) - 40 °C
Upozornění	- - - (zastavení máchání), 0 - 800 ot/min
■ Vlna je živočišného původu (např. angora, alpaka, lama, ovce).	-
■ Použijte prací prostředek, který je vhodný pro automaticky pranou vlnu.	
super 15'/30': extra krátký program asi 15/30 minut, vhodný pro malé části lehké zašpiněného prádla	2/3,5 kg; - - (studená) - 40 °C
Upozornění: Při volbě nastavení Speed Perfect se spustí program Super 15' .	- - - (zastavení máchání), 0 - 1200* ot/min
	=☹☺
mix: smíšené naplnění bavlnou a syntetickými tkaninami	4 kg; - - (studená) - 40 °C
	- - - (zastavení máchání), 0 - 1400* ot/min
	=☹☺, Water +/Rinse + (Voda+/Máchání+)
noční praní: zvlášť tichý program pro praní v noci, vhodný pro bavlnu, len, syntetické a smíšené tkaniny	4 kg; - - (studená) - 40 °C
Upozornění: Závěrečné akustické upozornění deaktivováno.	- - - (zastavení máchání), 0 - 1400* ot/min
	=☹☺, Water +/Rinse + (Voda+/Máchání+)
* maximální rychlost odstředění závisí na programu a modelu	
** omezené naplnění pro nastavení Speed Perfect	
*** v závislosti na modelu	

Program / typ prádla / informace Název programu: stručné vysvětlení programu a pro jaké tkaniny je vhodný.	Nastavení max. naplnění; teplota rychlost odstředění* oddatečná nastavení, která lze volit
máchání/odstředění/odčerpání: kombinovaný extra program pro máchání a odstředění prádla a odčerpání vody na máchání Upozornění <ul style="list-style-type: none"> ■ Nastavení Voda+/Máchání+ je standardní. ■ Pouze pro máchání nastavte rpm (Rychlost odstředění) na 0. ■ Pouze pro odstředění deaktivujte Voda+/Máchání+ a v případě potřeby nastavte rychlost odstředění. ■ Pouze pro vyprázdnění nastavte rpm (Rychlost odstředění) na 0 a deaktivujte Voda+/Máchání+. 	-; - - -- (zastavení máchání), 0 - 1400* ot/min Water +/Rinse + (Voda+/Máchání+)
čištění bubnu: program pro čištění a ošetřování bubnu a vnější nádoby, např. před spuštěním prvního pracovního cyklu, při častém praní při nízké teplotě (40 °C nebo nižší) nebo pokud je po delší době nepoužívání cítit zápach. Kontrolka čištění bubnu bliká ☼, když jste dlouhou dobu nepoužili program s teplotou 60 °C nebo vyšší. Upozornění <ul style="list-style-type: none"> ■ Program ošetření bubnu spusťte bez prádla. ■ Použijte prací prášek nebo přípravek s obsahem bělidla. Abyste zabránili pění, použijte pouze poloviční dávku pracího prostředku doporučenou výrobcem. Nepoužívejte prací prostředky určené pro vlnu nebo jemné prádlo. 	0 kg; 90 °C 1200* ot/min -
jemné/hedvábí: pro jemné, pratelné tkaniny, např. z hedvábí, saténu, syntetických vláken nebo smíšených materiálů (např. hedvábné košile, šátky) Upozornění: Použijte prací prostředek, který je vhodný pro automaticky prané jemné tkaniny nebo hedvábí.	2 kg; - - (studená) - 40 °C - -- (zastavení máchání), 0 - 800 ot/min ☼☼, Water +/Rinse + (Voda+/Máchání+)
příkrývky/deky: části prádla vhodné pro praní v pračce, plněné syntetickými vlákny, jako polštáře, příkrývky a pokrývky, rovněž vhodné pro části plněné perím Upozornění: Velké části perte samostatně. Použijte prací prostředek určený pro jemné prádlo a postupujte podle pokynů na etiketě prádla. Prací prostředek použijte šetrně.	2 kg (Peří 1,5 kg); - - (studená) - 60 °C - -- (zastavení máchání), 0 - 1200* ot/min ☼☼☼, Water +/Rinse + (Voda+/Máchání+)
sport/fitness: sportovní oblečení a oblečení pro volný čas vyrobené z mikrovláknových tkanin Upozornění <ul style="list-style-type: none"> ■ Prádlo se nesmí upravovat změkčovačem tkanin. ■ Před praním důkladně vyčistěte zásuvku na prací prostředek (všechny přihrádky), abyste odstranili zbytky změkčovače tkanin. 	2 kg; - - (studená) - 40 °C - -- (zastavení máchání), 0 - 800 ot/min ☼☼☼, Water +/Rinse + (Voda+/Máchání+)
tmavé prádlo: tmavé tkaniny z bavlny a tmavé snadno udržovatelné tkaniny. Upozornění: Perte tkaniny vnějším okrajem ven.	3,5 kg; - - (studená) - 40 °C - -- (zastavení máchání), 0 - 1200* ot/min ☼☼☼, Water +/Rinse + (Voda+/Máchání+)
* maximální rychlost odstředění závisí na programu a modelu ** omezené naplnění pro nastavení Speed Perfect *** v závislosti na modelu	

Program / typ prádla / informace	Nastavení
Název programu: stručné vysvětlení programu a pro jaké tkaniny je vhodný.	max. naplnění; teplota
	rychlost odstředění*
	dodatečná nastavení, která lze volit
halenky/košile: nežehlivé košile nebo halenky z bavlny, lnu, syntetických vláken nebo smíšených materiálů	2 kg; - - (studená) - 60 °C
Upozornění	- - - (zastavení máchání), 0 - 800 ot/min
■ Halenky/košile se pouze krátce odstředí při nastavení Ochrana proti zmač. ***. Pověste je, aby uschly za mokra. → Samovyhlazovací účinek	⇒   , Water +/Rinse + (Voda+/Máchání+)
■ Pro praní košil/halenek z hedvábí / jemných tkanin použijte program Jemné/hedvábí.	
AlergiePlus: odolné tkaniny z bavlny a lnu	6,5 kg; - - (studená) - 60 °C
Upozornění: Vhodně zejména pro praní prádla, které musí být hygienicky čisté a zvláště jemné pro citlivou pokožku díky delšímu pracovnímu cyklu při definované teplotě, vyšší hladině vody a delším cyklu odstředění.	- - - (zastavení máchání), 0 - 1400* ot/min
	⇒   , Water +/Rinse + (Voda+/Máchání+)
* maximální rychlost odstředění závisí na programu a modelu	
** omezené naplnění pro nastavení Speed Perfect	
*** v závislosti na modelu	



Tabulka hodnot spotřeby

Spotřeba energie a vody, doba trvání programu a zbytková vlhkost pro hlavní prací program

(přibližné hodnoty)







Program	Naplnění	Spotřeba energie*	Spotřeba vody*	Trvání programu*
bavlna 20 °C	7 kg	0,29 kWh	76 l	2 1/2 h
bavlna 40 °C	7 kg	1,01 kWh	76 l	3 h
bavlna 60 °C	7 kg	1,20 kWh	76 l	2 1/2 h
bavlna 90 °C	7 kg	2,25 kWh	87 l	2 1/2 h
snadno udržovatelné 40 °C	4 kg	0,79 kWh	69 l	2 h
mix 40 °C	4 kg	0,63 kWh	46 l	1 1/4 h
jemné/hedvábí 30 °C	2 kg	0,22 kWh	38 l	3/4 h
vlna/ruční prání 30 °C	2 kg	0,19 kWh	44 l	3/4 h

Program	Přibližné informace o zbytkové vlhkosti**		
	WAN28...	WAN24...	WAN20...
	Max. 1400 ot/min	Max. 1200 ot/min	Max. 1000 ot/min
bavlna	53 %	58 %	68 %
snadno udržovatelné	40 %	40 %	40 %
jemné/hedvábí	30 %	30 %	30 %
vlna/ruční prání	45 %	45 %	45 %

* Hodnoty určeny podle EN 60456:2010.
 * Dodržované hodnoty se mohou odchylovat od uvedených hodnot v závislosti na tlaku, tvrdosti vody a teplotě přírodní vody, teplotě prostředí, typu, množství a zašpinění prádla, použitím pracím prostředku, výpadcích dodávky elektřiny a zvolených doplňkových funkcích.
 ** Informace o zbytkové vlhkosti založené na omezení rychlosti odstředění zvoleného programu a maximálním naplnění.

Programy testu účinnosti pro bavlněné tkaniny

Následující programy (standardní programy, označené ) jsou vhodné pro praní normálně zašpiněných bavlněných tkanin a jsou neúčinnější z hlediska kombinace spotřeby energie a vody.

Standardní programy pro bavlnu podle nařízení (EU) č. 1015/2010	Naplnění	Přibližná doba trvání programu
 bavlna eco +  **	7 kg	3 1/2 h
 bavlna eco +  **	3,5 kg	3 1/2 h
 bavlna eco +  **	3,5 kg	3 1/2 h

** Nastavení programu pro kontrolu spotřeby podle energetického štítku, podle směrnice 2010/30/EU pro danou teplotu studené vody (15 °C).
 Specifikace teploty programu je založena na teplotě uvedené na štítku tkanin. Skutečná prací teplota se může odchylovat od uvedené teploty programu z důvodu úspory energie. Účinnost praní odpovídá zvolené teplotě.

Upozornění

- Tento dodatekový list je součástí návodu k obsluze a instalaci. Všechny dokumenty uchovejte pro následnou potřebu.
- Více důležitých informací je uvedeno v návodu k obsluze a instalaci.

INFORMAČNÍ LIST

BSH domácí spotřebiče s.r.o., Radlická 350, 158 00 Praha 5

Obchodní značka BSH



Značka	BOSCH
Model	WAN24160BY
Kapacita v kg	7
Třída energetické účinnosti	A+++
Ekoznačka EU	—
Vážená roční spotřeba energie v kWh ¹⁾	157
Spotřeba energie standardního programu: bavlna 60°C plná náplň	0,85
bavlna 60°C poloviční náplň	0,69
bavlna 40°C poloviční náplň	0,51
Vážená spotřeba energie ve vypnutém stavu	0,12 W
Vážená spotřeba energie v režimu ponechání v zapnutém stavu	0,5 W
Vážená roční spotřeba vody v l ²⁾	9020
Třída účinnosti odstřeďování A (nejlepší) ... G (horší)	B
Max. počet otáček odstřeďování za min. bavlna 60°C	1200
Zbytková vlhkost v %	55
Standardní programy, ke kterým se vztahují informace na štítku a informačním listě ⁴⁾	bavlna 60°C bavlna 40°C
Trvání standardního programu: bavlna 60°C plná náplň	200
bavlna 60°C poloviční náplň	200
bavlna 40°C poloviční náplň	200
Trvání režimu ponechání v zapnutém stavu	—
Hlučnost v dB (A) re 1 pW ³⁾ : praní	54
odstřeďování	74
Spotřebič určen k vestavbě	ne

- 1) Spotřeba energie v kWh za rok na základě 220 standardních pracích cyklů s programy bavlna 60°C a 40°C s celou a poloviční náplní a spotřeba v režimech s nízkou spotřebou energie. Skutečná spotřeba energie bude záviset na tom, jak je spotřebič používán.
- 2) Spotřeba vody v l za rok na základě 220 standardních pracích cyklů s programy bavlna 60°C a 40°C s celou a poloviční náplní a spotřeba v režimech s nízkou spotřebou energie. Skutečná spotřeba vody bude záviset na tom, jak je spotřebič používán.
- 3) Úroveň emisí hluku šířeného vzduchem vyjádřená v dB (A) re 1 pW zaokrouhlená na nejbližší celé číslo během fází praní a odstřeďování u standardního programu bavlna 60°C s plnou náplní
- 4) Tyto programy jsou vhodné pro praní běžně znečištěného bavlněného prádla a jedná se o nejučinnější programy z hlediska kombinované spotřeby energie a vody.

Případné technické změny, tiskové chyby a odlišnosti ve vyobrazení jsou vyhrazeny bez upozornění.

Aktuální návod najdete na webových stránkách

www.bosch-home.com/cz.

Záruční list

firmy BSH domácí spotřebiče, s.r.o.

Dovozce: BSH domácí spotřebiče s.r.o.

Radlická 350

158 00 Praha 5

10 let

záruka na motor



BOSCH

Stvořeno pro život

Výrobek:	Údaje o prodeji: Obchodní jméno (jméno a příjmení*):
Výrobce:  BOSCH Stvořeno pro život	Adresa firmy (bydliště*):
Typ (E-Nr.):	
Výrobní číslo (FD):	IČ: DIČ: Adresa firmy:
Datum prodeje:	Tel.:

*pouze u fyzických osob

Na motor výše uvedeného výrobku je výrobcem poskytována **záruční lhůta** v délce trvání **10 let**.

Upozornění: **Při reklamaci motoru** s prodlouženou zárukou je potřeba předložit nejen doklad o koupi spotřebiče, **ale také tento záruční list**, který uživatele opravňuje **k prodloužené záruce na motor v délce 10 let od data zakoupení**.

Zápisy o provedených opravách:

Dat. objed. opravy	Datum dokončení	Číslo oprav. listu	Stručný popis závady

NOVINKA: 10 let záruka na motor

A to neříkáme jen tak. To Vám opravdu garantujeme. V případě vybraných automatických praček dokonce po dobu příštích 10 let.

Záruční podmínky na motor automatické pračky WAN24160BY

Kromě obecné záruky na spotřebiče poskytujeme nyní dle níže uvedených podmínek také speciální záruku na motor automatické pračky WAN24160BY, zakoupené od 01.10.2015. Zákonná odpovědnost prodejce vyplývající z běžné kupní smlouvy s koncovým zákazníkem tím zůstává nedotčena:

1. Odstraníme všechny závady motoru EcoSilence Drive, které byly prokazatelně způsobené vadou materiálu a/nebo výrobní vadou.
2. Záruční doba činí 10 let a je zahájena dnem zakoupení spotřebiče prvním koncovým zákazníkem. Záruka musí být v záruční době uplatněna u některého z našich servisních partnerů (případně u prodejce). Předpokladem pro uplatnění záruky je předložení originálního dokladu o zakoupení spotřebiče či záručního listu.
3. Záruku nelze uplatnit, je-li závada motoru EcoSilence Drive způsobena nevhodným užíváním spotřebiče, neobvyklým používáním pro domácnost, nedodržením návodu k obsluze či montážních pokynů.
4. V případě uznání garančního nároku bude motor EcoSilence Drive dle uvážení servisního technika na místě opraven, nebo nahrazen motorem novým. V rámci speciální prodloužené záruky pak zaniká nárok na výměnu celého spotřebiče. Vyměněné náhradní díly se stávají majetkem společnosti BSH domácí spotřebiče s.r.o.
5. Garanční oprava motoru EcoSilence Drive pak v rámci této speciální záruky (po uplynutí zákonné záruky) nezpůsobuje zahájení nové záruční doby, ani její prodloužení.
6. Další nároky, zvláště pak na náhradu škod vzniklých mimo spotřebič, jsou vyloučeny, nevplývá-li taková odpovědnost přímo ze zákona.

Tyto záruční podmínky platí pro motor EcoSilence Drive, který je součástí výše uvedené pračky, zakoupené v České republice.

BSH domácí spotřebiče s.r.o.
Radlická 350
158 00 Praha 5
Česká republika

Záruční podmínky

společnosti BSH domácí spotřebiče s.r.o.

1. Záruka

Na tento výrobek je v souladu § 2113 a násl. zákona č. 89/2012 Sb., občanský zákoník, v platném znění, poskytována **záruka za jakost 24 měsíců** (dále jen „záruka“), která běží zpravidla od odevzdání výrobku zákazníkovi. Pokud byla sjednána delší záruka, řídí se tato speciálními pravidly.

Záruka 24 měsíců je poskytována pouze zákazníkovi spotřebiteli a jen na výrobek **k běžnému užívání v domácnosti**. Zákazníkovi podnikateli nebo jiné právnické osobě je poskytnuta 24 měsíční záruka za předpokladu, že se koupě netýká jeho podnikatelské činnosti (např. prádelna, ubytovací služby, restaurační zařízení apod.), způsob užívání je obdobný užívání v domácnosti a výrobek není prokazatelně přetěžován (kumulativně); v ostatních případech je poskytována záruka v délce 6 měsíců. Společnost BSH domácí spotřebiče s.r.o. si vyhrazuje právo omezit plnění záruky nad rámec 6 měsíců v případě, že bude zjevné, že spotřebič není provozován v souladu s výše uvedenými podmínkami.

2. Pořizovací doklad a záruční list

Základním průkazem práv zákazníka je **pořizovací doklad** (paragon, faktura, leasingová smlouva apod.). Pokud byl při prodeji vydán **záruční list**, je tento součástí výrobku s výrobním číslem uvedeným na přední straně tohoto záručního listu. Nedílnou součástí záručního listu je pořizovací doklad. Zákazník si ve vlastním zájmu pořizovací doklad i záruční list pečlivě uschová.

Bezplatný záruční servis je možno poskytnout jen v případě předložení pořizovacího dokladu nebo v případě prodloužené záruky i vyplněného záručního listu a vystaveného certifikátu, pokud byl vydán. Záruční list vyplňuje prodejce a je v zájmu zákazníka zkontrolovat správnost a úplnost uvedených údajů. Záruční list je platný pouze v originálu, na kopie nebude brán zřetel.

3. Uplatnění záruky

Zákazník má v rámci poskytnuté záruky právo na bezplatné, včasné a řádné odstranění reklamované vady výrobku, a to opravou, popřípadě – není-li to vzhledem k povaze (tzn. příčině i projevu) vady neúměrné – právo na výměnu výrobku nebo jeho vadné součásti. Za zákonem stanovených podmínek může být poskytnuta sleva na výrobku anebo může být výrobek vrácen.

Záruční oprava se vztahuje výhradně na vady, které vzniknou průkazně v době platné záruky. Takto vzniklé vady je oprávněn odstranit pouze **autorizovaný servis**. Uplatnit záruku může zákazník u autorizovaného servisu nebo v prodejně, kde byl výrobek zakoupen, a to bez zbytečného odkladu, nejpozději však do konce záruční doby. Zvolí-li zákazník jiný, než nejbližší autorizovaný servis, bude na něm, aby nesl v souvislosti s tím zvýšené náklady.

Autorizovaný servis posoudí oprávněnost reklamace a podle povahy vady výrobku rozhodne o způsobu řešení reklamace.

Seznam autorizovaných servisů je k dispozici na www.bosch-home.com/cz.

Doba, po kterou zákazník nemůže výrobek z důvodu vady používat, se do záruční doby nepočítá. O tuto dobu se záruční doba prodlužuje. Při výměně se **běh záruční doby** neobnovuje. Při opravě nedochází k běhu nové záruční doby týkající se opravené součásti či součástky.

Po provedení záruční opravy je autorizovaný servis povinen vydat zákazníkovi čitelnou kopii opravního listu. **Opravní list** slouží k prokazování práv zákazníka, proto je ve vlastním zájmu zákazníka před podpisem opravního listu zkontrolovat jeho obsah a kopii opravního listu pečlivě uschovat.

Zákazník je povinen poskytnout autorizovanému servisu **součinnost** k ověření existence reklamované vady a k jejímu odstranění (včetně odpovídajícího potřebného vyzkoušení nebo demontáže výrobku).

Při uplatnění reklamace předá zákazník **výrobek čistý** v souladu s hygienickými předpisy nebo obecnými hygienickými zásadami včetně všech jeho součástí a příslušenství, umožňujících takové ověření a odstranění vady. V případě, že výrobek nedodá kompletní a je-li kompletnost výrobku nezbytná k zjištění existence reklamované vady a/nebo k jejímu odstranění, běh lhůty k vyřízení reklamace začíná až dodáním chybějících součástí.

4. Neoprávněnost reklamace

Reklamacie není oprávněná v případech, vznikla-li závada nebo poškození:

- a) prokazatelně nesprávným užíváním výrobku (např. v rozporu s návodem, s pokyny uvedenými na obalu výrobku či v záručním listě, užíváním v rozporu s obecně známými pravidly užívání předmětného výrobku, provozem při nesprávném napájecím napětí, připojování na nedovolené zdroje proudu, užíváním zboží v nevhodných podmínkách – vlhko, prašnost, extrémní tvrdost vody apod.) anebo jiným nesprávným jednáním uživatele (např. neodbornou instalací či zapojením);
- b) prokazatelně nedovolenými zásahy do přístroje (konstrukční nebo jiná úprava, neodborná montáž), živelnou katastrofou nebo mechanickým poškozením výrobku;
- c) nese-li předložený záruční list zjevné známky provedených změn údajů nebo je-li na výrobku odlišné výrobní číslo od toho, jež je uvedeno v záručním listě;
- d) u estetických komponentů, nezajišťujících funkčnost výrobku z důvodu:
 - transportního poškození nebo přemístování (poškrábání, promáčknutí, praskliny, rozbitá skla a police apod.)
 - nefunkčních estetických komponentů jako jsou madla, skla, ovládací spínače apod., které jsou důsledkem běžného opotřebení
 - změny barvy plastových komponentů (jedná se o běžný fyzikálně chemický jev po čase používání)
 - vady spotřebních materiálů, u kterých je doba životnosti daná charakterem součástky (žárovky, vodní filtry, vzduchové, prachové filtry, uhlíkové filtry všeho druhu, akumulátory, baterie, apod.)
 - vady příslušenství a volitelné výbavy, způsobené nevhodnou manipulací nebo nepřiměřeným zacházením

Ze záručních oprav jsou vyloučeny případy běžné údržby nebo čištění, instalace, programování, kontroly parametrů výrobku.

5. Náhradní díly

Záruka na samostatně prodané náhradní díly výrobku je poskytována v délce 6 měsíců, a to za předpokladu jeho odborné instalace.

6. Pozáruční servis

V případě placené pozáruční opravy provedené autorizovaným servisem se poskytuje záruka v délce 24 měsíců.

7. Rozšířená záruka nad rámec zákona

U spotřebičů (pračky, myčky) sériově vybavených systémem **Aqua-Stop** (patent BSH) je výrobcem poskytnuta záruka na škody způsobené chybou tohoto systému. Na tyto škody je zákazníkovi spotřebiteli poskytnuta náhrada, a to po celou dobu životnosti spotřebiče. Vyloučena je náhrada škody v případě, kdy nebyl spotřebič zapojen do elektrického obvodu pod proudem.

8. Upozornění pro prodejce

Prodejce je povinen vyplnit správně a úplně záruční list v den prodeje výrobku. Při případné předprodejší reklamaci je třeba předložit řádně vyplněný reklamační protokol a pořizovací doklad (fakturu).

9. Ochrana osobních údajů

Osobní údaje zákazníka kupujícího budou použity výhradně k účelům pro zpracování objednávek a k případnému vyřízení záruky v souladu se zák. č. 101/2000 Sb., o ochraně osobních údajů.

10. Prohlášení o hygienické nezávadnosti výrobků

Všechny výrobky distribuované společností BSH domácí spotřebiče s.r.o. a přicházející do styku s potravinami splňují požadavky o hygienické nezávadnosti dle zákona č.258/2000 Sb., vyhlášky 38/2001 Sb. Toto prohlášení se vztahuje na všechny výrobky přicházející do styku s potravinami uvedené v aktuálním ceníku společnosti BSH domácí spotřebiče s.r.o.

Ujištění dovozce o vydání prohlášení o shodě

Vážený zákazníku,
dle § 13, odst.5 zákona č.22/1997 Sb. Vás ujišťujeme, že na všechny výrobky distribuované společností BSH domácí spotřebiče s.r.o. našim obchodním partnerům bylo vydáno prohlášení o shodě ve smyslu zákona č. 22/1997 Sb a nařízení vlády č. 17/2003 Sb., 616/2006 Sb. a 22/2003 Sb. a příslušných nařízení vlády. Toto ujištění dovozce o vydání prohlášení o shodě se vztahuje na všechny výrobky včetně plynových spotřebičů, které jsou obsaženy v aktuálním ceníku firmy BSH domácí spotřebiče s.r.o.

B/S/H/

Kontakt na servis domácích spotřebičů BOSCH

BSH domácí spotřebiče s.r.o.
Radlická 350
158 00 Praha 5

Příjem oprav
Tel.: +420 251 095 546
Email: **opravy@bshg.com**

Objednávky příslušenství a náhradních dílů
Tel.: +420 251 095 556
Email: **dily@bshg.com**

Zákaznické poradenství
Tel.: +420 251 095 555
Email: **bosch.spotrebice@bshg.com**

Aktuální informace o servisu naleznete na internetových stránkách **www.bosch-home.com/cz**.
Zde máte možnost sjednat opravu pomocí online formuláře.



Automatická práčka WAN24160BY



BOSCH

sk Návod na používanie a inštaláciu



Vaša nová práčka

Rozhodli ste sa pre práčku značky Bosch.

Venujte prosím niekoľko minút vášho času na prečítanie a zoznámenie sa s prednosťami vašej práčky.

Na zabezpečenie vysokej kvality značky Bosch bola u každej práčky, ktorá opúšťa náš závod starostlivo preskúšaná jej funkčnosť a bezchybný stav.

Ďalšie informácie k našim výrobkom, príslušenstvu, náhradným dielcom a servisu nájdete na našej internetovej stránke

www.siemens-home.com/sk.

alebo sa obráťte na naše strediská zákazníckeho servisu.

Ak návod na použitie a inštaláciu opisuje rôzne modely, bude na príslušných miestach upozornené na rozdiely.



Práčku uveďte do prevádzky až po prečítaní tohto návodu na používanie a inštaláciu!

Pravidlá zobrazenia

Varovanie!

Táto kombinácia symbolu a signálneho slova upozorňuje na možnú nebezpečnú situáciu. Následkom nerešpektovania varovania môže byť smrť alebo poranenia.

Pozor!

Toto signálne slovo upozorňuje na možnú nebezpečnú situáciu. Následkom nerešpektovania môžu byť materiálne škody a/alebo škody na životnom prostredí.

Upozornenie / tip

Upozornenia týkajúce sa optimálneho používania spotrebiča / užitočné informácie.

1. 2. 3. / a) b) c)

Jednotlivé kroky postupu sa zobrazia označené číslami alebo písmenami.

■ / -

Výpočet (vymenovanie) sa zobrazí označený okienkami alebo odrážkami.

Obsah

	Predpokladané použitie	4	Zapnutie spotrebiča/výber programu 17 Zmena predvolených nastavení programu.	17
	Bezpečnostné pokyny	5	Výber ďalších nastavení programu	17
	Elektrická bezpečnosť.	5	Vloženie bielizne do bubna	18
	Nebezpečenstvo poranenia	5	Dávkovanie a pridávanie pracích a ošetrovacích prostriedkov (aviváže)18	
	Bezpečnosť detí	5	Spustenie programu	19
	Ochrana životného prostredia	7	Detská poistka.	20
	Obal/použitý spotrebič	7	Doplnenie/vyberanie bielizne	20
	Rady na hospodárne používanie	7	Zmena programu	20
	Zoznámenie sa so spotrebičom 8		Zrušenie programu	20
	Práčka	8	Ukončenie programu počas Zastavenia plákania.	21
	Ovládací panel	9	Koniec programu.	21
	Displej.	10	Vyberanie bielizne/vypnutie spotrebiča	21
	Bielizeň	12		Snínače
	Príprava bielizne	12	Automatické snímanie naplnenia.	22
	Triedenie bielizne	12	Systém detekcie nevyváženého naplnenia.	22
	Škrobenie	13		Nastavenia spotrebiča
	Farbenie / bielenie	13		Čistenie a údržba
	Namáčanie	13	Kryty práčky/ovládací panel	23
	Prací prostriedok	13	Bubon	23
	Výber správneho pracieho prostriedku	13	Odstránenie vodného kameňa	23
	Úspora energie a pracieho prostriedku	14	Zásuvka na prací prostriedok a kryt	24
	Predvolené nastavenia programu	14	Vypúšťacie čerpadlo je zapchané	25
	Teplota	14	Vypúšťacia hadica v sifóne je blokovaná	26
	rpm (Otáčky pri odstreďovaní)	15	Filter na prívide vody je upchatý.	26
	Finished in (Skončené o)	15		Poruchy a ich odstraňovanie
	Ďalšie nastavenia programu	16	Núdzové uvoľnenie	27
	Speed / Eco Perfect	16	Informácie zobrazované na displeji	28
	Voda+extra plákanie	16	Poruchy a ich odstraňovanie.	29
	Ochrana proti pokrčeniu.	16		
	Predpieranie	16		
	Prevádzka spotrebiča	17		
	Príprava práčky.	17		

	Popredajný servis	31
	Technické údaje	31
	Umiestnenie a pripájanie	31
	Vrátane so spotrebičom	31
	Bezpečnostné pokyny	33
	Miesto inštalácie	33
	Inštalácia na podklad alebo na drevenú trámovú podlahu	33
	Inštalácia na podstavec so zásuvkou	33
	Inštalácia spotrebiča v kuchyni	34
	Odstránenie prepravných blokovacích prvkov	34
	Dĺžky hadice a kábla	35
	Prívod vody	35
	Vypúšťanie vody	36
	Vyvažovanie	37
	Elektrické pripojenie	37
	Pred prvým práním	38
	Preprava	38
	Záruka Aqua-Stop	39

Predpokladané použitie

- Len pre súkromné domáce použitie.
- Práčka je určené pre tkaniny vhodné na pranie v práčke, a pre tkaniny a vlnu vhodnú na ručné pranie v roztoku čistiaceho prostriedku.
- Na prevádzku so studenou vodou a bežnými pracími a ošetrovacími prostriedkami (avivážou), ktoré sú vhodné na používanie v práčkach.
- Pri dávkovaní všetkých pracích prostriedkov, prísad, ošetrovacích prostriedkov (aviváže) a čistiacich prostriedkov vždy postupujte podľa pokynov výrobcu.
- Práčku môžu obsluhovať deti nad 8 rokov a osoby so zníženými fyzickými, zmyslovými alebo mentálnymi schopnosťami, alebo osoby s nedostatkom skúseností a znalostí, pokiaľ sú **pod dozorom** alebo boli so zariadením **oboznámené** zodpovednou osobou. Deti nesmú bez dozoru vykonávať akékoľvek čistenie alebo údržbu.
- K práčke nepúšťajte deti do 3 rokov.
- Nepúšťajte k práčke domáce zvieratá.
- Tento spotrebič je určený na používanie až do maximálnej výšky 4 000 metrov nad morom.

Pred používaním spotrebiča: Prečítajte si prevádzkové a inštalačné pokyny a všetky ďalšie informácie dodané spoločne s práčkou. Všetky dokumenty uchovajte na ďalšie použitie alebo pre ďalšieho majiteľa.

Bezpečnostné pokyny

Elektrická bezpečnosť

Varovanie

Nebezpečenstvo usmrtenia!

Ak sa dotknete častí pod napätím, hrozí nebezpečenstvo zásahu elektrickým prúdom.

- Nikdy sa nedotýkajte ani nedržte elektrickú zástrčku mokrými rukami.
- Napájací kábel ťahajte len za zástrčku a nikdy nie za kábel samotný, pretože by ste ho mohli poškodiť.

Nebezpečenstvo poranenia

Varovanie

Riziko poranenia!

- Práčka je veľmi ťažká. Pri zdvíhaní/ preprave práčky buďte opatrný. Používajte ochranné rukavice.
- Ak práčku budete dvíhať za vyčnievajúce časti (napr. dvierka práčky), môžete tieto časti zlomiť a môže dôjsť k zraneniu. Práčku nedvíhajte za vyčnievajúce časti.
- Ak na práčku vystúpíte, môže sa horná plocha prelomiť a spôsobiť tak zranenie. Nestavajte sa na práčku.

- Ak sa o otvorené dvierka práčky opriete/sadnete si na ne, práčka sa môže prevrátiť a spôsobiť zranenie. Neopierajte sa o otvorené dvierka práčky.
- Zasahovanie do bubna počas jeho točenia môže spôsobiť poranenie rúk. Nezasahujte do bubna keď sa ešte otáča. Počkajte, kým sa bubon prestane otáčať.

Varovanie

Nebezpečenstvo oparenia!

Keď periete pri vysokých teplotách, hrozí potenciálne nebezpečenstvo oparenia v prípade kontaktu s horúcim roztokom pracieho prostriedku (napr. pri vypúšťaní horúceho pracieho roztoku do umývadla). Nesiahajte na horúci roztok pracieho prostriedku.

Bezpečnosť detí

Varovanie

Nebezpečenstvo usmrtenia!

- Ak deti necháte hrať sa s práčkou, hrozí riziko usmrtenia alebo poranenia.
 - Nenechávajte deti v blízkosti práčky bez dozoru.
 - Nedovoľte deťom hrať sa s práčkou.

- Deti sa môžu v spotrebiči zamknúť, čím môže dôjsť k ohrozeniu ich života. Keď sú spotrebiče na konci svojej životnosti:
 - Odpojte zástrčku sieťového kábla.
 - Odrežte sieťový kábel a spolu so zástrčkou ho odstráňte.
 - Znefunkčnite zámok na dvierkach práčky.

Varovanie

Nebezpečenstvo udusenía!

Ak deťom dovoľíte hrať sa s obalovým materiálom, môžu sa do neho zabaliť/zamotať alebo si ho môžu nasadiť na hlavu a zadusiť sa.

Uchovávajte obaly, plastové fólie a súčasti balenia mimo dosahu detí.

Varovanie

Riziko otravy!

Po požití pracích a ošetrovacích prostriedkov (aviváže) môže dôjsť k otrave. Uchovávajte pracie a ošetrovacie prostriedky (aviváž) mimo dosahu detí.

Varovanie

Podráždenie očí/pokožky!

Kontakt s pracími a ošetrovacími prostriedkami (avivážou) môže spôsobiť podráždenie očí alebo pokožky. Uchovávajte pracie a ošetrovacie prostriedky (aviváž) mimo dosahu detí.

Varovanie

Nebezpečenstvo poranenia!

Pri praní pri vysokých teplotách sa sklo na dvierkach práčky zahrieva.

Zabráňte, aby sa deti dotýkali dvierok práčky.



Ochrana životného prostredia

Obal/použitý spotrebič



Obaly likvidujte ekologickým spôsobom.
Tento spotrebič je označený v súlade s európskou smernicou 2012/19/EÚ týkajúcou sa používania elektrických a elektronických spotrebičov (odpad z elektrických a elektronických zariadení – OEEZ).
Smernica špecifikuje rámec pre zber a recykláciu použitých spotrebičov a platí v celej EÚ.

- Z dôvodu úspory energie sa spotrebič prepne do režimu úspory energie. Po niekoľkých minútach podsvietenie displeja zhasne a začne blikať tlačidlo Start/Reload .
→ "Displej" na strane 10
- Ak je bielizeň následne potrebné usušiť v sušičke, zvolte rýchlosť odstreďovania podľa pokynov výrobcu sušičky.

Rady na hospodárne používanie

- Pre optimálnu úsporu energie a vody, naplňte spotrebič maximálnym množstvom bielizne pri každom programe.
Prehľad programov
→ Doplnkový list pre pokyny na prevádzku a montáž.
- Bežne znečistenú bielizeň perie bez predpierania.
- Úspora energie a pracieho prostriedku pri praní mierne a bežne znečistenej bielizne.
→ "Prací prostriedok" na strane 13
- Teploty, ktoré môžu byť vybrané odkazujú na štítky týkajúce sa starostlivosti o textil. Teploty v práčke sa môžu od nich líšiť, aby sa dosiahla najoptimálnejšia kombinácia úspory energie a výsledkov pri praní.

Zoznámenie sa so spotrebičom

Práčka

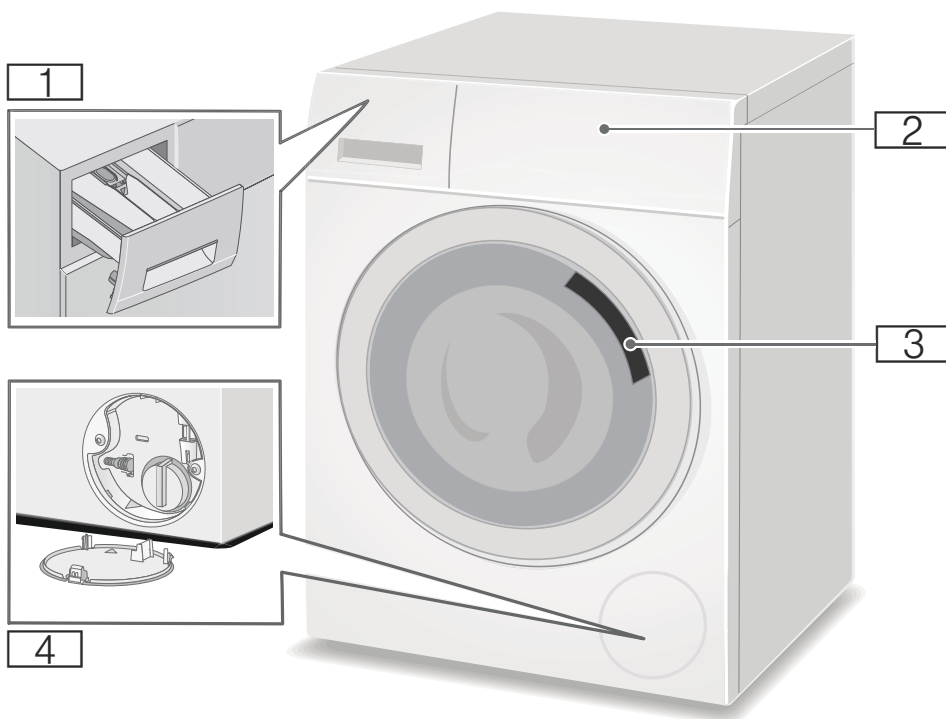

- 1** Zásuvka na prací prostriedok
- 2** Ovládací panel/ displej
- 3** Vkladacie dvierka s kľučkou
- 4** Servisné veko

Ovládací panel

Ovládací panel sa líši v závislosti od modelu



- 1 Programy → Doplnkový list pre pokyny na prevádzku a montáž.
- 2 Programový volič
- 3 Displej pre nastavenia a informácie

Upozornenie: Tlačidlá sú citlivé. Stačí ich stláčať jemne.

Displej

Upozornenie: V tabuľke sú uvedené možnosti nastavení a informácie zobrazované na displeji. Tieto sa môžu líšiť v závislosti od modelu.

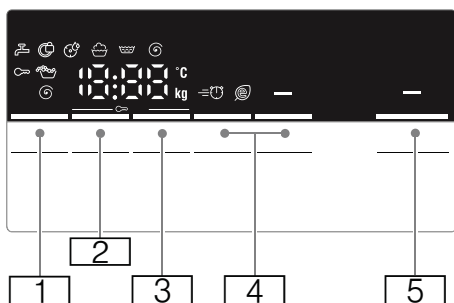
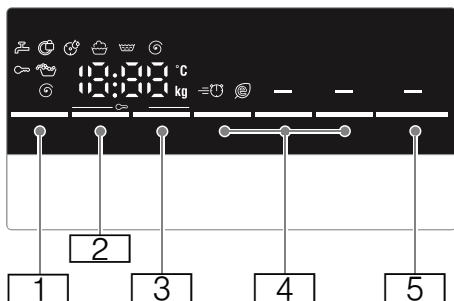



Tlačidlo	Zobrazený indikátor (kontrolka)	Opis
1	--- 90 °C	Voliteľný Teplota °C; - - = studená
2	- - - 0 - 1400** Ⓢ	Voliteľný rpm (Otáčky pri odstredovaní) ot/min; 0 = bez odstredenia, len vypúšťanie; - - - = Rinse Stop (Zastavené plákanie)
* V závislosti od modelu		
** V závislosti od zvoleného programu, nastavení a modelu		

Tlačidlo	Zobrazený indikátor (kontrolka)	Opis
3		Finished in (Skončené o) napr. 2:30 Trvanie programu závisí od výberu programu, v h:min (hodiny:minúty) 1-24 h Koniec programu (čas „Ready in“ (Pripravené o) po ...h (hodinách))
4		Ďalšie nastavenia programu: → <i>Strana 16</i> ≡ ⌚ Ⓢ Speed / Eco Perfect = Ochrana proti pokrčeniu* = Predpieranie* = Voda+extra plákanie*
5	Start/Reload ▷ ⏪	Tlačidlo na spustenie programu, prerušenie programu, napr. na pridanie bielizne a zrušenie programu
* V závislosti od modelu		
** V závislosti od zvoleného programu, nastavení a modelu		

Ďalšie informácie sú zobrazené na displeji

Zobrazený indikátor (kontrolka)	Opis
 kg	Odporúčané naplnenie
*	V závislosti od modelu
**	V závislosti od zvoleného programu, nastavení a modelu
	Priebeh programu:
	Pranie
	Plákanie
	Odstredovanie
End	Koniec programu
- - - 	Koniec programu počas zastavenia plákania Rinse Stop
	Dvierka práčky
	→ "Doplnenie/vyberanie bielizne" na strane 20
	→ "Poruchy a ich odstránenie" na strane 27
	Kohútik
	→ "Poruchy a ich odstránenie" na strane 27
	Detská poistka
	→ "Detská poistka" na strane 20
	→ "Poruchy a ich odstránenie" na strane 27
	Detekcia peny
	→ "Spustenie programu" na strane 19
	→ "Informácie zobrazené na displeji" na strane 28

Zobrazený indikátor (kontrolka)	Opis
	Svetelný indikátor pre program Drum Clean (Čistenie bubna)*
	→ "Informácie zobrazené na displeji" na strane 28
	→ "Nastavenia spotrebiča" na strane 22
E : - -	Chybové hlásenie
	→ "Informácie zobrazené na displeji" na strane 28
0 - 4	Nastavenie signálu
	→ "Nastavenia spotrebiča" na strane 22
*	V závislosti od modelu
**	V závislosti od zvoleného programu, nastavení a modelu

Upozornenie: Režim úspory energie
Z dôvodu úspory energie sa spotrebič prepne do režimu úspory energie. Po niekoľkých minútach podsvietenie displeja zhasne a začne blikať tlačidlo Start/Reload . Ak chcete aktivovať podsvietenie, stlačte ľubovoľné tlačidlo. Režim úspory energie sa neaktivuje ak je spustený niektorý program.



Bielizeň

Príprava bielizne

Pozor!

Poškodenie spotrebiča / tkanín

Cudzíe predmety (napr. mince, papierové sponky, ihly špendlíky) môžu poškodiť bielizeň alebo časti práčky.

Preto, si zapamätajte nasledovné rady pri príprave bielizne:

- Vyprázdňte vrecká.

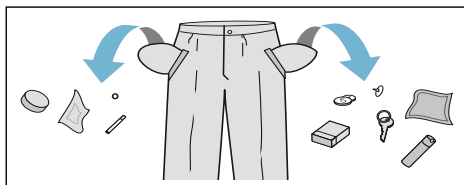

- Skontrolujte prítomnosť kovových predmetov (kancelárske spinky atď.) a odstráňte ich.
- Jemné tkaniny perte v sietke alebo vrecku (pančuchové nohavice, vystužené podprsenky atď.).

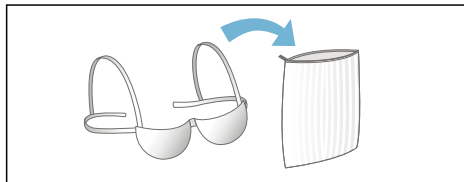

- Odstráňte záclonové štipce alebo záclonu vložte do pracieho vrecka.
- Zatvorte všetky zipsy, pozatvárajte všetky vrecká na cvoky.
- Z vreciek a golierov odstráňte piesok pomocou kefy.

Triedenie bielizne

Roztriedte bielizeň podľa pokynov na ošetrovanie a údajov výrobcu na štítkoch s pokynmi na ošetrovanie:

- Typ tkaniny / vlákna

- Farba
Upozornenie: Bielizeň sa môže sfarbiť alebo nemusí byť správne vyčistená. Bielu a farebnú bielizeň perte samostatne. Nové farebné tkaniny perte pri prvom praní samostatne.
- Znečistenie
Bielizeň s rovnakou úrovňou znečistenia perte spolu. Niektoré príklady úrovni znečistenia:
→ "Úspora energie a pracieho prostriedku" na strane 14
 - **Mierne:** Bez predpierania; v prípade potreby zvolte **Speed Perfect**
 - **Bežné**
 - **Veľké:** Vložte menej bielizne; vyberte program s predpieraním.
 - **Škrvny:** odstráňte / ošetríte škrvny, kým sú ešte čerstvé. Najskôr naneste mydlovú vodu, nedrhňte. Potom vyperte kusy bielizne s použitím príslušného programu. Ťažko odstrániteľné alebo zaschnuté škrvny je niekedy možné odstrániť len viacnásobným práním.
- Symboly na štítkoch s pokynmi na ošetrovanie
Upozornenie: Čísla v symboloch označujú maximálnu teplotu prania, ktorá môže byť použitá.



Vhodné pre bežný proces prania;

napr. program Bavlna



Je potrebný šetrný prací proces;

napr. program Jednoduchá starostlivosť



Je potrebný najmä šetrný prací proces; napr. program Jemné tkaniny/hodváb



Vhodné na ručné pranie; napr. program Vlna



Nie je určené na pranie v práčke.

Škrobenie

Upozornenie: Bielizeň nesmie byť ošetrovaná zmäkčovačom tkanín (avivážou).



Škrobenie tekutým škrobom je možné pri programoch ako napr. **Rinse (Plákanie)** a **Cottons (Bavlna)**. Škrob dávajte do zásuvky  (ak je to nutné, najskôr ju vyčistite) v súlade s pokynmi výrobcu.

Farbenie / bielenie

Farbivo by sa malo používať len v bežnom množstve stanovenom pre domácnosti. Soľ môže poškodiť antikorovú oceľ. Vždy postupujte podľa pokynov výrobcu farbiva.

Práčku **nepoužívajte** na bielenie oblečenia.

Namáčanie

1. Vlejte namáčací prostriedok/prací prostriedok do zásuvky **II**, v súlade s pokynmi výrobcu.
2. Zvoľte požadovaný program.
3. Program spustíte stlačením tlačidla Start/Reload .
4. Po cca desiatich minútach stlačte tlačidlo Start/Reload  na pozastavenie programu.
5. Po požadovanom čase namáčania stlačte opäť tlačidlo Start/Reload  pre pokračovanie alebo pre zmenu programu.

Upozornenia

- Vložte bielizeň rovnakej farby.
- Nie je potrebný žiadny ďalší prací prostriedok. Na pranie sa použije namáčací roztok.



Prací prostriedok

Výber správneho pracieho prostriedku

Štítko informujúci o spôsobe prania je rozhodujúci pre výber správneho pracieho prostriedku, teploty a spôsobu ošetrovania bielizne. → Kliknite na www.sartex.ch

Po kliknutí na www.cleanright.eu, získate prístup k ďalším informáciám týkajúcich sa pracích prostriedkov, ošetrovacích prostriedkov (aviváže) a čistiacich prostriedkov pre domáce použitie.

- **Bežný prací prostriedok s bieliacimi prísadami**
Vhodný na pranie vyváraním bielej bielizne vhodnej na pranie vyrobenej z ľanu alebo bavlny.
Program: Bavlna/
studená – max. 90 °C
- **Prací prostriedok na farebné prádlo bez bielidla alebo bieliacich prísad**
Vhodný na farebnú bielizeň vyrobenú z ľanu alebo bavlny
Program: Bavlna/
studená – max. 60 °C
- **Prací prostriedok na farebnú/jemnú bielizeň bez bieliacich prísad**
Vhodný na farebnú bielizeň vyrobenú z ľahko udrživateľných vlákien, syntetických vlákien
Program: Jednoduchá starostlivosť/
studená – max. 60 °C
- **Prací prostriedok na jemnú bielizeň**
Vhodný na jemné tkaniny, hodváb alebo viskózu
Program: Jemné tkaniny/hodváb/
studená – max. 40 °C
- **Prací prostriedok na vlnu**
Vhodný na pranie vlny
Program Vlna/
studená – max. 40 °C

Úspora energie a pracieho prostriedku

Pri miernom alebo bežnom znečistení môžete šetriť energiu (nižšia teplota prania) a čistiaci prostriedok.

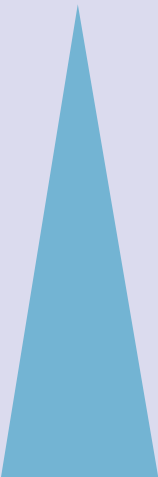
Úspora energie	Znečistenie/poznámka
 <p>Znížená teplota a množstvo pracieho prostriedku podľa odporúčaného dávkovania</p>	<p>Mierne</p> <p>Žiadne viditeľné nečistoty alebo škrvy. Oblečenie je znečistené telesným pachom, napr.:</p> <ul style="list-style-type: none"> ■ Ľahké letné / športové oblečenie (bolo nosené len niekoľko hodín) ■ Tričká, košeľe, blúzky (boli nosené jeden deň) ■ Hostovská posteľná bielizeň a uteráky (boli používané len jeden deň)
	<p>Bežné</p> <p>Viditeľné nečistoty alebo niekoľko malých škvŕn, napr.:</p> <ul style="list-style-type: none"> ■ Tričká, košeľe, blúzky (prepotené, boli nosené niekoľkokrát) ■ Uteráky, posteľná bielizeň (boli používané maximálne jeden týždeň)
	<p>Veľké</p> <p>Nečistoty a/alebo škrvy sú zreteľne viditeľné, napr. utierky, detské predmety, pracovné odevy</p>
<p>Teplota podľa štítku a množstvo pracieho prostriedku podľa odporúčaného dávkovania pre veľké znečistenie</p>	

Upozornenie: Pri dávkovaní všetkých pracích prostriedkov / prísad / ošetrovacích prostriedkov (aviváže) a čistiacich prostriedkov si vždy overte pokyny a informácie výrobcu.

→ "Dávkovanie a pridávanie pracích a ošetrovacích prostriedkov (aviváže)" na strane 18

P+ Predvolené nastavenia programu

Predvolené nastavenia pre všetky programy sú nastavené od výroby a sú zobrazené na displeji po výbere programu.

Predvolené nastavenia môžete zmeniť opakovaným stláčaním príslušného tlačidla dovtedy, kým sa na displeji nezobrazí požadované nastavenie.

Upozornenie: Stlačením a podržaním tlačidla automaticky prechádzate hodnotami nastavenia až po poslednú položku. Opätovným stlačením tlačidla budete môcť opäť zmeniť hodnoty nastavenia.

Dostupné nastavenia sa líšia v závislosti od modelu.

Na doplnkovom liste pre pokyny na prevádzku a montáž nájdete prehľad všetkých nastavení, ktoré sú k dispozícii na výber pri každom programe.

Teplota

(°C, Temp. °C, Teplota)

V závislosti od toho v akej fáze sa program nachádza, môžete zmeniť nastavenú teplotu pred a na začiatku programu.

Upozornenia

- Maximálna teplota, ktorú je možné nastaviť závisí od programu, ktorý bol vybraný.
- Zostávajúci čas môže byť predĺžený alebo skrátený v závislosti od hodnôt zmenenej teploty.

rpm (Otáčky pri odstred'ovaní)

(⌚, Otáčky pri odstred'ovaní)

V závislosti od toho, v akej fáze sa program nachádza, môžete pred aj počas programu meniť rýchlosť odstred'ovania (rpm (ot/min), otáčky za minútu)).

Nastavenie : Voda z plákania je vypustená, ale nie je vykonané odstredenie. Bielizeň zostáva vlhká vnútri bubna, napr. pre položky, ktoré by sa nemali odstred'ovať.

Nastavenie - - -: (Zastavené plákanie) = bez záverečného odstred'ovania. Bielizeň zostane po poslednom plákaní vo vode.

Môžete zvoliť „Zastavené plákanie“, aby sa zabránilo pokrčeniu, ak bielizeň nebude z práčky vybratá ihneď po ukončení programu.

→ "Ukončenie programu počas Zastavenia plákania" na strane 21

Upozornenie: Maximálna rýchlosť, ktorú je možné nastaviť, závisí od modelu a programu, ktorý bol vybraný.

Finished in (Skončené o)

(⌚, Skončené o)

Pred spustením programu môžete prednastaviť koniec programu (čas „Pripravené o“) v hodinových krokoch (h = hodina) až do maximálne 24 hodín.

Vykonáte to nasledovne:

1. Zvoľte program.
Pre zvolený program sa zobrazí čas trvania programu, napr. **2:30** (hodiny:minúty).
2. Opakovane stláčajte tlačidlo **Finished in (Skončené o)** dovtedy, kým sa nezobrazí požadovaný počet hodín.
3. Stlačte tlačidlo Start/Reload .
Dvierka sa zablokujú.

Na displeji sa zobrazí zvolený počet hodín (napr. **8 h**) a tento čas bude odpočítavať spustenie pracieho programu. Potom sa zobrazí čas trvania programu.

Upozornenie: Čas trvania programu je zahrnutý v čase „Pripravené o“.

Počas odpočítavania časovača môžete prednastavený počet hodín zmeniť nasledovne:

1. Stlačte tlačidlo Start/Reload .
2. Na zmenu počtu hodín použite tlačidlo **Finished in (Skončené o)**.
3. Stlačte tlačidlo Start/Reload .

Počas odpočítavania časovača môžete podľa potreby pridať alebo vybrať bielizeň.

Upozornenie: Dĺžka programu sa po jeho spustení nastaví automaticky. Niektoré faktory môžu mať vplyv na dĺžku programu, napríklad:

- Nastavenia programu,
- dávka pracieho prostriedku (môžu byť potrebné dodatočné cykly plákania kvôli peneniu),
- úroveň naplnenia / druh tkanín (pri vyššej úrovni naplnenia a pri tkaninách, ktoré absorbujú viac vody, je potrebné dlhšie pranie),
- nevyváženosť naplnenia (napr. kvôli napínacím prestieradlám) je kompenzovaná spustením niekoľkých cyklov odstred'ovania,
- výpadky elektrického napájania,
- tlak vody (prietok napájacej vody).

P+ Ďalšie nastavenia programu

Dostupné nastavenia sa líšia v závislosti od modelu.

Na doplnkovom liste pre pokyny na prevádzku a montáž nájdete prehľad všetkých nastavení, ktoré sú k dispozícii na výber pri každom programe.

Speed / Eco Perfect

(, Speed Eco, Speed / Eco Perfect)

Tlačidlo s dvoma možnými nastaveniami na prispôsobenie zvoleného programu:

■ Speed Perfect

Pranie bude trvať kratšiu dobu, pri dosiahnutí vhodného pracieho výsledku (ale pri vyššej spotrebe energie než zvolený program), ak nezvolíte nastavenie Speed Perfect.

Upozornenie: Neprekračujte maximálne naplnenie.

■ Eco Perfect

Energeticky optimalizované pranie pri zníženej teplote a predĺžení času trvania programu, a zároveň pri dosiahnutí vhodného pracieho výsledku, dosiahnete vtedy, ak nezvolíte nastavenie Eco Perfect.

Ak stlačíte tlačidlo **Speed / Eco Perfect** raz, zvolíte nastavenie **Speed Perfect**. Ak tlačidlo **Eco Perfect** stlačíte ešte raz, nastavenie sa aktivuje. Po aktivovaní nastavenia sa na displeji zobrazí príslušný symbol. Ak tlačidlo stlačíte znovu, neaktivuje sa žiadne nastavenie.

Voda+extra plákanie

(, Voda Plus, Voda+extra plákanie)

Nastavenie v závislosti od modelu

Zvýšené množstvo vody a dodatočný cyklus plákania predlžuje čas prania. Pre oblasti s veľmi mäkkou vodou alebo pre ďalšie zlepšenie výsledku odstreďovania.

Ochrana proti pokrčeniu

(, Ochrana proti pokrčeniu)

Nastavenie v závislosti od modelu

Znižuje pokrčenie vďaka špeciálnej sekvencii odstreďovania, po ktorej nasleduje prehadzovanie a odstreďovanie so zníženou rýchlosťou.

Upozornenie: Zvyšková vlhkosť bielizne sa zvýši.

Predpieranie

(, Predpieranie)

Nastavenie v závislosti od modelu

Pre veľmi znečistenú bielizeň.

Pred hlavným pracím cyklom bude vykonaný cyklus predpierania pri nízkej teplote.

Upozornenie: Pre cyklus predpierania nalejte prací prostriedok do zásuvky **I** a pre hlavný cyklus do zásuvky **II**.



Prevádzka spotrebiča

Príprava práčky

Upozornenia

- Práčka **musí byť nainštalovaná a pripojená správne.**
→ "Umiestnenie a pripájanie" na strane 31
 - Pred prvým práním spustíte prací cyklus bez bielizne.
→ "Pred prvým práním" na strane 38
1. Pripojte sieťový kábel.
 2. Otvorte vodovodný kohútik.
 3. Otvorte dvierka.
 4. Skontrolujte, či je bubon úplne vypustený. Ak je to nutné, vypustite ho.

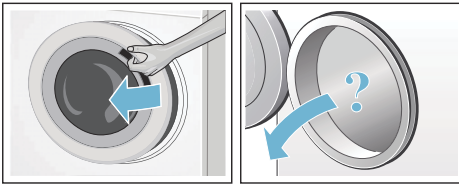

Zapnutie spotrebiča/výber programu

Upozornenie: Ak ste aktivovali detskú poistku, musíte ju pred výberom programu deaktivovať.

→ "Detská poistka" na strane 20

Pomocou programového voliča zvolíte požadovaný program. Programový volič môžete otáčať ktorýmkoľvek smerom.

Spotrebič sa zapne.

Pre zvolený program sa na displeji zobrazia **predvolené nastavenia programu:**

- Temperature (Teplota),
- Spin speed (Otáčky pri odstredovaní),

- Maximálne naplnenie a trvanie programu (striedavo)

Zmena predvolených nastavení programu

Môžete použiť predvolené nastavenia alebo ich zmeniť.

Ak to chcete vykonať, opakovane stláčajte zodpovedajúce tlačidlo dovtedy, kým sa nezobrazí požadované nastavenie.

Nastavenia sú aktivované bez nutnosti ich potvrdenia.

Neuložia sa pri vypnutí spotrebiča.

→ "Predvolené nastavenia programu" na strane 14

Prehľad programov → Doplnkový list pre pokyny na prevádzku a montáž.

Výber ďalších nastavení programu

Výberom ďalších nastavení môžete lepšie prispôsobiť proces prania vašej bielizne.

V závislosti na postupe programu je možné nastavenia vyberať alebo rušiť ich výber.

Po aktivovaní nastavenia sa rozsvieti svetelný indikátor tlačidla.

Po vypnutí spotrebiča sa nastavenia neuložia.

→ "Ďalšie nastavenia programu" na strane 16

Prehľad programov → Doplnkový list pre pokyny na prevádzku a montáž.

Vloženie bielizne do bubna

Varovanie

Nebezpečenstvo usmrtenia!

Kusy bielizne vopred vyčistené čistiacimi prostriedkami, ktoré obsahujú rozpúšťadlá, napr. odstraňovač škvŕn/čistiace rozpúšťadlá, môžu po vložení do práčky spôsobiť výbuch. Kusy takejto bielizne najskôr dôkladne vypláčajte ručne.

Upozornenia

- Kusy bielizne rôznych veľkostí. Kusy bielizne rôznej veľkosti sa lepšie rozložia počas cyklu odstreďovania. Jednotlivé kusy bielizne môžu spôsobiť nerovnovážne rozloženie.
 - Dbajte na špecifikovanú maximálnu hmotnosť náplne. Preplnenie má negatívny vplyv na výsledok prania a spôsobuje zvýšené pokrčenie.
1. Do bubna práčky umiestnite roztriedené a neposkladané kusy bielizne.
 2. Skontrolujte, či žiadne kusy bielizne nie sú zachytené medzi dvierkami práčky a gumovým tesnením, a zatvorte dvierka.

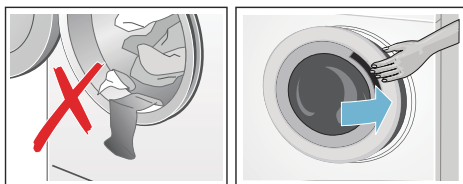

Svetelný indikátor tlačidla Start/Reload  blikaním indikuje, že je možné spustiť prací program. Nastavenie je možné zmeniť.

→ "Predvolené nastavenia programu" na strane 14

→ "Ďalšie nastavenia programu" na strane 16

Dávkovanie a pridávanie pracích a ošetrovacích prostriedkov (aviváže)

Pozor!

Poškodenie spotrebiča

Čistiace prostriedky a prostriedky na predošetrenie bielizne (napr. odstraňovače škvŕn, predpieracie spreje atď.) môžu pri kontakte s povrchmi práčky spôsobiť poškodenie. Dbajte na to, aby tieto prostriedky neprišli do kontaktu s povrchmi práčky. Ak je to nutné, okamžite utrite zvyšky postreku a iné zvyšky/kvapôčky pomocou vlhkej handričky.

Dávkovanie

Pracie a ošetrovacie prostriedky (aviváž) dávkujte v závislosti od:

- Tvrdosti vody (spýtajte sa vašej vodárenskej spoločnosti)
- Pokynov výrobcu uvedených na obale prostriedku
- Množstvo bielizne
- Znečistenie

Naplnenie

Varovanie

Podráždenie očí/pokožky!

Pracie a ošetrovacie prostriedky (aviváže) môžete nastriekať do otvorenej zásuvky, keď je práčka v prevádzke.

Opatrne otvorte zásuvku.

Ak pracie prostriedky a aviváž prídu do kontaktu s očami/pokožkou, okamžite ich dôkladne opláchnite vodou.

V prípade náhodného prehltnutia vyhľadajte lekársku pomoc.

Upozornenie: Viskózný zmäkčovač a kondicionér tkaniny mierne roztrieďte vodou. To zabraňuje upchatiu potrubia práčky.

Nalejte prací prostriedok a ošetrovací prostriedok (aviváž) do príslušných zásuviek:

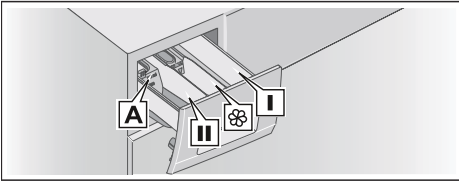

- | | |
|---|--|
| Pomôcka pre dávkovanie A*
Zásuvka II | Tekuté pracie prostriedky
Prací prostriedok na hlavné pranie, zmäkčovač vody, bieliaci prostriedok, odstraňovač škvŕn |
| Zásuvka ☼ | Aviváž, tekutý škrob; neprekračujte úroveň max. |
| Zásuvka I: | Prací prostriedok na predpieranie |

* závisí od modelu

1. Čo najviac vytiahnite zásuvku na prací prostriedok.
2. Pridajte prací prostriedok a/alebo ošetrovací prostriedok (aviváž).
3. Zatvorte zásuvku na prací prostriedok.

Pomôcka pre dávkovanie* pre tekuté pracie prostriedky

Umiestnite pomôcku pre dávkovanie, aby ste odmerali správne množstvo tekutého pracieho prostriedku:

1. Vytiahnite zásuvku na prací prostriedok. Zatláčte na vložku a zásuvku celkom vyberte.
2. Vysuňte pomôcku pre dávkovanie dopredu, sklopte ju nadol, zaklapnite ju na jej miesto.
3. Vložte zásuvku späť.

* v závislosti od modelu

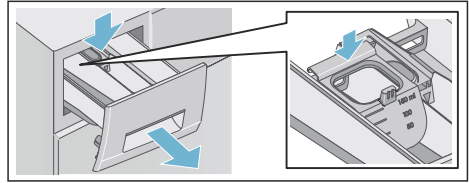

Upozornenie: Pomôcku pre dávkovanie nepoužívajte na gélové pracie prostriedky a pracie prášky či pre programy s predpieraním, alebo keď je nastavený čas „Pripravené o“.

V prípade modelov bez pomôcky pre dávkovanie vlejte tekutý prací prostriedok do príslušného dávkovača a vložte ho do bubna.

Spustenie programu

Stlačte tlačidlo Start/Reload . Rozsvieti sa svetelný indikátor a program sa spustí.

Ak sa spustil program prania, displej zobrazuje čas „Pripravené o“, keď je spustený program alebo trvanie programu a symboly priebehu programu.

→ "Displej" na strane 10

Detekcia peny

Ak použijete príliš veľké množstvo pracieho prostriedku, môže počas pracieho cyklu vzniknúť príliš veľa peny. Rozsvieti sa symbol . Zo zásuvky na prací prostriedok môže tiež vytekať pena. Na odstránenie peny spotrebič automaticky aktivuje ďalšie cykly plákrania. To predlžuje trvanie programu.

Peny tiež môžete odstrániť sami. Zmiešajte jednu polievkovú lyžicu zmäkčovača tkanín s 1/2 litrom vody a vlejte do zásuvky **II**. Toto riešenie nie je vhodné pre outdoorové oblečenie, športové oblečenie alebo položky plnené perím.

Upozornenie: Ak chcete zabrániť tomu, aby sa v práčke tvorilo príliš veľa peny, pridajte pri ďalšom pracovnom cykle s rovnakým naplnením menšie množstvo pracného prostriedku.

Detská poistka

(∞ 3 sec.)

Práčku môžete zablokovať tak, aby neboli náhodne zmenené nastavené funkcie.

Na **aktivovanie/deaktivovanie** súčasne stlačte a podržte tlačidlá **rpm (Otáčky pri odstreďovaní)** a **Finished in (Skončené o)** na cca tri sekundy. Na displeji sa zobrazí symbol ∞.

- Rozsvieti sa ∞: Aktivuje sa detská poistka.
- Bliká ∞: Detská poistka je aktívna a bol nastavený programový volič. Ak nastavíte programový volič na pôvodný program, symbol sa znova rozsvieti.

Upozornenia

- Aby sa zabránilo ukončeniu programu, neotáčajte programový volič za polohu vypnutia. Ak spotrebič vypnete keď je program spustený a detská poistka je aktivovaná, program bude po jeho opätovnom zapnutí pokračovať.
- Ak chcete po ukončení programu vybrať bielizeň, deaktivujte detskú poistku.
- Detská poistka zostáva aktívna aj po vypnutí práčky.

Doplnenie/vyberanie bielizne

Po spustení programu môžete podľa potreby pridať alebo vybrať bielizeň.

Na pozastavenie programu stlačte tlačidlo Start/Reload ▷∞. Začne blikáť svetelný indikátor tlačidla Start/Reload ▷∞ a práčka kontroluje, či je možné pridať alebo vybrať bielizeň.

- Keď z displeja zmizne symbol , znamená to, že dvierka práčky sú odomknuté. Môžete pridať alebo vybrať bielizeň.

Upozornenia

- Počas pridávania / vyberania bielizne nenechávajte dvierka otvorené príliš dlho, pretože z bielizne môže vytečť voda.
- Zobrazenie naplnenia nie je počas prekladania aktívne.

Na pokračovanie programu stlačte tlačidlo Start/Reload ▷∞.

- Keď sa na displeji zobrazí symbol , bielizeň nie je možné pridávať ani vyberať.

Upozornenie: Keď je vysoká hladina vody alebo vysoká teplota, alebo keď sa bubon ešte otáča, z bezpečnostných dôvodov zostanú dvierka zamknuté.

Zmena programu

Ak ste náhodou spustili nesprávny program, môžete tento program zmeniť nasledovným spôsobom:

1. Stlačte tlačidlo Start/Reload ▷∞.
2. Vyberte iný program.
3. Stlačte tlačidlo Start/Reload ▷∞.
Nový program sa spustí od začiatku.

Zrušenie programu

Pre programy s vysokou teplotou:

1. Stlačte tlačidlo Start/Reload ▷∞.
2. Na schladenie bielizne: Zvoľte **Rinse (Plákanie)**.
3. Stlačte tlačidlo Start/Reload ▷∞.

Pre programy pri nízkych teplotách:

1. Stlačte tlačidlo Start/Reload ▷∞.
2. Zvoľte **Drain/Empty (Vypúšťanie)**.
3. Stlačte tlačidlo Start/Reload ▷∞.

Ukončenie programu počas Zastavenia plákania

Na displeji sa zobrazí - - - Ⓞ a začne blikať svetelný indikátor tlačidla Start/Reload ▷⏏.

Program opätovne spustíte:

- Stlačením tlačidla Start/Reload ▷⏏ (Bielizeň sa bude odstreďovať prednastavenou rýchlosťou odstreďovania*) alebo
- Zvolením rýchlosti odstreďovania alebo nastavením programového voliča na **Drain/Empty (Vypúšťanie)** a potom stlačením tlačidla Start/Reload ▷⏏.

Koniec programu

Na displeji sa zobrazí symbol *End* a svetelný indikátor tlačidla Start/Reload ▷⏏ zhasne.

Vyberanie bielizne/vypnutie spotrebiča

1. Otočte programový volič do pozície vypnutia. Spotrebič sa vypne.
2. Otvorte dierka a vyberte bielizeň.
3. Zatvorte vodovodný kohútik.
Upozornenie: Nevyžaduje sa pre modely s funkciou Aqua-Stop.

Upozornenia

- Vždy počkajte do skončenia programu, keďže spotrebič môže byť stále zamknutý.
- Na konci programu sa spotrebič prepne do úsporného režimu. Podsvietenie displeja zhasne a začne blikať tlačidlo Start/Reload ▷⏏. Stlačením ľubovoľného tlačidla panel aktivujete.

* v závislosti od zvoleného programu → Prehľad programov nájdete v doplnkovom liste pre pokyny na prevádzku a montáž

- Nenechávajte v bubne žiadne kusy bielizne. Pri ďalšom praní sa môže zraziť alebo zafarbiť ďalší kus.
- Z bubna a gumového tesnenia odstráňte všetky cudzie predmety – nebezpečenstvo znečistenia hrdzou.

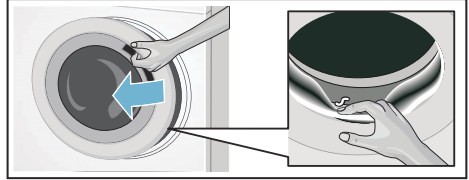

- Gumené tesnenie a dvierka práčky utrite dosucha.
- Nechajte dvierka a zásuvku na prací prostriedok otvorené, aby mohla zvyšná voda vyschnúť.

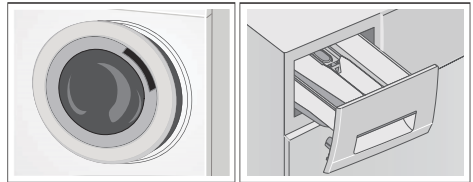

Snímače

Automatické snímanie naplnenia

Funkcia automatického snímania naplnenia dokonale prispôsobí spotrebu vody pre každý program v závislosti od typu tkaniny a úrovne naplnenia.

Systém detekcie nevyváženého naplnenia

Systém automatickej detekcie nevyváženého naplnenia deteguje nerovnováhu a zabezpečuje rovnomerné rozloženie bielizne opakovaným spúšťaním a zastavovaním otáčania bubna.

Ak je bielizeň uložená veľmi nerovnomerne, rýchlosť otáčok sa zníži alebo sa z bezpečnostných dôvodov nevykoná odstreďovanie.

Upozornenie: Veľké a malé kusy bielizne umiestnite v bubne rovnomerne.

→ "Poruchy a ich odstraňovanie" na strane 27

Nastavenia spotrebiča

Môžete zmeniť nasledovné nastavenia:

- Hlasitosť informačných signálov (napr. pri ukončení programu) a/ alebo
- Hlasitosť akustických signálov tlačidiel a/alebo
- Zapnúť alebo vypnúť pripomienku na vyčistenie bubna*.

Ak chcete zmeniť tieto nastavenia, musíte aktivovať režim nastavenia.

* v závislosti od modelu

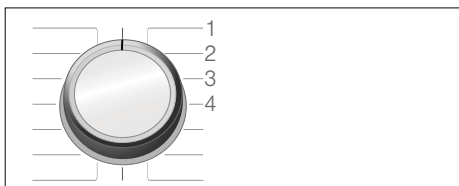

1/2/3/4... pozície na programovom vliči

Aktivácia režimu nastavenia



1. Otočte programový vlič do pozície 1. Práčka sa zapne.
2. Súčasne stlačte tlačidlo Start/Reload  a otočte programový vlič v smere hodinových ručičiek do pozície 2. Uvoľnite tlačidlo.



Režim nastavenia sa aktivuje a na displeji sa zobrazí prednastavená hlasitosť pre informačné signály (napr. na konci programu).

Zmena hlasitosti

- Ak chcete zmeniť hlasitosť **pre informačné signály**, použite tlačidlo **Finished in (Skončené o)**, zatiaľ čo programový vlič zostane na pozícii 2.
- Ak chcete zmeniť hlasitosť **akustických signálov tlačidiel**, otočte programový vlič do pozície 3. Na zmenu hlasitosti použite opäť tlačidlo **Finished in (Skončené o)**.



 = vyp.,  = slabá hlasitosť,

 = stredná hlasitosť,  = vysoká hlasitosť,

 = veľmi vysoká hlasitosť

Zapnutie alebo vypnutie pripomienky na vyčistenie bubna**

Na zapnutie / vypnutie pripomienky na vyčistenie bubna otočte programový vlič do polohy 4. Na zapnutie alebo vypnutie pripomienky použite tlačidlo **Finished in (Skončené o)**.

** v závislosti od modelu



Ak je aktivované nastavenie, zaznie akustický signál.

Ukončenie režimu nastavenia

Teraz môžete ukončiť proces a nastaviť programový volič do polohy vypnutia. Nastavenia sú uložené.



Čistenie a údržba

! Varovanie

Nebezpečenstvo usmrtenia!

Ak sa dotknete častí pod napätím, hrozí nebezpečenstvo zásahu elektrickým prúdom.

Spotrebič vypnite a odpojte zástrčku sieťového kábla.

! Varovanie

Riziko otravy!

Čistiace prostriedky, ktoré obsahujú rozpúšťadlá, napr. čistiace rozpúšťadlá, môžu produkovať toxické výpary. Nepoužívajte čistiace prostriedky, ktoré obsahujú rozpúšťadlá.

Pozor!

Poškodenie spotrebiča

Čistiace prostriedky, ktoré obsahujú rozpúšťadlá, napr. čistiace rozpúšťadlo, môžu spôsobiť poškodenie povrchu a častí na práčke.

Nepoužívajte čistiace prostriedky, ktoré obsahujú rozpúšťadlá.

Zabráňte hromadeniu zvyškov pracieho prostriedku a vzniku zápachu dodržiavaním nasledovných pokynov:

Upozornenia

- Uistite sa, že miestnosť, v ktorej sa práčka nachádza, je dobre vetraná.
- Keď práčku nepoužívate, nechajte dvierka a zásuvku na prací prostriedok mierne potvorené.
- Občas spustite pranie s pracím práškom a s programom nastaveným na teplotu **Cottons (Bavlna) 60 °C**.

Kryty práčky/ovládací panel

- Kryty a ovládací panel utierajte jemnou, vlhkou handričkou.
- Zvyšky čistiaceho prostriedku odstráňte okamžite.
- Nečistite tlakovou vodou.

Bubon

Používajte nechlórové čistiace prostriedky, nepoužívajte drôtenku.

Ak sa v práčke vytvorí zápach alebo ak chcete vyčistiť bubon, spustite program **Drum Clean (Čistenie bubna)*** alebo program **Cottons (Bavlna) 90 °C** bez bielizne. Pridajte prací prášok.

Odstránenie vodného kameňa

Odstraňovanie vodného kameňa nie je nutné, ak je prací prostriedok dávkovaný správne. Ak je to potrebné, dodržujte pokyny výrobcu prostriedku na odstraňovanie vodného kameňa. Informácie o vhodných odstraňovačoch vodného kameňa nájdete v našich popredajných servisoch. → *Strana 31*

* v závislosti od modelu

Zásuvka na prací prostriedok a kryt

Po vykonaní pracieho cyklu, môžu v zásuvke na prací prostriedky alebo na jeho kryte zostať zvyšky pracieho prostriedku alebo aviváže.

Na odstránenie zvyškov:

1. Vytiahnite zásuvku na prací prostriedok. Zatlačte na vložku a zásuvku celkom vyberte.

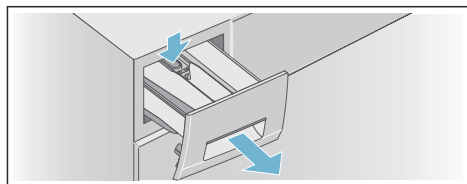

2. Vyberte vložku.
 - a) Zatlačte vložku prstami zospodu nahor.

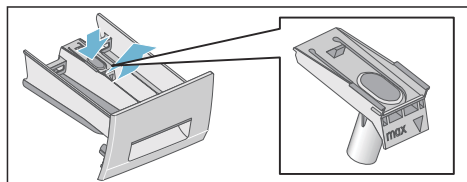

- b) Ak je použitá pomôcka pre dávkovanie* pre tekutý prací prostriedok, potiahnite ju nahor.

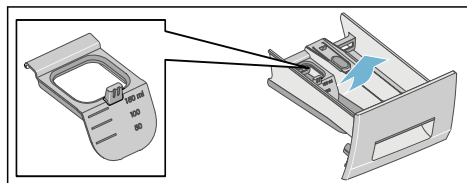

3. Vyčistite zásuvku na prací prostriedok a vložku vodou a kefou a vysušte ich. Vyčistite tiež vnútro krytu.

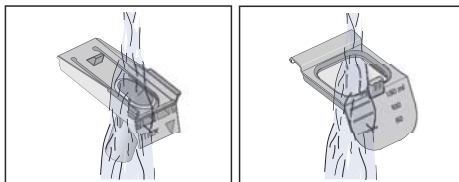
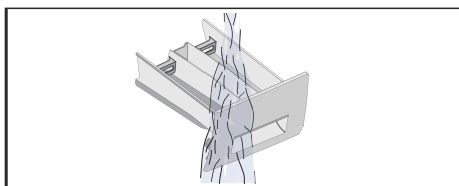

4. Nasaďte vložku a zaistite ju na svojom mieste.
 - a) Zatlačte valec na vodiaci kolík.

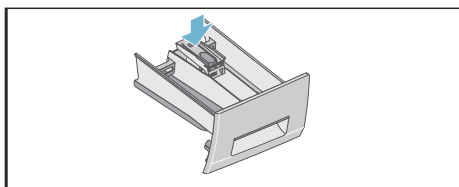

- b) Ak sa používa pomôcka pre dávkovanie* tekutého pracieho prostriedku, zasuňte ju dopredu, sklopte nadol a zaklapnite ju na jej miesto.

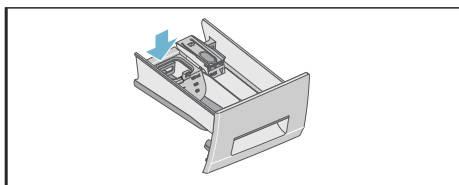

5. Zatlačte ju do zásuvky na prací prostriedok.

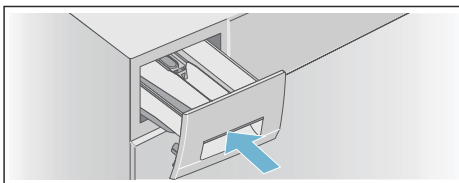

* v závislosti od modelu

Upozornenie: Nechajte zásuvku na prací prostriedok otvorenú, aby mohla zvyšná voda vyschnúť.

Vypúšťacie čerpadlo je zapchané

! Varovanie

Nebezpečenstvo oparenia!

Počas prania pri vysokých teplotách má voda veľmi vysokú teplotu. Ak prídete do kontaktu s horúcou vodou, môže dôjsť k opareniu.

Nechajte vodu vychladnúť.

Po ochladnutí vody:

1. Zatvorte vodovodný kohútik tak, aby žiadna voda nemohla vtekať dovnútra a voda musí byť vypustená pomocou vypúšťacieho čerpadla.
2. Vypnite spotrebič. Odpojte sieťový kábel.
3. Otvorte a odmontujte servisné veko.

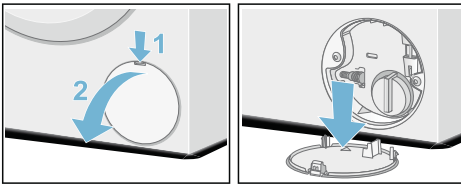

4. Vyberte odtokovú hadicu z držiaka. Vyberte tesniaci kryt a nechajte vodu vytečť do vhodnej nádoby. Vymeňte tesniaci kryt a umiestnite vypúšťaciu hadicu do držiaka.

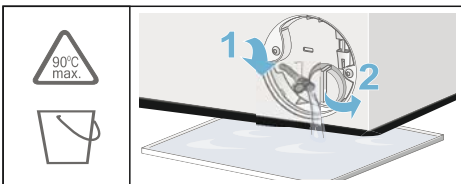

5. Opatrne odskrutkujte kryt čerpadla. Môže vytečť zvyšková voda. Vyčistite vnútro, závit krytu čerpadla a teleso čerpadla. Obežné koleso

vypúšťacieho čerpadla sa musí dať otáčať.

Naskrutkujte kryt čerpadla a pevne ho dotiahnite. Držadlo musí byť vo vertikálnej polohe.

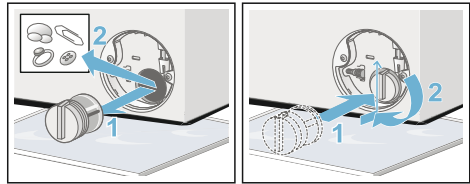

6. Umiestnite servisné veko späť, zaistite ho na mieste a zatvorte ho.

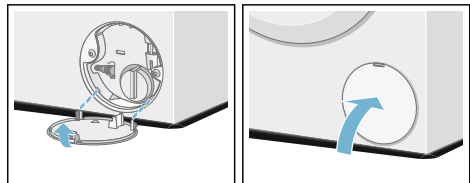

Upozornenie: Aby ste predišli vytečeniu nepoužitého pracieho prostriedku do odpadu počas ďalšieho prania, vlejte 1 liter vody (čistej) do zásuvky II a spustíte program **Drain/Empty (Vypúšťanie)**. Vykonajte ďalšie pranie obvyklým spôsobom.

Vypúšťacia hadica v sifóne je blovaná

1. Vypnite spotrebič. Odpojte sieťový kábel.
2. Uvoľnite hadicovú objímku. Opatrne vyberte vypúšťaciu hadicu. Môže dôjsť k úniku zvyškovej vody.
3. Vyčistite vypúšťaciu hadicu a pripájacie hrdlo sifónu.

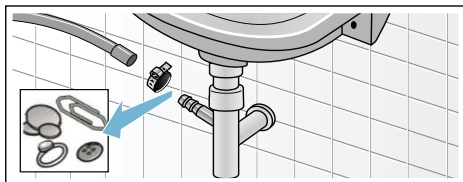

4. Znovu pripojte vypúšťaciu hadicu a zaistite pripojenie pomocou hadicovej objímky.

Filter na prívide vody je upchatý

Varovanie

Nebezpečenstvo úrazu elektrickým prúdom!

System Aqua-Stop obsahuje elektrický ventil. Ak bezpečnostný ventil Aqua-Stop ponoríte do vody, hrozí nebezpečenstvo zásahu elektrickým prúdom. Neponárajte bezpečnostný ventil do vody.

Najskôr znížte tlak vody v prívodnej hadici:

1. Zatvorte vodovodný kohútik.
2. Zvoľte ľubovoľný program (okrem Rinse (Plákanie)/Spin (Odstredenie)/Drain/Empty (Vypúšťanie)).
3. Stlačte tlačidlo Start/Reload . Nechajte program bežať na približne 40 sekúnd.
4. Otočte programový volič do pozície vypnutia. Odpojte zástrčku napájacieho kábla.

5. Vyčistite filter na vodovodnom kohútiku:
Odpojte hadicu od kohútika.
Vyčistite filter malou kefkou.

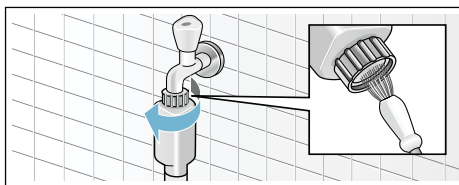

6. Pri štandardných modeloch a modeloch Aqua-Secure vyčistite filter na zadnej strane spotrebiča:
Odmontujte hadicu zo zadnej strany spotrebiča.
Na vybratie filtra použite kliešte a potom ho vyčistite.

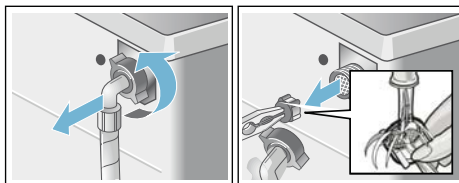

7. Vložte filter, pripojte hadicu a skontrolujte tesnosť.

Poruchy a ich odstraňovanie

Núdzové uvoľnenie

napr. v prípade výpadku prúdu

Upozornenie: Keď sa obnoví dodávka elektrického prúdu, program bude ďalej pokračovať.

Varovanie

Nebezpečenstvo oparenia!

Keď periete pri vysokých teplotách, hrozí nebezpečenstvo obarenia pri kontakte s roztokom saponátu a bielizňou.

Ak je to možné, nechajte ju vychladnúť.

Varovanie

Riziko poranenia!

Ak sa bubon ešte otáča, môžete si poraniť ruky.

Nesiahajte do bubna, ak sa ešte otáča.

Počkajte, kým sa bubon neprestane otáčať.

Pozor!

Poškodenie vodou







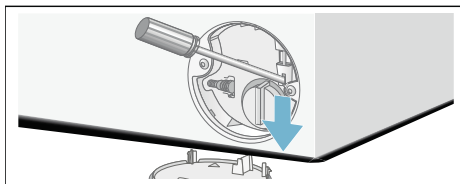

Akákkoľvek unikajúca voda môže spôsobiť škody. Neotvárajte dvierka práčky, ak cez sklo na dvierkach vidíte vodu.

V prípade, že bielizeň musí byť vybratá, dvierka práčky je možné otvoriť nasledovným spôsobom:

1. Vypnite spotrebič. Odpojte sieťový kábel.
2. Vypustite vodu.
3. Potiahnite a uvoľnite núdzové otváranie smerom nadol pomocou nástroja.
Dvierka práčky je teraz možné otvoriť.



Informácie zobrazované na displeji

Hlásenie	Príčina/oprava
Rozsvieti sa 	<ul style="list-style-type: none"> ■ Teplota je príliš vysoká. Počkajte, kým teplota neklesne. ■ Úroveň vody je príliš vysoká. Nie je možné pridať bielieň. V prípade potreby okamžite zavrite dvierka. Na pokračovanie programu stlačte tlačidlo Start/Reload .
Bliká 	<ul style="list-style-type: none"> ■ Bielieň sa mohla zachytiť. Otvorte a opäť zatvorte dvierka a stlačte Start/Reload . ■ Ak je to potrebné, zatlačením zatvorte dvere alebo vyberte niektoré kusy bielizne a potom znova zatlačením zatvorte. ■ Ak je to potrebné, vypnite a znova zapnite spotrebič, nastavte program, vykonajte individuálne nastavenia a spustíte program.
Rozsvieti sa 	<ul style="list-style-type: none"> ■ Naplno otvorte vodovodný kohútik so studenou vodou, ■ Zalomená / blokovaná prívodná hadica, ■ Tlak vody je príliš nízky. Vyčistite filter. → <i>Strana 26</i>
E: 18	<ul style="list-style-type: none"> ■ Vypúšťacie čerpadlo je blokované. Vyčistite vypúšťacie čerpadlo. → <i>Strana 25</i> ■ Vypúšťací hadica / vypúšťacie potrubie je blokované. Vyčistite vypúšťaciu hadicu v sifóne. → <i>Strana 26</i>
E: 23	Na základnej doske sa nachádza voda. Spotrebič netesní. Zatvorte vodovodný kohútik. Kontaktujte popredajný servis! → <i>Strana 31</i>
E: 32	na konci programu bliká striedavo so symbolom End . Nejde o poruchu – systém detekcie nerovnomerného naplnenia prerušil cyklus odstreďovania pretože bielizeň je nerovnomerne rozmiestnená. Rozmiestnite malé a veľké kusy v bubne. Ak je to nutné, odstredte bielizeň ešte raz.
	Detská poistka je aktivovaná – deaktivujte ju. → <i>Strana 20</i>
Rozsvieti sa 	Bolo detegované príliš veľa peny a bol aktivovaný ďalší prací cyklus. Pri ďalšom pracovnom cykle s rovnakým naplnením pridajte menšie množstvo pracieho prostriedku. → <i>Strana 19</i>
Svetelný indikátor  bliká pri programe Drum Clean (Čistenie bubna)*	Spustíte program Drum Clean (Čistenie bubna)* alebo program 60 °C na vyčistenie a údržbu bubna a vonkajšej vane. Upozornenia <ul style="list-style-type: none"> ■ Spustíte program bez bielizne. ■ Použite prací prášok alebo čistiaci prostriedok obsahujúci bielidlo. Aby sa zabránilo peneniu, používajte len polovičné množstvo pracieho prostriedku podľa odporúčania výrobcu. Nepoužívajte čistiace prostriedky určené pre vlnu a jemnú bielizeň. ■ Zapnutie / vypnutie informačného signálu → <i>Strana 22</i>
Ostatné hlásenia	Vypnite spotrebič, počkajte päť sekúnd a potom ho znova zapnite. Ak sa hlásenie zobrazí znova, kontaktujte popredajný servis. → <i>Strana 31</i>
* V závislosti od modelu	

Poruchy a ich odstraňovanie.

Poruchy	Príčina/oprava
Voda vyteká zo spotrebiča.	<ul style="list-style-type: none"> ■ Pripojte vypúšťaciu hadicu správne alebo ju vymeňte. ■ Uťahnite skrutkový spoj vypúšťacej hadice.
Práčka sa nenaplnia vodou.	<ul style="list-style-type: none"> ■ Stlačili ste tlačidlo Start/Reload ▷∞? ■ Je otvorený kohútik?
Prací prostriedok sa nerozpúšťa.	<ul style="list-style-type: none"> ■ Mohol by byť upchatý filter? Vyčistite filter. → <i>Strana 26</i> ■ Je prírodná hadica zalomená alebo blokováná?
Dvierka nie je možné otvoriť.	<ul style="list-style-type: none"> ■ Je aktivovaná bezpečnostná funkcia. Upozornenie: Z bezpečnostných dôvodov zostávajú dvierka práčky uzamknuté, keď je vysoká úroveň vody alebo pri vysokých teplotách (pozrite → "Zrušenie programu" na strane 20), alebo keď sa otáča bubon. ■ Je zvolené - - (Rinse Stop = bez záverečného plákania)? → <i>Strana 21</i> ■ Je možné dvierka otvoriť len pomocou núdzového uvoľnenia? → <i>Strana 27</i>
Program sa nespustí.	<ul style="list-style-type: none"> ■ Stlačili ste tlačidlo Start/Reload ▷∞ alebo Finished in (Skončené o)? ■ Sú dvierka zatvorené? ■ Je aktivovaná detská poistka ⚡? Deaktivujte ju. → <i>Strana 20</i>
Po spustení programu bubnom krátko trhne alebo zavibruje.	Nejde o poruchu – interná skúška motora môže spôsobiť to, že bubnom po spustení programu krátko trhne alebo zavibruje.
Voda sa nevypúšťa.	<ul style="list-style-type: none"> ■ Je zvolené - - (Rinse Stop = bez záverečného plákania)? → <i>Strana 21</i> ■ Vyčistite vypúšťacie čerpadlo. → <i>Strana 25</i> ■ Vyčistite vypúšťaciu rúrku a/alebo vypúšťaciu hadicu. → <i>Strana 26</i>
Vodu nie je v bubne vidieť.	Nejde o poruchu – voda je pod viditeľnou úrovňou.
Výsledok odstredovania nie je uspokojivý. Bielizeň je mokrá / príliš vlhká.	<ul style="list-style-type: none"> ■ Nejde o poruchu – systém detekcie nerovnomerného naplnenia zastavil cyklus odstredovania, pretože bielizeň je nerovnomerne rozmiestnená. Rozmiestnite malé a veľké kusy bielizne v bubne rovnomerne. ■ Je zvolené Ochrana proti pokrčeniu*? → <i>Strana 16</i> ■ Je zvolená rýchlosť príliš nízka?
Cyklus odstredovania sa aktivuje niekoľkokrát.	Nejde o poruchu – systém na zisťovanie nerovnomerného naplnenia upravuje vyváženie.
Program trvá dlhšie ako obvykle.	<ul style="list-style-type: none"> ■ Nejde o poruchu – systém na zisťovanie nevyváženého naplnenia upravuje rozloženie opakovaným vyvažovaním bielizne. ■ Nejde o poruchu – systém na detekciu peny je aktívny – plákanie bolo zapnuté.
Počas cyklu prania sa zmení dĺžka programu.	Nejde o poruchu – priebeh programu je optimalizovaný pre konkrétny proces prania. To môže zmeniť dĺžku programu zobrazovanú na displeji.
Zvyšková voda v zásuvke na ošetrovací prostriedok (aviváž) ⌘.	<ul style="list-style-type: none"> ■ Nejde o poruchu – efekt ošetrovacieho prostriedku (aviváže) nie je narušený. ■ V prípade potreby vyčistite vložku.
* V závislosti od modelu	

Poruchy	Príčina/oprava
Zápach alebo masné zvyšky v práčke.	V závislosti od modelu spustíte program Drum Clean (Čistenie bubna)* alebo Cottons (Bavlna) 90 °C bez bielizne. Pridajte prací prášok alebo čistiaci prostriedok obsahujúci bielidlo. Upozornenie: Aby sa zabránilo peneniu, používajte len polovičné množstvo pracieho prostriedku podľa odporúčania výrobcu. Nepoužívajte čistiace prostriedky určené pre vlnu a jemnú bielizeň.
Na displeji sa rozsvieti symbol  . Zo zásuvky na prací prostriedok tiež môže vytekať pena.	Použili ste príliš veľké množstvo pracieho prostriedku? → "Detekcia peny" na strane 19
Hluk, vibrácie a pohyb práčky počas odstredovania a/alebo vypúšťacích cyklov.	Úroveň hluku počas čerpania sa líši od tej počas prania. <ul style="list-style-type: none"> ■ Je spotrebič vyvážený? Spotrebič vyvážte. → Strana 37 ■ Sú nožičky spotrebiča zabezpečené? Upevnite nožičky spotrebiča. → Strana 37 ■ Odstránili ste prepravné blokovacie prvky? Odmontujte prepravné blokovacie prvky. → Strana 34
Displej / svetelné indikátory počas prevádzky spotrebiča nefungujú.	<ul style="list-style-type: none"> ■ Došlo k výpadku elektrického napájania? ■ Vypálili sa poistky? Obnovte / vymeňte poistky. ■ Pokiaľ sa porucha pravidelne opakuje, kontaktujte popredajný servis. → Strana 31
Na bielizni sa nachádzajú zvyšky pracieho prostriedku.	<ul style="list-style-type: none"> ■ Niektoré pracie prostriedky bez fosfátov obsahujú nerozpustné zvyšky. ■ Zvoľte Rinse (Plákanie) alebo bielizeň po vypraní vykefujte.
V režime pozastavenia sa na displeji rozsvieti symbol  .	<ul style="list-style-type: none"> ■ Úroveň vody je príliš vysoká. Nie je možné pridať bielizeň. V prípade potreby okamžite zavrite dvierka. ■ Na pokračovanie programu stlačte tlačidlo Start/Reload .
V režime pozastavenia zmizne symbol  z displeja.	Dvierka sú odomknuté. Je možné pridať bielizeň.
Ak nemôžete odstrániť a opraviť poruchu svojpomocne (po vypnutí a opätovnom zapnutí práčky), vykonajte nasledovné:	<ul style="list-style-type: none"> ■ Spotrebič vypnite a odpojte zástrčku sieťového kábla. ■ Zatvorte vodovodný kohútik a kontaktujte popredajný servis. → Strana 31
* V závislosti od modelu	

Popredajný servis

Ak nemôžete odstrániť poruchu sami, obráťte sa na náš popredajný servis.

Vždy nájdeme vhodné riešenie, aby sa predišlo zbytočnej návšteve našich technikov.

Popredajnému servisu uveďte číslo výrobku (E no.) a výrobné číslo (FD) spotrebiča.

E-Nr. _____	FD _____
-------------	----------

E-Nr.	Číslo výrobku
FD	Výrobné číslo

Tieto informácie nájdete (v závislosti od modelu):

- Na vnútornej strane dverí alebo na servisnom veku
- Na zadnej strane spotrebiča

Dôverujte odborným znalostiam výrobcu. Kontaktujte nás. Vďaka tomu môžete mať istotu, že opravy vykoná vyškolený servisný personál a použije pritom len originálne náhradné diely.

Technické údaje

Rozmery:

850 x 600 x 590 mm
(výška x šírka x hĺbka)

Hmotnosť

63 – 83 kg (v závislosti od modelu)

Pripojenie napájania

Sieťové napätie 220 – 240 V, 50 Hz

Menovitý prúd 10 A

Menovitý výkon 2 300 W

Tlak vody

100 – 1 000 kPa (1 – 10 bar)

Spotreba energie vo vypnutom stave:

0,12 W

Príkon v pohotovostnom režime

(spotrebič v zapnutom stave):

0,50 W

Umiestnenie a pripájanie

Vrátane so spotrebičom

Upozornenia

- Skontrolujte, či práčka nebola počas prepravy poškodená. Nikdy nepoužívajte poškodený spotrebič. Ak máte akékoľvek sťažnosti, kontaktujte predajcu, u ktorého ste si spotrebič zakúpili, alebo náš popredajný servis.
- V bubne sa môže vyskytovať vlhkosť z dôvodu záverečného testovania.

Obsah bubna a hadice dodávané so spotrebičom sa líšia v závislosti od modelu.

- **Štandardný model**

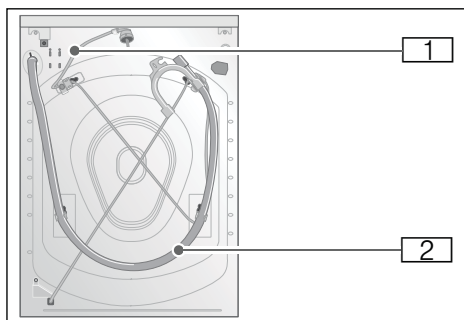

■ Aqua-Secure

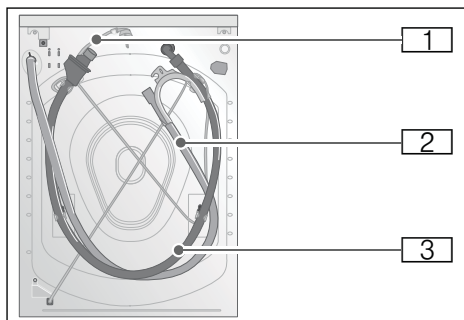

■ Aqua-Stop

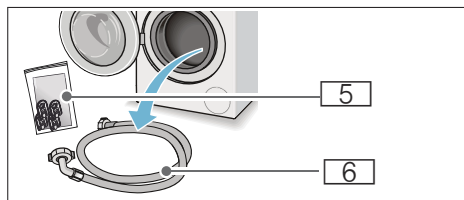
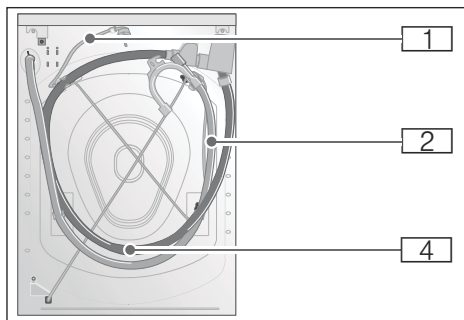

- 1 Sieťový kábel
 - 2 Vypúšťacia hadica s kolenom
 - 3 Hadica na prívod vody pre model Aqua-Secure
 - 4 Hadica na prívod vody pre model Aqua-Stop
 - 5 Dodávaná dokumentácia:
 - Pokyny na prevádzku a montáž. + doplnkový list pre pokyny na prevádzku a montáž
 - Umiestnenie adresára popredajného servisu*
 - Záruka*
 - Kryty na otvory po odstránení prepravných blokovacích prvkov
 - Pomôcka pre dávkovanie* tekutého pracieho prostriedku
 - Adaptér s tesniacou podložkou od 21 mm = 1/2" do 26,4 mm = 3/4" *
 - 6 Hadica na prívod vody pre štandardný model
- * v závislosti od modelu

Okrem toho je na pripojenie vypúšťacej hadice k sifónu potrebná hadicová objímka (s priemerom 24 – 40 mm, k dispozícii u špecializovaných predajcov).

Potrebné náradie

- Vodováha na vyváženie
- Kľúč veľkosti:
 - 13 na uvoľnenie prepravných vzpier, a
 - 17 na zarovnanie nožičiek spotrebiča

Bezpečnostné pokyny

Varovanie

Riziko poranenia!

- Práčka je veľmi ťažká. Pri zdvíhaní/preprave práčky buďte opatrný. Používajte ochranné rukavice.
- Ak práčku budete zdvíhať za jej vyčnievajúce časti (napr. dvierka práčky), tieto časti sa môžu zlomiť a spôsobiť zranenie. Práčku nedvíhajte za vyčnievajúce časti.
- V prípade, že hadica a sieťový kábel nie sú vedené správne, hrozí nebezpečenstvo zakopnutia a poranenia. Hadice a káble umiestnite tak, aby ste vylúčili riziko zakopnutia.

Pozor!

Poškodenie spotrebiča

Zamrznuté hadice môžu prasknúť. Práčku neinštalujte na miestach, kde teplota klesá pod nulu alebo v exteriéri.

Pozor!

Poškodenie vodou

Body pripojenia hadice na prívod vody a odtokovej hadice sú pod vysokým tlakom. Aby ste predišli úniku vody alebo škodám spôsobeným vodou, postupujte podľa pokynov uvedených v tejto kapitole.

Upozornenia

- Popri bezpečnostných informáciách uvedených tu môže mať miestny dodávateľ vody a elektriny špeciálne požiadavky.
- V prípade pochybností zaistíte odborné pripojenie spotrebiča technikom.

Miesto inštalácie

Upozornenie: Práčka musí byť vyvážená a umiestnená stabilným spôsobom tak, aby sa nepohybovala.

- Miesto inštalácie musí byť pevné a rovné.
- Mäkké podlahy/ podlahové krytiny nie sú vhodné.

Inštalácia na podklad alebo na drevenú trámovú podlahu

Pozor!

Poškodenie spotrebiča

Práčka sa pri odstreďovaní môže pohybovať a vyskočiť/zvrhnúť zo základne.

Nožičky zariadenia musia byť zabezpečené upevňovacími svorkami. Obj. č. WMZ 2200, WX 975600, Z 7080X0

Upozornenie: Na drevených trámových podlahách nainštalujte práčku nasledovne:

- V rohu (ak je to možné),
- Na vodeodolnej podložke (s hrúbkou min. 30 mm), ktorá je pevne priskrutkovaná k podlahe.

Inštalácia na podstavec so zásuvkou

Podstavec Obj. č.: WMZ 20490, WZ 20490, WZ 20520

Inštalácia spotrebiča v kuchyni

Varovanie

Nebezpečenstvo usmrtenia!

Ak sa dotknete častí pod napätím, hrozí nebezpečenstvo zásahu elektrickým prúdom.

Neodstraňujte kryciu dosku spotrebiča.

Upozornenia

- Potrebny je voľny priestor so šírkou 60 cm.
- Práčku inštalujte iba pod celistvú pracovnú dosku, ktorá je pevne spojená s príslušnými skrinkami.

Odstránenie prepravných blokovacích prvkov

Pozor!

Poškodenie spotrebiča

- Práčka je pri preprave zaistená pomocou prepravných blokovacích prvkov. Ak sa prepravné blokovacie prvky neodstránia, môže pri prevádzke práčky dôjsť k poškodeniu.

Pred prvým použitím spotrebiča sa uistite sa, že ste úplne odstrániť všetky štyri prepravné blokovacie prvky. Blokovacie prvky uschovajte na bezpečnom mieste.

- Aby nedošlo k prípadnému poškodeniu pri preprave práčky, ktorú budete vykonávať niekedy neskôr, pred jej prepravou je potrebné namontovať prepravné blokovacie prvky.

Upozornenie: Skrutky spojené s rukávmi odložte na bezpečné miesto.

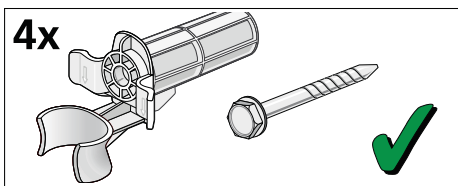

1. Vyberte hadice z držiakov.

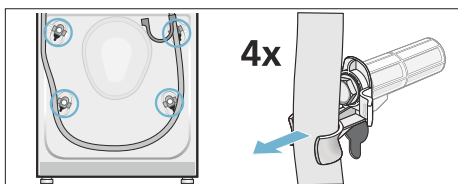

2. Vyberte napájací kábel z držiakov. Povoľte a odstráňte všetky štyri prepravné blokovacie skrutky. Odstráňte návleky.

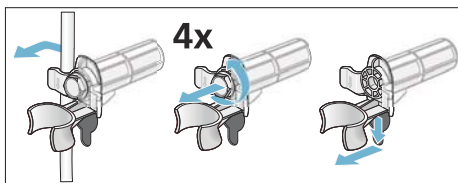

3. Nasadte kryty. Pevne zaistite kryty na svojom mieste pôsobením tlaku na zaistovacie háčiky.

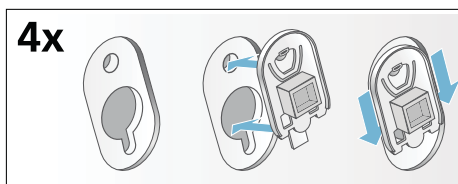

Dĺžky hadice a kábla

■ Pripojenie na ľavej strane

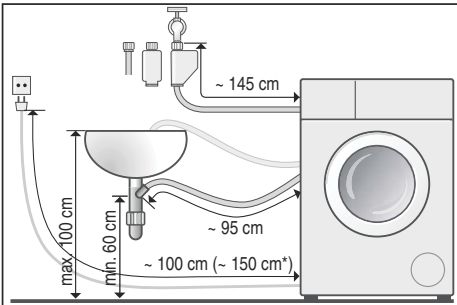

■ Pripojenie na pravej strane

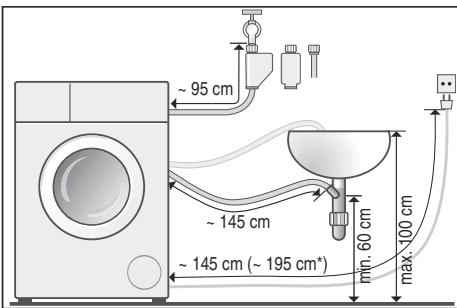

* závisí od modelu

Tip: Nasledovné doplnky sú k dispozícii u špecializovaných predajcov / v popredajnom servise:

- Predĺženie Aqua-Stop a hadica na prívod studenej vody (cca 2,50 m); obj. č. WMZ 2380, WZ 10130, Z 7070X0
- Dlhšia napájacia hadica pre štandardné modely (cca 2,20 m.); individuálne číslo dielu pre popredajný servis: 00353925

Prívod vody

⚠ Varovanie

Nebezpečenstvo úrazu elektrickým prúdom!

Systém Aqua-Stop obsahuje elektrický ventil. Ak bezpečnostný ventil Aqua-Stop ponoríte do vody, hrozí nebezpečenstvo zásahu elektrickým prúdom. Neponárajte bezpečnostný ventil do vody.

Upozornenia

- Do práčky napúšťajte len studenú vodu.
- Nepripájajte práčku k zmiešavaciemu kohútiku netlakového bojlera s horúcou vodou.
- Nepoužívajte opotrebovanú prívodnú hadicu. Používajte len dodávanú napájaciu hadicu alebo takú, ktorú získate u autorizovaného odborného predajcu.
- Neohýbajte ani nestláčajte hadicu na prívod vody.
- Neupravujte (neskracujte, neprerezávajte) hadicu na prívod vody (v opačnom prípade nie je možné ďalej ručiť za jej pevnosť).
- Pripojenia skrutiek uťahujte výhradne rukou. Ak sú pripojenia skrutiek utiahnuté príliš silno pomocou nástroja (klieští), môžu sa poškodiť závit.
- Pri pripájaní k 21 mm = 1/2" kohútiku najskôr namontujte adaptér* s tesniacou podložkou od 21 mm = 1/2" do 26,4 mm = 3/4".

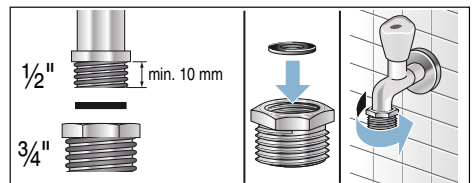

* dodávaný v závislosti od modelu

Optimálny tlak vody vo vodovodnej sieti

Minimálne 100 kPa (1 bar)

Maximálne 1 000 kPa (10 bar)

Keď je kohútik otvorený, prietok vody je minimálne 8 l/min.

Ak je tlak vody vyšší, musí byť nainštalovaný redukčný ventil.

Pripojenie

Pripojte prírodnú hadicu k vodovodnému kohútiku ($\frac{3}{4}$ "= 26,4 mm) a k spotrebiču (nie je nutné pre modely so systémom Aqua-Stop, pretože je trvalo inštalovaný):

- Model: **Štandardný**

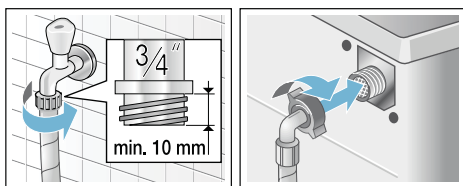

- Model: **Aqua-Secure**

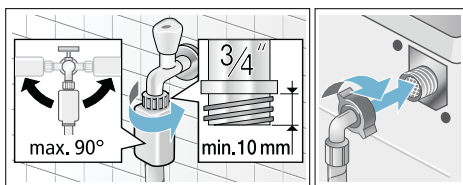

- Model: **Aqua-Stop**

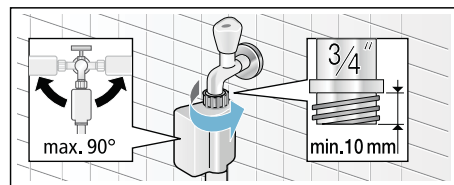

Upozornenie: Opatrne otvorte vodovodný kohútik a skontrolujte tesnosť pripojenia. Skrutkový spoj je pod tlakom napájacej vody.

Vypúšťanie vody

Pozor!

Poškodenie vodou

Ak vypúšťacia hadica vyklzne z umývadla alebo od pripájacieho bodu počas vypúšťania vody z dôvodu vysokého tlaku vody, unikajúca voda môže spôsobiť škody. Zaisťte odtokovú hadicu tak, aby nemohla vyklznuť.

Upozornenia

- Vypúšťaciu hadicu neohýbajte ani na ňu nevyvíjajte pozdĺžny tlak.
- Výškový rozdiel medzi montážnym povrchom a odtokom: min. 60 cm, max. 100 cm

Odtokovú hadicu vody môžete umiestniť nasledovne:

- **Odpad v dreze**



Varovanie

Nebezpečenstvo oparenia!

Počas prania pri vysokých teplotách, hrozí nebezpečenstvo obarenia v prípade kontaktu s horúcou vodou (napríklad pri vypúšťaní horúcej vody do umývadla).

Na horúcu vodu nesiahajte.

Pozor!

Poškodenie spotrebiča / tkanín

Ak je koniec vypúšťacej hadice ponorený vo vypúšťanej vode, voda môže byť nasávaná späť do spotrebiča a môže poškodiť spotrebič / tkaniny.

Uistite sa, že:

- Uzáver nebráni vypúšťaniu do drezu.
- Koniec vypúšťacej hadice nie je ponorený do vypustenej vody.
- Voda odtieká dostatočne rýchlo.

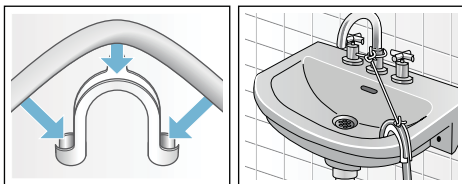

■ Odtok do sifónu

Pripájací bod musí byť zabezpečený pomocou hadicovej objímky s priemerom 24 – 40 mm (k dispozícii v špecializovaných predajniach).

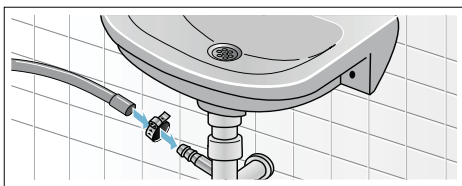

Vyvažovanie

Vyváženie spotrebiča pomocou vodováhy.

Nesprávne vyváženie môže viesť k zvýšenej hlučnosti, vibráciám a pohybu práčky.

1. Povoľte poistné matice pomocou kľúča otáčaním v smere hodinových ručičiek.
2. Skontrolujte vyrovnanie práčky pomocou vodováhy a v prípade potreby ju vyrovnajte. Zmeňte výšku otáčaním nožičiek spotrebiča. Všetky štyri nožičky spotrebiča musia byť pevne na podlahe.
3. Zaisťovaciu maticu utiahnite k skriní práčky. Nožičku pritom držte pevne, neupravujte jej výšku. Zaisťovacie matice na všetkých štyroch nožičkách spotrebiča musia byť pevne priskrutkované k skriní práčky.

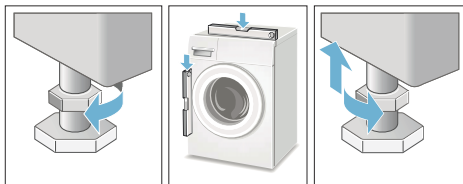

Elektrické pripojenie

⚠ Varovanie

Nebezpečenstvo usmrtenia!

Ak sa dotknete častí pod napätím, hrozí nebezpečenstvo zásahu elektrickým prúdom.

- Nikdy sa nedotýkajte ani nedržte elektrickú zástrčku mokrými rukami.
- Napájací kábel ťahajte len za zástrčku a nikdy nie za kábel samotný, pretože by ste ho mohli poškodiť.
- Nikdy nevyťahujte elektrickú zástrčku počas prevádzky.

Dodržiujte nasledovné informácie a zabezpečte, aby:

Upozornenia

- Sieťové napätie a napätie uvedené na práčke (štítiku) boli rovnaké. Príkon a požadované poistkové istenie sú uvedené na typovom štítiku spotrebiča.
- Práčku pripájajte len k striedavému napätiu, a to iba pomocou správne nainštalovanej a uzemnenej zásuvky.
- Zástrčka pasuje do zásuvky.
- Prierez vedenia je dostatočný.
- Uzemňovací systém je správne nainštalovaný.
- Sieťový kábel smie vymieňať len kvalifikovaný elektrikár (ak je to nutné). Náhradné káble sú k dispozícii v popredajnom servise.
- Nepoužívajte sieťové rozbočovače / spojky ani predlžovacie káble.

- Ak je použitý prúdový chránič, použitý je len typ, ktorý označuje symbol . Len tento symbol zaručuje dodržanie aktuálnych predpisov platných pre zariadenie.
- Zástrčka je prístupná po celý čas.
- Sieťový kábel nie je zalomený, stlačený, zmenený alebo preseknutý.
- Sieťový kábel neprichádza do styku s tepelnými zdrojmi.

Pred prvým práním

Pred opustením továrne bola práčka dôkladne testovaná. Ak chcete odstrániť zvyšky produktov a na odstránenie vody, ktorá mohla zostať po testovaní, spustíte prvý prací cyklus **bez** bielizne.

Upozornenie: Práčka **musí byť správne nainštalovaná a pripojená.**

→ *Strana 31*

1. Skontrolujte spotrebič.
Upozornenie: Nikdy nepoužívajte poškodený spotrebič. Informujte popredajný servis.
2. Odstráňte ochrannú fóliu z pracovnej dosky a ovládacieho panelu.
3. Pripojte napájací kábel.
4. Otvorte vodovodný kohútik.
5. Nevkladajte žiadnu bielizeň. Zatvorte dvierka.
6. V závislosti od modelu spustite program **Drum Clean (Čistenie bubna)*** alebo program **Cottons (Bavlna) 90 °C**.
7. Otvorte zásuvku na pracie prostriedky.
8. Nalejte približne 1 liter vody do zásuvky **II**.
9. Nalejte bežný prací prostriedok do zásuvky **II**.

Upozornenie: Aby sa zabránilo peneniu, používajte len polovičné množstvo pracieho prostriedku podľa odporúčania výrobcu. Nepoužívajte čistiace prostriedky určené pre vlnu a jemnú bielizeň.

10. Zatvorte zásuvku na prací prostriedok.
11. Stlačte tlačidlo Start/Reload .
12. Keď program skončí, vypnite spotrebič.

Vaša práčka je teraz pripravená na použitie.

Preprava

napr. pri návrate domov

Prípravné práce:

1. Zatvorte vodovodný kohútik.
2. Znížte tlak vody v prírodnej hadici.
→ "Filter na prívode vody je upchatý" na strane 26
3. Vypustite zvyšný prací roztok.
→ "Vypúšťacie čerpadlo je zapchané" na strane 25
4. Odpojte práčku od elektrickej siete.
5. Odmontujte hadice.

Inštalácia prepravných blokovacích prvkov:

1. Odmontujte kryty a uschovajte ich na bezpečnom mieste.
Ak je to nutné, použite skrutkovač.

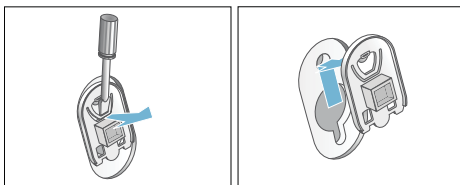

2. Namontujte všetky štyri návleky. Pripnite sieťový kábel do držiakov. Vložte a utiahnite skrutky.

* v závislosti od modelu

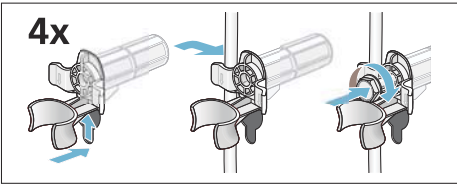

Pred opätovným zapnutím spotrebiča:

Upozornenia

- Prepravné blokovacie prvky **musia byť odstránené.**
→ "Odstránenie prepravných blokovacích prvkov" na strane 34
- Aby ste predišli vytečeniu nepoužitého pracieho prostriedku do odpadu počas ďalšieho prania: vlejte 1 liter vody do zásuvky **II** a spustíte program **Drain/Empty (Vypúšťanie)**.

Aqua
Stop

Záruka Aqua-Stop

Platí len pre spotrebiče s funkciou Aqua-Stop

Okrem zákonnej záruky, ktorú poskytuje predajca na základe kúpnej zmluvy a okrem našej záruky na spotrebič poskytujeme náhradu za nasledovných podmienok:

1. Ak dôjde k poškodeniu vodou spôsobenému v dôsledku poruchy systému Aqua-Stop, budeme domácim zákazníkom kompenzovať spôsobené škody.
2. Záruka zodpovednosti je platná po celý čas životnosti spotrebiča.
3. Predpokladom všetkých záruk je to, že spotrebič so systémom Aqua-Stop musí byť nainštalovaný a zapojený správne v súlade s našimi pokynmi. To tiež zahŕňa aj správne pripojenie predĺženia Aqua-Stop (originálne príslušenstvo). Naša záruka sa nevzťahuje na chybné napájacie hadice alebo

ventily vedúce k pripojeniu systému Aqua-Stop na kohútiku.

4. Spotrebiče so systémom Aqua-Stop nemusia byť počas prevádzky pod dohľadom, ani zaistené zavretím kohútika. Kohútik je potrebné zavrieť len vtedy, ak budete dlhší čas mimo domova, napr. počas viacdňovej dovolenky.

Prehľad programov

Program/typ bielizne / informácie	Nastavenia
Názov programu: Krátke vysvetlenie programu a uvedenie, pre ktoré tkaniny je vhodný.	max. naplnenie; teplota otáčky pri odstreďovaní* ďalšie nastavenia, ktoré môžu byť zvolené
 Cottons (Bavlna): Odolné tkaniny a tkaniny odolné voči teplu z bavlny alebo ľanu Upozornenie: Nastavenie Speed Perfect je vhodné ako krátky program pre mierne znečistenú bielizeň.	7 kg/4** kg; - - (studená) - 90 °C - - - (Zastavené plákanie), 0 - 1400* ot/min =☹☺, Water +/Rinse + (Voda+/extra plákanie)
 Cottons  Eco (Eko bavlna): Odolné tkaniny a tkaniny odolné voči teplu z bavlny alebo ľanu Energeticky optimalizované pranie vďaka zníženiu teploty a zároveň dosiahnutiu zodpovedajúceho výsledku prania porovnateľného s programom  Cottons (Bavlna) . Upozornenie: Teplota prania je nižšia ako vybraná teplota. Ak chcete dosiahnuť vyššiu teplotu vody, použite program  Cottons (Bavlna) s vyššou teplotou ako je požadované.	7 kg; - - (studená) - 90 °C - - - (Zastavené plákanie), 0 - 1400* ot/min Water +/Rinse + (Voda+/extra plákanie)
 Easy Care (ľahko udržateľné): Tkaniny zo syntetických materiálov alebo zmiešaných materiálov	4 kg; - - (studená) - 60 °C - - - (Zastavené plákanie), 0 - 1200* ot/min =☹☺, Water +/Rinse + (Voda+/extra plákanie)
  Wool/Handwash (Vlna): Ručne alebo v práčke prateľné tkaniny z vlny alebo s vysokým obsahom vlny. Osobitne jemný prací program, aby sa zabránilo zrazeniu, dlhšie pauzy programu (textil zostáva v pracom roztoku). Upozornenia <ul style="list-style-type: none"> ■ Vlna má živočíšny pôvod, napr. angorská, alpaka, z lám, ovčia. ■ Použite prací prostriedok, ktorý je vhodný pre vlnu vhodnú na pranie v práčke. 	2 kg; - - (studená) - 40 °C - - - (Zastavené plákanie), 0 - 800 ot/min -
  Super 15'/30': Extra krátky program trvajúci cca 15 / 30 minút, ktorý je vhodný pre malé kusy mierne znečistenej bielizne Upozornenie: Pri výbere nastavenia Speed Perfect sa spustí program Super 15' .	2/3,5 kg; - - (studená) - 40 °C - - - (Zastavené plákanie), 0 - 1200* ot/min =☹
 Mix (Zmiešané): Zmiešané naplnenie bavlnenými a syntetickými tkaninami	4 kg; - - (studená) - 40 °C - - - (Zastavené plákanie), 0 - 1400* ot/min =☹☺, Water +/Rinse + (Voda+/extra plákanie)
* maximálne otáčky pri odstreďovaní závisia od programu a modelu ** znížené naplnenie pre nastavenie Speed Perfect *** v závislosti od modelu	

Program/typ bielizne / informácie	Nastavenia
<p>Názov programu: Krátke vysvetlenie programu a uvedenie, pre ktoré tkaniny je vhodný.</p>	<p>max. naplnenie; teplota</p> <p>otáčky pri odstreďovaní*</p> <p>ďalšie nastavenia, ktoré môžu byť zvolené</p>
<p> Night wash (Nočné pranie): Osobitne tichý program na pranie v noci. Vhodný pre bavlnené, ľanové, syntetické a zmiešané tkaniny</p> <p>Upozornenie: Deaktivovaný bzučiak ukončenia.</p>	<p>4 kg; - - (studená) - 40 °C</p> <p>- - - (Zastavené plákanie), 0 - 1400* ot/min</p> <p>⇒   Water +/Rinse + (Voda+/extra plákanie)</p>
<p> Rinse/Spin/Drain (Plákanie/Odstredenie/Odčerpánie): Kombinovaný extra program na plákanie a odstreďovanie bielizne, a vypúšťanie plákačej vody</p> <p>Upozornenia</p> <ul style="list-style-type: none"> ■ Nastavenie Voda+/Extra plákanie je prednastavené. ■ Len na plákanie,rpm (Otáčky pri odstreďovaní) nastavte na 0. ■ Len na odstreďovanie, deaktivujte Voda+/Extra plákanie a ak je to potrebné, nastavte otáčky odstreďovania. ■ Len na vyprázdnenie,rpm (Otáčky pri odstreďovaní) nastavte na 0 a deaktivujte Voda+/Extra plákanie. 	<p>;- -</p> <p>- - - (Zastavené plákanie), 0 - 1400* ot/min</p> <p>Water +/Rinse + (Voda+/extra plákanie)</p>
<p> Drum clean (Čistenie bubna) Program na čistenie a starostlivosť o bubon a vonkajšiu vaňu, napr. pred spustením prvého pracovného cyklu, pri častom praní pri nízkej teplote (40 °C alebo nižšia) alebo v prípade, že sa po dlhšom čase nepoužívania vytvoril zápach. Ak nebol dlhšiu dobu použitý program s teplotou 60 °C alebo vyššou, začne blikať svetelný indikátor Drum Clean (Čistenie bubna) .</p> <p>Upozornenia</p> <ul style="list-style-type: none"> ■ Spustíte program údržby bubna bez bielizne. ■ Použite prací prášok alebo čistiaci prostriedok obsahujúci bielidlo. Aby sa zabránilo peneniu, používajte len polovičné množstvo pracovného prostriedku podľa odporúčania výrobcu. Nepoužívajte čistiace prostriedky určené pre vlnu a jemnú bielizeň. 	<p>0 kg; 90 °C</p> <p>1200* ot/min</p> <p>-</p>
<p> Delicates/Silk (Jemné tkaniny/hodváb): Na jemné, prateľné tkaniny, napr. z hodvábu, satény, syntetických vlákien alebo zmiešaných tkanín (napr. hodvábné blúzky, hodvábné šatky)</p> <p>Upozornenie: Použite prací prostriedok, ktorý je vhodný na jemné tkaniny alebo hodváb, ktorý je možné prať v práčke.</p>	<p>2 kg; - - (studená) - 40 °C</p> <p>- - - (Zastavené plákanie), 0 - 800 ot/min</p> <p>⇒   Water +/Rinse + (Voda+/extra plákanie)</p>
<p> Duvet (Prikrývky): Výrobky plnené syntetickými vláknami, ako napr. vankúše, prikrývky a periny vhodné na pranie. Program je tiež vhodný pre výrobky plnené perím</p> <p>Upozornenie: Veľkú bielizeň perte samostatne. Použite prací prostriedok určený pre jemný textil a postupujte podľa pokynov uvedených na štítku týkajúcom sa starostlivosti o daný výrobok. Nepoužívajte príliš veľa pracovného prostriedku.</p>	<p>2 kg (Perie 1,5 kg); - - (studená) - 60 °C</p> <p>- - - (Zastavené plákanie), 0 - 1200* ot/min</p> <p>⇒   Water +/Rinse + (Voda+/extra plákanie)</p>
<p> Sportswear (Športové oblečenie): Športové oblečenie a oblečenie na voľný čas vyrobené z mikrovlákn</p> <p>Upozornenia</p> <ul style="list-style-type: none"> ■ Bielizeň sa nesmie ošetrovať zmäkčovačom tkanín (avivážou). ■ Pred práním dôkladne vyčistite zásuvku na prací prostriedok (všetky zásuvky) na účel odstránenia zvyškov aviváže. 	<p>2 kg; - - (studená) - 40 °C</p> <p>- - - (Zastavené plákanie) , 0 - 800 ot/min</p> <p>⇒   Water +/Rinse + (Voda+/extra plákanie)</p>
<p>* maximálne otáčky pri odstreďovaní závisia od programu a modelu ** znížené naplnenie pre nastavenie Speed Perfect *** v závislosti od modelu</p>	

Program/typ bielizne / informácie	Nastavenia
Názov programu: Krátke vysvetlenie programu a uvedenie, pre ktoré tkaniny je vhodný.	max. naplnenie; teplota
	otáčky pri odstreďovaní*
	ďalšie nastavenia, ktoré môžu byť zvolené
Dark Wash (Tmavá bielizeň): Tmavé tkaniny z bavlny a tmavé tkaniny s jednoduchou starostlivosťou. Upozornenie: Tkaniny perie obrátené naruby.	3,5 kg; - - (studená) - 40 °C - - - (Zastavené plákanie), 0 - 1200* ot/min =☹ ☹, Water +/Rinse + (Voda+/extra plákanie)
Shirts/Business (Košeľe/blúzky): Nežehliteľné košeľe alebo blúzy z bavlny, ľanu, syntetických vlákien alebo zmiešaných tkanín Upozornenia ■ Košeľe/blúzy určené len na krátke odstreďovanie pri nastavení Ochrana proti pokrčeniu*** . Ak sú ešte príliš mokré, tak ich zaveste. → Samovyhladzovací efekt ■ Na pranie košeľ/blúz z hodvábu/jemnej tkaniny používajte program Delicates/Silk (Jemné tkaniny/hodváb) .	2 kg; - - (studená) - 60 °C - - - (Zastavené plákanie), 0 - 800 ot/min =☹ ☹, Water +/Rinse + (Voda+/extra plákanie)
AllergiaPlus: Náročné textilie vyrobené z bavlny alebo ľanu Upozornenie: Zvlášť vhodný na pranie položiek, ktoré musia byť hygienicky čisté, a to najmä s ohľadom na citlivú pokožku, vďaka dlhšiemu praciemu cyklu pri stanovenej teplote, vyššej hladine vody a pri dlhšom odstreďovaní.	6,5 kg; - - (studená) - 60 °C - - - (Zastavené plákanie), 0 - 1400* ot/min =☹ ☹, Water +/Rinse + (Voda+/extra plákanie)
* maximálne otáčky pri odstreďovaní závisia od programu a modelu ** znížené naplnenie pre nastavenie Speed Perfect *** v závislosti od modelu	







Tabuľka spotreby

Spotreba energie a vody, trvanie programu a zostatková vlhkosť pre hlavný prací program

(približné hodnoty)

Program	Naplnenie	Spotreba energie*	Spotreba vody*	Trvanie programu*
Cottons (Bavlna) 20 °C	7 kg	0,29 kWh	76 l	2 1/2 h
Cottons (Bavlna) 40 °C	7 kg	1,01 kWh	76 l	3 h
Cottons (Bavlna) 60 °C	7 kg	1,20 kWh	76 l	2 1/2 h
Cottons (Bavlna) 90 °C	7 kg	2,25 kWh	87 l	2 1/2 h
Easy-Care (Jednoduchá starostlivosť) 40 °C	4 kg	0,79 kWh	69 l	2 h
Mix (Zmiešané) 40 °C	4 kg	0,63 kWh	46 l	1 1/4 h
Delicate/Silk (Jemné tkaniny/Hodváb) 30 °C	2 kg	0,22 kWh	38 l	3/4 h
Wool (Vlna) 30 °C	2 kg	0,19 kWh	44 l	3/4 h









Program	Približné informácie o zostatkovej vlhkosti**		
	WAN28...	WAN24...	WAN20...
	Max. 1400 ot/min	Max. 1200 ot/min	Max. 1000 ot/min
 Cottons (Bavlna)	53 %	58 %	68 %
Easy-Care (Jednoduchá starostlivosť) 	40 %	40 %	40 %
Delicate/Silk (Jemné tkaniny/Hodváb) 	30 %	30 %	30 %
 Wool (Vlna)	45 %	45 %	45 %

* Hodnoty určené podľa normy STN EN 60456:2010. Sledované hodnoty sa môžu odchyľovať od uvedených hodnôt v závislosti od tlaku vody, tvrdosti vody a teploty prírodnej vody, teploty prostredia, typu, množstva a úrovne znečistenia bielizne, použitého pracieho prostriedku, výpadkov dodávky elektrickej energie a zvolených doplnkových funkcií.

** Informácie o zostatkovej vlhkosti sú stanovené na základe povolenej rýchlosti odstredovania daného programu a maximálneho naplnenia.

Programy na testovanie účinnosti pre bavlnené tkaniny

Nasledovné programy (štandardné programy označené symbolom ) sú vhodné na čistenie bežne znečistených bavlnených tkanín a sú najúčinnnejšie pri zohľadnení spotreby energie aj vody.

Štandardné programy pre bavlnu sú v súlade s (EÚ) Na-riadením č. 1015/2010	Naplnenie	Približné trvanie programu
 Cottons (Bavlna)  Eco +  **	7 kg	3 1/2 h
 Cottons (Bavlna)  Eco +  **	3,5 kg	3 1/2 h
 Cottons (Bavlna)  Eco +  **	3,5 kg	3 1/2 h

** Nastavenie programu na kontrolu spotreby a označenie energetickým štítkom vyhovujú smernici 2010/30/EÚ so studenou vodou (15 °C). Špecifikácia teploty programu je založená na teplote uvedenej na štítku týkajúcom sa starostlivosti o textílie. Skutočná teplota prania sa môže od uvedenej teploty programu líšiť z dôvodu úspory energie. Účinnosť prania zodpovedá výberu teploty.

Upozornenia

- Tento doplnkový list je súčasťou pokynov na prevádzku a montáž. Všetky dokumenty uchovajte na ďalšie použitie.
- Ďalšie dôležité informácie nájdete v pokynoch na prevádzku a montáž.

INFORMAČNÝ LIST

BSH domácí spotřebiče s.r.o., Radlická 350, 158 00 Praha 5

Obchodná značka BSH



Značka	BOSCH
Model	WAN24160BY
Kapacita v kg	7
Trieda energetickej účinnosti	A+++
Ekoznačka EU	—
Meraná ročná spotreba energie v kWh ¹⁾	157
Spotreba energie štandardného programu: bavlna 60°C plná náplň	0,85
bavlna 60°C polovičná náplň	0,69
bavlna 40°C polovičná náplň	0,51
Meraná spotreba energie vo vypnutom stave	0,12 W
Meraná spotreba energie v režime ponechania v zapnutom stave	0,5 W
Meraná ročná spotreba vody v l ²⁾	9020
Trieda účinnosti odstreďovania A (najlepšia) ... G (horšia)	B
Max. počet otáčok odstreďovania za min. bavlna 60°C	1200
Zostatková vlhkosť v %	55
Štandardné programy, ku ktorým sa vzťahujú informácie na štítku a informačnom liste ⁴⁾	bavlna 60°C bavlna 40°C
Trvanie štandardného programu: bavlna 60°C plná náplň	200
bavlna 60°C polovičná náplň	200
bavlna 40°C polovičná náplň	200
Trvanie režimu ponechania v zapnutom stave	—
Hlučnosť v dB (A) re 1 pW ³⁾ : pranie	54
odstreďovanie	74
Spotrebič určený na zabudovanie	nie

1) Spotreba energie v kWh za rok na základe 220 štandardných pracích cyklov s programami bavlna 60°C a 40°C s celou a polovičnou náplňou a spotreba v režimoch s nízkou spotrebou energie. Skutočná spotreba energie bude závisieť na tom, ako sa spotrebič používa.

2) Spotreba vody v l za rok na základe 220 štandardných pracích cyklov s programami bavlna 60°C a 40°C s celou a polovičnou náplňou a spotreba v režimoch s nízkou spotrebou energie. Skutočná spotreba vody bude závisieť na tom, ako sa spotrebič používa.

3) Úroveň emisií hluku šíreného vzduchom vyjadrená v dB (A) re 1 pW zaokrúhlená na najbližšie celé číslo počas fáz prania a odstreďovania pri štandardnom programe bavlna 60°C s plnou náplňou.

4) Tieto programy sú vhodné pre pranie bežne znečistenej bavlnenej bielizne a ide o najúčinnnejšie programy z hľadiska kombinovanej spotreby energie a vody.

Prípadné technické zmeny, tlačové chyby a odlišnosti vo vyobrazení sú vyhradené bez upozornenia.

Aktuálny návod nájdete na webových stránkach

www.bosch-home.com/sk

**BOSCH**

Stvorené pre život

Záručný list

firmy BSH domácí spotřebiče s.r.o.

2 rokyzáruka od výrobcu
na všetky spotřebičeDovozca: **BSH domácí spotřebiče s.r.o.**

Radlická 350

158 00 Praha 5

Výrobok:	Produktové číslo: E-Nr. Poradové číslo: FD
Dátum predaja, pečiatka, podpis	Dátum montáže, pečiatka, podpis

Predajca je povinný úplne a čitateľne vyplniť všetky požadované údaje v záručnom liste v deň predaja spotrebiča. Neoddeliteľnou súčasťou tohto záručného listu je daňový doklad o predaji výrobku.

Záručný list je dokladom práv spotrebiteľa v zmysle Občianskeho zákonníka. Je súčasťou výrobku s výrobným číslom uvedeným na prednej strane tohto záručného listu, zvlášť v prípadoch dlhších než zákonom daná záručná lehota je záručný list jedným z dokázateľných prostriedkov práv užívateľa. Je v záujme spotrebiteľa, aby si skontroloval správnosť a úplnosť všetkých uvedených údajov, ako i to, či dostal od predajcu záručný list so správnym označením pre uvedený druh výrobku.

Odporúča sa, aby výrobky montoval a uviedol do prevádzky autorizovaný servis, ktorý poskytuje záruku odbornej montáže, predvedenie a preskúšanie výrobku.

Montáž a inštalácia spotrebiča musí byť vykonaná v súlade s vyhláškou ÚBP SR č. 718/2002 Z. z. súvisiacich predpisov a noriem v platnom znení.

Pred montážou výrobku je nutné, aby boli splnené všetky podmienky pre pripojenie na inžinierske siete podľa platných noriem a podľa návodu na použitie.

Zápisy o uskutočnených opravách:

Dátum objed. opravy	Dátum dokončenia	Číslo oprav. listu	Stručný opis poruchy

Záručný list

firmy BSH domácí spotřebiče, s.r.o.

Dovozca: BSH domácí spotřebiče, s.r.o.
Radlická 350
158 00 Praha 5



BOSCH

Stvorené pre život

10 rokov

záruka na motor

Výrobok:	Údaje o predajcovi: Obchodné meno (meno a priezvisko*):
Výrobca:  BOSCH Stvorené pre život	Adresa firmy (bydlisko*):
Typ (E-Nr.):	
Výrobné číslo (FD):	IČ: DIC: Adresa firmy:
Dátum predaja:	Tel.:

*Len u fyzických osôb

Na motor vyššie uvedeného výrobku poskytuje výrobca **záručnú lehotu** v dĺžke trvania **10 rokov**.

Upozornenie: **Pri reklamácii motora** s predĺženou zárukou je potrebné predložiť nielen doklad o kúpe spotrebiča, **ale aj tento záručný list**, ktorý používateľa oprávňuje **na predĺženú záruku na motor v trvaní 10 rokov od dátumu zakúpenia**.

Zápisy o vykonaných opravách:

Dát. objed. opravy	Dátum dokončenia	Číslo oprav. listu	Stručný popis poruchy

NOVINKA: 10 rokov záruky na motor

A to nehovoríme len tak. To vám skutočne garantujeme. V prípade vybraných automatických práčok dokonca na obdobie nasledujúcich 10 rokov.

Záručný list na motor automatické práčky WAN24160BY

Popri všeobecnej záruke na spotrebiče poskytujeme teraz podľa ďalej uvedených podmienok tiež špeciálnu záruku na motor automatické práčky WAN24160BY kúpené od 1. 10. 2015. Zákonná zodpovednosť predajcu vyplývajúca z bežnej kúpnej zmluvy s koncovým zákazníkom tým zostáva nedotknutá:

1. Odstránime všetky poruchy motora EcoSilence Drive, ktoré boli preukázateľne spôsobené chybou materiálu a/alebo výrobnou chybou.
2. Záručná lehota predstavuje 10 rokov a začína plynúť dňom, keď spotrebič kúpil prvý koncový zákazník. Záruka musí byť v záručnej lehote uplatnená u niektorého z našich servisných partnerov (prípadne u predajcu). Predpokladom na uplatnenie záruky je predloženie originálneho dokladu o kúpe spotrebiča alebo záručného listu.
3. Záruku nemožno uplatniť, ak je porucha motora EcoSilence Drive spôsobená nevhodným používaním spotrebiča, používaním pre domácnosť neobvyklým, nedodržaním návodu na obsluhu alebo montážnych pokynov.
4. V prípade uznania garančného nároku bude motor EcoSilence Drive podľa uváženia servisného technika na mieste opravený alebo nahradený novým motorom. V rámci špeciálnej predĺženej záruky potom zaniká nárok na výmenu celého spotrebiča. Vymenené náhradné dielce sa stávajú majetkom spoločnosti BSH domáci spotrebiče s.r.o.
5. Garančná oprava motora EcoSilence Drive potom v rámci tejto špeciálnej záruky (po uplynutí zákonnej záruky) nespôsobuje plynutie novej záručnej lehoty ani jej predĺženie.
6. Ďalšie nároky, najmä na náhradu škôd vzniknutých mimo spotrebiča, sú vylúčená, ak takáto zodpovednosť nevyplýva priamo zo zákona.

Tieto záručné podmienky platia na motor EcoSilence Drive, ktorý je súčasťou vyššie uvedenej práčky, kúpené v Slovenskej republike.

BSH domáci spotrebiče s.r.o.
Radlická 350
158 00 Praha 5
Česká republika

Upozornenie pre predajcov

Predajca je povinný dať zákazníkovi platný doklad o predaji, kde bude uvedený dátum predaja a označenie spotrebiča, a súčasťou dokladu o kúpe tovaru je správne a úplne vyplnený záručný list v deň predaja výrobku. V prípade predpredajnej reklamácie je potrebné predložiť riadne vyplnený reklamačný protokol.

Záručné podmienky

- na výrobok sa poskytuje záručná lehota **24 mesiacov** odo dňa zakúpenia výrobku kupujúcim
- spotrebiteľ je oprávnený chybu vytknúť do šiestich mesiacov od jej zistenia, najneskôr však do uplynutia záručnej lehoty
- pri reklamácií je podmienkou predložiť platný daňový doklad o kúpe výrobku (napr. pokladničný blok, faktúru a pod.)
- ak je výrobok používaný na iný než výrobcom stanovený účel alebo je výrobok používaný v rámci predmetu obchodnej činnosti, poskytuje sa záručná lehota 6 mesiacov odo dňa zakúpenia, keďže spotrebiče sú určené výhradne na použitie v domácnosti
- za chybu výrobku sa nepovažuje jeho nadmerné opotrebovanie a z toho vyplývajúce absencie niektorých pôvodných vlastností, ktoré boli spôsobené napr. zanedbaním bežnej údržby, čistenia, nadmerným používaním výrobku
- záručná lehota neplynie počas obdobia, keď kupujúci nemôže užívať tovar pre jeho chyby, za ktoré zodpovedá predávajúci
- ak nebude zistená žiadna porucha, na ktorú sa vzťahuje bezplatná záručná oprava, alebo bude zistená porucha nezavinená výrobcom, hradí náklady spojené s vyslaním servisného technika osoba, ktorá uplatnila nárok na túto opravu
- záručné opravy vykonávajú autorizované servisné strediská podľa zoznamu uvedeného v tomto záručnom liste

Právo na bezplatnú opravu výrobku na náklady BSH domáci spotrebiče s.r.o., organizačná zložka Bratislava, zaniká, ak:

- je nečitateľný výrobný štítok alebo na výrobku chýba,
- údaje na doklade o predaji sa líšia od údajov uvedených na výrobnom štítku spotrebiča,
- výrobok bol namontovaný v rozpore s návodom na montáž, prípadne nebol dodržaný súlad s platnými STN alebo s návodom na obsluhu,
- výrobok bol neodborne namontovaný alebo nebol uvedený do prevádzky organizáciou oprávnenou v zmysle vyhlášky ÚBP SR č. 718/2002 Z. z., platí pre plynové spotrebiče a spotrebiče s elektrickým napájaním 400 V, ako i pre spotrebiče dodávané bez elektrického kábla, prípadne bez elektrickej koncovky,
- bola vykonaná konštruktívna zmena alebo zásah do výrobku neoprávnenou osobou,
- porucha na výrobku vznikla použitím neoriginálnych náhradných dielov alebo príslušenstva,
- ide o poškodenie: mechanické, nadmernou záťažou, v dôsledku vodného kameňa, neodborného zapojenia, živelnou pohromou, vonkajšími vplyvmi a pod.

Vyhlasenie o hygienickej neškodnosti výrobku

Všetky výrobky distribuované spoločnosťou BSH domáci spotrebiče s.r.o., organizačná zložka Bratislava, prichádzajúce do styku s potravinami **spĺňajú požiadavky** o hygienickej neškodnosti podľa **európskej normy EC 1935/2004**. Toto vyhlásenie sa vzťahuje na všetky výrobky prichádzajúce do styku s potravinami uvedené v aktuálnom cenníku BSH domáci spotrebiče s.r.o., organizačná zložka Bratislava.

Symbol uvedený na výrobku alebo jeho obale upozorňuje na to, že výrobok po skončení jeho životnosti nepatrí k bežnému domácejmu odpadu, ale ho treba odovzdať do špeciálnej zberne odpadu na recyklovanie elektrických alebo elektronických spotrebičov.

Vašou podporou správnej likvidácie pomáhate opäť získať cenné suroviny a chrániť tak životné prostredie. Ďalšie informácie o recyklovaní tohto výrobku získate na miestnom úrade, v zberni odpadu alebo v združení Envidom, ktoré zabezpečuje zber, prepravu, spracovanie, recykláciu a ekologické zneškodňovanie elektroodpadu v zmysle zákona.



Uistenie dovozcu o vydaní vyhlásenia o zhode

Vážený zákazník,

Podľa zákona č. 264/1999 Z. z. Vás uistujeme, že na všetky výrobky distribuované spoločnosťou BSH domáci spotrebiče s. r. o. našim obchodným partnerom, bolo vydané prehlásenie o zhode v zmysle zákona č. 264/1999 Z. z. a príslušných nariadení vlády. Toto uistenie dovozcu o vydaní prehlásenia o zhode sa vzťahuje na všetky výrobky vrátane plynových spotrebičov, ktoré sú obsiahnuté v aktuálnom cenníku firmy BSH domáci spotrebiče s. r. o.

Kontakt na servis domácich spotrebičov BOSCH

Dodávateľ:

BSH domácí spotřebiče s.r.o. – organizačná zložka Bratislava

BSH domácí spotřebiče s.r.o.
Radlická 350
158 00 Praha 5

Príjem opráv:

Tel.: +421 244 450 808
Email: **opravy@bshg.com**

Objednávky príslušenstva a náhradných dielov:

Tel.: +421 244 452 041
Email: **dily@bshg.com**

Zákaznícke poradenstvo:

Tel.: +421 244 452 041
Email: **bosch.spotrebice@bshg.com**

Aktuálne informácie o servise nájdete na internetových stránkach **www.bosch-home.com/sk**.

Tu máte možnosť si dojednať opravu pomocou online formulára.

