

guzzanti

**VINOTÉKA
VINOTÉKA
CHŁODZIARKA DO WINA
BORHŰTŐ
VINSKA VITRINA
WINE CHILLER**

GZ-25

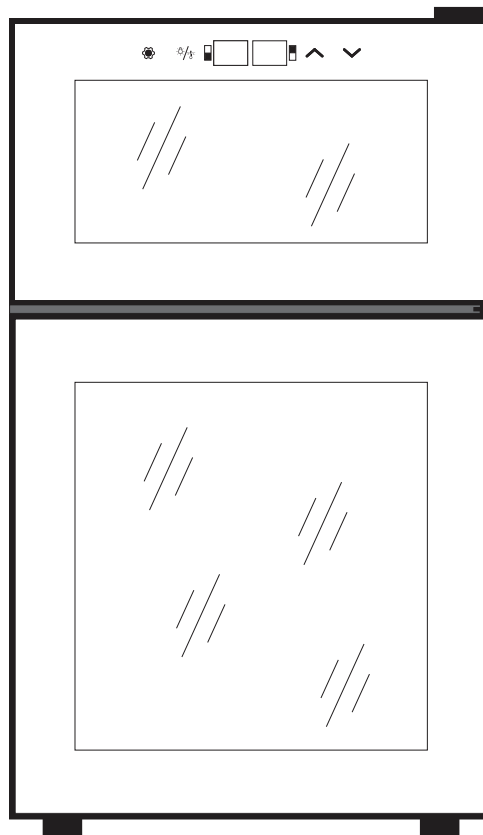

CZ

SK

PL

H

SI

EN

**Návod k obsluze
Návod na obsluhu
Instrukcja obsługi
Használati útmutató
Navodila za uporabo
Instruction manual**

JEDNOTLIVÉ ČÁSTI A FUNKCE

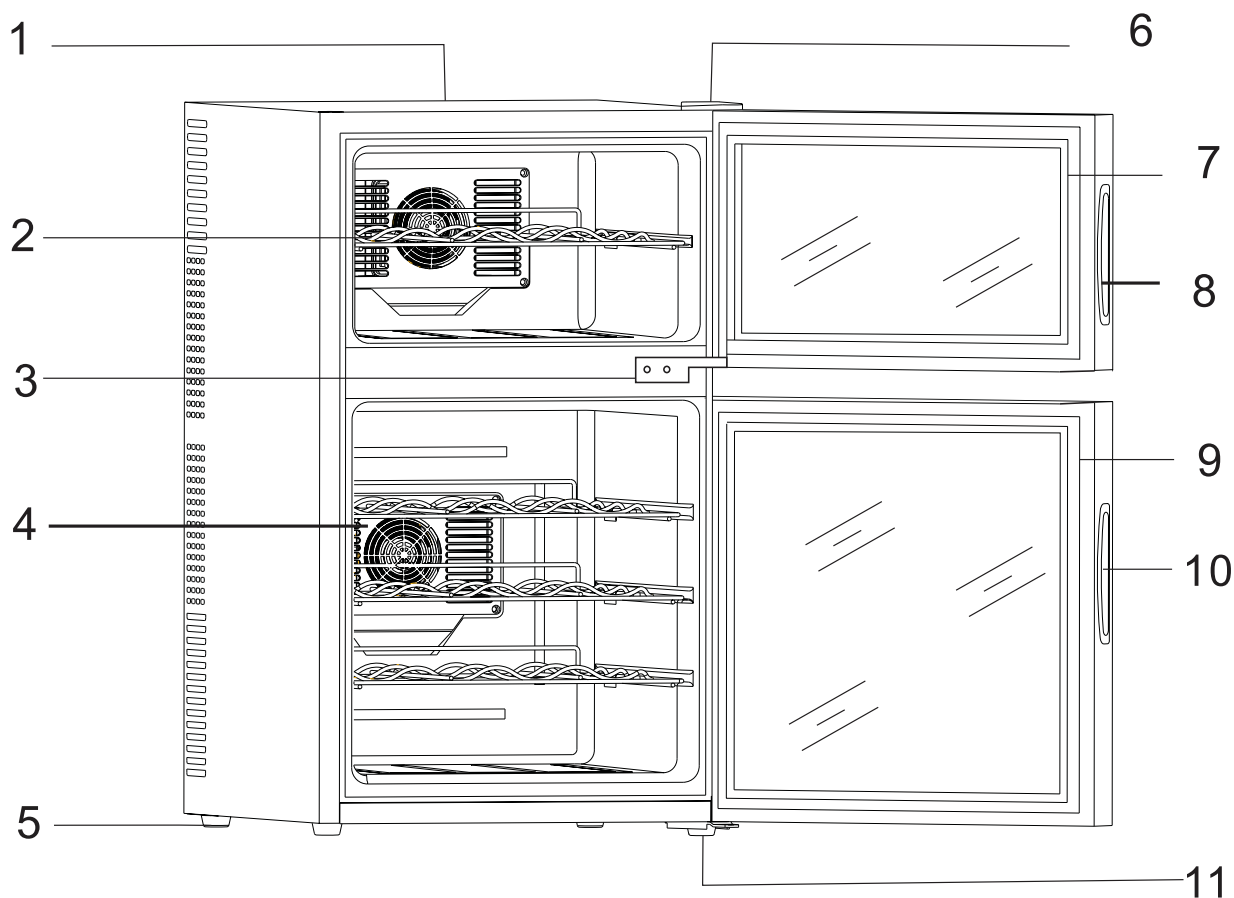

1. Plastový kryt
2. Polička vinotéky (Celkově 5)
3. Závěs dvířek
4. Kryt ventilátoru
5. Nastavitelné nožičky
6. Kryt horního závěsu dvířek
7. Těsnění horních dvířek
8. Madlo horních dvířek
9. Těsnění spodních dvířek
10. Madlo spodních dvířek
11. Spodní závěs dvířek

POZOR!



VYSOKÉ NAPĚTÍ

Nesnímejte kryty!

Uvnitř je vysoké napětí

DŮLEŽITÁ BEZPEČNOSTNÍ OPATŘENÍ

VAROVÁNÍ

K snížení nebezpečí vzniku požáru, úrazu elektrickým proudem nebo zranění při použití vašeho spotřebiče, dodržujte tyto základní předběžná opatření:

- Přečtěte si všechny instrukce před použitím vinotéky.
- **NEBEZPEČÍ nebo VAROVÁNÍ:** Nebezpečí uvěznění dětí ve spotřebiči.
Uvěznění a následné udušení dětí nejsou problémy minulosti. Vyhozené nebo nepoužívané spotřebiče jsou stále nebezpečné ... i když jsou „vložené v garáži pouze pár dní“.
- Dříve než vyhodíte vaši starou vinotéku: Sejměte dvířka. Nechte poličky na svém místě, aby se děti nemohly dostat dovnitř.
- Nikdy nedovolte dětem používat, hrát si, ani lézt dovnitř spotřebiče.
- Nikdy nečistěte části spotřebiče hořlavými kapalinami. Jejich výpary mohou způsobit nebezpečí požáru nebo explozi.
- Neskladujte ani nepoužívejte benzin ani žádné hořlavé látky a tekutiny v blízkosti tohoto nebo jiného spotřebiče. Jejich výpary mohou způsobit nebezpečí požáru nebo exploze.
- Neopravujte ani neměňte žádné části vinotéky ani se nepokoušejte o žádnou opravu, pokud není konkrétně doporučena v instrukcích týkajících se údržby nebo v uvedených pokynech týkajících se opravy. Pojistku nahraďte pojistkou stejného typu.

- Odložte si tyto instrukce -

INSTRUKCE TYKAJÍCÍ SE INSTALACE

Před použitím vaší vinotéky

- Odstraňte obaly z exteriéru a interiéru spotřebiče.
- Vyčistěte vnitřní prostor vlažnou vodou pomocí jemné tkaniny.

Instalace vinotéky

- Tato vinotéka je určena pouze pro samostatní postavení, což je vhodnější než vestavba.
- Postavte vinotéku na povrch, který je dostatečně silný na to, aby unesl její váhu při naplnění.
- Nechte 10 cm mezeru mezi zadní a bočními stěnami vinotéky, což umožňuje správnou cirkulaci vzduchu k chlazení.
- Umístěte vinotéku co nejdál od přímého slunečního záření a zdroje tepla (kamna, ohřívač, radiátor, apod.). Přímé sluneční záření může mít vliv na akrylový nátěr a tepelní zdroje mohou zvýšit spotřebu elektrické energie. Mimořádně nízké teploty okolí mohou také ovlivnit správnou činnost spotřebiče.
- Tato vinotéka používá technologii supravodičového chlazení (bez kompresoru) a není určena na umístění na teplých místech, jako jsou garáže, skladská nebo v exteriérech, neboť je vyvinutá pro provoz při maximální teplotě okolí pod 30°C.
- Vyhněte se umístění spotřebiče na vlhkém místě.
- Připojte vinotéku k samostatní, správně instalované uzemněné zásuvce. Za žádných okolností neodstraňujte třetí (uzemňovací) pól z přívodního kabelu. Jakékoliv dotazy týkající se napájení nebo uzemnění by měli být směřované na certifikovaného elektrikáře nebo autorizované servisní centrum.
- Po připojení vinotéky k síťové zásuvce nechte spotřebič vychladnout 2-3 hodiny, než vložíte jakékoliv položky do vnitřního prostoru.

Elektrické připojení

Varování

Nesprávné použití uzemněné přípojky může vést k vzniku nebezpečí úrazu elektrickým proudem. Pokud je přívodní kabel poškozený, vyměnit by ji mělo autorizované servisní centrum.

Tento spotřebič musí být správně uzemněný k zajištění vaší bezpečnosti. Přívodní kabel tohoto spotřebiče je vybavený zástrčkou se dvěma hroty, která se shoduje se standardními elektrickými zásuvkami pro minimalizaci možnosti úrazu elektrickým proudem.

Přívodní kabel by měl být zajištěný za spotřebičem a ne vystavená nebo volně viset, aby se zabránilo nepředvídatelnému poranění.

Tento spotřebič by měl být vždy připojený k své vlastní síťové zásuvce s napětím, které se shoduje s údaji uvedenými na typovém štítku spotřebiče. Díky tomu zajistíte nejlepší výkon a také zabráníte přetížení elektrického obvodu domácnosti, což by mohlo způsobit vznik požáru. Nikdy neodpojujte spotřebič tahem za přívodní kabel. Vždy pevně uchopte zástrčku a potáhněte přímo ze zásuvky. Všechny přívodní kabely, které jsou poškozené ihned opravte nebo vyměňte. Nepoužívejte kabel, který je prasklý nebo odřený po celé délce nebo na konci. Při přemisťování spotřebiče dejte pozor, abyste nepoškodili přívodní kabel.

Zobrazení elektroinstalace

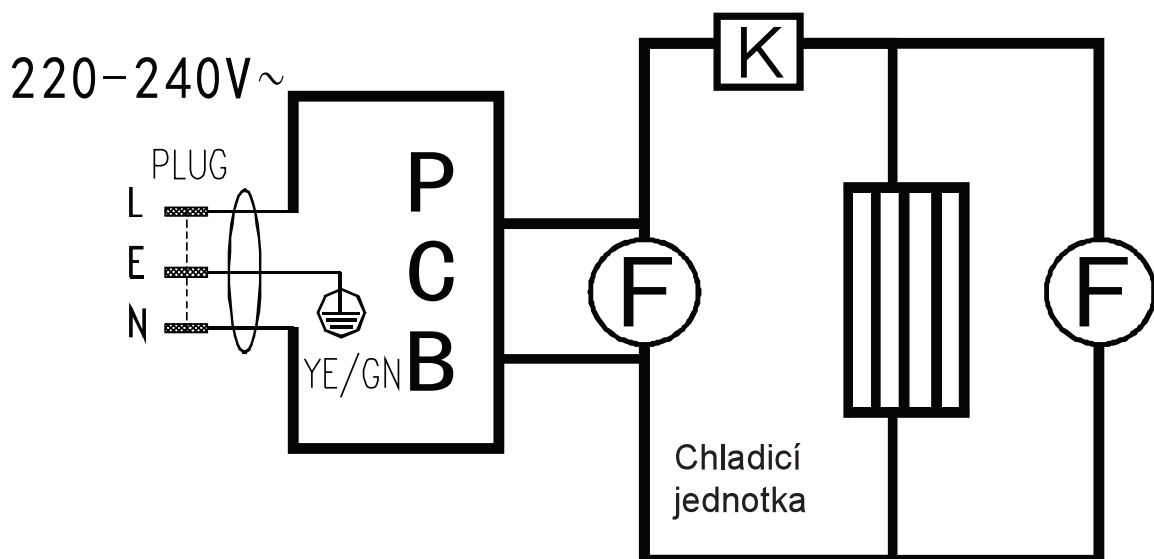

POUŽÍVÁNÍ CHLADNIČKY NA VÍNO

Chladničku na víno doporučujeme instalovat na místě, kde se okolní teplota pohybuje v rozmezí mezi 23 a 26 °C. Pokud by se okolní teplota nacházela nad nebo pod doporučenou teplotou, mohlo by to mít nežádoucí vliv na výkon zařízení. Pokud byste například zařízení umístili do prostředí s extrémně nízkými nebo vysokými teplotami, mohlo by docházet k fluktuacím teplot uvnitř zařízení. Je možné, že by se nepodařilo dosáhnout požadovaného rozsahu.











Rozsah teplot chladničky na víno

Horní zóna Rozsah teplot	8 – 18 °C
Spodní zóna Rozsah teplot	12 – 18 °C

Ovládací panel



Ovládání teploty

- Jedním stisknutím tlačítka  můžete zapnout nebo vypnout vnitřní osvětlení zařízení. Osvětlení se automaticky vypne, pokud zůstane rozsvícené po dobu 10 minut. Když tlačítko  znovu stisknete, osvětlení se opět zapne.
 - Stisknutím a podržením tlačítka  na dobu 2 sekund můžete přepínat jednotku, ve které se teplota zobrazuje, mezi stupni Celsia a Fahrenheita.
- Chladnička na víno je vybavena „automatickým“ zámek ovládacího panelu, který se aktivuje 20 sekund po posledním stisknutí nějakého tlačítka. Ovládací panel odemknete stisknutím tlačítka  na dobu 2 sekund. Ozve se „PÍPNUTÍ“, které vás upozorní, že je ovládání opět aktivní.
 - Jedním stisknutím tlačítka  můžete nastavit teplotu horní zóny. Dvojitým stisknutím tlačítka  můžete nastavit teplotu spodní zóny.
 - Stisknutím tlačítka  nebo  na ovládacím panelu můžete nastavit teplotu podle potřeby. Jedním stisknutím tlačítka  se požadovaná teplota o 1 °C zvýší, jedním stisknutím tlačítka  se teplota o 1 °C sníží.



Poznámka

- Při prvním použití chladničky na víno nebo při spuštění chladničky na víno po době delší nečinnosti může být mezi nastavenou teplotou a teplotou uvedenou na LED displeji odchylka ve výši několika stupňů. To je normální, je to způsobeno delší dobou aktivace. Jakmile bude chladnička na víno spuštěná několik hodin, bude vše opět normální.

Kapacita skladování

Vinotéka: Můžete vložit do vinotéky 24 standardní láhví. Mnoho láhví se může odlišovat velikostí a rozměry. Takže aktuální počet láhví, které lze skladovat, se může lišit. Kapacity láhví jsou přibližné maxima při skladování klasických Bordeaux 750ml láhví a zahrnují skladování většího objemu.

Vnitřní osvětlení

Vnitřní osvětlení můžete zapnout nebo vypnout stisknutím tlačítka označeného symbolem „Světla“ . Osvětlení zhasne automaticky, pokud zůstane zapnuté na 10 minut. Opět budete muset stisknout tlačítka označené symbolem „Světla“  a osvětlení se zapne.

PÉČE A ÚDRŽBA

Čištění vaší vinotéky

- ODPOJTE vinotéku a vyjměte všechny položky včetně poliček.
- Vnitřní prostor umyjte teplou vodou a jedlou sodou. Tento roztok by měl obsahovat přibližně 2 polévkové lžíce jedlé sody v 1 litru vody.
- Poličky umyjte jemným mycím roztokem.
- Zbytky vody utřete hubkou při čištění oblasti ovládacích prvků, nebo jakýchkoliv elektrických částí.
- Vnější skříňku spotřebiče umyjte teplou vodou s jemným mycím prostředkem. Dobře opláchněte a vysušte jemnou tkaninou.

UPOZORNĚNÍ

Neodpojte-li vinotéku od elektrické sítě, může dojít k zasažení elektrickým proudem.

Výpadek dodávky elektrické energie

- Většina výpadků dodávky elektrické energie je odstraněná v průběhu několik hodin a nemělo by to ovlivnit teplotu ve spotřebiči, pokud minimalizujete počet otevření dvířek spotřebiče. Pokud je výpadek elektrické sítě delší, budete muset udělat určité kroky pro ochranu obsahu.

Přemístování vinotéky

- Vyndejte všechny láhve.
- Bezpečně připevněte volné díly (poličky) uvnitř spotřebiče.
- Zajistěte zavřená dvířka.
- Chraňte vnější stranu spotřebiče příkrývkou nebo podobnou položkou.



Tipy pro úsporu energie

- Vinotéka by měla být umístěná na nejchladnějším místě místnosti, co nejdál od spotřebičů vytvářejících teplo a mimo přímé sluneční záření.
- Jednou z vlastností supravodičové jednotky je délka času, potřebného na kompenzaci teploty při častém otvírání a zavírání dvířek. Může být nutné počkat, dokud se teplota vrátí na předchozí úroveň při delším otevření dvířek. Jde o běžný jev u tohoto typu zařízení.

POTÍŽE S VINOTÉKOU?

Většinu běžných potíží s vinotékou můžete vyřešit snadno a ušetříte s tím spojené náklady s možnými servisními zásahy. Vyzkoušejte níže uvedená doporučení dříve, než zavoláte servis.

ODSTRANĚNÍ MOŽNÝCH PROBLÉMU

PROBLÉM	MOŽNÁ PŘÍČINA
Vinotéka nefunguje.	Není připojená k síťové zásuvce. Vypnul se jistič nebo se vypálila pojistka.
Ovládací panel je zablokovaný.	Stiskněte najednou tlačítka  a  na 3 sekundy k odemčení ovládacího panelu. Počkejte dokud neuslyšíte pípnutí.
Spotřebič není dostatečně vychlazený.	Zkontrolujte nastavení ovladače teploty. Vnější prostředí může vyžadovat vyšší nastavení. Časté otvírání dvířek. Dvířka nejsou zcela zavřená. Těsnění dvířek netěsní správně. Spotřebič nemá dostatečný volný prostor kolem. Nestandardní napětí.
Osvětlení nefunguje.	Není připojená k elektrické síti. Spustil se jistič nebo se vypálila pojistka. Tlačítko osvětlení je vypnuté.
Vibrace.	Ujistěte se, zda je vinotéka ve vodorovné poloze.
Dvířka se nezavírají správně.	Vinotéka není ve vodorovné poloze. Dvířka nejsou správně instalovaná. Těsnění dvířek je znečištěné. Poličky jsou povytažené.

ZÁRUČNÍ PODMÍNKY

Záruka na tento spotřebič představuje 24 měsíců od data zakoupení. Nárok na záruku je možné uplatnit pouze po předložení originálu dokladu o zakoupení výrobku (paragon, faktura) s typovým označením výrobku, datem prodeje a čitelným razítkem prodejce. Záruka zahrnuje výměnu nebo opravu částí spotřebiče, které se poškodí z důvodu poruch ve výrobě spotřebiče. Po uplynutí záruční doby bude spotřebič opraven za poplatek. Výrobce neodpovídá za poškození nebo úrazy osob, zvířat z důvodu nesprávného použití spotřebiče a nedodržení pokynů v návodu k použití. Výrobek je určen výhradně jako domácí spotřebič pro použití v domácnosti. Smluvní záruka je 6 měsíců, pokud je kupující podnikatel - fyzická osoba a spotřebič kupuje pro podnikatelskou činnost nebo komerční využití (§ 429 Obchodního zákoníku). Záruka se snižuje dle § 619 odst. 2 občanského zákoníku na 6 měsíců pro: žárovky, baterie, křemíkové a halogenové trubice.

Záruka se nevztahuje

- jakékoliv mechanické poškození výrobku nebo jeho části
- na vady způsobené nevhodným zacházením nebo umístěním.
- je-li zařízení obsluhováno v rozporu s návodem, případně zásahem neoprávněné osoby.
- nesprávně používán, skladován nebo přenášen.
- na záruku 24 měsíců se nevztahují opravy, například: výměna žárovky, trubice, čištění a odvápnování kávovarů, žehliček, zvlhčovačů, atd. Zde bude účtováno servisem za smluvní cenu.
- pokud nebude při kontrole přístroje zjištěna žádná závada nebo nebudou splněny záruční podmínky, uhradí režijní náklady spojené s kontrolou nebo opravou výrobku kupující.
- zákazník ztrácí záruku při používání výrobků k profesionální či jiné výdělečné činnosti v provozovnách.
- závada byla způsobena vnějšími a živelnými podmínkami (např. poruchami v elektrické síti nebo bytové instalaci)
- záruka se netýká poškození vnějšího vzhledu nebo jiných, které nebrání standardní obsluze.

Pokud zboží při uplatňování vady ze strany spotřebitele bude zasíláno poštou nebo přepravní službou musí být zabaleno v obalu vhodném pro přepravu tak, aby se zabránilo poškození výrobku.

Zodpovědný zástupce za servis pro ČR na značky: ARDES, Guzzanti, Scarlett, Luxell, Graef

ČERTES spol. s r.o.

Donínská 83

463 34 Hrádek nad Nisou

Tel./fax 482771487 - příjem oprav- servis.

Tel./fax 482718718 - náhradní díly

Mobil: 721018073, 731521116, 608719174

Pracovní doba 8 - 16,30

www: certes.info, e-mail: certes@certes.info



Záruční list

Tento oddíl vyplňte prosím hůlkovým písmem a přiložte k výrobku.

Odesílatel:

Příjmení/jméno:

Stát/PSC/obec/ulice:

Telefonní číslo:

Číslo/označení (zbožní) položky:

Datum/místo prodeje:

Popis závady:

.....

Datum/podpis:

Záruka se nevztahuje.

Zašlete prosím neopravený výrobek za cenu poštovního zpět.

Sdělte mi, kolik budou činit náklady. Opravte výrobek za úhradu.

Informace pro uživatele k likvidaci elektrických a elektronických zařízení (domácnosti)

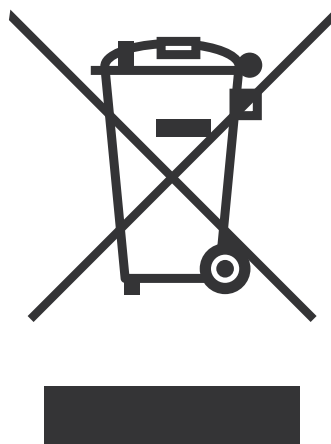

Tento symbol na produktech anebo v průvodních dokumentech znamená, že použité elektrické a elektronické výrobky nesmí být přidány do běžného komunálního odpadu.

Ke správné likvidaci, obnově a recyklaci doručte tyto výrobky na určená sběrná místa, kde budou přijata zdarma. Alternativně v některých zemích můžete vrátit své výrobky místnímu prodejci při koupi ekvivalentního nového produktu.

Správnou likvidací tohoto produktu pomůžete zachovat cenné přírodní zdroje a napomáháte prevenci potenciálních negativních dopadů na životní prostředí a lidské zdraví, což by mohly být důsledky nesprávné likvidace odpadů. Další podrobnosti si vyžádejte od místního úřadu nebo nejbližšího sběrného místa.

Při nesprávné likvidaci tohoto druhu odpadu mohou být v souladu s národními předpisy uděleny pokuty.

Pro podnikové uživatele v zemích Evropské unie

Chcete-li likvidovat elektrická a elektronická zařízení, vyžádejte si potřebné informace od svého prodejce nebo dodavatele.

Informace k likvidaci v ostatních zemích mimo Evropskou unii

Tento symbol je platný jen v Evropské unii.

Chcete-li tento výrobek zlikvidovat, vyžádejte si potřebné informace o správném způsobu likvidace od místních úřadů nebo od svého prodejce.

Dovozce:

PRIVEST s.r.o.

Na Zlatnici 301/2

Praha 4, PSČ 147 00

www: www.privest.cz

Email: info@privest.cz

Telefon: (+420) 241 410 819

Pred použitím si prosím prečítajte a dodržiavajte bezpečnostné predpisy a prevádzkové pokyny.

JEDNOTLIVÉ ČASTI A FUNKCIE

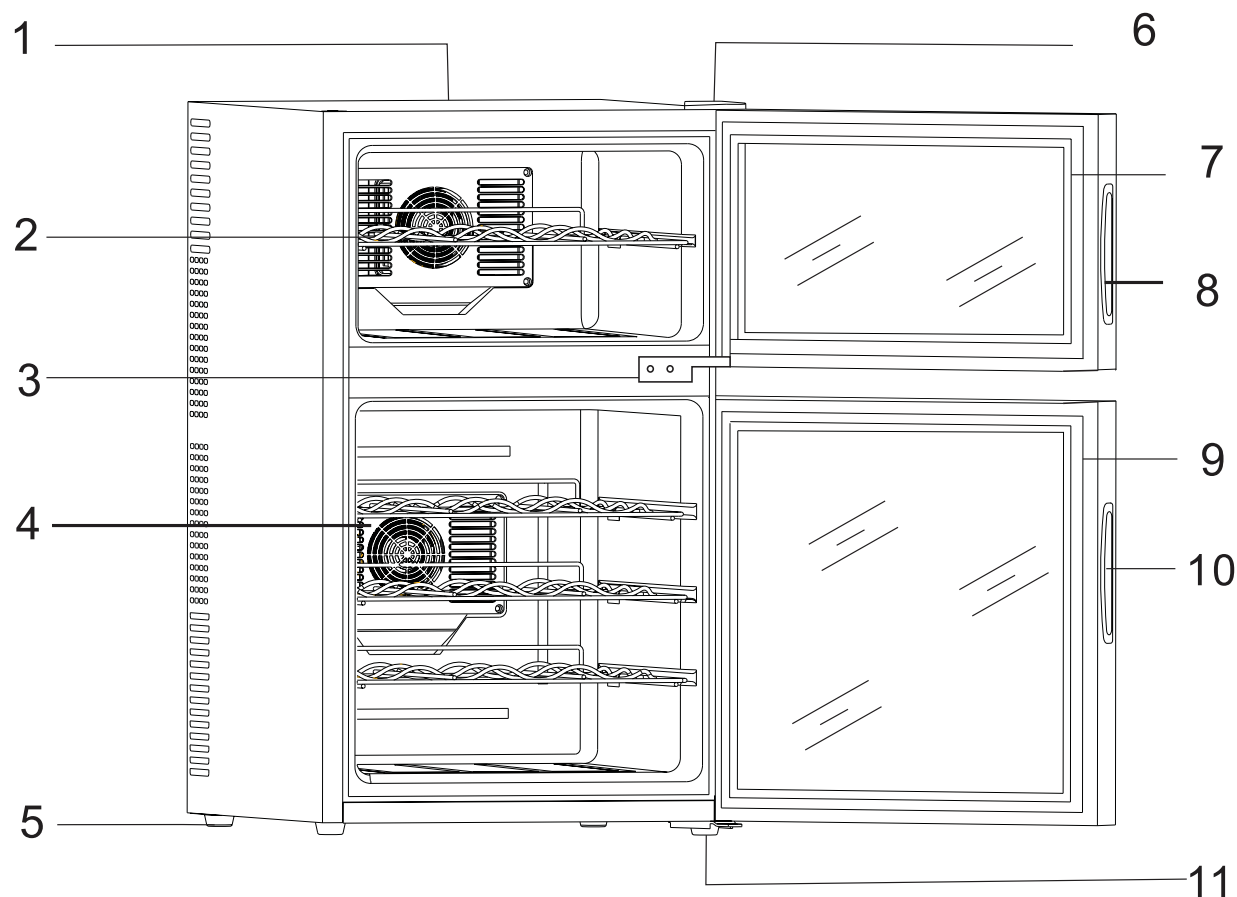

1. Plastový kryt
2. Polička vinotéky (Celkovo 5)
3. Záves dverok
4. Kryt ventilátora
5. Nastaviteľné nožičky
6. Kryt horného závesu dverok
7. Tesnenie horných dverok
8. Rukoväť horných dverok
9. Tesnenie spodných dverok
10. Rukoväť spodných dverok
11. Spodný záves dverok

POZOR!



VYSOKÉ NAPÄTIE

Nesnímajte kryty!

Vo vnútri je vysoké napätie!

DÔLEŽITÉ BEZPEČNOSTNÉ UPOZORNENIA

VAROVANIE

Pre zníženie nebezpečenstva vzniku požiaru, úrazu elektrickým prúdom alebo zranenia pri použití vášho spotrebiča dodržiavajte tieto základné predbežné opatrenia:

- Prečítajte si všetky pokyny pred použitím vinotéky.
- **NEBEZPEČENSTVO alebo VAROVANIE:** Nebezpečenstvo uväznenia detí v spotrebiči. Uväznenie a následné udusenie detí nie sú problémy minulosti. Vyhodené alebo nepoužívané spotrebiče sú stále nebezpečné ... aj keď sú „vložené v garáži len pár dní“.
- Skôr ako vyhodíte vašu starú vinotéku: Zložte dvierka. Nechajte poličky na svojom mieste, aby sa deti nemohli dostať dovnútra.
- Nikdy nedovoľte deťom používať, hrať sa, ani liezť dovnútra spotrebiča.
- Nikdy nečistite časti spotrebiča horľavými kvapalinami. Ich výpary môžu spôsobiť nebezpečenstvo požiaru alebo explóziu.
- Neskladujte ani nepoužívajte benzín ani žiadne horľavé látky a tekutiny v blízkosti tohto alebo iného spotrebiča. Ich výpary môžu spôsobiť nebezpečenstvo požiaru alebo explózie.
- Neopravujte ani nemeňte žiadne časti vinotéky ani sa nepokúšajte o žiadnu opravu, ak nie je konkrétne odporúčaná v pokynoch týkajúcich sa údržby alebo v uvedených pokynoch túkajúcich sa opravy. Poistku nahraďte poistkou rovnakého typu.

- Odložte si tieto pokyny -

POKYNY TÝKAJÚCE SA INŠTALÁCIE

Pred použitím vašej vinotéky

- Odstráňte obaly z exteriéru a interiéru spotrebiča.
- Vyčistite vnútorný priestor vlažnou vodou pomocou jemnej tkaniny.

Inštalácia vinotéky

- Táto vinotéka je určená len pre samostatné postavenie, čo je vhodnejšie ako zabudovanie.
- Postavte vinotéku na povrch, ktorý je dostatočne silný na to, aby uniesol jej váhu pri naplnení.
- Nechajte 10 cm medzeru medzi zadnou a bočnými stenami vinotéky, čo umožňuje správnu cirkuláciu vzduchu pre chladenie.
- Umiestnite vinotéku čo najďalej od oriamého slnečného žiarenia a zdroja tepla (pec, ohrievač, radiátor, atď.). Priame slnečné žiarenie môže mať vplyv na akrylový náter a tepelné zdroje môžu zvýšiť spotrebu elektrickej energie. Mimoriadne nízke teploty okolia môžu taktiež ovplyvniť správnu činnosť spotrebiča.
- Táto vinotéka používa technológiu supravodičového chladenia (bez kompresora) a nie je určená na umiestnenie na teplých miestach, ako sú garáže, sklady alebo v exteriéroch, pretože je vyvinutá pre prevádzku pri maximálnej teplote okolia pod 30°C.
- Vyhnite sa umiestneniu spotrebiča na vlhkom mieste.
- Pripojte vinotéku k samostatnej, správne inštalovanej uzemnenej zásuvke. Za žiadnych okolností neodstraňujte tretí (uzemňovací) pól z napájacieho kábla. Akékoľvek otázky týkajúce sa napájania alebo uzemnenia by mali byť smerované na certifikovaného elektrikára alebo autorizované servisné centrum.
- Po pripojení vinotéky k sieťovej zásuvke nechajte spotrebič vychladnúť 2-3 hodiny, kým vložíte akékoľvek položky do vnútorného priestoru.

Elektrické pripojenie

Varovanie

Nesprávne použitie uzemnenej prípojky môže viesť k vzniku nebezpečenstva úrazu elektrickým prúdom. Ak je napájací kábel poškodený, vymeniť by ho malo len autorizované servisné centrum.

Tento spotrebič musí byť správne uzemnený pre zaistenie vašej bezpečnosti. Napájací kábel tohto spotrebiča je vybavený zástrčkou s dvoma hrotmi, ktorá sa zhoduje so štandardnými zásuvkami pre minimalizáciu možnosti úrazu elektrickým prúdom.

Napájací kábel by mal byť zaistený za spotrebičom a nie vystavený alebo voľne visieť, aby sa zabránilo nepredvídateľnému poraneniu.

Tento spotrebič by mal byť vždy pripojený k svojej vlastnej sieťovej zásuvke s napätím, ktoré sa zhoduje s údajmi uvedenými na typovom štítku spotrebiča. Vďaka tomu zaistíte najlepší výkon a taktiež zabránite preťaženiu elektrického obvodu domácnosti, čo by mohlo spôsobiť vznik požiaru. Nikdy neodpájajte spotrebič ťahaním za napájací kábel. Vždy pevne uchopíte zástrčku a potiahnite priamo zo zásuvky. Všetky napájacie káble, ktoré sú poškodené, ihneď opravte alebo vymeňte. Nepoužívajte kábel, ktorý je prasknutý alebo odretý po celej dĺžke alebo na konci. Pri premiestňovaní spotrebiča dajte pozor, aby ste nepoškodili napájací kábel.

Zobrazenie elektroinštalácie

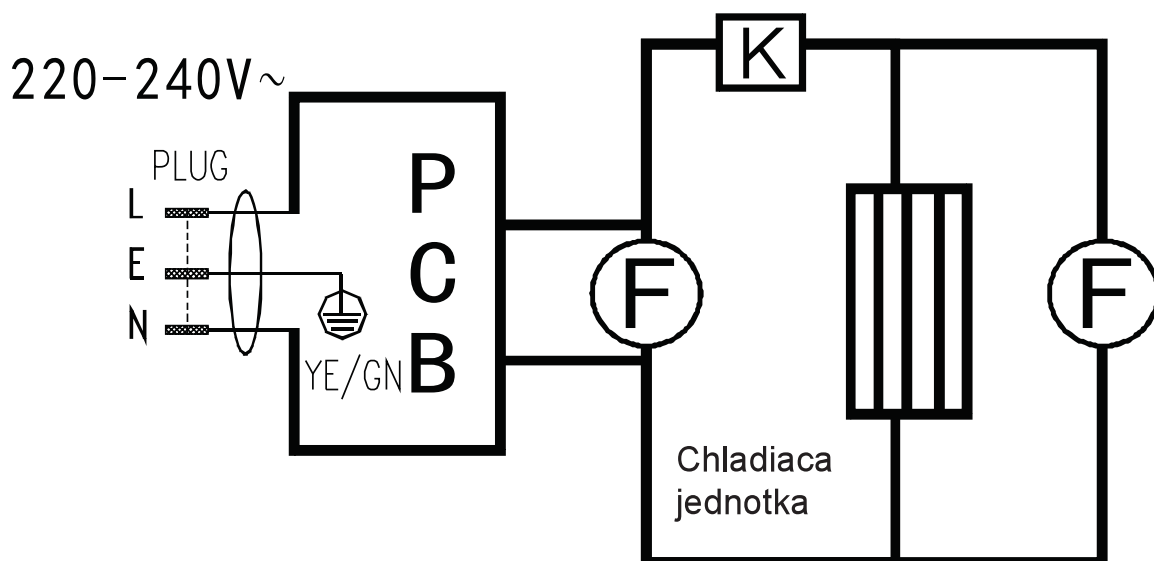

POUŽÍVANIE CHLADNIČKY NA VÍNO

Chladničku na víno odporúčame inštalovať na mieste, kde sa okolitá teplota pohybuje v rozmedzí medzi 23 a 26 °C. Ak by sa okolitá teplota nachádzala nad alebo pod odporúčanou teplotou, mohlo by to mať nežiaduci vplyv na výkon zariadenia. Ak by ste napríklad zariadenie umiestnili do prostredia s extrémne nízkymi alebo vysokými teplotami, mohlo by dochádzať k fluktuáciám teplôt v zariadení. Je možné, že by sa nepodarilo dosiahnuť požadovaný rozsah.

Rozsah teplôt chladničky na víno

Horná zóna Rozsah teplôt	8 – 18 °C
Dolná zóna Rozsah teplôt	12 – 18 °C

Ovládací panel



Ovládanie teploty

- Jedným stlačením tlačidla môžete zapnúť alebo vypnúť vnútorné osvetlenie zariadenia. Osvetlenie sa automaticky vypne, ak zostane rozsvietené 10 minút. Keď tlačidlo opäť stlačíte, osvetlenie sa opäť zapne.
 - Stlačením a podržaním tlačidla na 2 sekundy môžete prepínať jednotku, v ktorej sa teplota zobrazuje, medzi stupňami Celzia a Fahrenheita.
- Chladnička na víno je vybavená „automatickou“ zámkou ovládacieho panela, ktorý sa aktivuje 20 sekúnd po poslednom stlačení nejakého tlačidla. Ovládací panel odomknete stlačením tlačidla na 2 sekundy. Ozve sa „PÍPNUTIE“, ktoré vás upozorní, že je ovládanie opäť aktívne.
 - Jedným stlačením tlačidla môžete nastaviť teplotu hornej zóny. Dvojitým stlačením tlačidla môžete nastaviť teplotu dolnej zóny.
 - Stlačením tlačidla alebo na ovládacom paneli môžete nastaviť teplotu podľa potreby. Jedným stlačením tlačidla sa požadovaná teplota o 1 °C zvýši, jedným stlačením tlačidla sa teplota o 1 °C zníži.



Poznámka

- Pri prvom použití chladničky na víno alebo pri spustení chladničky na víno po dlhšej nečinnosti môže byť medzi nastavenou teplotou a teplotou uvedenou na LED displeji odchýlka niekoľkých stupňov. To je normálne, je to spôsobené dlhšou dobou aktivácie. Keď bude chladnička na víno spustená niekoľko hodín, bude všetko opäť normálne.

Kapacita skladovania

Vinotéka: Môžete vložiť do vinotéky 24 štandardných fliaš. Mnoho fliaš sa môže odlišovať veľkosťou a rozmermi. Takže aktuálny počet fliaš, ktoré je možné skladovať, sa môže odlišovať. Kapacity fliaš sú približné maximá pri skladovaní klasických Bordeaux 750ml fliaš a zahŕňajú skladovanie väčšieho objemu.

Vnútorne osvetlenie

Vnútorne osvetlenie môžete zapnúť alebo vypnúť stlačením tlačidla označeného symbolom „Svetla“ . Osvetlenie zhasne automaticky, ak zostane zapnuté na 10 minút. Opäť budete musieť stlačiť tlačidlo označené symbolom „Svetla“  a osvetlenie sa zapne.

ÚDRŽBA

Čistenie vašej vinotéky

- ODPOJTE vinotéku a vyberte všetky položky vrátane poličiek.
- Vnútorný priestor umyte teplou vodou a jedlou sódou. Tento roztok by mal obsahovať približne 2 polievkové lyžice jedlej sódy v 1 litre vody.
- Poličky umyte jemným čistiacim roztokom.
- Zvyšky vody utrite špongiou pri čistení oblasti ovládacích prvkov, alebo akýchkoľvek elektrických častí.
- Vonkajšiu skrinku spotrebiča umyte teplou vodou s jemným čistiacim prostriedkom. Dobře opláchnite a vysušte jemnou tkaninou.

UPOZORNENIE

Ak neodpojíte vinotéku od elektrickej siete, môže dôjsť k zasiahnutiu elektrickým prúdom.

Výpadok dodávky elektrickej energie

- Väčšina výpadkov dodávky elektrickej energie je odstránená v priebehu niekoľkých hodín a nemalo by to ovplyvniť teplotu v spotrebiči, ak minimalizujete počet otvorení dvierok spotrebiča. Ak je výpadok elektrickej siete dlhší, budete musieť urobiť určité kroky pre ochranu obsahu.

Premiestňovanie vinotéky

- Vyberte všetky fľaše.
- Bezpečne pripevnite voľné diely (poličky) v spotrebiči.
- Zaisťte zatvorené dvierka.
- Chráňte vonkajšiu stranu spotrebiča prikrývkou alebo podobnou položkou.



Tipy pre úsporu energie

- Vinotéka by mala byť umiestnená na najchladnejšom mieste miestnosti, čo najďalej od spotrebičov vytvárajúcich teplo a mimo priame slnečné žiarenie.
- Jednou z vlastností supravodičovej jednotky je dĺžka času, potrebného na kompenzáciu teploty pri častom otváraní a zatváraní dvierok. Môže byť nutné počkať, kým sa teplota vráti na predchádzajúcu úroveň pri dlhšom otvorení dvierok. Ide o bežný jav pri tomto type zariadenia.

PROBLÉMY S VINOTÉKOU?

Väčšinu bežných problémov v vinotéku môžete vyriešiť jednoducho a ušetríte s tým spojené náklady s možnými servisnými zásahmi. Vyskúšajte nižšie uvedené odporúčania skôr, ako zavoláte servis.

ODSTRÁNENIE MOŽNÝCH PROBLÉMOV

PROBLÉM	MOŽNÁ PRÍČINA
Vinotéka nefunguje.	Nie je pripojená k sieťovej zásuvke. Vypol sa istič alebo sa vypálila poistka.
Ovládací panel je zablokovaný.	Stlačte súčasne tlačidlo  a  na 3 sekundy pre odomknutie ovládacieho panela. Počkajte, kým nebudete počuť pípnutie.
Spotrebič nie je dostatočne vychladený.	Skontrolujte nastavenie ovládača teploty. Vonkajšie prostredie môže vyžadovať vyššie nastavenie. Časté otváranie dvierok. Dvierka nie sú úplne zatvorené. Tesnenie dvierok netesní správne. Spotrebič nemá dostatočný voľný priestor. Neštandardné napätie.
Osvetlenie nefunguje.	Nie je pripojená k elektrickej sieti. Spustil sa istič alebo sa vypálila poistka. Tlačidlo osvetlenia je vypnuté.
Vibrácie.	Uistite sa, či je vinotéka vo vodorovnej polohe.
Dvierka sa nezatvárajú správne.	Vinotéka nie je vo vodorovnej polohe. Dvierka nie sú správne inštalované. Tesnenie dvierok je znečistené. Poličky sú povytiahnuté.

ZÁRUČNÉ PODMIENKY

Záruka na tento spotrebič predstavuje 24 mesiacov od dátumu zakúpenia. Nárok na záruku je možné uplatniť len po predložení originálu dokladu o zakúpení výrobku (paragón, faktúra) s typovým označením výrobku, dátumom predaja a čitateľnou pečiatkou predajcu. Záruka zahŕňa výmenu alebo opravu častí spotrebiča, ktoré sa poškodia z dôvodu porúch vo výrobe spotrebiča. Po uplynutí záručnej doby bude spotrebič opravený za poplatok. Výrobca nezodpovedá za poškodenia alebo úrazy osôb, zvierat z dôvodu nesprávneho použitia spotrebiča a nedodržania pokynov v návode na obsluhu. Výrobok je určený výhradne ako domáci spotrebič pre použitie v domácnosti. Zmluvná záruka je 6 mesiacov, ak je kupujúci podnikateľ - fyzická osoba a spotrebič kupuje pre podnikateľskú činnosť alebo komerčné využitie. Záruka sa znižuje podľa občianskeho zákonníka na 6 mesiacov pre: žiarovky, batérie, kremíkové a halogénové trubice.

Záruka sa nevzťahuje na

- akékoľvek mechanické poškodenie výrobku alebo jeho časti
- na chyby spôsobené nevhodným zaobchádzaním alebo umiestnením.
- ak je zariadenie obsluhované v rozpore s návodom, prípadne zásahom neoprávnenej osoby.
- nesprávne používaný, skladovaný alebo prenášaný.
- na záruku 24 mesiacov sa nevzťahujú opravy, napríklad: výmena žiarovky, trubice, čistenie a odvápnovanie kávovarov, žehličiek, zvlhčovačov, atď. Tu bude účtované servisom za zmluvnú cenu.
- ak nebude pri kontrole zariadenia zistená žiadna porucha alebo nebudú splnené záručné podmienky, uhradí režijné náklady spojené s kontrolou alebo opravou výrobku kupujúci.
- zákazník stráca záruku pri používaní výrobkov na profesionálnej alebo inej zárobkovej činnosti v prevádzkach.
- porucha bola spôsobená vonkajšími a živelnými podmienkami (napr. poruchami v elektrickej sieti alebo bytovej inštalácii).
- záruka sa netýka poškodenia vonkajšieho vzhľadu alebo iných, ktoré nebránia štandardnej obsluhu.

Ak tovar pri uplatňovaní poruchy zo strany spotrebiteľa bude zasielaný poštou alebo prepravnou službou, musí byť zabalený v obale vhodnom pre prepravu tak, aby sa zabránilo poškodeniu výrobku.

Zodpovedný zástupca za servis pre SR

ČERTES SK, s.r.o.

Pažite č. 42

010 09 Žilina

tel./fax: +421 41 5680 171, 5680 173

mobil: +421 905 259213

+421 907 241912

Pracovná doba Po-Pia. 9:00 - 15:00

e-mail: certes.sk@gmail.com

certes@eslovakia.sk



Záručný list

Tento oddiel vyplňte prosím paličkovým písmom a priložte k výrobku.

Odosielateľ:

Priezvisko/meno:

Štát/PSČ/obec/ulica:

Telefónne číslo:

Číslo/označenie (tovaru) položky:

Dátum/miesto predaja:

Popis poruchy:

Dátum/podpis:

Záruka sa nevzťahuje.

Zašlite prosím neopravený výrobok za cenu poštovného späť.

Informujte ma, koľko budú predstavovať náklady. Opravte výrobok za úhradu.

Informácie o likvidácii opotrebovaného elektrického zariadenia (súkromné domácnosti)

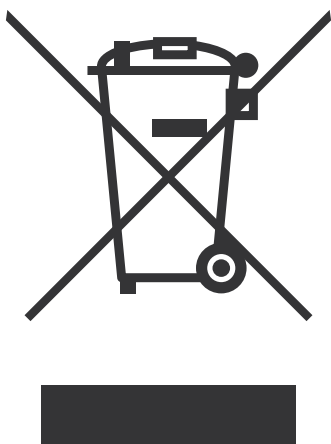

Tento symbol na produktoch a/alebo na priložených dokumentoch znamená, že sa pri likvidácii nesmú elektrické a elektronické zariadenia miešať so všeobecným domácim odpadom.

V záujme správneho obhospodarovania, obnovy a recyklácie odvezte, prosím, tieto produkty na určené zberné miesta, kde budú prijaté bez poplatku. V niektorých krajinách je možné tieto produkty vrátiť priamo miestnemu maloobchodu v prípade, ak si objednáte podobný nový výrobok.

Správna likvidácia týchto produktov pomôže ušetriť hodnotné zdroje a zabrániť možným negatívnym vplyvom na ľudské zdravie a prostredie, ktoré môžu inak vzniknúť v dôsledku nesprávneho zaobchádzania s odpadom. Bližšie informácie o najbližšom zbernom mieste získate na miestnom úrade.

V prípade nesprávnej likvidácie odpadu môžu byť uplatnené pokuty v súlade s platnou legislatívou.

Pre právnické osoby v Európskej únii

Ak potrebujete zlikvidovať opotrebované elektrické a elektronické zariadenia, bližšie informácie získate od svojho miestneho predajcu alebo dodávateľa.

Informácie o likvidácii v krajinách mimo Európskej únie

Tento symbol je platný len v Európskej únii. Ak si želáte zlikvidovať toto zariadenie, obráťte sa na miestny úrad alebo predajcu a poinformujte sa o správnom spôsobe likvidácie tohto typu odpadu.

Dovozca:

PRIVEST s.r.o.

Na Zlatnici 301/2

Praha 4, PSČ 147 00

www: www.privest.cz

Email: info@privest.cz

Telefon: (+420) 241 410 819

Przed rozpoczęciem użytkowania należy zapoznać się z niniejszą instrukcją i przestrzegać wszystkich wskazówek dotyczących bezpieczeństwa i właściwej obsługi urządzenia.

ELEMENTY I FUNKCJE

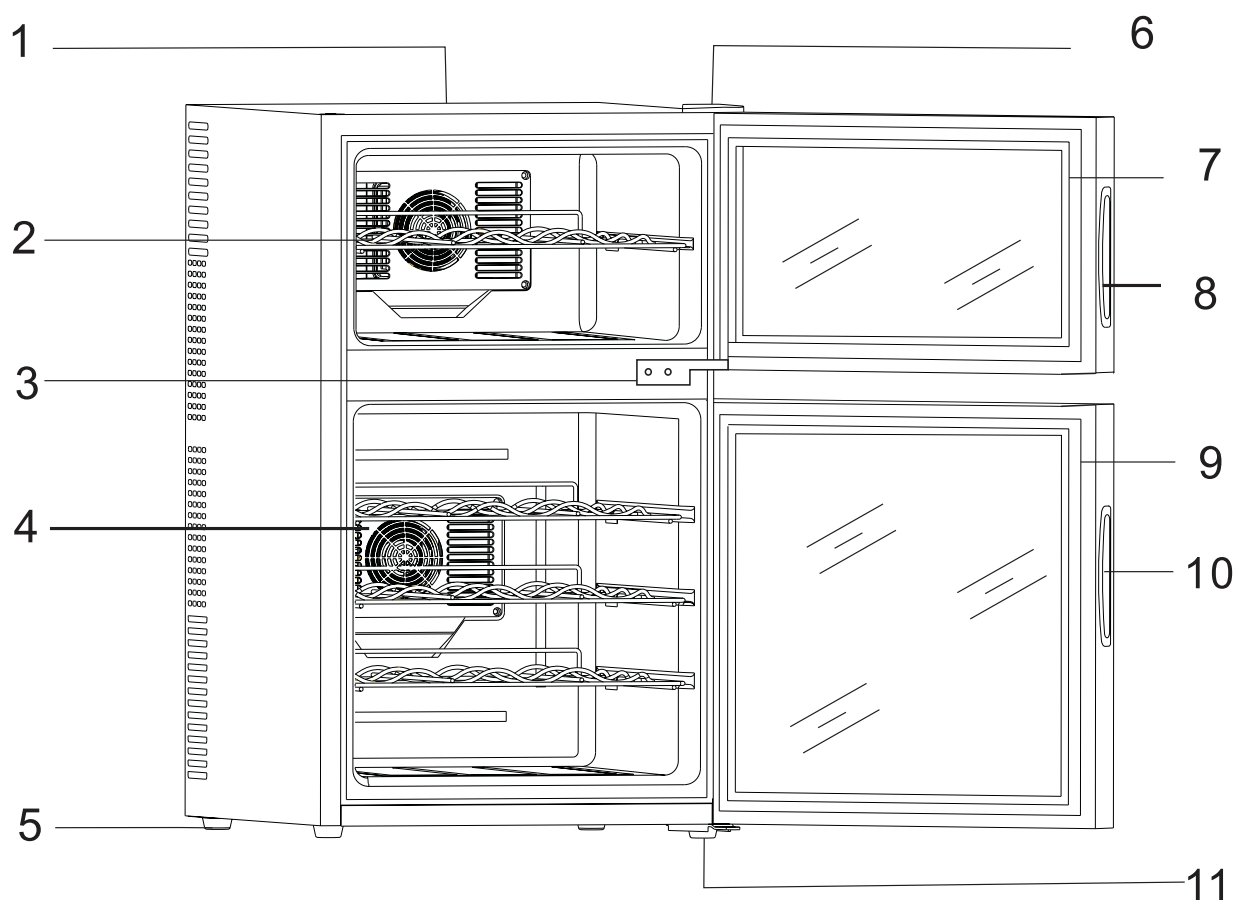

1. Osłona plastikowa
2. Półka chłodziarki
3. Zawias drzwi
4. Osłona wentylatora
5. Nóżki nastawne
6. Osłona górnego zawiasu drzwi
7. Uszczelka górnych drzwi
8. Uchwyt górnych drzwi
9. Uszczelka dolnych drzwi
10. Uchwyt dolnych drzwi
11. Dolny zawias drzwi

UWAGA!



WYSOKIE NAPIĘCIE

Nie zdejmować osłon. Części wewnętrzne urządzenia są pod wysokim napięciem!

WAŻNE WSKAZÓWKI DOTYCZĄCE BEZPIECZEŃSTWA

OSTRZEŻENIE

W celu zmniejszenia ryzyka pożaru, porażenia prądem lub odniesienia obrażeń w wyniku obsługi niniejszego urządzenia należy przestrzegać poniższych wskazówek:

- Przed rozpoczęciem użytkowania należy zapoznać się z niniejszą instrukcją.
- **RYZIKO lub OSTRZEŻENIE:** Ryzyko uwięzienia dzieci w urządzeniu. Uduszenie dzieci w urządzeniach elektrycznych nie jest problemem tylko dawnych czasów. Zużyte urządzenia wciąż są niebezpieczne, nawet w razie pozostawienia w garażu przez kilka dni.
- **Przed likwidacją zużytej chłodziarki do wina:** Zdjąć drzwi. Zostawić półki na swoim miejscu, żeby dzieci nie mogły bawić się wewnątrz urządzenia.
- Uniemożliwić dzieciom obsługiwanie urządzenia, bawić się lub włączyć do środka urządzenia.
- Nigdy nie czyścić poszczególnych części urządzenia za pomocą substancji łatwopalnych. Ich opary mogą spowodować ryzyko pożaru lub wybuchu.
- Nie przechowywać i nie stosować benzyny lub innych substancji i cieczy łatwopalnych w pobliżu tego lub innego urządzenia. Ich opary mogą spowodować ryzyko pożaru lub wybuchu.
- Nie naprawiać i nie wymieniać żadnej części chłodziarki do wina oraz nie dokonywać prób samodzielnej naprawy, jeżeli nie jest to wyraźnie zalecane w instrukcjach dotyczących konserwacji lub napraw. W celu wymiany bezpiecznika należy użyć bezpiecznika identycznego typu.

- Zachować instrukcję do późniejszego wglądu -

INSTRUKCJE DOTYCZĄCE INSTALACJI

Przed pierwszym uruchomieniem

- Usunąć opakowania zewnętrzne i opakowania wewnątrz urządzenia.
- Wnętrze urządzenia należy czyścić za pomocą czystej wody i delikatnej ściereczki.

Instalacja chłodziarki do wina

- Niniejsza chłodziarka przeznaczona jest tylko do instalacji jako urządzenie wolnostojące - rozwiązanie to jest bardziej optymalne niż zabudowa.
- Ustawić urządzenie na powierzchni o nośności odpowiadającej masie w pełni załadowanego urządzenia.
- Pozostawić 10 cm wolnego miejsca wokół ścian bocznych i ściany tylnej urządzenia, aby umożliwić właściwą cyrkulację powietrza.
- Ustawić urządzenie z dala od bezpośrednich promieni słonecznych i źródeł ciepła (grzejnik, piec itp.). Bezpośrednie promieniowanie słoneczne mogłoby uszkodzić powłokę akrylową, natomiast źródła ciepła mają negatywny wpływ na zużycie energii. Zbyt niska temperatura pomieszczenia może również wpłynąć na poprawną pracę urządzenia.
- Niniejsza chłodziarka wykorzystuje technologię chłodzenia termoelektrycznego (bez sprężarki) i nie jest ona przeznaczona do instalacji w ciepłych miejscach, takich jak garaże, magazyny lub na zewnątrz budynków - została ona zaprojektowana do pracy w temperaturze otoczenia najwyżej 30°C.
- Unikać instalacji urządzenia w pomieszczeniach o wysokiej wilgotności.
- Podłączyć urządzenie do samodzielnego i uziemionego gniazdka elektrycznego. Nigdy nie należy usuwać lub odłączać trzeciego (uziemiającego) kontaktu od dostarczonego przewodu. Jakiegokolwiek pytania dotyczące zasilania lub uziemienia powinny być skierowane do certyfikowanego elektryka lub autoryzowanego punktu serwisowego.
- Po podłączeniu chłodziarki do zasilania należy zostawić urządzenie do schłodzenia przez 2-3 przed umieszczeniem w nim jakiegokolwiek napoju.

Podłączenie elektryczne

Ostrzeżenie

Niewłaściwe zastosowanie uziemionej wtyczki może spowodować porażenie prądem. W razie uszkodzenia przewodu zasilającego należy zlecić jego wymianę autoryzowanemu punktowi serwisowemu.

W celu zapewnienia bezpieczeństwa niniejsze urządzenie powinno być uziemione. Przewód elektryczny tego urządzenia wyposażony jest we wtyczkę z 2 wtykami, która powinna być podłączona do gniazdka z 2 otworami w celu minimalizacji ryzyka porażenia prądem.

Kabel elektryczny powinien być zabezpieczony za urządzeniem, nie powinien on znajdować się przed urządzeniem lub zwisać z urządzenia, aby nie dopuścić do potknięcia i obrażeń.

Niniejsze urządzenie powinno być podłączone do własnego gniazdka elektrycznego o napięciu zgodnym z parametrami podanymi na tabliczce znamionowej urządzenia. Taki sposób podłączenia zapewni najlepszą wydajność i jednocześnie eliminuje ryzyko przeciążenia obwodu elektrycznego w mieszkaniu, które mogłoby spowodować pożar.

Nie wyłączać urządzenia poprzez ciągnięcie za przewód zasilający.

W celu odłączenia urządzenia od zasilania należy odłączyć od gniazdka elektrycznego ciągnąc za wtyczkę przewodu zasilającego.

Wszystkie uszkodzone przewody zasilające należy natychmiast naprawić lub wymienić. Nie używać przewodu, który jest pęknięty lub obdarty na całej długości lub na końcach. Podczas przemieszczania należy zadbać, by nóżki nie uszkodziły przewodu zasilającego.

Schemat instalacji elektrycznej

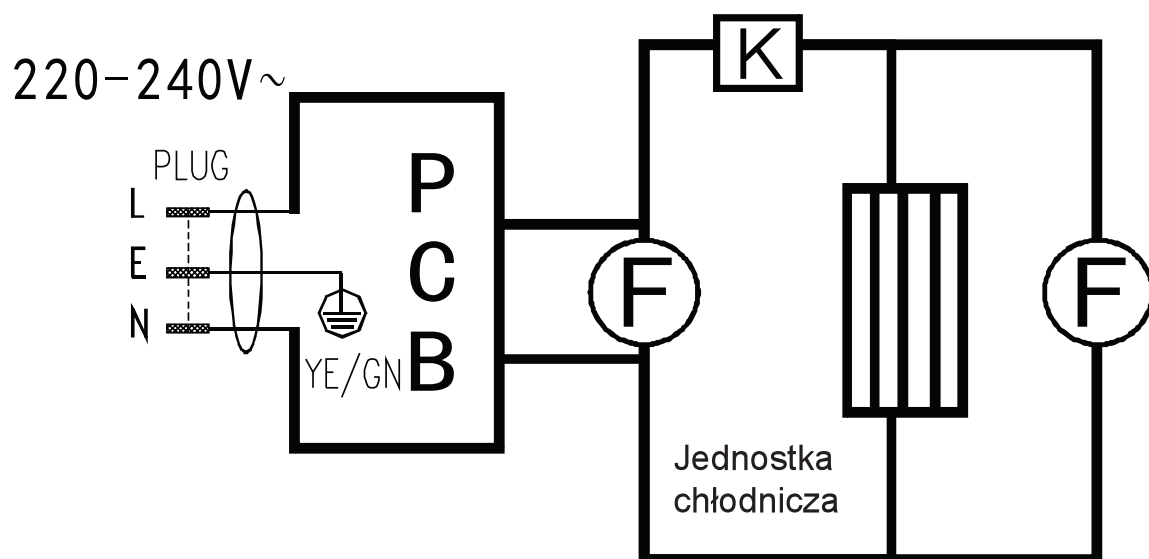

OBSŁUGA CHŁODZIARKI DO WINA

Zalecamy instalację chłodziarki w miejscu, w którym temperatura otoczenia waha się w granicach 23-26°C. Wyższa lub niższa temperatura otoczenia może obniżyć wydajność urządzenia. Instalacja urządzenia w pomieszczeniu o ekstremalnie wysokiej lub ekstremalnie niskiej temperaturze otoczenia może powodować fluktuacje temperatur wewnątrz urządzenia. W takim razie deklarowany zakres temperatur wewnątrz chłodziarki może nie zostać osiągnięty.











Zakres temperatur chłodziarki do wina

Strefa górna Zakres temperatur	8 – 18 °C
Strefa dolna Zakres temperatur	12 – 18 °C

Panel kontrolny



Regulacja temperatury

- Jednorazowe naciśnięcie przycisku  powoduje włączenie lub wyłączenie oświetlenia urządzenia. Oświetlenie wyłączy się automatycznie po 10 minutach pracy. Po ponownym  naciśnięciu przycisku, oświetlenie zostanie ponownie włączone.
 - Naciśnięcie i przytrzymanie przycisku  można przełączać pomiędzy wyświetlanymi jednostkami temperatury - stopniami Celsjusza i Fahrenheita.
1. Chłodziarka do wina wyposażona jest w „automatyczną“ blokadę panelu kontrolnego, która aktywuje się 20 sekund po naciśnięciu ostatniego przycisku. Odblokowanie następuje po naciśnięciu przycisku  i przytrzymaniu go przez 2 sek. Usłyszysz krótki sygnał dźwiękowy informujący o tym, że panel kontrolny jest znowu aktywny.
 2. Poprzez jednokrotne naciśnięcie przycisku  można ustawić temperaturę strefy górnej. Poprzez dwukrotne naciśnięcie przycisku  można ustawić temperaturę strefy dolnej.
 3. Naciskając przycisk  lub  na panelu kontrolnym, można ustawić temperaturę w zależności od potrzeby. Jednorazowe naciśnięcie  powoduje podwyższenie temperatury o 1°C, jednorazowe naciśnięcie  obniży temperaturę o 1°C.



Uwaga

- Podczas pierwszego uruchamiania chłodziarki do wina lub w razie uruchomienia urządzenia po dłuższym okresie nieczynności wartość ustawionej temperatury a wartość wyświetlana na wyświetlaczu LCD może się różnić o kilka stopni. Jest to zjawisko normalne, którego przyczyną jest dłuższy czas aktywacji. Po kilku godzinach pracy urządzenia wszystko będzie działać normalnie.

Pojemność chłodziarki

Chłodziarka do wina: W chłodziarce można przechowywać 24 standardowych butelek. Niektóre butelki mogą mieć różne wymiary i różny kształt. Z tego względu rzeczywista pojemność urządzenia może się różnić. Podane objętości stanowią wartość maksymalną dla klasycznych butelek Bordeaux 750 ml

Wewnętrzne oświetlenie

Wewnętrzne oświetlenie można włączyć lub wyłączyć poprzez naciśnięcie przycisku oznaczonego symbolem światła . Oświetlenie wyłączy się automatycznie po 10 minutach włączenia. W celu ponownego włączenia oświetlenia należy ponownie nacisnąć symbol światła .

PIELĘGNACJA I KONSERWACJA

Czyszczenie chłodziarki do wina

- Przed czyszczeniem odłączyć urządzenie od źródła zasilania i wyjąć butelki wraz z półkami.
- Powierzchnie zewnętrzne należy wyczyścić za pomocą ciepłej wody z sodą. Do przygotowania roztworu należy użyć 2 łyżek sody i ok. 1 litra wody.
- Półki należy wyczyścić delikatnym roztworem do mycia.
- Resztki wody w stregie elementów sterujących lub jakichkolwiek części elektrycznych należy wytrzeć za pomocą gąbki.
- Powierzchnie zewnętrzne należy wyczyścić za pomocą ciepłej wody i delikatnego detergentu. Dokładnie wypłukać i wysuszyć delikatną ściereczką

OSTRZEŻENIE

W razie braku odłączenia od zasilania grozi ryzyko porażenia prądem.

Przerwa w dostawie prądu

- Większość przerw w dostawie energii elektrycznej trwa do kilku godzin, dlatego nie będą one miały wpływu na temperaturę wewnątrz urządzenia - pod warunkiem mniejszej częstotliwości otwierania drzwi. W razie długotrwałej przerwy w dostawie prądu należy podjąć odpowiednie kroki zmierzające do zabezpieczenia przechowywanego wina.

Przemieszczanie chłodziarki do wina

- Wyjąć wszystkie butelki z urządzenia.
- Luźne przedmioty (półki) wewnątrz urządzenia zabezpieczyć za pomocą taśmy klejącej.
- Następnie przykleić taśmą zamknięte drzwi.
- Ścianki zewnętrzne urządzenia chronić za pomocą kocu lub podobnego materiału.



Porady, jak zmniejszyć zużycie energii

- Ustawić chłodziarkę w najchłodniejszym miejscu pomieszczenia, z dala od źródeł ciepła i promieni słonecznych.
- Jedną z właściwości urządzeń termoelektrycznych jest dłuższy czas przywrócenia temperatury z powodu częstego otwierania i zamykania drzwiczek. Po otwarciu drzwiczek możliwe jest dłuższe czekanie na przywrócenie temperatury do ustawionej, standardowej wartości. Jest to zjawisko normalne dla tego rodzaju urządzeń.

PROBLEMY Z CHŁODZIARKĄ?

Większość problemów związanych z chłodziarką można rozwiązać bardzo łatwo, co oszczędza ewentualne koszty usług serwisowych. Zanim zwrócisz się do serwisu, sprawdź, czy poniższe porady nie pomogą ci w rozwiązaniu problemu.

ROZWIĄZYWANIE PROBLEMÓW

PROBLEM	MOŻLIWA PRZYCZYNA
Chłodziarka do wina nie działa.	Brak podłączenia do zasilania. Wyłączony lub przepalony bezpiecznik.
Panel kontrolny jest zablokowany.	Aby odblokować panel, należy jednocześnie nacisnąć i przytrzymać przez 3 sekundy przyciski  i  . Poczekać na sygnał dźwiękowy.
Urządzenie nie jest dostatecznie schłodzone.	Sprawdzić ustawienie regulatora temperatury. Lokalizacja urządzenia może wymagać ustawienie wyższej wartości. Częste otwieranie drzwiczek. Drzwiczki nie są zamknięte do końca. Uszczelka nie jest całkiem szczelna. Mało wolnego miejsca dookoła urządzenia. Niestandardowe napięcie.
Oświetlenie nie działa	Brak podłączenia do zasilania. Wyłączony lub przepalony bezpiecznik. Przycisk oświetlenia jest wyłączony.
Drgania.	Upewnić się, czy urządzenie jest wyrównane.
Drzwiczki nie zamykają się poprawnie.	Urządzenie nie jest wypoziomowane. Drzwiczki zostały zamontowane niepoprawnie. Uszczelka drzwi jest zanieczyszczona. Półki są włożone niepoprawnie.

WARUNKI GWARANCJI

Producent udziela na produkt 24 miesięcznej gwarancji od daty zakupu. Gwarancja jest ważna tylko po przedłożeniu dowodu zakupu. Gwarancja obejmuje wymianę lub naprawę części urządzenia uszkodzone w wyniku wad produkcyjnych. Po upływie okresu gwarancji urządzenie zostanie naprawione odpłatnie.

Producent nie ponosi żadnej odpowiedzialności za jakiegokolwiek obrażenia ciała u osób lub zwierząt, powstałe w wyniku niewłaściwego użytkowania urządzenia

Ograniczenia odpowiedzialności

Wszelkie prawa wynikające z udzielonej gwarancji tracą swoją ważność w przypadku:

- Użytkowania urządzenia przez osobę nieuprawnioną
- Niewłaściwego użytkowania, przechowywania lub przenoszenia urządzenia.

Gwarancja nie obejmuje uszkodzenia wyglądu zewnętrznego urządzenia lub innych cech niemających wpływu na standardową pracę urządzenia.

Informacje dotyczące sposobu likwidacji zużytego sprzętu elektrycznego (dla gospodarstw domowych)

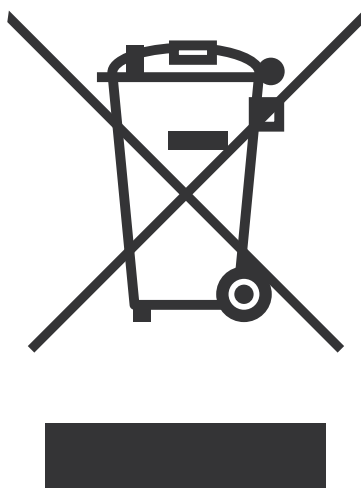

Powyższy symbol umieszczony na produktach lub w załączonych dokumentach oznacza, że nie wolno likwidować zużytego sprzętu elektrycznego i elektronicznego ze zwykłym odpadem komunalnym. W celu utylizacji należy odnieść tego typu odpad do punktu selektywnego zbioru, gdzie zostanie odebrany bez żadnych opłat. W niektórych państwach można zwrócić tego typu odpad bezpośrednio u sprzedawcy w momencie nabycia nowego produktu.

Prawidłowa likwidacja takich produktów zbytecznie nie obciąża środowiska naturalnego i nie ma negatywnego wpływu na ludzkie zdrowie. Szczegółowych informacji o najbliższym punkcie zbioru udzieli najbliższy urząd miejski.

W przypadku nieprawidłowej likwidacji odpadu właściciel może zostać obciążony karą grzywny zgodnie z obowiązującymi przepisami.

Dla osób prawnych w Unii Europejskiej

Bliższych informacji dotyczących likwidacji zużytego sprzętu elektrycznego i elektronicznego udzieli sprzedawca lub dystrybutor.

Informacje dotyczące likwidacji w państwach nie należących do Unii Europejskiej

Powyższy symbol obowiązuje wyłącznie w krajach Unii Europejskiej. Aby zlikwidować urządzenie, należy zwrócić się o pomoc do urzędu miejskiego lub dystrybutora w celu zasięgnięcia informacji o prawidłowym sposobie likwidacji tego typu odpadu.

Kérjük, hogy a készülék használata előtt olvassa el az útmutatót, és tartsa be a készülék használatára és telepítésére vonatkozó biztonsági szabályokat.

A KÉSZÜLÉK RÉSZEI ÉS FUNKCIÓI

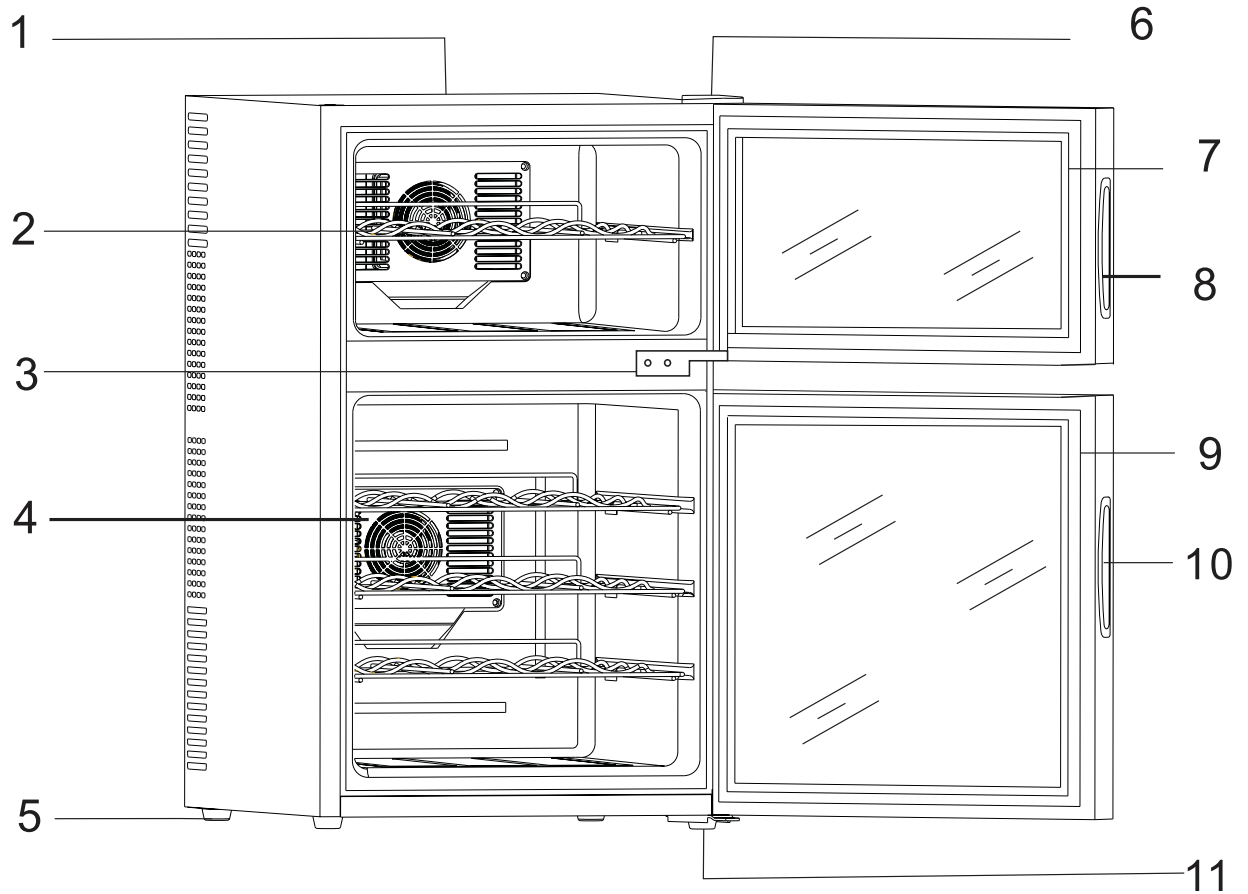

1. Műanyag burkolat
2. A borhűtő polcai (összesen 5 db)
3. Ajtópánt
4. A ventilátor burkolata
5. Beállítható lábak
6. A felső ajtópánt burkolata
7. A felső ajtó tömítése
8. A felső ajtó fogantyúja
9. Az alsó ajtó tömítése
10. Az alsó ajtó fogantyúja
11. Alsó ajtópánt

VIGYÁZAT!



MAGAS FESZÜLTÉG! Ne vegye le a védőlapot! A készülék belsejében magas feszültség van!

FONTOS BIZTONSÁGI UTASÍTÁSOK

VIGYÁZAT

- Az útmutatóban összefoglalt biztonsági utasítások célja a helyes használat bebiztosítása, és a tűz, áramütés vagy más balesetek veszélyének a minimalizálása. Tartsa be a következő alapszabályokat:
- A borhűtő használata előtt olvassa el figyelmesen az útmutatót.
- **FIGYELEM** vagy **VESZÉLYES**: a készülékbe kisebb gyerekek könnyen beleszorulhatnak. A készülék veszélyes lehet gyerekek számára. Az öreg készülékek akkor is veszélyesek, ha kidobás előtt néhány napig átmenetileg a garázsban vannak raktározva.
- Mielőtt likvidálná az öreg készüléket, vegye le az ajtaját. A rekeszeket hagyja a helyükön, hogy ne mászhassanak a gyerekek a készülékbe.
- Ne engedje, hogy gyerekek játszanak a készülékkel, vagy, hogy belemásszanak.
- Ne tisztítsa gyúlékony anyagokkal a készüléket. Fennáll a tűz, vagy a robbanás veszélye.
- Ne tároljon gyúlékony anyagokat a készülékben, sem a készülék, vagy más elektronikus készülék közelében. Fennáll a tűz, vagy a robbanás veszélye.
- Ne javítsa vagy cserélje ki önkényesen a készülék részeit, amennyiben a gyártó nem ajánlja ezt az útmutató karbantartásra vagy javításra vonatkozó részeiben. A régi biztosítékot mindig egy ugyanolyannal kell helyettesíteni.

- Őrizze meg ezt az útmutatót -

TELEPÍTÉSI TUDNIVALÓK

A készülék használata előtt

- Csomagolja ki a készüléket és a kellékeket.
- Tisztítsa meg a készülék belsejét langyos vízzel és egy puha törlőronggyal.

A készülék telepítése

- Ez egy szabadon álló készülék, süllyesztése vagy beépítése tilos.
- Válasszon olyan helyet a készüléknek, ahol a padló elég erős, hogy a teljesen megtöltött borhűtőt is elbírja.
- Mindig hagyjon 10 cm üres helyet a készülék felső része és két oldala felől. A levegő szabad áramlása bebiztosítja az elektromos részek hűtését.
- Ne helyezze hőforrások és tűző napsugarak közelébe a készüléket (kályha, melegítő, fűtőtest, stb.). A napsugarak foltokat okozhatnak az akril felületen, a hőforrások pedig növelik a készülék energiafogyasztását. A rendkívül alacsony környező hőmérséklet is negatívan befolyásolhatja a készülék működését.
- A borhűtő szupravezető hűtési technológiát alkalmaz (kompresszor nélkül), és nem használható meleg helységeken, mint például garázsban vagy raktárban. A készülék kültéri használatra sem alkalmas, mert kizárólag 30°C alatti hőmérsékleteken működik.
- Ne használja a készüléket nedves helyeken.
- A készüléket egy önálló, szakszerűen földelt fali aljzathoz csatlakoztassa. Soha ne távolítsa el a harmadik, földelő kontaktust a csatlakozóból. Ha kétségei lennének a tápfeszültséggel és a földeléssel kapcsolatban, forduljon segítségért egy szakképzett villanyszerelőhöz, vagy egy felhatalmazott szervizhez.
- A készüléket bekapcsolása után hagyja 2-3 órán keresztül üresen, hogy kellőképpen lehűljön, mielőtt beletenné a palackokat.

Elektromos csatlakoztatás

Figyelmeztetés

A földelt csatlakozó helytelen használatánál fennáll az áramütés veszélye. A megrongált tápkábelt csak a felhatalmazott szervizközpont cserélheti ki.

A készüléket a saját biztonsága érdekében szakszerűen földelni kell. A tápkábel kétvillás csatlakozóval van ellátva, amely megegyezik a standard fali aljzatokkal, és minimalizálja az áramütés veszélyét.

A tápkábelt rögzítse le a készülék mögött, ne hagyja szabadon lógni, mert ez különböző balesetek okozhat.

A készüléket mindig egy önálló fali aljzathoz kell csatlakoztatni. Az aljzat tápfeszültsége azonos értékű kell, hogy legyen, mint a készülék adatlapján feltüntetett érték. Így bebiztosítható a lehető legjobb teljesítmény, és megelőzhető az elektromos hálózat túlterhelése is, ami tüzet is okozhat. Ne húzza a tápkábelt a készülék kikapcsolásánál az áramkörből. Mindig a csatlakozódugónál fogva húzza. A megsérült kábeleket azonnal meg kell javíttatni, vagy ki kell cseréltetni. Ne használjon megrepedt vagy lenyúzott kábelt, sem csatlakozót. A készülék áthelyezésénél mindig ügyeljen arra is, hogy ne tegyen kárt a tápkábelben.

Az elektromos szerelés ábrája

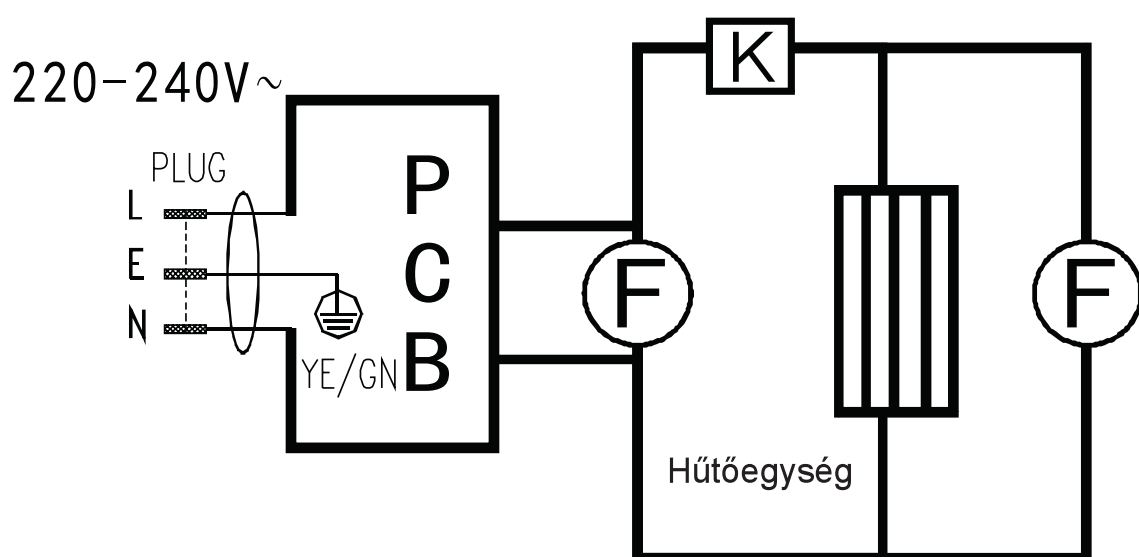

A BORHÚTÓ HASZNÁLATA

A borhűtőt olyan helyre tanácsos beszerezni, ahol a környező hőmérséklet 23 és 26 °C között van. A fenti értékeknél magasabb vagy alacsonyabb környező hőmérséklet negatívan befolyásolhatja a készülék működését. Például ha olyan helyen használja a készüléket, ahol a környező hőmérséklet értékei szélsőségesen magasak vagy alacsonyak, számítani lehet a hő elillanására a készülékből. Ilyen esetben valószínűleg nem lesz lehetséges a kívánt hőmérséklet – tartomány elérése.











A borhűtő hőmérséklet - tartománya

Felső zóna Tartomány	8 – 18 °C
Alsó zóna Tartomány	12 – 18 °C

Vezérlőpanel



A hőmérséklet szabályozása

- A  gomb egyszeri megnyomásával be/ki lehet kapcsolni a belső világítást. 10 perc után a világítás automatikusan kikapcsol. A világítás ismét bekapcsolható a  újabb megnyomásával.
 - Nyomja meg és tartsa 2 másodpercig lenyomva a  gombot a hőmérséklet ábrázolásának átkapcsolásához Celsius és Fahrenheit fokok között.
- A borhűtő egy „automatikus“ vezérlőpanel – zárral rendelkezik, amely 20 másodperccel az utolsó gombnyomás után aktiválódik.
A zár feloldásához tartsa lenyomva 2 másodpercig a  gombot. Egy „HANGJELZÉS“ arra figyelmeztet, hogy a vezérlőpanel ismét aktív.
 - A  gomb egyszeres megnyomásával beállítható a felső zóna hőmérséklete.
A  gomb kétszeres megnyomásával beállítható az alsó zóna hőmérséklete.
 - A  vagy  megnyomásával a vezérlőpanelen beállítható a kívánt hőmérséklet. A  gomb egyszeri megnyomásával a hőmérséklet 1 C fokkal emelkedik, a  gomb egyszeri megnyomásával pedig 1 C fokkal csökken.



Megjegyzés

- A borhűtő első használata esetén, vagy hosszabb szüneteltetés után a beállított hőmérséklet és a LED kijelzőn ábrázolt hőmérséklet között több fokos különbség lehet. Ez egy normális jelenség, amelynek oka a hosszabb aktiválási idő. Néhány óra üzemeltetés után a készülék ismét rendesen fog működni.

Tárolási kapacitás

Borhűtő: a készülékben egyszerre 24 standard méretű üveg tárolható. Az üvegek nagysága és mérete különböző lehet. Ezért a tárolható üvegek száma is változó lehet. Az üvegek térfogata a klasszikus 750 ml Bordeaux üvegek hozzávetőleges nagyságából van kiszámítva.

Belső megvilágítás

A belső megvilágítás be- és kikapcsolható a „Lámpa“ /°C gomb megnyomásával. A belső fény 10 perc leteltével automatikusan kikapcsol. Ha újra be akarja kapcsolni, nyomja meg ismét a „Lámpa“ /°C gombot.

TISZTÍTÁS ÉS KARBANTARTÁS

A készülék tisztítása

- HÚZZA KI a készüléket az áramkörből, és ürítse ki teljesen a belső tért, beleértve a polcokat is.
- A belső tért mossa ki meleg víz és szóda oldatával (2 evőkanál szóda 1 liter meleg vízre).
- A polcokat tisztítsa meg neutrális tisztítószerrel.
- A vezérlőpanel vagy bármelyik más elektromos részt törölje teljesen szárazra egy szivaccsal vagy egy puha, száraz ronggyal.
- A készülék külső váza meleg víz és mosogatószer oldatával lemosható. Öblítse le tiszta vízzel, és törölje szárazra.

VIGYÁZAT

Amennyiben tisztítás előtt nem kapcsolja ki a készüléket az áramkörből, fennáll az áramütés veszélye.

Áramszünet

- Az áramszünet általában csak néhány órán keresztül tart, ezért nem befolyásolja a borhűtő működését, ha nem nyitja ki túl gyakran a készülék ajtaját. Hosszú távú áramszünet esetén gondosodjon a borok megfelelő tárolásáról.

Szállítás

- Vegye ki az összes palackot a készülékből.
- A laza rekeszeket rögzítse ragasztószalaggal.
- Ragassza le a csukott ajtót.
- Csomagolja be a készüléket a szállítás idejére.



Energia megtakarítási tippek

- Tegye a készüléket egy hűvös helyre, a lehető legtávolabb a tűző naptól, vagy más energiaforrásoktól.
- A szupravezető egységek egyik tulajdonsága, hogy bizonyos időre van szükségük a hőmérséklet kiegyenlítésére, ha az ajtót gyakran kinyitják és becsukják. Ha az ajtó hosszabb ideig nyitva van, akkor esetleg hosszabb ideig tart, amíg a beállított hőmérséklet visszaáll eredeti értékére. Ez egy normális jelenség az ilyen típusú készülékeknél.

MŰKÖDÉSI ZAVAROK?

A legtöbb felmerülő probléma egyszerűen megoldható, és ezzel sok pénz takarítható meg. Olvassa el az alábbi tanácsokat, mielőtt még egy szerviz technikushoz fordulna segítségért.

A FELLÉPHETŐ PROBLÉMÁK MEGOLDÁSA

PROBLÉMA	LEHETSÉGES OK
Nem működik a készülék	Nincs csatkozatva az áramkörre. Ki van kapcsolva a biztonsági megszakító vagy kiégett a biztosíték.
Zárva van az irányító panel.	Nyomja meg egyszerre  és  gombokat 3 másodpercen keresztül. Ezzel kioldódik a zár. Várja meg a hangjelet.
A készülék nem hűt rendesen.	Ellenőrizze a hőmérséklet beállítását. A külső hőmérséklet miatt módosítani kell a beállítást. Gyakori ajtónyitást. Nincs rendesen becsukva az ajtó. Nem tökéletes a tömítés. Nincs elég szabad hely a készülék körül. Nem megfelelő feszültség.
Nem világít a lámpa.	Nincs csatlakoztatva a készülék. Aktiválódott a biztonsági megszakító, vagy kiégett a biztosíték. Ki van kapcsolva a világítás.
Vibrálás.	Ellenőrizze, hogy vízszintben van-e a készülék.
Nem lehet rendesen becsukni az ajtót.	A készülék nincs vízszintben. Az ajtó nincs jól fölszerelve. A tömítés szennyezett. A rekeszek nincsenek a helyükön.

Jótállási feltételek

Erre a készülékre a jótállás a vásárlástól számított 24 hónapon belül érvényes. Ez a jótállás csak egy, a vásárlást igazoló számlával érvényesíthető. A jótállás a készülék, vagy egyes részeinek kicserélésére vonatkozik, amelyek gyártási hiba következtében károsodtak meg.

A jótállási idő lejártá után a javításért fizetni kell. A gyártó nem felelős a készülék helytelen használatá és a használati utasítások mellőzése okozta károkért vagy balesetekért.

Korlátozások

Valamennyi, a jótállásban feltüntetett jog érvényét veszíti, ha:

- a készüléket illetéktelen személy használta
- a készülék helytelenül volt használva, raktározva vagy szállítva

A jótállás nem vonatkozik külső károsodásokra vagy egyéb rendellenességekre, amennyiben ezek nem gátolják a készülék helyes működését.

Információk a használt elektromos készülékek likvidálásáról (magánháztartások)

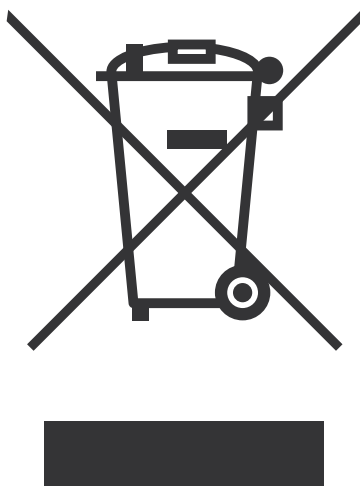

Ez az ikon a készüléken vagy a mellékelt iratokon arra figyelmeztet, hogy az elektrikus és elektronikus készülékek nem likvidálhatók a háztartási hulladékkal együtt.

A helyes feldolgozás, újítás és recikláció érdekében kérjük, szállítsa az ilyen készüléket egy megfelelő gyűjtőhelyre, ahol ingyen leadható. Néhány országban ezek a készülékek az eladónál is leadhatók, amennyiben egy új, hasonló terméket vásárol ott. A termékek helyes likvidálása értékes nyersanyagokat spórolhat meg, és megelőzheti az emberi egészségre és a környezetre való negatív khatásokat, amelyek a hulladék helytelen likvidálása esetében következhetnek be. A helyi hivatal részletes információkkal szolgálhat a legközelebbi gyűjtőhelyet illetően.

A helytelen likvidálás az érvényes szabályok értelmében büntetendő.

Jogi személyek az EU keretén belül

Amennyiben használt elektrikus és elektromos készülékeket szeretne likvidálni, forduljon részletes információkért a helyi eladóhoz vagy közvetítőhöz.

Információk a likvidálásról az EU tagállamokon kívül

Ez az ikon csak az Európai Unióban érvényes. Amennyiben likvidálni szeretné ezt a készüléket, forduljon a helyi hivatalhoz vagy az eladóhoz, és kérjen tőle információkat a termék helyes likvidálásáról.

Pred uporabo preberite vse varnostne napotke in navodila za uporabo ter upoštevajte jih.

POSAMEZNI DELI IN FUNKCIJE

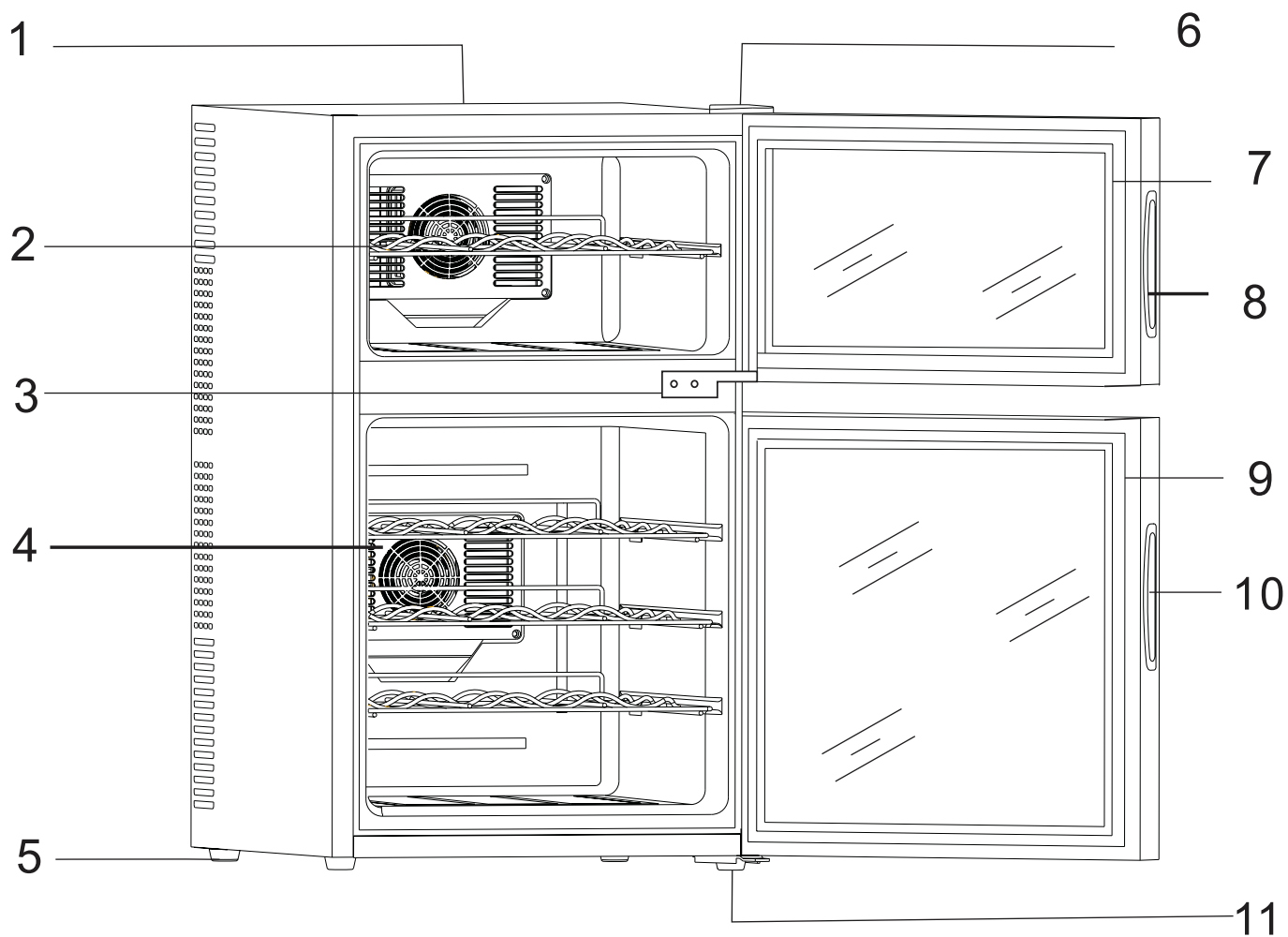

1. Plastično ohišje
2. Polica vitrine (skupaj 5)
3. Tečaj vrat
4. Pokrov ventilatorja
5. Nastavljive noge
6. Pokrov zgornjega tečaja vrat
7. Tesnilo zgornjih vrat
8. Ročaj zgornjih vrat
9. Tesnilo spodnjih vrat
10. Ročaj spodnjih vrat
11. Spodnji tečaj vrat

POMEMBNI VARNOSTNI NAPOTKI

POZOR

Da bi pri uporabi aparata zmanjšali nevarnost požara, električnega udara ali poškodbe, upoštevajte naslednje osnovne varnostne ukrepe:

- Pred uporabo vinske vitrine preberite vsa navodila.
- **NEVARNOST ALI OPOZORILO:** Nevarnost, da se otroci zaprejo v aparatu. Nevarnost, da se otroci zaprejo in zadušijo, še vedno obstaja. Zavrženi ali dotrajani aparati so še vedno nevarni. . . četudi „so odloženi v garaži samo za par dni“.
- Preden odvržete staro napravo, morate: Odstraniti vrata. Police pustite na mestu, da otroci ne bi mogli enostavno priti noter.
- Nikoli ne dovolite otrokom, da bi se igrali ali lezli v aparat.
- Nikoli ne čistite aparata z vnetljivimi tekočinami. Hlapi lahko povzročijo požar ali eksplozijo.
- Ne hranite in ne uporabljajte bencina ali katerekoli druge vnetljive snovi in tekočine v bližini te ali katerekoli druge naprave. Hlapi lahko povzročijo požar ali eksplozijo.
- Ne popravljajte in ne menjajte delov vinske vitrine, niti ne poskušajte opravljati nobenega popravila, če se le-to posebej ne priporoča v navodilih, ki se nanašajo na vzdrževanje, ali v objavljenih navodilih za popravilo. Varovalko zamenjajte z varovalko istega tipa.

- Shranite ta navodila -

NAVODILA ZA NAMESTITEV

Pred uporabo aparata

- Odstranite embalažo od zunaj in znotraj aparata.
- Notranjost očistite z mlačno vodo s pomočjo mehke krpe.

Namestitev aparata

Namestitev aparata

- Ta aparat je zasnovan kot prostostoječa naprava in se ne sme niti delno niti popolnoma vgraditi.
- Postavite napravo na površino, ki je dovolj močna, da bi vzdržala napolnjeno napravo.
- Pustite 10 cm prostora od vrha, zadnje in bočnih strani aparata, da se omogoči pravilno kroženje zraka, ki je potrebno za hlajenje.
- Postavite aparat stran od neposredne sončne svetlobe in virov toplote (peč, grelec, radiator itd.). Neposredna sončna svetloba lahko vpliva na akrilno površino, viri toplote pa lahko povečajo porabo energije. Zelo hladna okolica lahko tudi povzroči nepravilno delovanje aparata.
- Ta naprava uporablja tehnologijo superprevodnega hlajenja (brez kompresorja) in ni namenjena za uporabo v toplih prostorih, kot so garaže, skladišča, ali na prostem, saj je zasnovana za delovanje pri temperaturi okolja pod 30 °C.
- Ne postavljajte naprave v vlažne prostore.
- Priključite aparat na samostojno, pravilno nameščeno ozemljeno električno vtičnico. V nobenem primeru ne odstranjujte tretjega (ozemljitvenega) kontakta z vtiča. Z vsemi vprašanji v zvezi z električno energijo in/ali ozemljitvijo se obrnite na usposobljenega električarja ali pooblaščen servisni center. Po priklučitvi na električno omrežje aparat pustite, da se hladi 2-3 ure, in šele nato dajte vanj pijačo.

Električna priključitev

Pozor

Neppravilna uporaba ozemljenega priključka lahko vodi do tveganja električnega udara. Če je napajalni kabel poškodovan, ga mora zamenjati pooblaščen servisni center.

Zaradi vaše varnosti mora biti ta naprava pravilno ozemljena. Napajalni kabel tega aparata je opremljen z vtičem z dvema kontaktoma, ki ustreza standardni električni vtičnici, da se zmanjša možnost električnega udara.

Napajalni kabel je treba namestiti za napravo in ne sme ostati izpostavljen ali prosto viseč, da ne bi prišlo do poškodb.

Ta naprava mora biti vedno priključena na samostojno električno vtičnico z napetostjo, ki je skladna s podatki na tipski tablici. S tem zagotovite najboljše delovanje in preprečite preobremenitev domačega električnega omrežja, ki bi lahko povzročilo nastanek požara. Aparata nikoli ne izklaplajte s potegom za napajalni kabel. Vedno primite za vtikač in izvalcite ga iz vtičnice. Vse napajalne kable, ki so dotrajani ali kako drugače poškodovani, takoj popravite ali zamenjajte. Ne uporabljajte kablo, ki je razpokan ali obrabljen po celi dolžini ali na koncu. Pri premikanju naprave bodite previdni, da ne poškodujete napajalnega kablo.

Shema priključitve

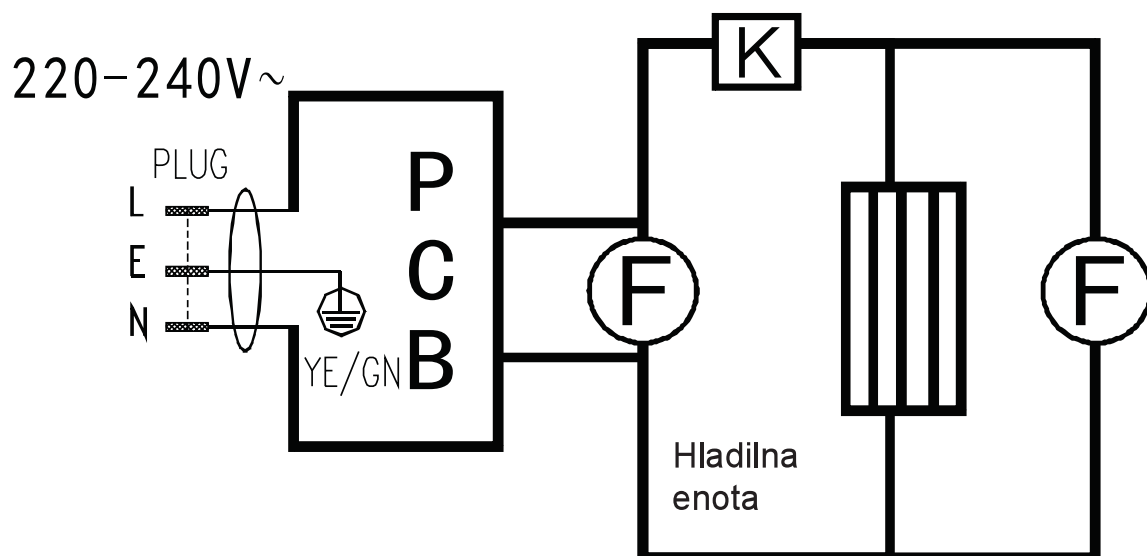

UPORABA VINSKE VITRINE

Priporočamo, da vinsko vitrino namestite v prostoru s temperaturnim razponom od 23 do 26 °C. Če je temperatura okolice nad ali pod priporočenim temperaturnim razponom, to lahko negativno vpliva na delovanje aparata. Na primer, namestitev vašega aparata v zelo hladnem ali toplém prostoru lahko povzroči nihanje notranje temperature aparata. Utegne se zgoditi, da ni mogoče doseči želene temperature v aparatu.











Razpon temperature vinske vitrine

Zgornji prostor Razpon temperature	8 – 18 °C
Spodnji prostor Razpon temperature	12 – 18 °C

Upravljalna plošča



Upravljanje temperature

- S pritiskom na gumb  lahko vklopite ali izklopite notranjo osvetlitev aparata. Osvetlitev se samodejno izklopi po 10 minutah. Ko gumb  znova pritisnete, osvetlitev se vklopi.
 - Če držite gumb  2 sekundi, lahko izberete prikaz temperature v stopinjah Celzija ali Fahrenheita.
1. Vinska vitrina je opremljena s samodejno ključavnico upravljalne plošče, ki se zaklene 20 sekund po zadnjem pritisku na katerikoli gumb.
Upravljalno ploščo lahko odklenete tako, da držite gumb  2 sekundi. Oglasi se ZVOČNI SIGNAL, ki vas opozarja, da so gumbi za upravljanje spet aktivni.
 2. S pritiskom na gumb  lahko nastavite temperaturo zgornjega prostora.
Z dvojnimi pritiskom na gumb  lahko nastavite temperaturo spodnjega prostora.
 3. Zahtevano temperaturo lahko nastavite s pritiskom na gumb  ali  na upravljalni plošči.
Nastavljeno temperaturo z vsakim pritiskom na gumb  povečate za 1 °C, z vsakim pritiskom na gumb  pa zmanjšate za 1 °C.

Opomba



- Ko aparat vklopite prvič oziroma po daljšem časovnem obdobju, utegne biti nekaj stopinj razlike med nastavljeno temperaturo in dejansko temperaturo, ki se prikazuje na LED zaslonu. To je normalno, vzrok je daljše obdobje aktivacije. Ko bo vinska vitrina vklopljena nekaj ur, se bo vse vrnilo v normalno stanje.

Kapaciteta shranjevanja

Vinska vitrina: V vinoteko lahko daste 24 standardnih steklenic.

Nekatere steklenice se razlikujejo po velikosti in merah. Torej je dejansko število steklenic, ki jih je mogoče shraniti, lahko drugačno. Kapaciteta se nanaša na shranjevanje navadnih 750 ml buteljk in vključuje večjo količino.

Notranja osvetlitev

Notranjo osvetlitev lahko vklopite ali izklopite s pritiskom na gumb, ki je označen z znakom „lučke“ . Osvetlitev se samodejno ugasne po 10 minutah. Če želite znova vklopiti osvetlitev, morate zopet pritisniti na gumb z znakom „lučke“ .

ČIŠČENJE IN VZDRŽEVANJE

Čiščenje vinske vitrine

- IZKLOPITE vinsko vitrino in odstranite iz nje vse, vključno s policami.
- Notranjost umijte s toplo vodo z jedilno sodo. Raztopino naredite iz približno 2 velikih žlic jedilne sode in 1 litra vode.
- Police umijte z blagim detergentom in vodo.
- Preostalo vodo s predelov elementov za upravljanje ali drugih električnih delov obrišite z gobo ali krpo.
- Zunanje ohišje aparata umijte s toplo vodo z blagim tekočim detergentom. Dobro sperite in posušite s čisto mehko krpo.

OPOZORILO

Če aparata ne izklopite iz električnega omrežja, lahko pride do električnega udara.

Izpad električne energije

- Večina izpadov električne energije se odstrani v nekaj urah, in ne bi smela vplivati na temperaturo v vaši napravi, če čimbolj zmanjšate število odpiranj vrat aparata. Ob daljšem izpadu električne energije boste morali sprejeti ustrezne ukrepe za zaščito vsebine.

Prenašanje aparata

- Vzemite ven vse steklenice.
- Varno pritrdite vse proste dele (police) znotraj aparata.
- Pritrdite zaprta vrata.
- Zaščitite zunanji del aparata z odejo ali nečim podobnim.



Nasveti za prihranek energije

- Aparat postavite na najhladnejše mesto v prostoru, čim dlje od virov toplote in neposredne sončne svetlobe.
- Ena od lastnosti superprevodne enote je čas, potreben za kompenzacijo temperature pri pogostem odpiranju in zapiranju vrat. Morda boste morali čakati dlje, dokler se temperatura ne vrne na nekdanjo raven pri daljšem odpiranju vrat. To je normalno za to vrsto aparata.

IMATE TEŽAVE Z APARATOM?

Večino težav lahko enostavno odpravite in tako prihranite stroške, povezane z obiskom serviserja. Poskusite spodaj opisana priporočila, mogoče lahko sami odpravite težavo in vam ne bo treba klicati serviserja.

ODPRAVLJANJE TEŽAV

TEŽAVA	MOŽEN VZROK
Aparat ne deluje.	Ni priključen na omrežje. Pregorela varovalka ali izklopljen odklopnik.
Upravljalna plošča je zaklenjena.	Obenem pritisnite na gumba  in  za 3 sekunde, da se odklene. Počakajte, dokler se ne oglasi zvočni signal.
Aparat ni dovolj ohlajen.	Preverite nastavitvev regulatorja temperature. Zunanja okolica mogoče zahteva višjo nastavitvev. Pogosto odpiranje vrat. Vrata niso popolnoma zaprta. Tesnilo na vratih ne tesni. Okoli aparata ni dovolj prostega prostora . Neustrezna napetost.
Osvetlitev ne deluje.	Ni priključen na omrežje. Pregorela varovalka ali izklopljen odklopnik. Gumb osvetlitve je izklopljen.
Tresenje.	Preverite, če aparat stoji vodoravno.
Vrata se ne zapirajo dobro.	Aparat ni v vodoravnem položaju. Vrata niso pravilno nameščena. Tesnilo je umazano. Police so izvlečene.

Garancijski rok in pogoji

Garancija za napravo je 24 mesecev od dneva nakupa izdelka. Garancija velja le, če je priloženo dokazilo o nakupu. Garancija vključuje zamenjavo ali popravilo delov naprave, ki so se poškodovali zaradi napak v proizvodnji naprave. Po poteku garancijskega roka je popravilo naprave plačljivo. Proizvajalec ne odgovarja za škodo oz. poškodbe oseb ali živali, ki so nastale zaradi neprimerne uporabe naprave in neupoštevanja navodil za uporabo.

Omejitev

Vse pravice te garancije bodo z naše strani razveljavljene, če:

- je napravo uporabljala nepooblaščen oseba
- se je naprava nepravilno uporabljala, hranila ali prenašala.

Garancija ne krije poškodb zunanje podobe in podobnih škod, ki ne motijo normalnega delovanja.

Informacije o odlaganju odpadne električne opreme (zasebna gospodinjstva)

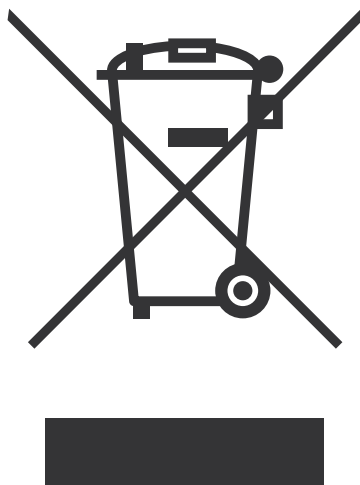

Ta simbol na izdelkih in/ali spremnih dokumentih pomeni, da rabljene električne in elektronske opreme ne smemo zavreči skupaj z drugimi gospodinjskimi odpadki. Za pravilno ravnanje, predelavo in reciklažo vas prosimo, da te izdelke brezplačno vrnete na določena zbirna mesta. V nekaterih državah je te izdelke mogoče vrniti neposredno prodajalcu ob nakupu podobnega novega izdelka.

S pravilnim odlaganjem teh izdelkov pomagata hraniti dragocene vire in preprečiti morebitne negativne učinke na zdravje ljudi in okolje, do katerih bi sicer zaradi nepravilnega ravnanja z odpadki lahko prišlo. Za več informacij o najbližjem zbirnem mestu se obrnite na lokalni urad. Za nepravilno odlaganje odpadkov so možne kazni v skladu z veljavno zakonodajo.

Za poslovne uporabnike v Evropski uniji

Če želite zavreči električno in elektronsko opremo, se za več informacij obrnite na lokalnega prodajalca ali dobavitelja.

Informacije o odlaganju v državah izven Evropske unije

Ta simbol velja samo v Evropski uniji. Če želite odstraniti to napravo, se obrnite na ustrezne organe lokalne skupnosti ali prodajalca in povprašajte po ustreznem načinu odstranitve.

BEFORE USE, PLEASE READ AND FOLLOW ALL SAFETY RULES AND OPERATING INSTRUCTIONS.

PARTS & FEATURES

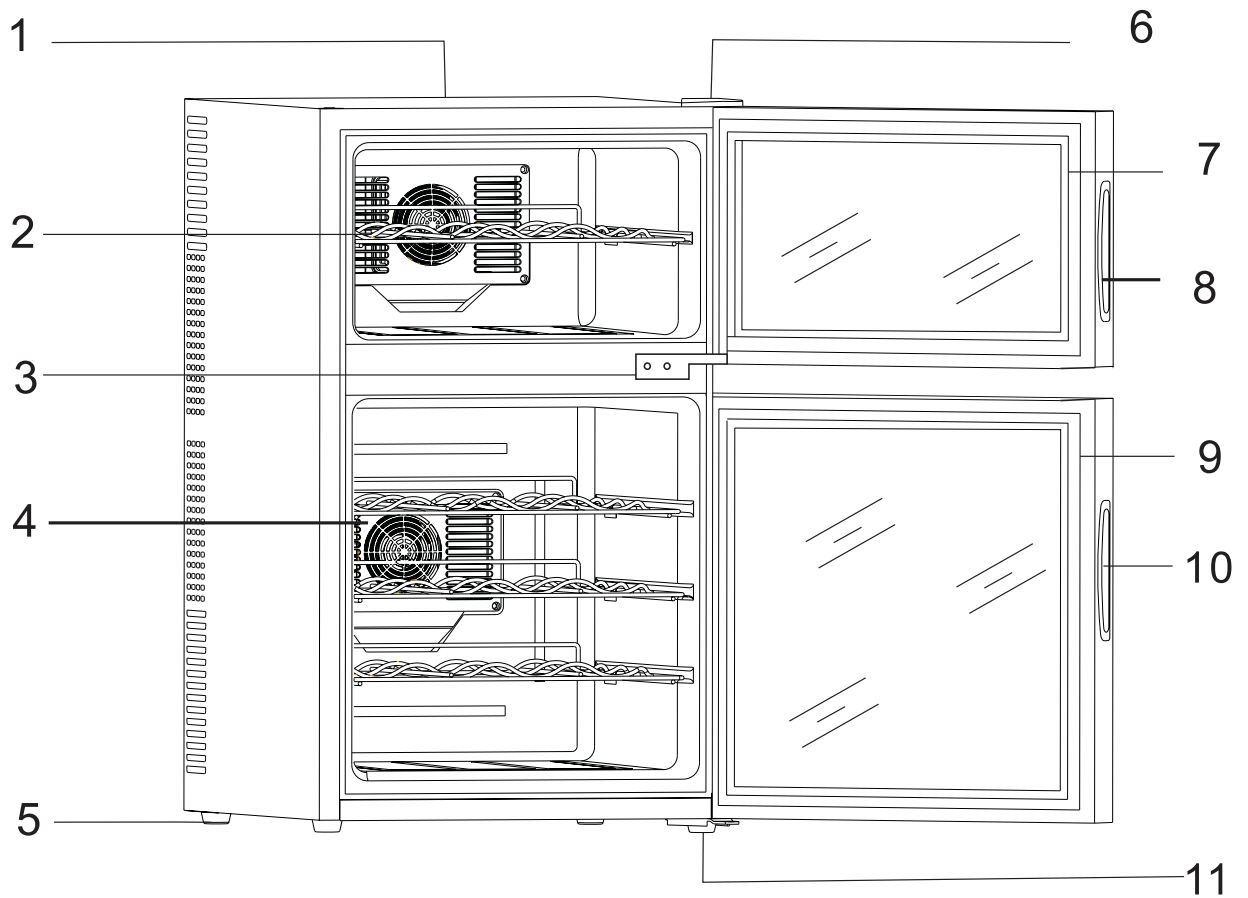

1. Plasticcover
2. Wine chiller shelf (Total 5)
3. Hinge
4. Fan cover
5. Leveling legs
6. Upper hinge cover
7. Upper Door liner
8. Upper door handle
9. Lower door liner
10. Lower door handle
11. Bottom hinge

WARNING!



HIGH VOLTAGE

Do not remove covers!

IMPORTANT SAFETY INSTRUCTIONS

WARNING

To reduce the risk of fire, electrical shock, or injury when using your appliance, follow these basic precautions:

- Read all instructions before using the Wine Chiller.
- **DANGER or WARNING:** Risk of child entrapment.
Child entrapment and suffocation are not problems of the past. Junked or abandoned appliances are still dangerous . . . even if they will „just sit in the garage a few days“.
- **Before you throw away your old Wine Chiller:** Také off the door
Leave the shelves in pláce so that children may not easily climb inside.
- Never allow children to operate, play with, or crawl inside the appliance.
- Never clean appliance parts with flammable fluids. The fumes can create a fire hazard or explosion.
- Do not store or use gasoline or any other flammable vapors and liquids in the vicinity of this or any other appliance. The fumes can create a fire hazard or explosion.
- Do not repair or replace any part of the wine chiller or attempt any servicing unless specifically recommended in the user-maintenance instructions or in published user-repair instructions. Replace the fuse with the samé type.

- Save these instructions -

INSTALLATION INSTRUCTIONS

Before Using Your Appliance

- Remove the exterior and interior packing.
- Clean the interior surface with lukewarm water using a soft cloth.

Installation of Your Appliance

- This appliance is designed to be free standing installation only, and should not be recessed or built-in (Fully recessed).
- Pláce your appliance on a surface that is strong enough to support it when it is fully loaded.
- Allow 5 inches of space between the back and sides of the appliance, which allows the proper air circulation to cool the heat sink.
- Locate the appliance away from direct sunlight and sources of heat (stove, heater, radiátor, etc). Direct sunlight may affect the acrylic coating and heat sources may increase electrical consumption. Extréme cold ambient temperatures may also cause the unit not to perform Properly.
- This appliance uses superconductor refrigeration technology (no compressor) and is not designed for storage in hot areas like garages, warehouses or outdoors since it is designed to operate at a maximum of 30 degrees below the ambient temperature.
- Avoid locating the unit in moist areas.
- Plug the appliance into an exclusive, properly installed-grounded wall outlet. Do not under any circumstances cut or remove the third (ground) prong from the power cord. Any questions concerning power and/or grounding should be directed toward a certified electrician or an authorized Avanti Products service center.
- After plugging the appliance into a wall outlet, allow the unit to cool down for 2-3 hours before placing any items in the compartment.

Electrical Connection

Warning

Improper use of the grounded plug can result in the risk of electrical shock. If the power cord is damaged, have it replaced by an authorized service center.

This appliance should be properly grounded for your safety. The power cord of this appliance is equipped with a two-prong plug which mates with standard wall outlets to minimize the possibility of electrical shock.

The cord should be secured behind the appliance and not left exposed or dangling to prevent accidental injury.

The appliance should always be plugged into its own individual electrical outlet which has a voltage rating that matches the rating label on the appliance. This provides the best performance and also prevent overloading house wiring circuits that could cause a fire hazard from overheated. Never unplug the appliance by pulling the power cord. Always grip the plug firmly and pull straight out from the receptacle. Repair or replace immediately all power cords that have become frayed or otherwise damaged. Do not use a cord that shows cracks or abrasion damage along its length or at either end. When moving the appliance, be careful not to damage the power cord.

WIRING DIAGRAM

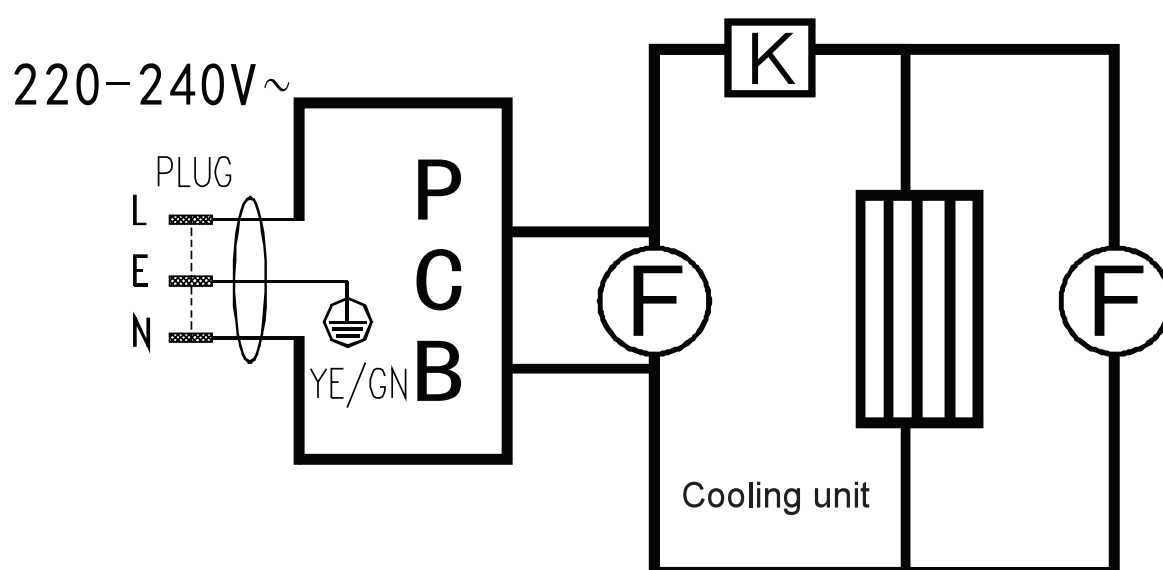

OPERATING OF YOUR WINE COOLER

It is recommended you install the Wine Cooler in a place where the ambient temperature is between 23°-26°C. If the ambient temperature is above or below recommended temperatures, the performance of the unit may be affected. For example, placing your unit in extreme cold or hot conditions may cause interior temperatures to fluctuate. The range may not be reached.











Temperature Ranges For Your Wine Cooler

Upper zone Temperature Range	8 – 18 °C
Bottom zone Temperature Range	12 – 18 °C

Control panel



Temperature control

- You can turn the interior light ON or OFF by pushing the  button once. The light will be turned off automatically if it remains ON for 10 minutes. You have to push the  button again and the light will turn back on.
 - You can select temperature display setting from Celsius to Fahrenheit degree by pushing the  button for 2 seconds.
1. Chladnička na víno je vybavena „automatickým“ zámek ovládacího panelu, který se aktivuje 20 s. Your Wine Cooler has been equipped with an “automatic” control panel lock, that will activate 20 seconds after the last time a button has been touched. Push the  button for 2 seconds to unlock the control panel. You will hear a “BEEP” sound to alert you that the control is now active.
 2. Push the  button once, you can set the upper zone temperature; Push the  button twice, you can set the bottom zone temperature.
 3. You can set the temperature as you desire by pushing the  or  button on the control panel. The temperature that you desire to set will increase 1°C if you push the  button once, on the contrary the temperature will decrease 1°C if you push the  button once.



Note

- When you use the Wine Cooler for the first time or restart the Wine Cooler after having been shut off for a long time, there could be a few degrees variance between the temperature you select and the one indicated on the LED readout. This is normal and it is due to the length of the activation time. Once the Wine Cooler is running for a few hours everything will be back to normal.

Storage Capacity

Wine chiller: You can place 24 standard bottles in this wine chiller. Many bottles may differ in size and dimensions. As such the actual number of bottles you may be able to store may vary. Bottle capacities are approximate maximums when storing traditional Bordeaux 750 ml bottles and include bulk storage.

Interior Light

You can turn the interior light ON or OFF by pushing the button marked with the „Light“ symbol . The light will be turned off automatically if it remains ON for 10 minutes. You have to push the button marked with the „Light“ symbol  again and the light will turn back on.

CARE AND MAINTENANCE

Cleaning Your Wine Chiller

- UNPLUG the Wine Chiller, and remove all items including shelves.
- Wash the inside surfaces with a warm water and baking soda solution. The solution should be about 2 tablespoons of baking soda to a quart of water.
- Wash the shelves with a mild detergent solution.
- Wring excess water out of the sponge or cloth when cleaning area of the controls, or any electrical parts.
- Wash the outside cabinet with warm water and mild liquid detergent. Rinse well and wipe dry with a clean soft cloth.

CAUTION

Failure to unplug the Appliance could result in electrical shock or personal injury.



Power Failure

- Most power failures are corrected within a few hours and should not affect the temperature of your appliance if you minimize the number of times the door is opened. If the power is going to be off for a longer period of time, you need to take the proper steps to protect your contents.

Moving Your Appliance

- Remove all bottles.
- Securely tape down all loose items (shelves) inside your appliance.
- Tape the door shut.
- Protect outside of appliance with a blanket, or similar item.

TROUBLESHOOTING GUIDE

PROBLÉM	POSSIBLE CAUSE
Appliance does not operate.	Not plugged in. The circuit breaker tripped or a blown fuse.
Ovládací panel je zablokovaný.	Push the  and  button simultaneously for 3 seconds to unlock the control panel. Wait for beep sound.
Appliance is not cold enough.	Check the temperature control setting. External environment may require a higher setting. The door is opened too often. The door is not closed completely. The door gasket does not seal properly. The Appliance does not have the correct clearances. Abnormal voltage.
The light does not work.	Not plugged in. The circuit breaker tripped or a blown fuse. The light button is "OFF".
Vibrations.	Check to assure that the Appliance is level.
The door will not close properly.	The Appliance is not level. The door was not properly installed. The gasket is dirty. The shelves are out of position.

DISPOSAL OF USED ELECTRICAL AND ELECTRONIC EQUIPMENT



This symbol on products or original documents means that used electric or electronic products must not be added to ordinary municipal waste. For proper disposal, renewal and recycling hand over these appliances to determined collection points. Alternatively, in some European Union states or other European countries you may return your appliances to the local retailer when buying an equivalent new appliance. Correct disposal of this product helps save valuable natural resources and prevents potential negative effects on the environment and human health, which could result from improper waste disposal. Ask your local authorities or collection facility for more details. In accordance with national regulations penalties may be imposed for the incorrect disposal of this type of waste.

For business entities in European Union states

If you want to dispose of electric or electronic appliances, ask your retailer or supplier for the necessary information.

Disposal in other countries outside the European Union.

This symbol is valid in the European Union. If you wish to dispose of this product, request the necessary information about the correct disposal method from the local council or from your retailer.