

Pohled zepředu



Využijte maximálně svou kameru! Stáhněte si Podrobnější návod k obsluze.

www.kodak.com/go/zi8support

Pohled zezadu

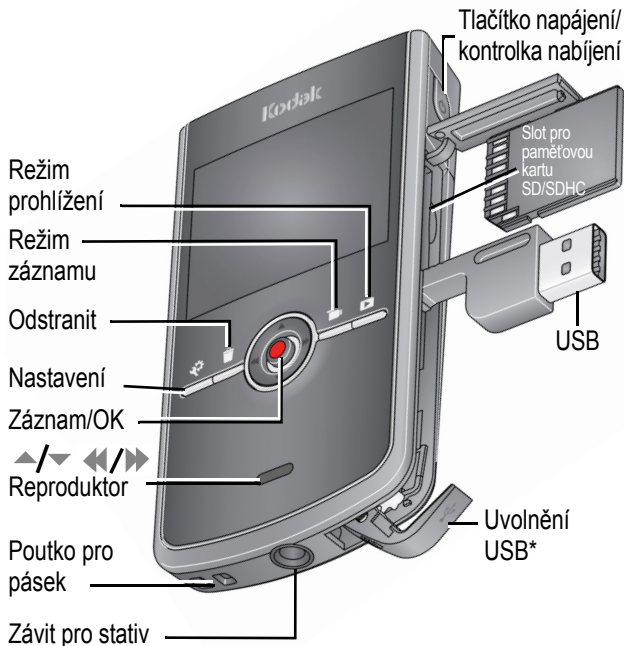

* Snadný přístup k rozhraní USB [Viz strana 3](#)

Využijte maximálně svou kameru! www.kodak.com/go/zi8support
Stáhněte si Podrobnější návod k obsluze.

Přístup k rozhraní USB

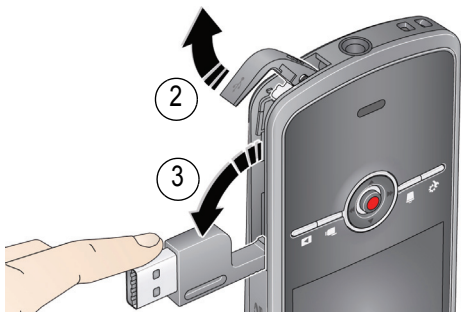

1

Používání kamery

Nabíjení baterie

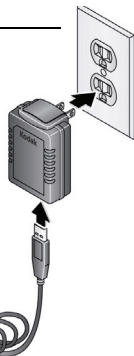
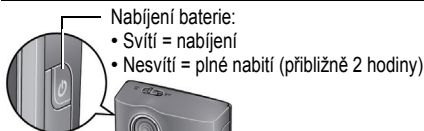
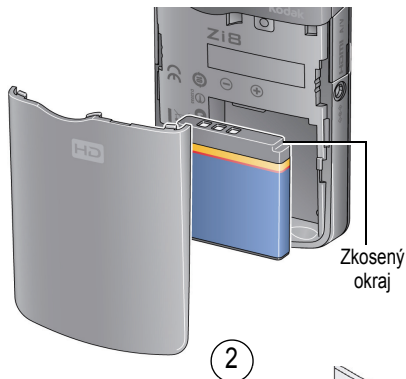

Více možností nabíjení
v Podrobnějším návodu k obsluze

www.kodak.com/go/zi8support

Použití (doplňkové) paměťové karty SD či SDHC

Kamera je vybavena omezenou interní pamětí – ideální pro několik zkušebních videozáznamů/snímků. Pro další ukládání velmi doporučujeme zakoupení paměťové karty SD nebo SDHC. (Maximální podporovaná velikost karty je 32 GB.)

VÝSTRAHA:

Kartu lze vložit pouze jedním způsobem. Pokud ji vkládáte násilím, může dojít k poškození. Pokud je kamera zapnutá, může vkládání nebo vyjímání karty způsobit poškození snímků, karty nebo kamery.



Příslušenství lze zakoupit www.kodak.com/go/zi8accessories
na webové stránce

Zapnutí kamery

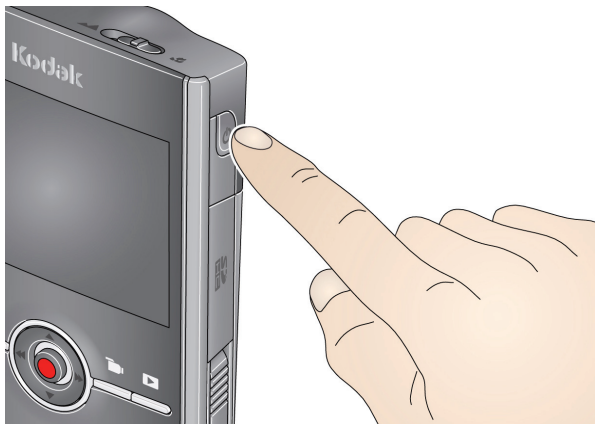

Nastavení data a času

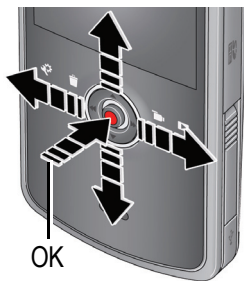

Po zobrazení výzvy stiskněte tlačítko OK ●

▲/▼ Změna aktuálního pole

◀/▶ Na předchozí/následující pole

OK potvrzení změn

Viz podrobnější návod k obsluze www.kodak.com/go/zi8support

Pořizování videozáznamů, fotografování



Po zapnutí je kamera připravena pro záznam.

 Spuštění/zastavení záznamu

 Přiblížení/oddálení

 Vstup do režimu záznamu z Prohlížení nebo nabídky





 Změna režimu záznamu:

1080p	720p/60 sn/s	720p	WVGA	Snímky
Nejlepší pro sledování na HDTV	Nejlepší pro sporty a akce	Nejlepší pro sledování na počítači, sdílení na službách YouTube™ a Facebook	Nejlepší pro úsporu místa na paměťové kartě; připraveno pro web	Pro 5,3MP snímky
				

Viz podrobnější návod k obsluze www.kodak.com/go/zi8support

Přehrávání videozáznamů



- 1  Zahájení prohlížení
 - 2  Předchozí/následující videozáznam
 - 3  Přehrávání/pozastavení (ukončíte stisknutím a podržením)
-  Hlasitost
-  Odstranění videozáznamů

Stisknutím tlačítka Prohlížet nastavíte různá zobrazení:



Během přehrávání:

- Stisknutím tlačítka  spustíte 2X, 4X, 8X, 16X rychlý přesun vpřed nebo zpět.
- Stisknutím tlačítka Prohlížet spustíte pomalé přehrávání.

Během pozastavení:

- Stisknutím tlačítka  provedete posunutí vždy o jeden snímek vpřed/zpět.

**Informace o volitelném
dálkovém ovládání**

www.kodak.com/go/zi8accessories

Přenos, úprava, sdílení online

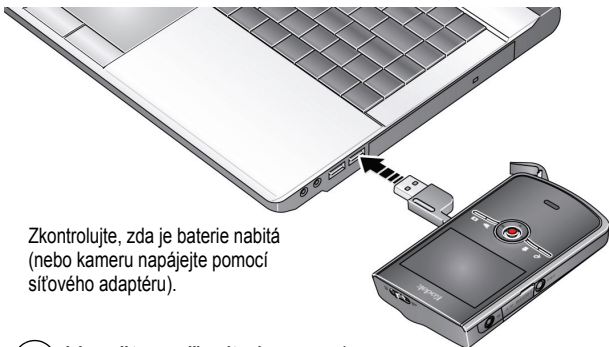

Zkontrolujte, zda je baterie nabitá (nebo kameru napájejte pomocí síťového adaptéru).

- 1 Vypněte a připojte kameru.* (Zapne se automaticky.)
- 2 Jestliže jste se k tomuto počítači s operačním systémem WINDOWS přihlašujete poprvé, provedte instalaci softwaru ARCSOFT MEDIAIMPRESSION pro KODAK podle pokynů. Poté můžete přenášet a sdílet videozáznamy.

Pomocí sady produktů Apple iLife lze videozáznamy a snímky z kamery Zi8 upravovat, přizpůsobovat, vytvářet disky DVD, sdílet prostřednictvím služby YouTube a online služeb společnosti APPLE (IWEB a MOBILEME). Také je lze pomocí aplikace iTunes synchronizovat se zařízením IPHONE, IPOD nebo službou APPLE TV.

* Snadný přístup k rozhraní USB

[Viz strana 3](#)

Podpora produktů společnosti ArcSoft

www.arcsoft.com/support

Informace o systémových požadavcích HD

www.kodak.com/go/hdsysreq

Odstraňování videozáznamů/snímků

1  Prohlížet

2  Vyhledat

3  Odstranit

4  zvýrazněte volbu, poté stiskněte tlačítko OK 

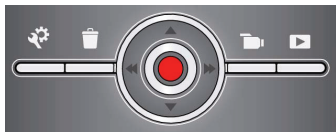

Předchozí/
následující

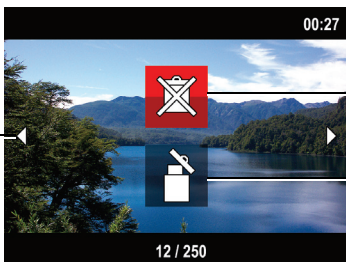

Storno
(bez
odstranění)

Odstranit

Stavové ikony



**Informace o důležitých
výstražných ikonách**

[Viz strana 14](#)

Přehrávání na televizoru

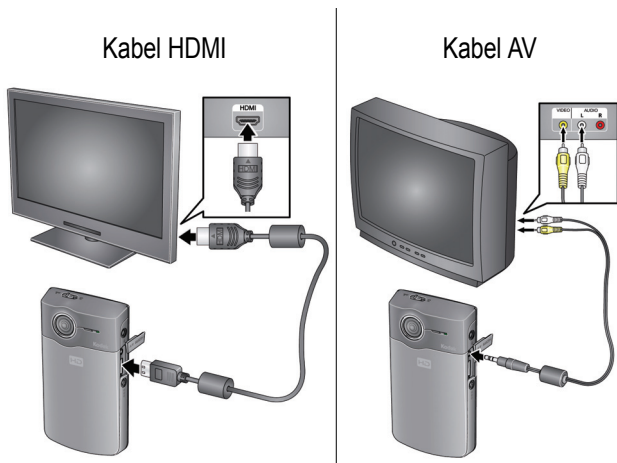

Nastavte vstup televizoru tak, aby odpovídal připojení.
Chcete-li přehrávat stereo, použijte kabel HDMI.*

**Příslušenství lze zakoupit
na webové stránce**

www.kodak.com/go/zi8accessories

**Nastavení výstupu videa
(NTSC/PAL)**

Viz strana 13

* Chcete-li zaznamenávat
stereo, použijte externí
stereofonní mikrofon (viz
Podrobnější návod k obsluze)

www.kodak.com/go/zi8support

Přístup k nabídce nastavení

Stisknutím tlačítka  získáte přístup k nabídce nastavení.

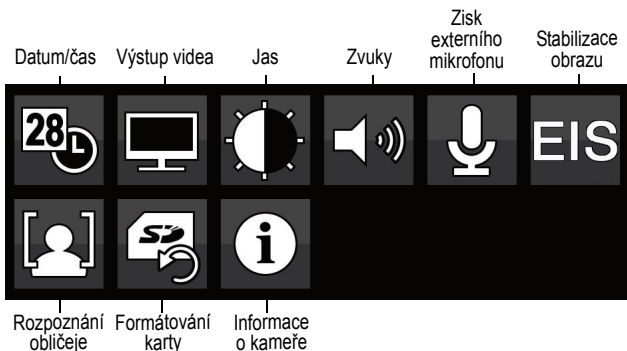

Datum/čas – Nastavení data/času.

Výstup videa – Výběr nastavení (NTSC, PAL) pro oblast, ve které se nacházíte.

Jas – Nastavení jasu displeje LCD.

Zvuky – Zapnutí/vypnutí zvuků.









Zisk externího mikrofonu – Výběr citlivosti externího mikrofonu.

Stabilizace obrazu – Zapnutím snížíte rozostření videozáznamu.

Formátování karty – Vymazání, formátování karty.

Rozpoznání obličeje – Zapnutí/vypnutí funkce rozpoznání obličeje.

Informace o kameře – Zobrazení verzí firmwaru, softwaru ARCSOFT.

Ikona	Řešení
	<ul style="list-style-type: none"> ■ Vybitý akumulátor. Nabijte akumulátor.
 	<ul style="list-style-type: none"> ■ Paměťová karta nebo interní paměť jsou téměř zaplněny. Přeneste videozáznamy/snímky do počítače. ■ Poškozená nebo nepoužitelná paměťová karta. Přeneste videozáznamy/snímky do počítače, poté v kameře nebo čtečce karet naformátujte (vymažte) paměťovou kartu.
 	<ul style="list-style-type: none"> ■ Interní paměť je plná. Přeneste videozáznamy/snímky do počítače nebo pomocí paměťové karty SD/SDHC pořídte více videozáznamů/snímků.
 	<ul style="list-style-type: none"> ■ Paměťová karta je plná. Přeneste videozáznamy/snímky do počítače nebo použijte jinou paměťovou kartu.
	<ul style="list-style-type: none"> ■ Neznámý soubor. Přeneste videozáznamy/snímky do počítače.
	<ul style="list-style-type: none"> ■ Došlo k chybě. Přeneste videozáznamy/snímky do počítače, poté naformátujte (vymažte) paměťovou kartu nebo interní paměť.
Problém	Řešení
<p>Videozáznamy jsou při přehrávání na počítači trhané nebo poskakující.</p>	<ul style="list-style-type: none"> ■ Pro přehrávání videozáznamů použijte software ARCSOFT MEDIAIMPRESSION. ■ Ujistěte se, že počítač splňuje systémové požadavky. Přejděte na stránku www.arcsoft.com/support.

Problém	Řešení
Kamera se nezapne.	<ul style="list-style-type: none"> ■ Ujistěte se, že je akumulátor správně vložený. ■ Nabijte akumulátor.
Videozáznamy jsou rozostřené.	<ul style="list-style-type: none"> ■ Zkontrolujte tlačítko ostření Krajina/Makro. ■ Ujistěte se, že je objektiv čistý. ■ Ujistěte se, že se předmět nachází ve vzdálenosti minimálně 1 m (3,3 stopy) od objektivu kamery. ■ Zapněte funkci Stabilizace obrazu (viz strana 13).
Videozáznamy se na televizoru nepřehrávají.	<ul style="list-style-type: none"> ■ Ujistěte se, že kabel HDMI nebo AV je správně zapojen přímo do vstupu televizoru (viz strana 12). ■ Ujistěte se, že nastavení nabídky televizoru jsou správná pro připojení HDMI nebo AV. ■ Ujistěte se, že je správně nastaven výstup videa (viz strana 13).
Videozáznamy jsou v malém rozlišení a/nebo nejsou uloženy.	<ul style="list-style-type: none"> ■ Není-li vložena paměťová karta a kamera je napájena pomocí síťového adaptéru, videozáznamy se pořizují v malém rozlišení a neukládají se. (Kamera je v režimu ukázky.) Vložte paměťovou kartu nebo odpojte síťový adaptér.
Problémy se softwarem ARCSOFT.	<ul style="list-style-type: none"> ■ Jděte na stránku www.arcsoft.com/support. (Informace o ostatních aplikacích naleznete na příslušných stránkách podpory.)
Posílání e-mailů, psaní, telefonování nebo chatování se společností Kodak (chatování není k dispozici ve všech jazycích)	www.kodak.com/go/contact
Podpora výrobků	www.kodak.com/go/zi8support
Příslušenství lze zakoupit na webové stránce	www.kodak.com/go/zi8accessories
Podpora příslušenství	www.kodak.com/go/support
Stahování nejnovějšího firmwaru	www.kodak.com/go/zi8downloads
Registrace kamery	www.kodak.com/go/register
Informace o softwaru ARCSOFT	www.arcsoft.com/support

Shoda s normami FCC a důležité informace

Toto zařízení bylo otestováno a shledáno odpovídajícím omezením pro digitální zařízení třídy B, podle části 15 předpisů FCC. Tato omezení jsou stanovena tak, aby zajistila přiměřenou ochranu před nebezpečným rušením při instalaci v obytných prostorách.

CE

Společnost Eastman Kodak Company prohlašuje, že tento výrobek značky KODAK je v souladu se základními požadavky a dalšími příslušnými ustanoveními směrnice 1999/5/E.

MPEG-4

Použití tohoto výrobku jakýmkoliv způsobem, který je ve shodě s obrazovým standardem MPEG-4, je zakázáno, kromě použití spotřebitelem při osobních nebo nevýdělečných činnostech.

Prohlášení kanadského ministerstva komunikací (DOC)

DOC Class B compliance—This Class B digital apparatus complies with Canadian ICES-003.

Observation des normes-Class B—Cet appareil numérique de la classe B est conforme à la norme NMB-003 du Canada.

C-Tick – Austrálie**VCCI třída B ITE**

この装置は、情報処理装置等電波障害自主規制協議会（VCCI）の基準に基づくクラスB情報技術装置です。この装置は、家庭環境で使用することを目的としていますが、この装置がラジオやテレビジョン受信機に近接して使用されると、受信障害を引き起こすことがあります。
取扱説明書に従って正しい取り扱いをして下さい。

Korejská třída B ITE

B급 기기
(가정용 방송통신기기)

이 기기는 가정용(B급)으로 전자파적합등록을
한 기기로서 주로 가정에서 사용하는 것을 목적
으로 하며, 모든 지역에서 사용할 수 있습니다.

Čínská směrnice RoHS

环保使用期限 (EPUP)

在中国大陆, 该值表示产品中存在的任何危险物质不得释放, 以免危及人身健康、财产或环境的时间期限 (以年计)。该值根据
明中所规定的产品正常使用而定。

有毒有害物质或元素名称及含量标识表						
部件名称	有毒有害物质或元素					
	铅	汞	镉	六价铬	多溴联苯	多溴二苯醚
数码摄像机电路板组件	×	○	○	○	○	○
锂电池	×	○	○	○	○	○
交流变压器	×	○	○	○	○	○

○: 表示该有毒有害物质在该部件所有均质材料中的含量均在SJ/T 11363-2006规定的限量要求以下。
×: 表示该有毒有害物质至少在该部件的某一均质材料中的含量超出SJ/T 11363-2006规定的限量要求。



HDMI 电缆 (HDMI Cable)



音频/视频电缆 (Audio/Video Cable)

Kodak

Eastman Kodak Company, Rochester, New York 14650

© Kodak, 2009

Všechny snímky displeje jsou simulované.

Kodak je obchodní známkou společnosti Eastman Kodak Company.

ArcSoft a MediaImpression jsou obchodní známky společnosti ArcSoft, Inc.

Apple, iLife, iWeb, MobileMe, iTunes, iPhone, iPod a Apple TV jsou obchodní známky společnosti Apple, Inc.

HDMI, logo HDMI Logo a High-Definition Multimedia Interface jsou obchodní známky nebo registrované obchodní známky společnosti HDMI Licensing LLC.

Facebook a logo Facebook jsou obchodní známky společnosti Facebook, Inc.

YouTube a logo YouTube jsou obchodní známky společnosti YouTube, LLC.

4H6769_cs