

GranGelato

Zmrzlinovač

Návod k použití

Ariete

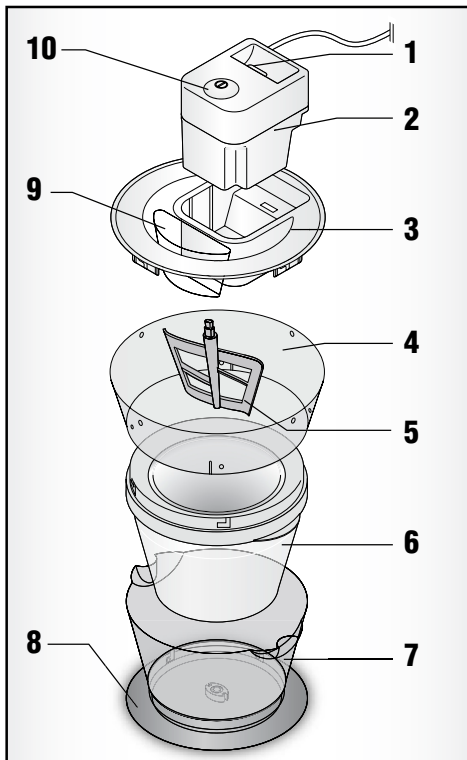

Obr. 1



POZOR!



VYSOKÉ NAPĚTÍ

Nesundávejte kryty!
Uvnitř je vysoké napětí!

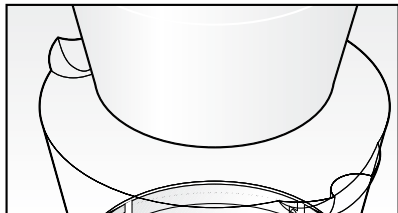

Obr. 2

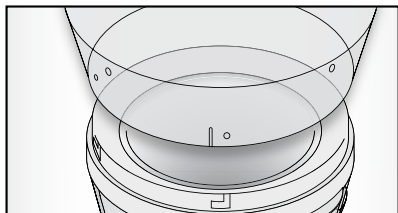

Obr. 3

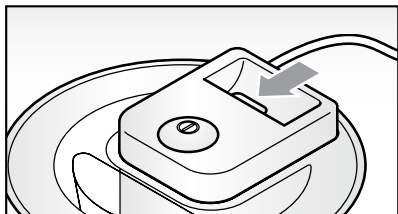

Obr. 4

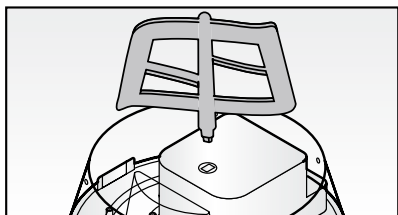

Obr. 5

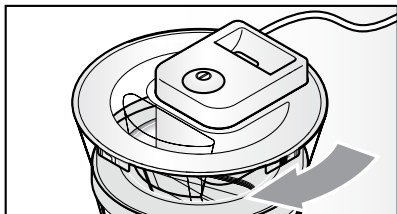

Obr. 6

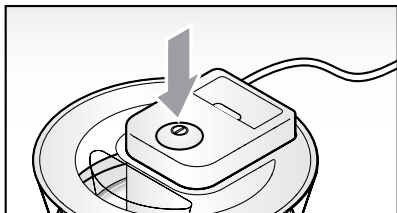

Obr. 7

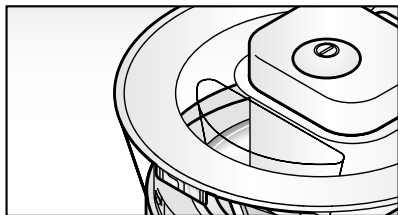

Obr. 8

Důležité varování

TENTO SPOTŘEBIČ NENÍ HRAČKA. JE URČENÝ PRO POUŽITÍ DOSPĚLÝMI OSOBAMI. UCHOVÁVEJTE JEJ MIMO DOSAHU DĚTÍ. PŘEČTĚTE SI POZORNĚ NÁSLEDUJÍCÍ POKYNY.

Při použití spotřebiče platí několik základních upozornění, které musíte dodržovat:

- 1 Ujistěte se, zda napětí vašeho spotřebiče odpovídá napětí elektrické sítě.
- 2 Pokud je spotřebič připojený k elektrické zásuvce, nenechávejte jej bez dohledu; odpojte po každém použití.
- 3 Tento spotřebič není určený pro použití osobami (včetně dětí) se sníženými fyzickými, sensorickými nebo mentálními schopnostmi, nebo bez dostatečných zkušeností a znalostí, dokud nejsou pod dohledem nebo nebyly poučeni o bezpečném použití spotřebiče.
- 4 Nedovolte dětem hrát si se spotřebičem.
- 5 Nikdy nenechávejte spotřebič na nebo v blízkosti zdrojů tepla.
- 6 Nenechávejte spotřebič vystavený povětrnostním vlivům (déšť, slunce, apod.)
- 7 Nedovolte, aby přívodní kabel přišel do kontaktu s horkými povrchy.
- 8 NIKDY NEPONOŘUJTE MOTOR, ZÁSTRČKU NEBO PŘÍVODNÍ KABEL DO VODY ANI JINÝCH TEKUTIN – ČISTĚTE POUZE VLHKOU UTĚRKOU.
- 9 NEDOTÝKEJTE SE POHYBLIVÝCH DÍLŮ, KTERÉ JSOU V POHYBU.
- 10 Spotřebič postavte na rovný a stabilní povrch.
- 11 Udržujte prsty, přibory, apod. mimo mrazicí nádoby, abyste zabránili riziku úrazu nebo poškození výrobku. UVNITŘ MRAZICÍ NÁDOBY NEPOUŽÍVEJTE OSTRÉ KOVOVÉ PŘEDMĚTY. Tyto předměty mohou poškodit výrobek zmrzliny. Pokud je výrobek vypnutý, můžete použít gumové nebo dřevěné náčiní.
- 12 Před použitím se ujistěte, zda je spotřebič správně sestaven.
- 13 Nespouštějte spotřebič do provozu, pokud je prázdný.
- 14 Po provozu motoru při výrobě zmrzliny nechte motor od stát nejméně 30 minut před opětovným spuštěním motoru.
- 15 Nepoužívejte přístroj déle než 40 minut.
- 16 Pokud zmrzlina nebo sorbet obsahuje čerstvé přísady, tyto musíte spotřebovat do týdne. Zmrzlina chutná nejlíp, pokud je zmrazená.
- 17 Pokud zmrzlina nebo sorbet obsahuje surová vejčička, nedávejte je dětem, těhotným nebo starším osobám.
- 18 Pokud vyteče z přístroje chladicí kapalina, přestaňte spotřebič používat. Kapalina není toxická.
- 19 Před sejmutím víka spotřebič vypněte a odpojte od elektrické zásuvky.
- 20 Před nasazením nástavců, vložením přísad nebo čištěním vždy spotřebič vypněte.
- 21 Při odpojování spotřebiče tahejte za zástrčku, nikdy ne za kabel.
- 22 Spotřebič používejte pouze s nasazeným víkem.

- 23 Spotřebič nepoužívejte, pokud je poškozený přívodní kabel nebo zástrčka, nebo samotný spotřebič; v takovém případě jej odneste do nejbližšího servisního střediska.
- 24 Abyste zabránili možným rizikům, pokud je poškozen přívodní kabel, smí jej vyměnit výrobce, servisní technik nebo podobně kvalifikovaná osoba.
- 25 Tento spotřebič byl navržen pouze pro použití v domácnosti a nesmí být využíván pro komerční účely.
- 26 Spotřebič vyhovuje směrnicím 2006/95/EC a EMC2004/108/EEC.
- 27 V případě likvidace starého spotřebiče je znefunkčnete přeříznutím přívodního kabelu. Také doporučujeme zlikvidovat všechny díly, které by mohly být nebezpečné pro děti, které by si případné mohly hrát se spotřebičem.
- 28 Obaly nenechávejte v dosahu dětí, neboť představují možné nebezpečí.

NEVYHAZUJTE TENTO NÁVOD

Popis spotřebiče (Obr. 1)

- 1 Páčka uvolnění napájecí základny
- 2 Základna
- 3 Víčko
- 4 Podložka víčka
- 5 Mixér
- 6 Mrazicí nádoba
- 7 Nádoba
- 8 Protiskluzová podložka
- 9 Otvor pro vkládání ingrediencí
- 10 Přepínač zapnutí/vypnutí

Pokyny k použití

Před prvním použitím spotřebiče a po každém použití opláchněte víčko (3), podložku víčka (4), mrazicí misku (6) a mixér (5) horkou vodou se saponátem.

UPOZORNĚNÍ: Před sestavením, demontáží nebo čištěním se vždy ujistěte, zda je spotřebič vypnutý.

- Před každým použitím musíte mrazicí misku (6) správně zmrazit. Mrazicí miska (6) má nádobu s dvojitou izolací, která musí být zcela zmrazená (přibl. 12 hodin) pro výrobu perfektní zmrzliny. Doporučujeme vložit misku do zadní části mrazáku, kde je teplota nejnižší.
- Použitý mrazák by měl dosahovat teplotu nejméně -18°C.
- Misku vložte, nejlépe zavřenou, do plastového sáčku, aby nenasála vůně a nepřišla do kontaktu s ledem; uložte ji tak, aby byla otvorem vzhůru.
- Pokud misku nepoužíváte (6), ponechte ji v mrazáku; tímto způsobem bude vždy připravená k použití. Mísu nechte v mrazáku nejméně 24 hodin.
- Připravte ingredience, smíchejte je dohromady. Směs nechte vychladnout na pokojovou teplotu, pokud ji připravujete z horkých ingrediencí a poté nechte schladit v chladničce – i když ji připravujete ze studených ingrediencí – po dobu 5 - 6 hodin.
- Vyjměte mísu (6) z mrazáku a nasuňte ji do vodítek v základně nádoby (7) tak, aby madla na míse byly zarovnané jedno nad druhým (Obr. 2).
- Vložte podložku víčka (4) na mísu (6), nasuňte západky do otvorů a otočte proti směru hodinových ručiček, dokud zcela nezapadne na místě (obr. 3).
- Nasadte základnu (2) na víčko (3), držte dolů páčku uvolnění (1) a jemným zatlačením zacvakněte na místě (obr. 4).
- Otočte předtím sestavenou základnu (2) a vložte mixér (5) do příslušného otvoru (obr. 5).
- Vložte sestavenou část do podstavce (4), zaveďte vodítko v linii s kolíkem v základně (4). Uzamkněte na místě otočením ve směru hodinových ručiček, dokud nezacvakne na místě (obr. 6).

UPOZORNĚNÍ: Před použitím spotřebiče se ujistěte, zda jsou všechny díly na místě.

- Připojte spotřebič k síťové zásuvce a stisknutím přepínače zapnutí/vypnutí (10) zapněte zmrzlinovač (obr. 7).
- Nalijte předem připravenou zchlazenou směs do mísy (6) přes speciální otvor (9) v horní části spotřebiče (obr. 8). Nechte mixér (5) běžet maximálně 30 - 40 minut, dokud směs nedosáhne požadovanou konzistenci.

UPOZORNĚNÍ: Při plnění zmrzlinovače nechte místo nejméně 3 cm od horního okraje mísy, neboť směs se po zmrznutí roztáhne.

- Když směs dosáhne požadovanou konzistenci, vypněte spotřebič pomocí přepínače zapnutí/vypnutí (10) (obr. 7) a odpojte jej od síťové zásuvky.
- Sejměte sestavenou základnu (2) a víčko (3) otočením proti směru hodinových ručiček a poté použijte gumovou špachtli nebo plastovou lžičku k vyjmutí zmrzliny.

Čištění

UPOZORNĚNÍ: K prodloužení životnosti spotřebiče nikdy nemyjte jeho díly v myčce nádobí.

UPOZORNĚNÍ: Před čištěním odpojte spotřebič od síťové zásuvky.

UPOZORNĚNÍ: Nikdy neponořujte napájecí základnu, zástrčku ani přívodní kabel do vody ani jiných tekutin. Utřete vlhkou utěrkou. Sejměte napájecí základnu (2) stisknutím páčky (1) a vytažením nahoru (obr. 4). Sejměte všechny díly ze spotřebiče.

Opláchněte víčko (3), podložku víčka (4), mixér (5) a mrazicí mísu (6) v teplé vodě se saponátem a poté důkladně vysušte.

UPOZORNĚNÍ: Nikdy nezmrazujte mrazicí mísu (6), pokud je stále mokrá. Vyčistěte napájecí základnu (2) pomocí vlhké utěrky.

Recepty

Malinovo-jogurtová zmrzlina

Ingredience:

200 g čerstvých malin

50 g moučkového cukru

250 g čistého jogurtu

Příprava:

Rozmixujte maliny. (Pokud chcete odstranit semínka, použijte 300 g a přetlačte je přes sítko.)

Vmíchejte cukr a jogurt.

Zchlaďte připravenou směs podle dříve popsaného postupu.

Banánová zmrzlina

Ingredience:

1 velký zralý banán

175 ml mléka

75 ml smetany na šlehání

50 g moučkového cukru

Příprava:

Rozmixujte banány.

Smíchejte mléko, smetanu a cukr.

Zchlaďte směs podle dříve popsaného postupu.

Jahodová zmrzlina

Ingredience:

300 g čerstvých jahod

75 g moučkového cukru

100 ml smetany na šlehání

Šťáva z poloviny citrónu

Příprava:

Jahody rozmixujte.

Smíchejte cukr, smetanu a citrónovou šťávu.

Zchladte směs podle dříve popsaného postupu.

Čokoládovo-pepermintová zmrzlina

Ingredience:

200 ml mléka

50 g moučkového cukru

225 ml smetany na šlehání

2 kapky čistého pepermintového oleje

50 g nastrohané čokolády

Příprava:

Na pánvi smíchejte mléko a cukr na nízké teplotě, dokud se cukr nerozpustí.

Nechte vychladnout.

Smíchejte smetanu a pepermintový olej.

Zchladte směs podle dříve popsaného postupu.

Čokoládu přidejte na zmrzlinu teprve po zchlazení v zmrzlinovači.

Vanilková zmrzlina

Ingredience:

2 vaječné žloutky

50 g moučkového cukru

150 ml mléka

150 ml smetany na šlehání

Jednu vanilkovou tyčinku

Příprava:

Smíchejte vaječné žloutky, cukr a vanilku v míse.

Pomalou přiveďte mléko do varu v pánvi.

Za stálého míchání přidejte mléko do směsi žloutků.

Nalijte směs do pánve, míchejte do ztuhnutí. Směs se nesmí vařit.

Když se směs začne lepit na lžici, sejměte z plotny a nechte vychladnout.

Přimíchejte smetanu.

Zchladte směs podle dříve popsaného postupu.

Informace pro uživatele k likvidaci elektrických a elektronických zařízení (domácnosti)



Tento symbol na produktech anebo v průvodních dokumentech znamená, že použité elektrické a elektronické výrobky nesmí být přidány do běžného komunálního odpadu. Ke správné likvidaci, obnově a recyklaci doručte tyto výrobky na určená sběrná místa, kde budou přijata zdarma. Alternativně v některých zemích můžete vrátit své výrobky místnímu prodejci při koupi ekvivalentního nového produktu. Správnou likvidací tohoto produktu pomůžete zachovat cenné přírodní zdroje a napomáháte prevenci potenciálních negativních dopadů na životní prostředí a lidské zdraví, což by mohly být důsledky nesprávné likvidace odpadů. Další podrobnosti si vyžádejte od místního úřadu nebo nejbližšího sběrného místa. Při nesprávné likvidaci tohoto druhu odpadu mohou být v souladu s národními předpisy uděleny pokuty.

Pro podnikové uživatele v zemích Evropské unie

Chcete-li likvidovat elektrická a elektronická zařízení, vyžádejte si potřebné informace od svého prodejce nebo dodavatele.

Informace k likvidaci v ostatních zemích mimo Evropskou unii

Tento symbol je platný jen v Evropské unii. Chcete-li tento výrobek zlikvidovat, vyžádejte si potřebné informace o správném způsobu likvidace od místních úřadů nebo od svého prodejce.

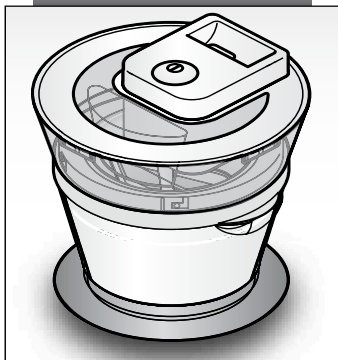

GranGelato

Zmrzlinovač

Návod na obsluhu

Ariete

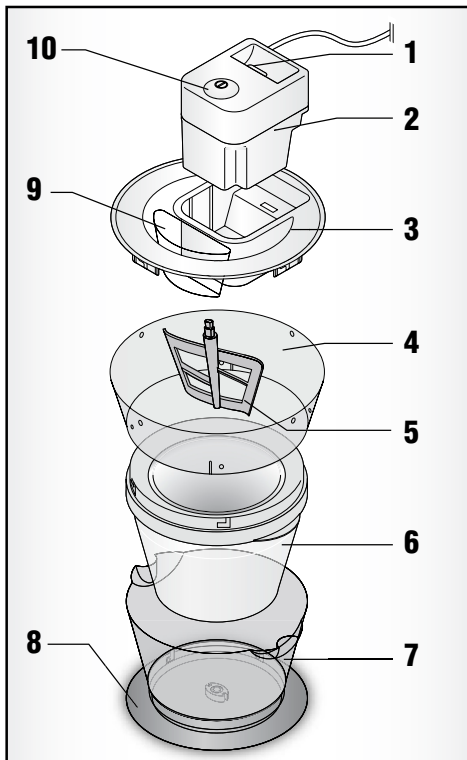

Obr. 1



POZOR!



VYSOKÉ NAPÄTIE

Nesnímajte kryty!

Vo vnútri je vysoké napätie!

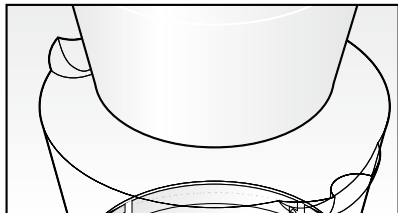

Obr. 2

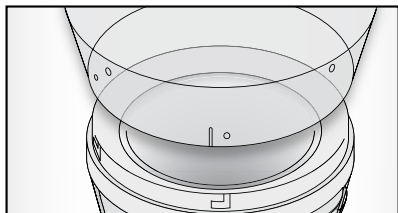

Obr. 3

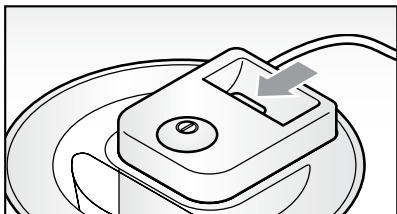

Obr. 4

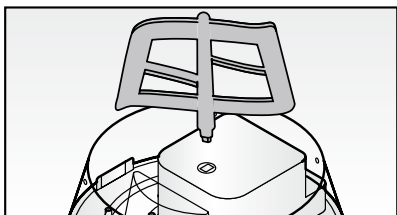

Obr. 5

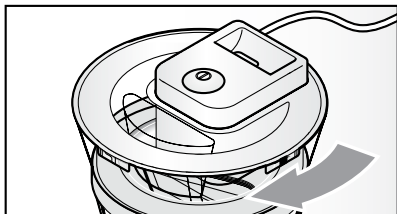

Obr. 6

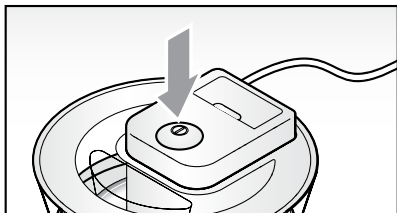

Obr. 7

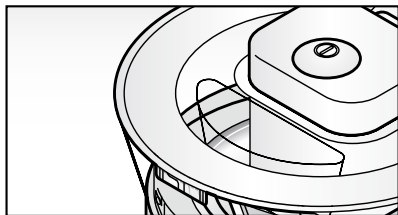

Obr. 8

Dôležité varovanie

TENTO SPOTREBIČ NIE JE HRAČKA. JE URČENÝ PRE POUŽITIE DOSPELÝMI OSOBAMI. UCHOVÁVAJTE HO MIMO DOSAHU DETÍ. PREČÍTAJTE SI POZORNE NASLEDUJÚCE POKYNY.

Pri použití spotrebiča platí niekoľko základných upozomení, ktoré musíte dodržiavať:

- 1 Uistite sa, či napätie vášho spotrebiča zodpovedá napätiu elektrickej siete.
- 2 Ak je spotrebič pripojený k elektrickej zásuvke, nenechávajte ho bez dohľadu; odpojte po každom použití.
- 3 Tento spotrebič nie je určený pre použitie osobami (vrátane detí) so zníženými fyzickými, senzorickými alebo mentálnymi schopnosťami, alebo bez dostatočných skúseností a znalostí, pokiaľ nie sú pod dohľadom alebo neboli poučené o bezpečnom použití spotrebiča.
- 4 Nedovoľte deťom hrať sa so spotrebičom.
- 5 Nikdy nenechávajte spotrebič na alebo v blízkosti zdrojov tepla.
- 6 Nenechávajte spotrebič vystavený poveternostným vplyvom (dážď, slnko, atď.)
- 7 Nedovoľte, aby napájací kábel prišiel do kontaktu s horúcimi povrchmi.
- 8 NIKDY NEPONÁRAJTE MOTOR, ZÁSTRČKU ANI NAPÁJACÍ KÁBEL DO VODY ANI INÝCH TEKUTÍN – ČISTITE LEN VĽHKOU UTIERKOU.
- 9 NEDOTÝKAJTE SA POHYBLIVÝCH DIELOV, KTORÉ SÚ V POHYBE.
- 10 Spotrebič postavte na rovný a stabilný povrch.
- 11 Udržujte prsty, príbory, atď. mimo mraziace nádoby, aby ste zabránili riziku úrazu alebo poškodeniu výrobníka. VO VNÚTRI MRAZIACEJ NÁDOBY NEPOUŽÍVAJTE OSTRÉ KOVOVÉ PREDMETY. Tieto predmety môžu poškodiť výrobnik zmrzliny. AK je výrobnik vypnutý, môžete použiť gumový alebo drevený riad.
- 12 Pred použitím sa uistite, či je spotrebič správne poskladaný.
- 13 Nespúšťajte spotrebič do prevádzky, ak je prázdny.
- 14 Po prevádzke motora pri výrobe zmrzliny nechajte motor odstáť najmenej 30 minút pred opätovným spustením motora.
- 15 Nepoužívajte zariadenie dlhšie ako 40 minút.
- 16 Ak zmrzlina alebo sorbet obsahuje čerstvé prísady, tieto musíte spotrebovať do týždňa. Zmrzlina chutná najlepšie, ak je zmrazená.
- 17 Ak zmrzlina alebo sorbet obsahuje surové vajíčka, nedávajte ich deťom, tehotným alebo starším osobám.
- 18 Ak vytečie z prístroja chladiaca kvapalina, prestaňte spotrebič používať. Kvapalina nie je toxická.
- 19 Pred zložením veka spotrebič vypnite a odpojte od elektrickej zásuvky.
- 20 Pred nasadením nástavcov, vložením prírad alebo čistením vždy spotrebič vypnite.
- 21 Pri odpájaní spotrebiča ťahajte za zástrčku, nikdy nie za kábel.
- 22 Spotrebič používajte len s nasadeným vekom.

- 23 Spotrebič nepoužívajte, ak je poškodený napájací kábel alebo zástrčka, alebo samotný spotrebič; v takom prípade ho odneste do najbližšieho servisného strediska.
- 24 Aby ste zabránili možným rizikám, ak je poškodený napájací kábel, môže ho vymeniť výrobca, servisný technik alebo podobne kvalifikovaná osoba.
- 25 Tento spotrebič bol navrhnutý len pre použitie v domácnosti a nesmie byť využívaný pre komerčné účely.
- 26 Spotrebič vyhovuje smerniciam 2006/95/EC a EMC2004/108/EEC.
- 27 V prípade likvidácie starého spotrebiča ho znefunkčnite prerezaním napájacieho kábla. Taktiež odporúčame zlikvidovať všetky diely, ktoré by mohli byť nebezpečné pre deti, ktoré by sa prípadne mohli hrať so spotrebičom.
- 28 Obaly nenechávajú v dosahu detí, pretože predstavujú možné nebezpečenstvo.

NEVYHADZUJTE TENTO NÁVOD

Popis spotrebiča (Obr. 1)

- 1 Páčka uvoľnenia napájacej základne
- 2 Základňa
- 3 Veko
- 4 Podložka veka
- 5 Mixér
- 6 Mraziaca nádoba
- 7 Nádoba
- 8 Protisklzová podložka
- 9 Otvor pre vkladanie ingrediencií
- 10 Prepínač zapnutia/vypnutia

Pokyny na obsluhu

Pred prvým použitím spotrebiča a po každom použití opláchnite veko (3), podložku veka (4), mraziacu misu (6) a mixér (5) teplou vodou so saponátom.

UPOZORNENIE: Pred zložením, demontážou alebo čistením sa vždy uistite, či je spotrebič vypnutý.

- Pred každým použitím musíte mraziacu miskú (6) správne zmraziť. Mraziaca miska (6) má nádobu s dvojitou izoláciou, ktorá musí byť úplne zmrazená (pribl. 12 hodín) pre výrobu perfektnej zmrzliny. Odporúčame vložiť miskú do zadnej časti mrazničky, kde je teplota najnižšia.
- Použitá mraznička by mala dosahovať teplotu najmenej -18°C.
- Misku vložte, najlepšie zatvorenú, do plastového sáčku, aby nenasala vôňa a neprišla do kontaktu s ľadom; uložte ju tak, aby bola otvorom hore.
- Ak miskú nepoužívate (6), nechajte ju v mrazničke; týmto spôsobom bude vždy pripravená na použitie. Misku nechajte v mrazničke najmenej 24 hodín.
- Pripravte ingrediencie, zmiešajte ich dokopy. Zmes nechajte vychladnúť na izbovú teplotu, ak ju pripravujete z horúcich ingrediencií a potom nechajte schlaadiť v chladničke – aj keď ich pripravujete zo studených ingrediencií – na 5 - 6 hodín.
- Vyberte misu (6) z mrazničky a nasuňte ju do vodičiek v základni nádoby (7) tak, aby rukoväta na miske boli zarovnané jedna nad druhou (obr. 2).
- Vložte podložku veka (4) na misu (6), nasuňte západky do otvorov a otočte proti smeru hodinových ručičiek, pokiaľ úplne nezapadne na mieste (obr. 3).
- Nasadte základňu (2) na veko (3), držte dolu páčku uvoľnenia (1) a jemným zatlačením zacvaknite na mieste (obr. 4).
- Otočte predtým poskladanú základňu (2) a vložte mixér (5) do príslušného otvoru (obr. 5).
- Vložte poskladanú časť do podstavca (4), zavedte vodičku v línii s kolíkom v základni (4). Uzamknite na mieste otočením v smere hodinových ručičiek, pokiaľ nezacvakne na mieste (obr. 6).

UPOZORNENIE: Pred použitím spotrebiča sa uistite, či sú všetky diely na mieste.

- Pripojte spotrebič k elektrickej zásuvke a stlačením prepínača zapnutia/vypnutia (10) zapnite zmrzlinovač (obr. 7).
- Nalejte vopred pripravenú schladenú zmes do misy (6) cez špeciálny otvor (9) v hornej časti spotrebiča (obr. 8). Nechajte mixér (5) bežať maximálne 30 - 40 minút, pokiaľ zmes nedosiahne požadovanú konzistenciu.

UPOZORNENIE: Pri plnení zmrzlinovača nechajte miesto najmenej 3 cm od horného okraja misy, pretože zmes sa po zmrznutí roztiahne.

- Keď zmes dosiahne požadovanú konzistenciu, vypnite spotrebič pomocou prepínača zapnutia/vypnutia (10) (obr. 7) a odpojte ho od elektrickej zásuvky.
- Zložte základňu (2) a veko (3) otočením proti smeru hodinových ručičiek a potom použite gumovú špachtľu alebo plastovú lyžicu na vybratie zmrzliny.

Čistenie

UPOZORNENIE: Na predĺženie životnosti spotrebiča nikdy neumývajte jeho diely v umývačke riadu.

UPOZORNENIE: Pred čistením odpojte spotrebič od elektrickej zásuvky.

UPOZORNENIE: Nikdy neponárajte napájaciu základňu, zástrčku ani napájací kábel do vody ani iných tekutín. Utrite vlhkou utierkou. Zložte napájaciu základňu (2) stlačením páčky (1) a vytiahnutím hore (obr. 4). Zložte všetky diely zo spotrebiča.

Opláchnite veko (3), podložku veka (4), mixér (5) a mraziacu misu (6) v teplej vode so saponátom a potom dôkladne vysušte.

UPOZORNENIE: Nikdy nezmrazujte mraziacu misu (6), ak je stále mokrá. Vycistite napájaciu základňu (2) pomocou vlhkej utierky.

Recepty

Malinovo-jogurtová zmrzlina

Ingrediencie:

200 g čerstvých malín

50 g práškového cukru

250 g čistého jogurtu

Príprava:

Rozmixujte maliny. (Ak chcete odstrániť semienka, použite 300 g a pretlačte ich cez sitko.)

Vmiešajte cukor a jogurt.

Schlaďte pripravenú zmes podľa skôr popísaného postupu.

Banánová zmrzlina

Ingrediencie:

1 veľký zrelý banán

175 ml mlieka

75 ml smotany na šľahanie

50 g práškového cukru

Príprava:

Rozmixujte banány.

Zmiešajte mlieko, smotanu a cukor.

Schlaďte zmes podľa skôr popísaného postupu.

Jahodová zmrzlina

Ingrediencie:

300 g čerstvých jahôd

75 g práškového cukru

100 ml smotany na šľahanie

Šťava z polovice citrónu

Príprava:

Jahody rozmixujte.

Zmiešajte cukor, smotanu a citrónovú šťavu.

Schladte zmes podľa skôr popísaného postupu.

Čokoládovo-pepermintová zmrzlina

Ingrediencie:

200 ml mlieka

50 g práškového cukru

225 ml smotany na šľahanie

2 kvapky čistého pepermintového oleja

50 g nastrúhanej čokolády

Príprava:

Na panvici zmiešajte mlieko a cukor na nízkej teplote, pokým sa cukor nerozpustí.

Nechajte vychladnúť.

Zmiešajte smotanu a pepermintový olej.

Schladte zmes podľa skôr popísaného postupu.

Čokoládu pridajte na zmrzlinu až po vychladnutí v zmrzlinovači.

Vanilková zmrzlina

Ingrediencie:

2 vaječné žĺtky

50 g práškového cukru

150 ml mlieka

150 ml smotany na šľahanie

Jednu vanilkovú tyčinku

Príprava:

Zmiešajte vaječné žĺtky, cukor a vanilku v mise.

Pomaly privedte mlieko do varu v panvici.

Za stáleho miešania pridajte mlieko do zmesi žĺtkov.

Nalejte zmes do panvice, miešajte do stuhnutia. Zmes sa nesmie variť.

Keď sa zmes začne lepiť na lyžicu, odložte z platne a nechajte vychladnúť.

Primiešajte smotanu.

Schladte zmes podľa skôr popísaného postupu.

Informácie o likvidácii opotrebovaného elektrického zariadenia (súkromné domácnosti)



Tento symbol na produktoch a/alebo na priložených dokumentoch znamená, že sa pri likvidácii nesmú elektrické a elektronické zariadenia miešať so všeobecným domácim odpadom. V záujme správneho obhospodarovania, obnovy a recyklácie odveďte, prosím, tieto produkty na určené zberné miesta, kde budú prijaté bez poplatku. V niektorých krajinách je možné tieto produkty vrátiť priamo miestnemu maloobchodu v prípade, ak si objednáte podobný nový výrobok. Správna likvidácia týchto produktov pomôže ušetriť hodnotné zdroje a zabrániť možným negatívnym vplyvom na ľudské zdravie a prostredie, ktoré môžu inak vzniknúť v dôsledku nesprávneho zaobchádzania s odpadom. Bližšie informácie o najbližšom zbernom mieste získate na miestnom úrade.

V prípade nesprávnej likvidácie odpadu môžu byť uplatnené pokuty v súlade s platnou legislatívou.

Pre právnické osoby v Európskej únii

Ak potrebujete zlikvidovať opotrebované elektrické a elektronické zariadenia, bližšie informácie získate od svojho miestneho predajcu alebo dodávateľa.

Informácie o likvidácii v krajinách mimo Európskej únie

Tento symbol je platný len v Európskej únii. Ak si želáte zlikvidovať toto zariadenie, obráťte sa na miestny úrad alebo predajcu a poinformujte sa o správnom spôsobe likvidácie tohto typu odpadu. miestny úrad alebo predajcu a poinformujte sa o správnom spôsobe likvidácie tohto typu odpadu.