

# Asist®

## GASOLINE CHAIN SAW 45CC



### AB9P45-45

CZ – BENZÍNOVÁ ŘETĚZOVÁ PÍLA	- Návod k obsluze	<b>4 - 15</b>
SK – BENZÍNOVÁ REŤAZOVÁ PÍLA	- Návod na obsluhu	<b>16- 27</b>
H – BENZINMOTOROS LÁNCFŰRÉS	- Kezelési utasítás	<b>28 - 39</b>
RO – FERĂSTRĂU CU LANT CU MOTOR CU BENZINĂ	- Instrucțiuni de utilizare	<b>40 - 51</b>

## SYMBOLS



Read operating instructions before use  
 Před prvním použitím si přečtěte návod k obsluze  
 Pred prvim použitím si prečítajte návod na použitie  
 Beüzemelés előtt olvassa el a használati utasítást  
 Cititi cu atenție instructiunile înainte de a folosi produsul



Warning  
 Nebezpečí  
 Nebezpečie  
 Figyelmeztetés  
 Atenție



Wear ear protection  
 Používejte ochranu sluchu  
 Používajte ochranu sluchu  
 Használjon fülvédőt  
 Folositi protecție fonica



Wear eye protection  
 Používejte ochranu zraku  
 Používajte ochranu zraku  
 Használjon védőszemüveget  
 Folositi ochelari de protecție



Wear dust mask  
 Používejte ochrannou dýchací roušku  
 Používajte ochrannú dýchaciu rúžku  
 Használjon porvédő maszkot  
 Folositi masca împotriva prafului



Do not expose to rain  
 Nepracujte v dešti  
 Nevystavujte dažďu  
 Ne tegye ki eső  
 Nu expuneți la ploaie



Wear protective gloves  
 Používejte ochranné rukavice  
 Používajte ochranné rukavice  
 Viseljen védőkesztyűt  
 Purtați mănuși de protecție



Wear protective footwear  
 Používejte ochrannou obuv  
 Používajte ochrannú obuv  
 Viseljen védő lábbeli  
 Purtați încălțăminte de protecție



Correct direction of cutting  
 Správny smer řezu  
 Správny smer rezu  
 Helyes irány Vágás  
 Direcția corectă de tăiere



Chain tightening adjustment  
 Nastavení napnutí řetězu  
 Nastavenie napnutia reťaze  
 Beállítása lánc feszességét  
 Setarea tensiunea lanțului

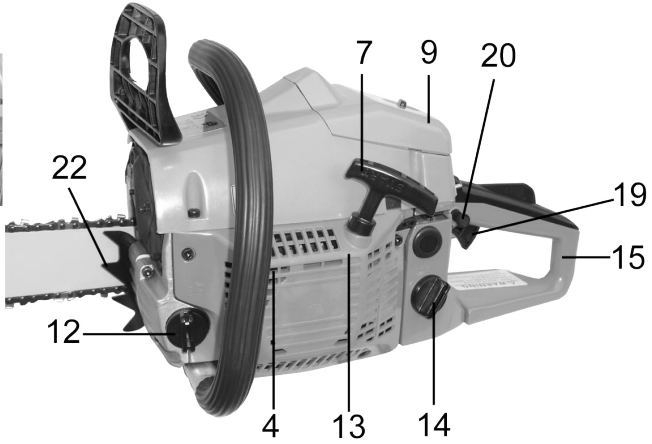
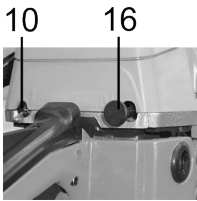
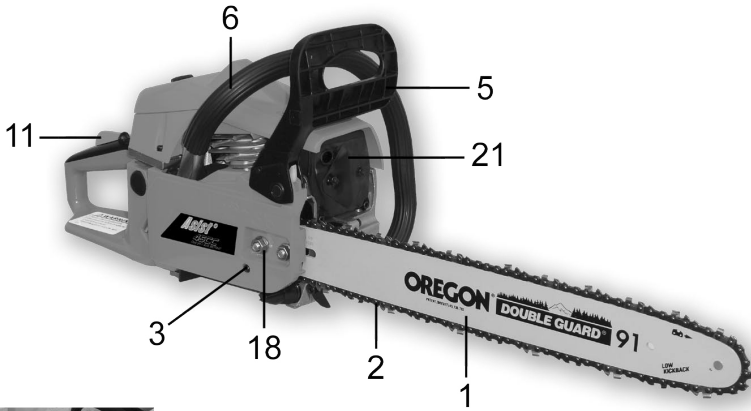

CZ

## AB9P45-45 - BENZÍNOVÁ ŘETĚZOVÁ PILA 45 cc

## BEZPEČNOSTNÍ POKYNY

## Pečlivě si prostudujte následující pokyny

**Upozornění!**

**Benzinovou motorovou řetězovou pilu smí používat pouze osoby starší 18 let, které jsou k tomu zdravotně způsobilé. Obsluha musí splňovat podmínky stanovené vyhláškou 42/1985 Sb. a souvisejícími předpisy. Nikdy nepoužívejte motorovou pilu, jste-li osamoceni a bez možnosti přivolat pomoc!**

Dodržením výše uvedeného se sníží riziko vážného poranění osob nebo poškození zařízení. Předtím, než s pilou začnete pracovat, si pečlivě prostudujte všechny instrukce uvedené v tomto návodu a tyto instrukce dodržujte. Uchovávejte je na bezpečném místě.

! - Tento symbol označuje nebezpečí zranění, nebo poškození výrobku .

## BEZPEČNOSTNÍ POKYNY / SYMBOLY

Vaše motorová řetězová pila je vybavena bezpečnostními štítkem, S pokyny a symboly uvedenými na tomto štítku, spolu s bezpečnostními instrukcemi uvedenými na těchto stránkách je nutné se dobře obeznámit a dodržovat je!

JAK POROZUMĚT SYMBOLŮM A BARVÁM NA (OBR. 1)

## ! UPOZORNĚNÍ:



1. Pozor! Zpětný ráz - při práci si dejte pozor na zpětný ráz pily.
2. Pozor! Vyhňte se takovým činnostem, při kterých může dojít ke zpětnému rázu. Zamezte kontaktu špičky lišty s materiálem.
3. Nikdy nadržte pilu pouze jednou rukou.
4. Pilu držte vždy pevně oběma rukama. Pravou rukou uchopíte zadní rukojeť a levou rukou přední rukojeť.

! V případě nedodržení pokynů uvedených v této příručce, hrozí riziko úrazu.

- Motorová pila odpovídá platným technickým předpi-

sům a normám.

Udržujte pracovní prostor v čistém stavu

! Nepořádek v pracovním prostoru a na pracovních stolech je často zdrojem zranění.

! Vezměte v úvahu okolí pracovního prostoru

Nevystavujte pilu působení deště. Zajistěte řádné osvětlení pracovního prostoru. Nepoužívejte pilu, v prostředí s nebezpečím vzniku požáru nebo výbuchu!

S motorovou pilou nedovolte manipulovat dětem. Zabraňte zvířatům přístup k zařízení.

! Při práci s motorovou pilou nejezte, nepijte a nekuřte.

! Dbejte na to, aby se vaše prsty, oděv, vlasy nebo jiná část vašeho těla nedostala do přílišné blízkosti rotujících nebo rozpálených částí stroje.

! Nikdy nepracujte s pilou, pokud je jakýmkoliv způsobem poškozená.

! Nikdy nemanipulujte motorovou řetězovou pilou pouze jednou rukou! Při takovéto manipulaci může dojít k vážnému poranění obsluhy nebo v okolí stojících osob. Motorovou řetězovou pilu držte při práci vždy oběma rukama!

! Nepoužívejte řetězovou pilu, jste-li unaveni.

! Používejte bezpečnostní obuv, přiléhavý oděv, ochranné rukavice, prostředky k ochraně zraku, sluchu a hlavy. To znamená ochranné brýle, sluchátka a přilbu. Doporučujeme použít přilbu s ochranným štítem pro ochranu celého obličeje.

! Při manipulaci s palivem postupujte opatrně. Motorovou pilu startujte a používejte minimálně 3m od místa plnění palivem.

! Když motorovou pilu startujete nebo s pilou řežete, nedovolte, aby byla v blízkosti jiné osoby. Všechny osoby a zvířata musí být v dostatečné vzdálenosti.

! Nikdy nezačnete řezat, pokud nemáte zajištěn volný pracovní prostor bez jakýchkoliv překážek. Vždy dbejte na pevný postoj a nepracujte v nestabilních polohách. Mějte vždy volnou naplánovanou ústupovou cestu při pádu stromu.

! Před nastartováním motoru se ujistěte, že se řetězová pila nedotýká žádných předmětů.

! Řetězovou pilu přenášejte pouze s vypnutým motorem, směřující listou natočenou směrem dozadu a s výúkem směřujícím od těla.

! Nepracujte s řetězovou pilou, je-li poškozená, nesprávně nastavená nebo není kompletně a bezpečně smontovaná. Ujistěte se, že se řetězová pila zastaví, když dojde k uvolnění plynové páky.

! Před každým nastavením pily nebo prováděním údržbových prací vždy vypněte motor a odpojte kontakt svíčky.

! Při řezání malých keřů a stromků buďte nanejvýš

opatrní, protože slabé větvičky mohou být řetězem pily zachyceny a mohou být vymrštěny směrem k obsluze.

! Při řezání větví, které jsou v pnutí, dávejte pozor na odpružení, aby jste nebyli zasaženi vymrštěnou větví, když dojde k uvolnění pnutí ve vláknách dřeva.

! Rukojeti pily udržujte vždy čisté, suché a očištěné od oleje nebo paliva.

! Neřežte řetězovou pilou stromy, pokud jste na tento úkon nebyli řádně proškoleni.

! Nepoužívejte řetězovou pilu v blízkosti hořlavých tekutin a nebo plynů, ať již v uzavřeném prostoru nebo venku. Hrozí nebezpečí výbuchu nebo vzniku požáru.

! Nedoplňujte palivo, olej nebo mazivo při běžícím motoru řetězové pily.

! Nepoužívejte řetězovou pilu na jiné účely, než pro které byla konstruována. Tato motorová pila byla zkonstruována a je určena pouze k řezání dřeva. Nikdy tuto pilu nepoužívejte k řezání plastů, zdiva nebo jiných materiálů.

! Motorovou pilu neumývejte pod tekoucí vodou a neponořujte ji do vody!

! Pokud pila začne vydávat abnormální zvuk nebo zápach, okamžitě ukončete práci. Opravu výrobku může vykonávat pouze kvalifikovaný personál.

! Použití příslušenství, které není doporučováno výrobcem, nebo není prodáváno s výrobkem může způsobit požár nebo poranění.

! Nevyměňujte části stroje, neprovádějte sami opravy, ani jiným způsobem nezasahujte do konstrukce stroje. Opravy motorové pily může řešit pouze školený personál, resp. autorizovaná servisní organizace.

! Každé nastavení nebo úprava výrobku bez oprávnění naší společnosti může způsobit úraz, nebo škodu uživateli.

## **BEZPEČNOSTNÍ OPATŘENÍ K OMEZENÍ ZPĚTNÉHO RÁZU**

! **UPOZORNĚNÍ** : Zpětný ráz může způsobit nebezpečnou ztrátu kontroly nad řetězovou pilou. Výsledkem může být vážné nebo smrtelné zranění obsluhy nebo okolo stojících osob. Vždy buďte ostražití. Točivý zpětný ráz a škrtký zpětný ráz jsou hlavními provozními nebezpečími motorové řetězové pily a hlavní příčinou většiny úrazů.

Zpětnému rázu se vyhnete patřičnou opatrností a správnou technikou řezání.

Ke zpětnému rázu může dojít tehdy, když se špička vodící lišty dotkne řezaného materiálu nebo, když dřevo sevře nebo zaškrtní řetěz pily v řezu.

Kontakt špičky se dřevem může v některých případech způsobit bleskově-rychlou reakci - vystřelení vodící lišty směrem nahoru a zpět směrem k obsluze.

Škrtení řetězu pily podél spodku vodící lišty může vytrhnout pilu směrem od obsluhy. Škrtení řetězu pily na vrchu vodící lišty může tlačit pilu směrem k obsluze.

Nespoléhejte se pouze na bezpečnostní zařízení pily. Jako uživatel řetězové pily musíte mít na paměti několik kroků, které vám umožní pracovat s Vaší řetězovou pilou bez zranění nebo nehod.

Při základním pochopení zpětného rázu můžete snížit

a eliminovat jeho rizika a překvapení. Náhlá překvapení přispívají k možným nehodám a následným úrazům.

Motorovou řetězovou pilu držte pevně oběma rukama. Při spuštěném motoru mějte pravou ruku na zadní rukojeti a levou ruku na přední rukojeti. Rukojeť držte pevně všemi prsty, které obejmou rukojeť pily. Pevné držení Vám pomůže snížit zpětný ráz a umožní Vám mít pod kontrolou celou pilu.

- Ujistěte se, že místo, na kterém řežete, je bez jakýchkoliv překážek. Nedovoňte, aby se špička vodící lišty dotkla polena, větve a nebo jakékoliv překážky, která by mohla být zasažena při provozu pily.

Řežte při vysokých otáčkách motoru.

Neřežte nad úroveň výšky ramen.

Dodržujte pokyny k ostření řetězu a údržbě řetězové pily.

Při výměně používejte pouze lišty a řetězy specifikované výrobcem nebo odpovídající doporučené příslušenství.

## **TYTO BEZPEČNOSTNÍ POKYNY USCHOVEJTE !!!**

### **POPIS (A)**

Benzínová motorová řetězová pila je zkonstruována na řezání dřeva.

K ochraně obsluhy je pila vybavena různými ochrannými prvky. Pila je též vybavena antivibračním systémem, díky kterému vibrace motoru nejsou přenášeny na rukojeť.

1. Vodící lišta
2. Pilový řetěz
3. Šroub napínáku řetězu
4. Kryt motoru
5. Páka brzdy řetězu / chránič levé ruky
6. Přední rukojeť
7. Rukojeť startování
8. Svíčka
9. Kryt vzduchového filtru
10. "STOP" vypínač
11. Bezpečnostní vypínač
12. Víčko olejové nádrže
13. Kryt startéru
14. Víčko palivové nádrže
15. Zadní rukojeť
16. Sytič
17. Vzduchový filtr
18. Matice bočního krytu / vodící lišty
19. Plynová páka
20. Primární čerpadlo
21. Štít tlumiče
22. Ozubená opěrka
23. Kryt vodící lišty
24. Nádobka na míchání paliva
25. Klíč
26. Šroubovák
27. Imbusový klíč
28. Pilník

## Bezpečnostní prvky

Čísla předcházejícího popisu odpovídají číslům bezpečnostního prvku pro ulehčení hledání bezpečnostních prvků.

2 - Řetěz pily s malým zpětným rázem pomáhá podstatnou měrou redukovat zpětný ráz, nebo intenzitu zpětného rázu díky speciálně navrhnutým omezovacím zubům a bezpečnostním prvkům.

5 – Páka brzdy řetězu / chrání ruku chrání levou ruku obsluhy v případě jejího sklouznutí z přední rukojeti při běhu pily. Brzda řetězu je bezpečnostní prvek navržený ke snížení rizika poranění v důsledku zpětného rázu, a to zastavením pohybuujícího se řetězu pily v milisekundách. Spouští se pomocí páky brzdy řetězu.

10 – "STOP" vypínač tento vypínač okamžitě zastaví motor. Vypínač "Stop" musí být odblokován, aby bylo možné znovu nastartovat motor.

11 – Bezpečnostní vypínač zabraňuje náhodnému zrychlení motoru. Páku plynu (19) je možno ovládat pouze, když je stlačen bezpečnostní vypínač 11.

22 – Ozubená opěrka/Hrot dorazu slouží k ochraně obsluhy a ulehčení řezání. Hrot nárazníku zvyšuje stabilitu při vertikálním řezání.

## PIKTOGRAMY

Piktogramy uvedené na obalu výrobku :

- Zdvihový objem motoru
- Maximální výkon motoru
- Otáčky při maximálním výkonu
- Obsah palivové nádrže
- Obsah olejové nádrže
- Rychlost řetězu
- Délka vodící lišty

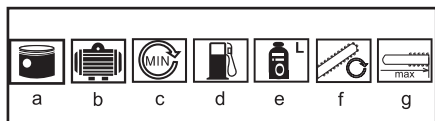

## POUŽITÍ A PROVOZ

Nářadí ASIST je určeno pouze pro domácí nebo hobby použití.

Výrobce a dovozce nedoporučují používat toto nářadí v extrémních podmínkách a při vysokém zatížení.

Jakékoliv další doplňující požadavky musí být předmětem dohody mezi výrobcem a odběratelem.

## NÁVOD K MONTÁŽI

### ! UPOZORNĚNÍ

Před uvedením motorové řetězové pily do chodu zkontrolujte, zda je v provozně spolehlivém stavu. Pokud máte jakékoliv pochybnosti, stroj nespouštějte! Věnujte pozornost především těmto bodům:

- Funkčnost brzdy řetězu
- Správně namontovaná vodící lišta
- Správné napětí řetězu pily
- Lehký chod všech spínačů
- Bezpečně namontovaná zástrčka zapalovací svíčky. Je-li zástrčka uvolněná, může dojít k jiskření a k následnému vznícení vzniklé směsi palivo-vzduch.
- Zajistit čistotu rukojeti, aby bylo možno motorovou pilu bezpečně vést.
- Naplnění palivové nádrže správnou směsí paliva
- Naplnění olejové nádrže mazacím olejem na mazání řetězu.

Pozor! Před údržbou či nastavováním VŽDY nejprve vypněte motor! Při montáži řetězu noste vždy ochranné rukavice, abyste chránili ruce před pořezáním!

### Montáž vodící lišty a řetězu

! UPOZORNĚNÍ : Při manipulaci s řetězem pily nebo při jeho seřizování napnutí vždy používejte silné ochranné rukavice.

Povolte matice bočního krytu (18). Po povolení matice bočního krytu musí být odstraněna přepravní pojistka, aby byla zaručena přesná montáž řetězové lišty.

Nyní z obalu vyjměte řetěz a řetězovou lištu.

Řetězovou lištu nasadte podélným otvorem do obou vodících čepů.

Vložte řetěz do kruhového řetězového kola (při manipulaci s pilovým řetězem používejte ochranné rukavice, abyste zabránili úrazu). Dbejte na to, aby řetěz zabíral přesně do kruhového řetězového kola. Dbejte na směr otáčení.

Navlékněte pilový řetěz opatrně na řetězovou lištu. Dejte pozor na správný směr nasazení řetězu - viz obr.



Nyní lze opět nasadit boční kryt. Dbejte na to, aby se páka brzdy řetězu nacházela před montáží krytu zásadně v přední poloze (uvolněný brzdový pás)

Ve zpětné resp. napnuté poloze nelze kryt namontovat. Po montáži bočního krytu se upínací matice řetězové lišty utáhnou jen rukou, aby bylo možné řetěz ještě napnout.

## Nastavení napnutí řetězu pily

Řetěz se nyní pomocí napínacího šroubu (3) napne (otáčením ve směru hodinových ručiček) tak, aby byl napnutý veden v kolejnici řetězové lišty a přesto jím bylo možné volně pohybovat dopředu a dozadu. Nyní se dvě upínací matice (18) pevně utáhnou.



Správné napnutí řetězu pily je zvláště důležité a musí být zkontrolováno jak před spuštěním, tak i průběžně po dobu provozu. Pokud si na tuto činnost najdete dostatek času, řetězová pila se vám odvděčí dobrým výkonem při řezání a delší životností řetězu.

! Pokud je řetěz pily příliš volný a nebo naopak příliš napnutý, řetězové kolo, lišta, řetěz a ložiska klikového hřídele se opotřebávají rychleji.

Pootočte napínací šroub ve směru hodinových ručiček pro zvýšení napnutí řetězu. Pootočením šroubu proti směru hodinových ručiček napnutí řetězu snižíte. Ujistěte se, že řetěz zapadá do drážky přesně po celém obvodu vodící lišty.

Po nastavení napnutí řetězu, přitáhněte matice bočního krytu co nejpevněji. Řetěz má správné napnutí, když přesně zapadne okolo celé lišty a je možné jej posouvat rukou (v rukavici).

Jestliže je obtížné pohnout řetězem po vodící liště

nebo jestliže je napevno, nastavili jste příliš velké napnutí. Tento stav vyžaduje minimální úpravy, a to: Uvolněte matice bočního krytu (18). Zmírněte napnutí otočením napínacího šroubu (3) proti směru hodinových ručiček. Pohněte řetězem na liště dozadu a dopředu. Pokračujte v nastavování dokud se řetěz volně nepohybuje, ale pevně nesedí. Napnutí zvýšíte pootočením nastavovacího šroubu v směru hodinových ručiček.

**! UPOZORNĚNÍ :** Nový řetěz se provozem natahuje. Proto je potřebné jej po asi 5ti řezáních znovu napnout. Tento jev je u nových řetězů normální, interval mezi potřebou nastavení se postupně prodlouží.

**! UPOZORNĚNÍ:** Jestliže je řetěz pily příliš volný nebo příliš napnutý, řetězové kolo, lišta, řetěz a ložiska klikového hřídele se opotřebí rychleji. Na obrázku č. 4, je zobrazeno nastavení napnutí za studena (A), za tepla (B) a i stav, kdy je potřebné provést nastavení řetězu (C).

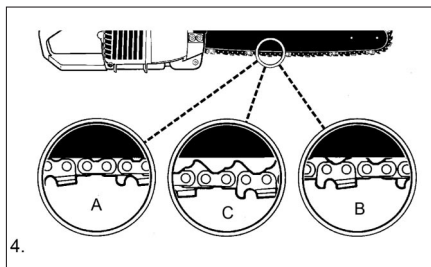

## Zkouška brzdy řetězu

Vaše pila je vybavena brzdou řetězu, která snižuje možnost poranění díky zpětnému rázu. Brzda je aktivována, když je proti páce brzdy vytvořeno napětí, t. z. v případě, když při zpětném rázu ruka obsluhy udeří do páky. Když se spustí brzda, okamžitě dojde k zastavení pohybu řetězu.

**! UPOZORNĚNÍ :** Účelem brzdy řetězu je snížit možnost poranění díky zpětnému rázu. Avšak, nemůže poskytnout dostatečnou míru ochrany, pokud je pila používána bez patřičné opatrnosti. Vždy před použitím pily, a taktéž pravidelně při práci, přezkoušejte funkčnost brzdy řetězu.

Brzda řetězu je vyřazena (s řetězem jde posouvat), když je páka brzdy zatažena dozadu.

Brzda řetězu je zapnutá (řetěz je zastaven), pokud je páka brzdy v přední poloze. V tomto stavu nemůžete řetězem volně posouvat.

! Páka brzdy může zapadnout pouze do jedné z těchto dvou poloh. Jestliže pocítíte velký odpor, případně když nemůžete dostat páku do ani jedné z těchto ploh, pilu nepoužívejte. Okamžitě ji odnesete do odborného servisního střediska na opravu.

## Palivo a mazivo

Do příslušných otvorů nalijte olej na mazání řetězu a



směs paliva pro dvoutaktní motory. Dbejte na to, aby nedošlo k rozlítí paliva (nebezpečí vznícení). Mísící poměr pro palivo je 25:1.

Před nastartováním pily se vzdalte alespoň 3 metry od místa tankování. Stroj nespustíte v uzavřených nebo špatně odvětrávaných prostorech.

**Používejte pouze kvalitní bezolovnatý benzín (oktanové číslo nejméně 90) smíchané v poměru 25:1 (25 dílů benzínu na 1 díl oleje) s vysoce kvalitním olejem pro 2-taktní vysokootáčkové motory.**

Používejte olej CASTROL Super TT, nebo CASTROL 2T- případně jiný kvalitní olej určený pro 2-taktní vysokootáčkové motory.

Palivo míchejte ve vhodné nádobě. Pokud použijete plastovou nádobu, musí mít antistatickou úpravu. Z důvodu správného promíchání paliva nádobu dobře potřete. Nedostatek oleje v palivové směsi je důvodem k neuznání záruky motoru v případě poruchy.

**! UPOZORNĚNÍ :** Nikdy nepoužívejte čistý (nesmíchaný) benzín. Toto způsobí trvalé poškození motoru a vaše záruka od výrobce se stane neplatnou. Nikdy nepoužívejte směs paliva, která je stará více než 60 dní.

**!UPOZORNĚNÍ :** Pokud použijete jiný olej, než je doporučovaný olej, musí se jednat o vysoce kvalitní olej pro vzduchem chlazené 2-taktní vysokootáčkové motory míchané v poměru 25:1. Nepoužívejte olej pro 2-taktní motory, který má doporučený poměr míchaní 100:1. Jestliže je příčinou poškození motoru použití nesprávného oleje, nemůže Vám být uznána záruka na výrobek.

Doporučovaná paliva

Některá běžná paliva jsou smíchávána s kyslíčovadly, jako je alkohol nebo éterové směsi pro dosažení norem čistoty ovzduší. Váš motor Asist je zkonstruován pro provoz s benzínem určeným pro automobily včetně okysličených benzínů.



### **Mazání řetězu a lišty**

Mazání řetězu je automatické a k mazání doporučujeme pouze kvalitní olej na mazání řetězu. Vždy při plnění palivové nádrže doplňte i nádrž oleje. Pokud dojde k závadě na olejovém čerpadle způsobené použitím jiného než v tomto návodu uvedeného oleje na mazání řetězu, nebude uplatněná reklamacce uznána.



## **POUŽITÍ A PROVOZ**

### **Kontrola motoru před spuštěním**

**! UPOZORNĚNÍ:** Nikdy nespustíte a nepoužijete pilu, pokud není správně namontovaná lišta, řetěz a brzda řetězu.

Naplňte palivovou nádrž správnou směsí paliva  
Naplněte olejovou nádrž správným olejem pro mazání řetězu a lišty .

Ujistěte se, že je brzda řetězu vypnutá předtím, než pilu nastartujete .

Přesvědčte se, že se v akčním rádiu pily nenacházejí žádné nepovolané osoby ani zvířata.

Při startování položte pilu na vhodné místo, pevně ji držte, přitom se řetěz nesmí dotýkat žádného předmětu.

Pilu nikdy nespustíte v místě plnění benzínem.

### **Při studeném startu:**

Stiskněte bezpečnostní vypínač (11) a plynovou páku (19) táhněte nahoru.

Bezpečnostní vypínač a plynovou páku držte stlačené a zcela vytáhněte sytič (16).

Cca 3-5 krát stlačte primární čerpadlo (20).

Vypínač STOP (10) přepněte do horní polohy na Provoz (I).

Nyní postavte motorovou pilu na zem a nohu vložte do otvoru pro ruce. Jednou rukou vezměte přídržný třmen.

Druhou rukou zatáhněte 3-4krát za spouštěcí lano.

Při tom dávejte pozor na pohyb řetězu.

Nyní by se měl motor za pár taktů rozběhnout.

Nyní jednou lehce přidejte plyn, aby sytič přeskočil do „poloviční polohy“.

Nyní zatáhněte opět 2-3 krát za spouštěcí lano. Stroj by měl nyní běžet na plné otáčky a zůstat v provozu.

Znovu přidejte plyn, sytič nyní zcela zaskočí.

Pokud se pila nerozběhne, zopakujte předcházející kroky.

Pokud se pila nerozběhne, pokuste se ji opakovaně nastartovat, avšak již bez použití sytiče. (příliš mnoho startovacích pokusů s vytaženým sytičem vede k zahlcení karburátoru).

**POZOR:** Pohybující se řetěz může způsobit vážná poranění!

**Pozor!** Pilu NIKDY NEPOUŽÍVEJTE bez oleje na mazání řetězu!!!





### Zastavení motoru

Uvolněte páku plynu a umožněte motoru, aby se dostal do volnoběhu.

Dejte vypínač STOP dolů. Tím se motor zastaví. Při nouzovém zastavení jednoduše aktivujte brzdu řetězu a dejte spínač STOP do dolní polohy.

### Provozní test brzdy řetězu

Pravidelně zkoušejte brzdu řetězu, aby jste se ujistili o její funkčnosti.

Zkoušku brzdy řetězu provedte vždy před prvním řezáním, po každém delším řezání a taktéž po jakémkoliv servisním zásahu do brzdy řetězu.

Umístěte pilu na čisté, pevné a rovné místo.

Nastartujte motor.

Uchopte zadní rukojeť pravou rukou.

Pomocí levé ruky držte pevně přední rukojeť (ne rukojeť brzdy řetězu).

Stlačte páku plynu do 1/3 polohy, potom levou rukou náhle aktivujte páku ruční brzdy.

Řetěz by se měl ihned zastavit. Poté co se tak stane, okamžitě uvolněte plynovou páku.

**! UPOZORNĚNÍ:** Brzdu řetězu aktivujte pomalu a úmyslně. Dbejte na to, aby se řetěz ničeho nedotýkal. Pila se nesmí ničeho dotýkat špičkou.

**! UPOZORNĚNÍ:** Pokud se řetěz nezastaví, znamená to že brzda řetězu nefunguje správně. V takovém případě vypněte motor a pilu dále nepoužívejte. Odnesete ji k opravě do nejbližšího autorizovaného servisního střediska.

Pokud jsou funkce brzdy řetězu v pořádku, vypněte motor vraťte brzdu řetězu do vypnuté (horní) pozice.

### Mazání řetězu pily / lišty

Vodící lišta a řetěz pily nesmí být nikdy bez oleje. K minimalizování tření vodící lišty je potřebné a nutné stálé mazání řetězu pily. Nikdy nezbavujte lištu a řetěz oleje. Provoz pily s příliš malým množstvím oleje snižuje účinnost řezání, zkracuje životnost řetězu pily, způsobuje rychlé otupení řetězu a nadměrné opotřebení lišty díky přehřátí. Důkazem malého množství oleje je dým, změna barvy lišty a vznik drobných poškození lišty. Nový pilový řetěz se po dobu řezání natahuje, je proto potřebné ho příležitostně napínat. Nový řetěz vyžaduje napínání po cca 5 minutách provozu.

### Seřízení mazání řetězu olejem

Mazání řetězu olejem neseřizujte NIKDY, je-li motor v chodu!

Na spodní straně pily se nachází seřizovací šroub pro mazání řetězu. Pomocí plochého šroubováku lze opačným otáčením seřídit mazání.

**POZOR:** Mazání bylo seřízeno výrobcem.

**Otáčejte seřizovacím šroubem jen s maximální opatrností! Max. 1/4 otáčky!!!**



### Kontrola mazání řetězu

Dejte plný plyn!

Špičku lišty namířte na světlou plochu. Pokud je z lišty vystřikován olej, mazání řetězu funguje správně.

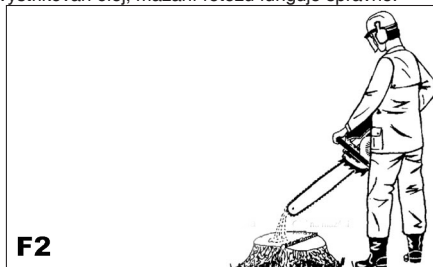

### PROVOZ - ŘEZNÉ TECHNIKY

#### Kácení

Kácení je termín pro řezání stromů. Malé stromy do průměru 6-7 palců (15-18 cm) se obvykle řezou na jeden tah. Větší stromy vyžadují zásekové stínání. Pádové záseky určí směr, kterým bude padat strom.

#### Kácení stromu (obr.8,9)

**! UPOZORNĚNÍ:** Při takovémto řezání je nutné si za-

jistit a vyčistit únikovou cestu (A) ještě před započítím řezání. Úniková cesta by měla vést proti a diagonálně k zadní části předpokládaného pádu stromu. (obr.8)

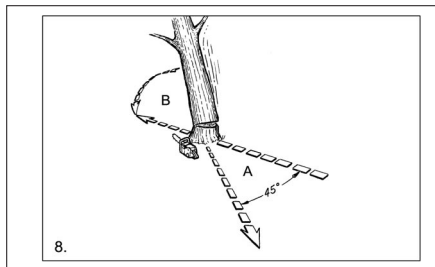

! UPOZORNĚNÍ: Pokud strom stojí na svahu, obsluha pily by měla stát na vyšší části svahu, t.z. nad stromem, protože odříznutý strom se může začít kutálet po svahu dolů.

Směr pádu (B) je určen pádovými záseky. Předtím, než začnete řezat, zvažte umístění větších větví a přirozený sklon stromu, který vám pomůže správně určit směr pádu stromu.

! UPOZORNĚNÍ: Stromy neřežte při silném větru nebo proměnlivém větru, silném dešti a husté mlze. Neřežte strom, pokud hrozí nebezpečí poškození vedení vysokého napětí nebo majetku. Před jakýmkoliv takovýmto problematickým řezáním uvědomte příslušnou společnost nebo osobu, které zařízení patří.

Za normálních okolností se kácení sestává z 2 hlavních operací řezání: vytváření pádových záseků (C) a provádění řezů (D).

Začněte vytvořením vrchního pádového záseku (C) na té straně, na kterou chcete, aby strom spadl (E). Ujistěte se, že jste nezačali zasekávat příliš nízkou vzhledem ke kmeni stromu.

Pádový zásek (C) by měl být dostatečně hluboký, aby se vytvořil závěs (F) dostatečné šířky a pevnosti. Pádový zásek by měl být dostatečně široký, aby směroval pád stromu co nejdále, jako je to jen možné.

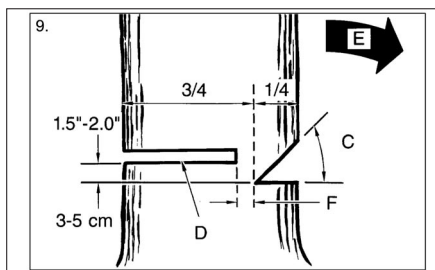

! UPOZORNĚNÍ: Nikdy neprocházejte před stromem, který má již proveden pádový zásek. Porážecí řez provádějte na opačné straně stromu (D) a cca 1,5 – 2

stopy (3-5 cm) nad hranou pádového záseku (C).

Nikdy neřežte křížem přes celý kmen. Vždy nechejte závěs. Tento závěs vám povede strom. Pokud se kmen zcela přeřeže, dojde ke ztrátě kontroly nad směrem pádu stromu.

Vložte dobře klín nebo dřevorubeckou lopatku ještě předtím, než se strom stane nestabilním a začne se hýbat. Toto zabrání, aby se vodičí lišta pily zasekla v padajícím stromu, pokud jste nesprávně posoudili směr pádu stromu. Před samotným shoením stromu se znovu ujistěte, že v směru pádu stromu nejsou žádné osoby.

! UPOZORNĚNÍ: Předtím, než provedete poslední závěrečný řez, vždy znovu zkontrolujte, že se v prostoru kam bude strom padat nenacházejí žádné osoby, zvířata nebo překážky.

### Hlavní řez

Používejte dřevěné nebo plastové klíny (A), kterými zabráníte zaseknutí lišty řetězu (B) v řezu. Klíny taktéž řídí pád stromu (Obr. 10A).

Pokud je průměr stromu, který řežete, větší než délka lišty, proveďte 2 řezy, tak, jak je zobrazeno na obr. 10B.

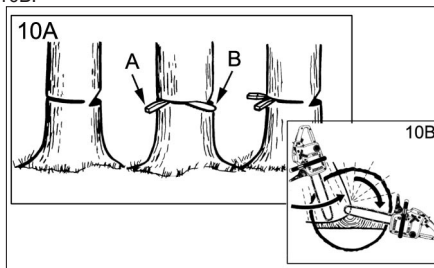

! UPOZORNĚNÍ: Když se hlavní řez přiblíží k závěsu, strom může začít padat. Jakmile strom začne padat, vytáhněte pilu z řezu, vypněte motor, odložte pilu a opusťte oblast předem vytipovanými únikovými cestami.

### Odvětvování (obr. 11)

Odvětvování stromu je proces, při kterém jsou odstraňovány větve z pokáceného stromu. Opěrné větve (A) odstraňte až po odřezání na délku. Větve, které jsou pod napětím (v pnutí) musí být řezány zdola nahoru, aby se předešlo zaseknutí řetězu pily.

Při odvětvování musí obsluha zaujímat správný postoj na levé straně kmene. Pozorně sledujte řetěz a svoji polohu měňte jen tehdy, je-li kmen mezi pilou a Vámi.

! UPOZORNĚNÍ: Nikdy neřežte polena, pokud stojíte na kmene stromu.

### Rozřezávání

Rozřezáváním se rozumí řezání kmenů na kusy (polena) určité délky. Ujistěte se, že máte pevný podklad a stabilní postoj. Při řezání na svahu se postavte nad kmen. Pokud je to možné, měl by být kmen podepřen.

A to tak, že konec, který bude odřezáván, neleží na zemi. Když je kmen podepřen na obou koncích, a vy potřebujete řezat ve středu, udělejte dole řez směřující doprostřed kmenu a potom proveďte dořezání shora. Toto zabrání, aby kmen sevřel lištu a řetěz. Dejte pozor na to, aby řetěz při rozřezávání neřezal i půdu pod kmenem. Mohlo by to způsobit rychlé otupení řetězu. Když rozřezáváte kmen na svahu, vždy stůjte nad kmenem.

Poleno nebo kmen podepřený podél po celé délce: Řežte shora. Dejte pozor, aby jste neřezali i půdu (Obr. 12A).

Poleno podepřené na jednom konci: Nejdříve řežte zespodu do 1/3 průměru polena. Tím zabráníte odštěpení. Potom dořežte poleno shora tak, že se střetnete se spodním řezem, zabraňte odštěpení. (Obr. 12B).

Poleno podepřené na obou koncích: Nejdříve řežte shora do 1/3 průměru polena. Tím zabráníte odštěpení. Potom zdola dokončete řez tak, že se střetnete s horním řezem (Obr. 12C).

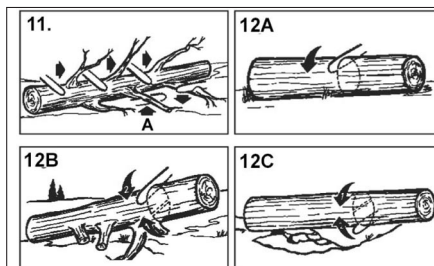

**POZNÁMKA:** Nejlepší způsob podepření polena při řezání je použitím kozlíku. Pokud není kozlík k dispozici, lze poleno podepřít a zvednout pomocí pahýlů nebo použitím podpěrných polen. Ujistěte se, že poleno, které se chystáte řezat, je bezpečně podepřené.

### Rozřezávání na kozlíku

Z důvodu osobní bezpečnosti a snadnosti řezání je správná poloha kolmého řezání následující (Obr. 13).

- A. Při řezání držte pilu oběma rukama pevně v pozici vpravo od těla.
- B. Držte levou ruku co nejrovněji.
- C. Udržujte při tom rovnováhu.

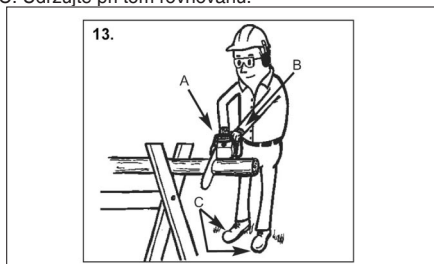

## ČISTĚNÍ A ÚDRŽBA

Oprávérenské a údržbářské práce, které nejsou uvedeny v této kapitole, jakožto i celkový servis řetězové pily a smí být prováděn pouze odborným servisem.

### Preventivní údržba

Dobrá preventivní údržba, pravidelná kontrola a správné zacházení zvýší životnost, bezpečnost a výkon Vaší řetězové pily Asist. Tento kontrolní seznam údržby je návodem k takové činnosti. Za jistých okolností se může vyskytnout potřeba čištění, nastavování a výměny součástek častěji, než je zde popsáno.

Kontrolní seznam údržby		Při každém použití	Hodiny provozu	
ČÁST	ČINNOST	•	10	20
Šrouby/matice	Prohlídka/Dotáhnutí	•		
Vzduchový filtr	Čištění nebo výměna			•
Palivový/olejový filtr	Výměna		•	
Zapalovací svíčka	Čištění/nastavení/výměna			•
Mřížka lapače jisker	Prohlídka		•	
Palivové hadice	Prohlídka	•		
	Výměna dle potřeby			
Komponenty brzdy řetězu	Prohlídka	•		
	Výměna dle potřeby			

### Vzduchový filtr (obr.14)

**! UPOZORNĚNÍ:** Nikdy neprovazujte pilu bez vzduchového filtru. Prach a špína, která se nasaje do motoru, ho poškodí. Udržujte vzduchový filtr čistý!

Pravidelně provádějte kontrolu vzduchového filtru. Pravidelně jej čistěte, případně vyměňte.

Sejměte vrchní kryt (A) uvolněním šroubu vrchního krytu. Sejměte kryt filtru.

Vyjměte vzduchový filtr (B) ze vzduchové skříně (C). Filtr vyčistěte umytím v čisté, teplé, mýdlové vodě. Poté jej propláchněte čistou studenou vodou a dokonale vysušte. Doporučujeme mít náhraní filtr do zásoby.

Vložte vzduchový filtr zpět na své místo, namontujte kryt filtru.

Ujistěte se, že je kryt dokonale usazen na svém místě. Dotáhněte šroub.



! **UPOZORNĚNÍ:** Nikdy neprovádějte údržbu při tepném motoru. Předejdete tak popálení rukou a prstů.

### **Zapalovací svíčka**

Zapalovací svíčka musí být čistá a se správnou mezerou mezi elektrodami, aby bylo dosaženo optimální účinnosti motoru.

Stlačte STOP spínač dolů.

Odpojte koncovku kabelu od zapalovací svíčky současným taháním a otáčením ze zapalovací svíčky.

Vyjměte zapalovací svíčku pomocí klíče na svíčku. Nepoužívejte žádné jiné nástroje.

Nainstalujte novou zapalovací svíčku s mezerou mezi elektrodami 0,6 mm.

### **Nastavení karburátoru**

Karburátor je z výroby předem nastaven na optimální výkon. Pokud jsou potřeba další nastavování, vezměte vaši pilu do nejbližšího servisního střediska.

### **Skladování řetězové pily**

Skladování řetězové pily po dobu delší než 30 dní vyžaduje organizované skladování. V případě nedodržení skladovacích podmínek, zde uvedených, se palivo, které zůstalo v karburátoru, vypaří a zanechá usazeniny podobné želatině. Toto může mít za následek stížená startování a nákladné opravy.

! **UPOZORNĚNÍ:** Nikdy neskladujte benzinovou motorovou řetězovou pilu po dobu delší než 30 dní bez vykonání následujících opatření.

Sejměte pomalu víčko palivové nádrže, aby jste uvolnili případný přetlak v nádrži. Opatrně vyprázdněte nádrž do předem připravené vhodné nádoby.

Nastartujte motor a nechejte jej běžet dokud samovolně nezhasne. Tím odstraníte palivo z karburátoru.

Nechejte motor vychladnout (přibližně 5 minut).

Použitím speciálního klíče na svíčku vyjměte zapalovací svíčku.

Nalijte 1 čajovou lžičku čistého 2-taktního oleje do spalovací komory. Několikrát pomalu zatáhněte startovací lanko. Tím dojde k promazání vnitřních součástek. Nasaďte zpět zapalovací svíčku.

Pilu skladujte na čistém a suchém místě mimo možných zdrojů vznětů, jako jsou např. kamna, plynový boiler, sušič plynu apod..

### **Znovu uvedení do provozu po uskladnění**

Vyjměte zapalovací svíčku.

Rázně potáhněte lanko startéru. Tím odstraníte zbytek oleje ze spalovací komory.

Vyčistěte a namontujte zpět zapalovací svíčku nebo namontujte novou svíčku s odpovídající mezerou.

Připravte pilu pro provoz.

Naplňte palivovou nádrž čerstvou směsí benzínu a oleje. Viz. kapitola Palivo a mazivo.

### **Údržba vodící lišty**

Je vyžadováno časté mazání vodící lišty (lišta opatřená vodící drážkou, která vede a nese řetěz pily) a řetězky. Správná údržba vodící lišty, tak jak je to popsáno v této kapitole, je základem dobře fungující řetězové pily.

### **Mazání špičky řetězového kola**

! **UPOZORNĚNÍ:** Řetězka ve špičce vodící lišty byla předem namazána ve výrobním závodu. Nedostatečné mazání řetězky vodící lišty, bude mít za následek slabý výkon a následného zadření, a je zároveň důvodem neuznání záruky výrobce.

Mazání řetězky se doporučuje po 10 hodinách provozu nebo jednou za týden, podle toho, co nastane dříve. Před mazáním vždy špičku řetězového kola vodící lišty pořádně vyčistěte.

Na mazání špičky řetězového kola vodící lišty se doporučuje mazací pistole (není součástí dodávky). Mazací pistole je vybavena jehlovým nosem, který je potřebný na účinné aplikování maziva do špičky řetězového kola.

! **UPOZORNĚNÍ:** Při práci s lištou a řetězem používejte silné kožené pracovní rukavice.

Stlačte dolů tlačítko STOP.

K namazání špičky řetězky vodící lišty není potřebné odstranit řetěz pily.

Vyčistěte špičku vodící lišty řetězky.

Pomocí mazací pistole vložte jehlový nos do mazacího otvoru a vtlačte mazivo, až dokud se neobjeví na vnějším okraji špičky řetězového kola.

Otáčejte řetězem pily rukou. Opakujte mazací postup, dokud nebude namazána celá řetězka ve vodící liště.

Nedostatečné mazání vodící lišty a provoz pily s příliš přitáhnutým řetězem přispívá k rychlému opotřebení lišty.

Abyste minimalizovali opotřebení lišty, doporučujeme dodržovat následující postup údržby.

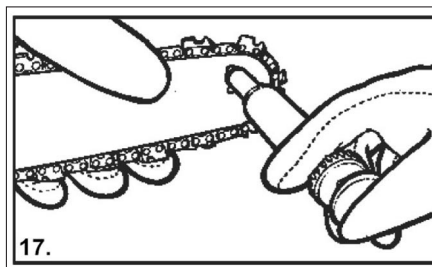

**! UPOZORNĚNÍ:** Při údržbářských operacích vždy mějte ochranné rukavice. Nikdy nevykonávejte údržbu při horkém motoru.

Vodící lištu je nutno obracet po každých 8 hodinách provozu, aby bylo zajištěno její rovnoměrné opotřebení. Dbejte na to, aby byla drážka a mazací otvor lišty vždy čisté, např. pomocí čističe drážek. Pravidelně kontrolujte opotřebení vodící drážky řetězu, a pokud je to potřebné, odstraňte jevy opotřebení a zarovnejte hrany drážky, popřípadě odstraňte otřepy pomocí plochého pilníku.

**! UPOZORNĚNÍ:** Nikdy nemontujte nový řetěz na opotřeбенé řetězové kolo nebo samo-nastavovací kroužek.

Olejové průchody – Olejové průchody na liště musí být čisté, aby zajišťovaly mazání lišty a řetězu po dobu provozu. Stav olejových průchodů se dá snadno zkontrolovat. Pokud jsou průchody čisté, řetěz si automaticky bere olej v průběhu několika pár sekund po nastartování pily. Vaše pila je vybavena automatickým mazacím systémem.

### Údržba řetězu

Často kontrolujte napnutí řetězu a dle potřeby jej i napínejte, aby byl řetěz přilnutý k liště, ale i zároveň i dostatečně volný, aby jste jím mohli otáčet rukou.

### Mazání řetězu

**! UPOZORNĚNÍ:** Nikdy nemějte odstraněny ze smyčky řetězu více než 3 vodící články. Toto může způsobit poškození řetězky.

Vždy se ujistěte, že automatický mazací systém funguje správně. Dbejte na to, aby byla mazací nádrž naplněná olejem na mazání řetězu, lišty a řetězového kola.

Adekvátní mazání lišty a řetězu po dobu řezání je nevyhnutelným předpokladem minimalizování tření vodící lišty.

Nikdy nenechávejte lištu a řetěz bez mazacího oleje. Při běhu pily na sucho a nebo s malým množstvím oleje snížíte účinnost řezání, zkrátíte životnost řetězu pily, způsobíte rychlé otupení řetězu a nadměrné opotřebení lišty z přehřátí. Důkazem malého množství oleje je dým nebo změny barvy lišty.

### Ostření řetězu

Ostření řetězu vyžaduje speciální nástroje, které zajišťují ostření břitů řezacích zubů ve správném úhlu a hloubce. Nezkoušenému uživateli řetězové pily doporučujeme dát si řetěz naostřit profesionálně v nejbližším servisním středisku.

Řetěz ostřete za použití ochranných rukavic a kruhového pilníku 03/16" (4,8mm).

Řezné plochy vždy ostřete pouze pohyby směřujícími ven. Po naostření musí mít řezné články stejnou šířku a délku.

**UPOZORNĚNÍ:** Dobře naostřený řetěz se bez námahy prokusuje dřevem a zanechává velké, dlouhé piliny. Když řetěz začne tvořit dřevný prach, je čas ho naostřit.

PROBLÉM	MOŽNÁ PŘÍČINA	NÁPRAVNÉ OPATŘENÍ
Pila nejde nastartovat nebo nastartuje, ale nemá plný výkon.	Nesprávný postup startování.	Dodržujte instrukce uvedené v tomto návodu.
	Nesprávné nastavení směsi karburátoru.	Dejte si nastavit karburátor v autorizovaném servisním středisku.
	Znečištěná zapalovací svíčka.	Vyčistěte/nastavte mezeru mezi elektrodami/vyměňte svíčku.
	Ucpaný palivový filtr.	Vyčistěte nebo vyměňte palivový filtr.
Pila nastartuje, ale motor má slabý výkon.	Nesprávná pozice páky na sytíci.	Dejte páku do pozice CHOD.
	Znečištěná mřížka lapače jisker.	Vyměňte mřížku lapače jisker.
	Znečištěný vzduchový filtr.	Vyjměte a vyčistěte nebo vyměňte filtr.
	Nesprávné nastavení směsi karburátoru.	Dejte si nastavit karburátor v autorizovaném servisním středisku.
Motor vynechává.	Nesprávné nastavení směsi karburátoru.	Dejte si nastavit karburátor v autorizovaném servisním středisku.
Nízký výkon při zátěži.		
Běží nepravidelně.	Nesprávné nastavení elektrod zapalovací svíče svíčky.	Vyčistěte/nastavte mezeru nebo vyměňte svíčku.
Nadměrně kouří.	Nesprávné nastavení směsi karburátoru.	Dejte si nastavit karburátor v autorizovaném servisním středisku.
	Nesprávná směs paliva.	Používejte směs se správným poměrem (25:1).

### TECHNICKÉ ÚDAJE

Zdvihový objem motoru	45 cm <sup>3</sup>
Maximální výkon motoru	1,8 kW
Délka lišty	45 cm
Rozeč řetězu	8,255 mm
Tloušťka řetězu	1,27 mm
Otáčky na volnoběh	3 000 min <sup>-1</sup>
Otáčky při max. výkonu	10 000 min <sup>-1</sup>
Objem palivové nádrže	0,55 l
Objem olejové nádrže	0,26 l
Antivibrace	Ano

Ozubený věnec řetězového kola	7 zubů
Brzda řetězu	Ano
Spojka	Ano
Automatické olejové mazání	Ano
Palivo	bezolovnatý benzín s minimálním oktanovým číslem 90 smíchaný s olejem v poměru 25:1

Hmotnost (bez lišty a řetězu) 5,3 kg

Střední čas brzdění při rychlosti přeběhnutí  
0,12 s

Spotřeba paliva 570g/kw.h

eň akustického tlaku měřená podle EN ISO 11681:

LpA (akustický tlak) 99,1 dB (A) KpA=3

LWA (akustický výkon) 108,1 dB (A) KwA=3

### **Učiňte odpovídající opatření k ochraně sluchu !**

Používejte ochranu sluchu, vždy když akustický tlak přesáhne úroveň 80 dB (A).

Vážená efektivní hodnota zrychlení podle EN ISO 11681:

Přední rukojeť 8,94 m/s<sup>2</sup> K=1,5

Změny vyhrazeny.

Výstraha: Hodnota vibrační během aktuálního použití elektrického ručního nářadí se může lišit od deklarované hodnoty v závislosti na způsobu, jakým je nářadí použito a v závislosti na následujících okolnostech:

Způsob použití el. nářadí a druh řezaného anebo vrtaného materiálu, stav nářadí a způsob jeho udržování, správnost volby používaného příslušenství a zabezpečení jeho ostrosti a dobrého stavu, pevnost uchopení rukojeti, použití antivibračních zařízení, vhodnost použití el. nářadí pro účel pro, který bylo projektované a dodržování pracovních postupů dle pokynů výrobce.

V případě, že je toto nářadí používáno nevhodně, může způsobit syndrom chvění ruky-ramene.

Výstraha: Pro upřesnění je potřeba vzít do úvahy úroveň působení vibrační v konkrétních podmínkách používání ve všech provozních režimech, jako je doba, kdy je ruční nářadí kromě doby provozu vypnuté a kdy běží naprázdno a tedy nevykonává práci. Toto může výrazně snížit úroveň expozice během celého pracovního cyklu.

Minimalizujte riziko vlivu otřesů, používejte ostrá dláta, vrtáky a nože.

Nářadí udržujte v souladu s těmito pokyny a zabezpečte jeho důkladné mazání.

Při pravidelném používání nářadí investujte do antivibračního příslušenství.

Nářadí nepoužívejte při teplotách nižších než 10 °C.

Svoji práci si naplánujte tak, aby jste si práci s el. nářadím produkujícím vysoké chvějí rozložili na více dní.

Změny vyhrazeny.

## **OCHRANA ŽIVOTNÍHO PROSTŘEDÍ ZPRACOVÁNÍ ODPADŮ**



Nářadí, stroje, příslušenství a obaly by měly být dodány k opětovnému zhodnocení nepoškozujícím životní prostředí.

### **Nevyhazujte nářadí do domovního odpadu!**

Podle evropské směrnice WEEE (2002/96/ES) o starých elektrických a elektronických zařízeních a její aproximace v národních zákonech musí být neupotřebitelné elektronářadí odevzdáno v místě koupě podobného nářadí, nebo v dostupných sběrných střediscích určených ke sběru a likvidaci elektronářadí. Takto odevzdané elektronářadí bude shromážděno, rozebráno a dodáno k opětovnému zhodnocení nepoškozujícím životní prostředí.

**Provozní kapaliny, tz.benzín a olej, likvidujte ekologicky způsobem. Tz. odevzdejte k ekologické likvidaci na příslušném sběrném místě.**

## **ZÁRUKA**

V přiloženém materiálu najdete specifikaci záručních podmínek.

Datum výroby

Datum výroby je zakomponováno do výrobního čísla uvedeného na štítku výrobku. Výrobní číslo má formát AAAA-CCCC-DD-HHHHH - kde CCCC je rok výroby a DD je měsíc výroby.

## ES PROHLÁŠENÍ O SHODĚ

*My, dovozce do EU*  
**WETRA-XT, ČR s.r.o.**  
Náchodská 1623  
193 00 Praha 9, Czech Republic  
IČO: 25632833  
*prohlašujeme, že výrobek*

**Typ:** AB9P45-45  
**Název:** BENZÍNOVÁ ŘETĚZOVÁ PILA  
**Technické parametry**

Zdvihový objem motoru	45 cm <sup>3</sup>
Maximální výkon motoru	1,8 kW
Délka lišty	45 cm

**splňuje všechna příslušná ustanovení následujících předpisů Evropských společenství:**

EC Machinery Directive (MD)	2006/42/EC (98/37/EC)
EC Low Voltage Directive (LVD)	2006/95/EC
EC Electromagnetic Compatibility Directive (EMC)	2004/108/EC
Noise directive (ND)	2005/88/EC (2000/14/ EC)

**Testování výrobku a ES přezkoušení typu provedla autorizovaná firma:**

Intertek Deutschland GmbH, Max Eyth Str. 14, 70771 Leinfelden-Echterdingen, DEUTSCHLAND

**Vlastnosti a technické specifikace výrobku odpovídají následujícím normám EU :**

EN ISO 11681-1		
EN ISO 3744,		
Emise hluku	Lwa	112 dB (A)

**Osvědčení a výsledky testování jsou zaznamenány v následujících certifikátech a test-repotech:**

Certifikát č.:	Test Report č.
09SHW3183-02	SH09080062-001

**Osoba pověřená kompletací technické dokumentace:**

Alexandr Herda, general manager  
WETRA-XT, ČR s.r.o.  
Náchodská 1623  
193 00 Praha 9, Czech Republic

**Datum:** 2010-08-22

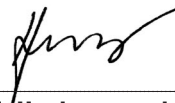

**Alexandr Herda, general manager**



Praha, 2010-08-22



SK

AB9P45-45 - BENZÍNOVÁ REŤAZOVÁ PÍLA 45 cc

## DOPLŇUJÚCE BEZPEČNOSTNÉ POKYNY

## Starostlivo si preštudujte nasledujúce pokyny

**Upozornenie!**

Pri používaní benzínovej motorovej reťazovej píly je nutné vždy dodržiavať základné bezpečnostné opatrenia vrátane nasledujúcich. Znížite tým riziko vážneho poranenia osôb alebo poškodenia zariadenia. Predtým, než s týmto výrobkom začnete pracovať, si starostlivo preštudujte všetky uvedené inštrukcie a tieto inštrukcie dodržujte. Ušchovajte na bezpečnom mieste.

**! - Tento symbol označuje nebezpečenstvo zranenia, alebo poškodenia zariadenia .**

## BEZPEČNOSTNÉ POKYNY / SYMBOLY

Vaša motorová reťazová píla je vybavená bezpečnostným štítkom. Tento štítek spolu s bezpečnostnými inštrukciami uvedenými na týchto stránkach si musíte dobre prečítať !

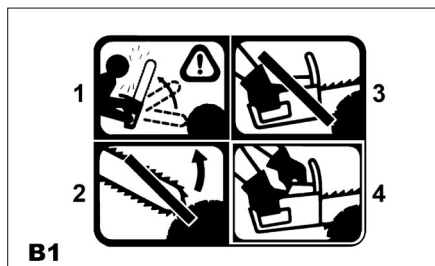

1. Dajte si pozor na spätnému nárazu píly
2. Zamedzte kontaktu špičky lišty.
3. Nesnažte sa držať pílu jednou rukou
4. Držte pevne pílu oboma rukami. Pravou rukou uchopíte zadnú rukoväť a ľavou rukou prednú rukoväť.

! V prípade nedodržania pokynov uvedených v tejto príručke, hrozí riziko úrazu.

Prístroj zodpovedá platným technickým predpisom a normám.

Udržujte pracovný priestor v čistom stave  
Neporiadok v pracovnom priestore a na pracovnom stole je často zdrojom zranenia.

Vezmite do úvahy okolité pracovné prostredie  
Nevystavujte zariadenie pôsobeniu dažďa. Zaisťte riadne osvetlenie pracovného priestoru. Nepoužívajte tieto prístroje, ak sa jedná o prostredie s nebezpečím požiaru alebo výbuchu.

! So zariadením nedovoľte manipulovať deťom. Zabráňte zvieratám prístup k zariadeniu.

! Pri práci s náradím nejedzte, nepite a nefajčíte.

! Dbajte na to, aby sa vaše prsty, odev, vlasy alebo iná časť vášho tela nedostala do prílišnej blízkosti rotujúcich alebo horúcich častí prístroja, pokiaľ je zapnutý.

! Nikdy nepracujte s náradím, pokiaľ je akýmkoľvek spôsobom poškodené.

! Nepoužívajte reťazovú pílu jednou rukou! Pri takejto prevádzke môžete spôsobiť vážne poranenia obsluhu, pomocníkom, okolo stojacim alebo aj viacerým osobám súčasne. Reťazová píla je určená na obojručné použitie.

! Nepoužívajte reťazovú pílu, ak ste unavený.

! Používajte bezpečnostnú obuv, priliehavý odev, ochranné rukavice, ochranné prostriedky na oči, uši a hlavu. To znamená ochranné okuliare, slúchadlá a prilbu. Doporučujem použiť prilbu s ochranným štítom pre ochranu celej tváre.

! Pri manipulácii s palivom postupujte opatrne. Motorovú pílu štartujte a používajte minimálne 3 m od miesta plnenia palivom.

! Nedovoľte, aby boli v blízkosti iné osoby, keď štartujete alebo plíte s reťazovou pilou. Všetci okolostojaci a zvieratá musia byť mimo tejto oblasti.

! Nezačínajte píliť, pokiaľ nemáte čistý pracovný priestor, zaisťte si pevné miesto a plánované ústupové cesty pri páde stromu.

! Pred naštartovaním motora sa uistite, že reťazová píla sa ničoho nedotýka.

! Reťazovú pílu prenášajte s vypnutým motorom, s vodiacou lištou a reťazou vzadu, a s tlmičom bokom od Vášho tela.

! Nepracujte s reťazovou pilou, ktorá je poškodená, nesprávne nastavená alebo nie celkom a bezpečne zmontovaná. Uistite sa, že sa reťazová píla zastaví, ak sa uvoľní riadiaci spúšťač škrtiaceho ventilu.

! Pred každým nastavením píly alebo prevádzaním údržbových prác vždy vypnite motor a odpojte kontakt sviečky.

! Dbajte na zvláštne bezpečnostné opatrenia pri pílení malých kríkov a stromčekov, pretože štíhle materiály sa môžu na reťazovej píle zachytiť a môžu byť vystrelené smerom k Vám.

! Pri pílení konára pod tlakom, dávajte pozor na odpruženie, aby ste neboli zasiahnutí, keď sa uvoľní pnutie vo vláknach dreva.

! Rukoväť udržiavajte čistou, suchú, a bez zmesi oleja alebo paliva.

! Nerežte reťazovou pilou stromy, pokiaľ ste na tento úkon neboli trénovaný.

! Nepoužívajte reťazovú pílu blízko alebo v okolí horľavých tekutín alebo plynov, či už vo vnútri alebo vonku. Môže vzniknúť výbuch alebo požiar.

! Netankujte palivo, olej alebo mazadlo pri bežiacom motore reťazovej píly.

! Používajte správny nástroj: píľte iba drevo. Nepoužívajte reťazovú pílu na účely, na ktoré nebola konštruovaná. Napríklad nepoužívajte reťazovú pílu na pílenie plastov, muriva alebo nestavebných materiálov.

! Prístroj nikdy neumývajte pod tečúcou vodou a neponárajte ho do vody!

! Pokiaľ začne prístroj vydávať abnormálny zvuk alebo zápach, okamžite ukončíte prácu. Opravu výrobku môže vykonávať len kvalifikovaný personál.

! Použitie príslušenstva, ktoré nie je doporučované výrobcom, alebo nie je predávané s výrobkom môže spôsobiť požiar, elektrický skrat alebo poranenie.

! Nevymieňajte časti prístroja, neprevádzajte sami opravy, ani iným spôsobom nezasahujte do konštrukcie zariadenia. Opravu prístroja môže riešiť len školený personál, resp. autorizovaná servisná organizácia.

! Každé nastavenie alebo úprava výrobku bez oprávnenia našej spoločnosti môže spôsobiť úraz, alebo škodu užívateľovi.

## **BEZPEČNOSTNÉ OPATRENIA K OMEZENIU SPÄTNÉHO NÁRAZU**

! **UPOZORNENIE** : Spätný náraz môže spôsobiť nebezpečnú stratu kontroly nad reťazovou pílou. Výsledkom môže byť vážne alebo smrteľné zranenie obsluhy píly alebo kohokoľvek, kto stojí nablízku. Vždy buďte ostražitý. Točivý spätný náraz a škrtiaci spätný náraz sú hlavnými prevádzkovými nebezpečeniami píly a hlavnou príčinou väčšiny úrazov.

Spätnému nárazu sa vyhnete patričnou opatrosťou a správnu rezacou technikou.

Spätný náraz sa môže vyskytnúť vtedy, ak sa NOS alebo ŠPIČKA vodiacej lišty dotkne predmetu, alebo keď drevo zovrie alebo zaškrtní reťaz píly v reze.

Kontakt špičky môže v niektorých prípadoch spôsobiť bleskovo-rýchlu reakciu, vystrelenie vodiacej lišty hore a späť smerom k obsluhu.

Škrtenie reťaze píly pozdĺž spodku vodiacej lišty môže vytrhnúť pílu smerom od obsluhy. Škrtenie reťaze píly na vrchu vodiacej lišty môže vtláčať pílu smerom k obsluhu.

Nespoliehajte sa výhradne iba na bezpečnostné zariadenia píly. Ako používateľ reťazovej píly musíte mať na pamäti niekoľko krokov, ktoré vám umožnia pracovať s Vašou reťazovou pílou bez zranení alebo havárie.

Pri základnom pochopení spätného vrhu môžete znížiť alebo eliminovať prevkapanie. Náhle prevkapanie prispievajú k možným nehodám a následným úrazom. Rukoväť na reťazovej pile držte pevne oboma rukami, pravú ruku majte na zadnej rukoväti a ľavú ruku na prednej rukoväti, pri spustení motore. Rukoväť držte pevne pomocou palcov a prstov, ktoré obkolesujú rukoväť píly. Pevné držanie Vám pomôže znížiť spätný vrh a umožní Vám mať pod kontrolou celú pílu.

Uistite sa, že plocha, na ktorej píľite, je bez akýchkoľvek prekážok. Nedovoľte, aby sa špička vodiacej lišty dotkla polena, vetvy alebo akejkoľvek prekážky, ktorá by mohla byť zasiahnutá pri prevádzke píly.

Režte pri vysokých otáčkach motora.

Nepíľte nad úroveň výšky ramien.

Dodržujte návod na ostrenie a údržbu reťazovej píly.

Vymieňajte iba výmenné lišty a reťaze špecifikované výrobcom alebo ekvivalentné kusy.

## **TIETO BEZPEČNOSTNÉ POKYNY USCHOVAJTE!!!**

### **POPIS (A)**

Benzínová motorová reťazová píla je skonštruovaná na rezanie dreva.

K ochrane obsluhy je píla vybavená rôznymi ochrannými prvkami. Píla je tiež vybavená antivibračným systémom, vďaka ktorému sa vybránie motora neprenášajú na rukoväť.

1. Vodiaca lišta
2. Reťaz píly
3. Nastavovacia skrutka reťazovej píly
4. Kryt motora
5. Páka brzdy reťaze/ochrana ľavej ruky
6. Predná rukoväť
7. Rukoväť štartéra
8. Sviečka
9. Kryt čističa vzduchu
10. Vypínač
11. Bezpečnostný vypínač
12. Veko olejovej nádrže
13. Kryt štartéra
14. Veko nádrže paliva
15. Zadná rukoväť/ucho
16. Sytič
17. Vzduchový filter
18. Poistná matica vodiacej lišty
19. Páka plynu
20. Čerpadlo
21. Štit tlmíča/kryt spojky
22. Hrot dorazu
23. Kryt vodiacej lišty
24. Nádobna na miešanie paliva
25. Kľúč
26. Skrutkovač
27. Imbusový kľúč
28. Pilník

### **Bezpečnostné prvky**

Čísla predchádzajúceho popisu odpovedajú číslam bezpečnostných prvkov na uľahčenie hľadania bezpečnostných prvkov.

2 - Reťaz píly s malým spätným nárazom pomáha podstatnou mierou redukovať spätný náraz, alebo intenzitu spätného nárazu vďaka špeciálne navrhnutým obmedzovacím zubom a bezpečnostným prvkov.

5 - Páka brzdy reťaze/ochrana ruky chráni ľavú ruku obsluhy v prípade jej skĺznutia z prednej rukoväte pri behu píly.

Brzda reťaze je bezpečnostný prvok navrhnutý na zníženie možnosti poranenia vzhľadom k spätnému vrhu, a to zastavením pohybujúcej sa reťaze píly v milisekundách. Spúšťa sa pomocou páky brzdy reťaze.

## 10 – STOP Vypínač

okamžite zastaví motor, ak vynecháva. Spínač Stop musí byť v zapnutej pozícii, aby bolo možné zapnúť alebo znova naštartovať motor.

## 11 – Bespečnostný vypínač

zabraňuje nebezpečnému náhodnému zrýchleniu motora. Páku plynu (19) možno ovládať len keď je stlačené blokovanie plynovej páky.

## 22 – Hrot dorazu

ponúka ochranu osôb a uľahčuje pílenie. Hrot nárazníka zvýši stabilitu pri vykonávaní vertikálneho pílenia.

## PIKTOGRAMY

Piktogramy uvedené na obalu výrobku :

- Zdvihový objem motora
- Maximálny výkon
- Otáčky pri maximálnom výkone
- Obsah palivovej nádrže
- Obsah olejovej nádrže
- Rýchlosť reťaze
- Dĺžka vodiacej lišty

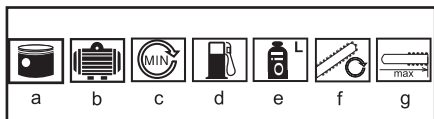

## POUŽITIE A PREVÁDZKA

Náradie ASIST je určené výhradne pre domáce alebo hobby použitie.

Výrobca a dovozca nedoporučujú používať toto náradie v extrémnych podmienkach a pri vysokom zaťažení.

## NÁVOD NA MONTÁŽ

### !! UPOZORNENIE

Pred uvedením motorovej reťazovej píly do chodu skontrolujte, či je v prevádzky schopnom stave. Ak máte akúkoľvek pochybnosť, stroj nepúšťajte! Venujte pozornosť predovšetkým týmto bodom:

- Funkčnosť brzdy reťaze
- Správne namontovaná vodiaca lišta
- Správne napnutie reťaze píly
- Ľahký chod všetkých vypínačov
- Bezpečne namontovaná zástrčka zapaľovacej sviečky. Ak je zástrčka uvoľnená, môže dôjsť k iskreniu a k následnému vznieteniu vzniknutej zmesi palivo - vzduch.
- Zaistiť čistotu rúkavít, aby bolo možné motorovú pílu bezpečne viesť.
- Naplnenie palivovej nádrže správnou zmesou paliva
- Naplnenie olejovej nádrže mazacím olejom na mazanie reťaze.

Pozor! Pred údržbou či nastavovaním VŽDY najprv vy-

pnite motor! Pri montáži reťaze noste vždy ochranné rukavice, aby ste chránili ruky pred porezaním!

### Montáž vodiacej lišty a reťaze

! UPOZORNENIE: Pri manipulácii s reťazou píly alebo pri jej napínaní vždy používajte hrubé ochranné rukavice.

Povoľte matice bočného krytu (18). Po povolení matíc bočného krytu musí byť odstránená prepravná poistka, aby bola zaručená presná montáž reťazovej lišty.

Teraz z obalu vyberte reťaz a reťazovú lištu.

Reťazovú lištu nasadte pozdĺžnym otvorom do oboch vodiacich čapov.

Vložte reťaz do kruhového reťazového kolesa (pri manipulácii s reťazou používajte ochranné rukavice, aby ste zabránili úrazu). Dbajte na to, aby reťaz zaberala presne do kruhového reťazového kolesa. Dbajte na smer otáčania.

Navlečte reťaz opatrne na reťazovú lištu. Dajte pozor na správny smer nasadenia reťaze.



Teraz je možné nasadiť bočný kryt. Dbajte na to, aby sa páka brzdy reťaze nachádzala pred montážou krytu zásadne v prednej polohe (uvoľnený brzdný pás)

V opačnej resp. napnutej polohe sa nedá kryt namontovať. Po montáži bočného krytu sa upínacie matice reťazovej lišty utiahnu len rukou, aby bolo možné reťaz ešte napnúť.

### Nastavenie napnutia reťaze píly

Reťaz sa teraz pomocou napínacej skrutky (3) napne (otáčaním v smere hodinových ručičiek) tak, aby bola napnutá vedená v kolajniciach reťazovej lišty a napriek tomu ňou bolo možné voľne pohybovať dopredu a dozadu

Teraz dve upínacie matice (18) pevne utiahnite.





Správne napnutie reťaze píly je zvlášť dôležité a musí sa skontrolovať pred spustením, tak ako aj počas akejkoľvek činnosti pílenia. Ak si na túto činnosť nájdete dostatok času, reťazová píla sa vám odvdáči dobrým výkonom pri pílení a dlhšou životnosťou reťaze.

! Ak je reťaz píly príliš voľná alebo príliš napnutá, reťazové koleso, lišta, reťaz a ložiská kľukovej hriadele sa opotrebia oveľa rýchlejšie.

Držte špičku vodiacej lišty hore a pootočte nastavovaciu skrutku v smere hodinových ručičiek na zvýšenie napnutia reťaze. Pootočením skrutky proti smeru hodinových ručičiek znížite napnutie reťaze. Uistite sa, že reťaz zapadne presne po celom obvode vodiacej lišty.

Po nastavení a zakiaľ držíte špičku vodiacej lišty v najvrchnejšej pozícii, pritiahnite poistné matice lišty čo najpevnejšie. Reťaz má správne napnutie, ak presne zapadne okolo celej lišty a môže sa posúvať rukou (v rukavici).

Ak je obtiažne pohnúť reťazou vo vodiacej lište alebo ak je napevno, použili ste veľmi veľké napnutie. Tento stav vyžaduje minimálne úpravy, a to:

Uvoľnite 2 poistné skrutky lišty, takže sú uvoľnené na šírku prsta. Zmiernite napnutie otočením nastavovacej skrutky proti smeru hodinových ručičiek. Pohnite reťaz dozadu a dopredu na lište. Pokračujte v nastavovaní, pokiaľ sa reťaz voľne nepohybuje, ale pevne sedí. Napnutie zvýšite pootočením nastavovacej skrutky v smere hodinových ručičiek.

Ak má reťaz píly správne napnutie, podržte špičku lišty v najvrchnejšej pozícii a pevne pritiahnite 2 poistné matice.

! UPOZORNENIE : Nová reťaz sa používaním natáhuje, takže je potrebné ju nastaviť po asi 5 píleniach. Tento stav je pri novej reťazi normálny, interval medzi nastaveniami sa čoskoro predlží.

! UPOZORNENIE: Ak je reťaz píly príliš voľná alebo príliš napnutá, reťazové koleso, lišta, reťaz a ložiská kľukovej hriadele sa opotrebia oveľa rýchlejšie. Na obrázku č. 4, je zobrazené nastavenia napnutia za studena (A), za tepla (B) a aj stav, kedy je potrebné robiť nastavenia reťaze. (C).

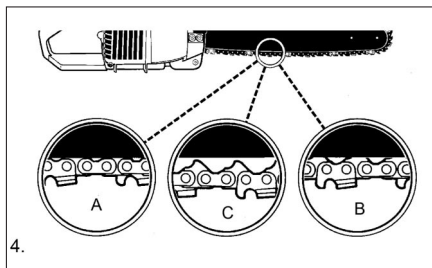

### Skúška brzdy reťaze

Vaša reťaz je vybavená brzdou reťaze, ktorá znižuje možnosť poranenia vzhľadom na spätný vrh. Brzda sa aktivuje, keď sa proti páke brzdy vyvodí napätie, v prípade, keď pri spätnom vrhu ruka obsluhy udrie na páku. Keď sa spustí brzda, okamžite sa zastaví pohyb reťaze.

! UPOZORNENIE : Účelom brzdy reťaze je znížiť možnosť poranenia vzhľadom k spätnému vrhu, avšak, nemôže poskytnúť mieru ochrany, ak sa píla prevádzkuje bez opatrnosti. Vždy pred použitím píly preskúšajte brzdou reťaze a taktiež pravidelne pri práci.

Brzda reťaze je vyradená (reťaz sa voľne posúva), keď je páka brzdy potiahnutá dozadu a uzamknutá.

Brzda reťaze je zapnutá (reťaz je zastavená), ak je páka brzdy v prednej polohe. V tomto stave nemôžete voľne posúvať reťazou.

! Páka brzdy môže zapadnúť do oboch polôh. Ak pocítite veľký odpor, prípadne ak nemôžete dostať páku do ani jednej z týchto polôh, nepoužívajte vašu pílu. Okamžite ju odnesť do odborného servisného strediska na opravu.

### Palivo a mazivo

Do príslušných otvorov nalejte olej na mazanie reťaze a zmes paliva pre dvojtakté motory. Dbajte na to, aby nedošlo k rozliatiu paliva (nebezpečie vznietenia). Miešací pomer pre palivo je 25:1.

Pred naštartovaním píly sa vzdiaľte aspoň 3 metre od miesta tankovania. Stroj neštartujte v uzavretých alebo zle odvetraných priestoroch.

Používajte normálne bezolovnaté palivo ( benzín oktanové číslo najmenej 90) zmiešané v pomere 25:1 z olejom (25 dielikov benzínu na 1 dielik oleja).

Môžete použiť olej CASTROL Super TT, alebo CASTROL 2T- prípadne iný kvalitný motorový olej určený pre 2-takté vysokootáčové motory.

Palivo miešajte vo vhodnej nádobe. Ak použijete plastovú nádobu, musí byť antistatická. Pre správne premiešanie nádobu dobre potraсте. Nedostatok oleja spôsobí neuznanie záruky motora.

**!UPOZORNENIE :** Nikdy nepoužívajte čistý benzín vo vašom zariadení. Toto spôsobí trvalé poškodenie motora a vaša záruka od výrobcu sa stane neplatnou. Nikdy nepoužívajte zmes paliva, ktorá stála viac ako 60 dní.

**! UPOZORNENIE :** Ak použijete iný olej, ako je doporučovaný, musí to byť vysoko kvalitný olej pre vzduchom chladené 2-taktné vysokootáčkové motory miešaní v pomere 25:1. Nepoužívajte žiadny olej pre 2-taktné motory, ktorý má odporúčaný pomer miešania 100:1. Ak je príčinou poškodenia motora používanie nesprávneho oleja, nemôže byť uznaná záruka výrobcu.

### **Odporúčané palivá**

Niektoré bežné palivá sa zmiešavajú s kyslíčovadlami, ako je alkohol alebo éterové zmesi na dosiahnutie noriem čistoty ovzdušia. Váš motor Asist je konštruovaný na prevádzku s benzínom určeným pre automobily vrátane okysličených benzínov.



### **Mazanie reťaze a lišty**

Mazanie reťaze je automatické a k mazaniu doporučujeme kvalitný olej na mazanie pílových reťazí.

Vždy pri naplnení palivovej nádrže doplňte aj nádrž oleja.

Ak dojde k závade na olejovom čerpadle spôsobenej použitím iného než v tomto návode uvedeného oleja na mazanie reťaze, nebude uplatnená reklamácia uznaná.

## **POUŽITIE A PREVÁDZKA**

### **Kontrola motora pred spustením**

**! UPOZORNENIE:** Nikdy neštartujte alebo neprevádzkujte pílu, kým nie je správne nainštalovaná lišta

a reťaz a brzda reťaze.

Naplňte palivovú nádrž so správnou zmesou paliva . Naplňte nádrž oleja reťaze a lišty so správnym olejom.

Uistite sa, že je brzda reťaze vypnutá predtým, ako naštartujete pílu .

Presveďte sa, že sa v akčnom rádiu píly sa nenachádzajú žiadne nepovolané osoby ani zvieratá.

Pri štartovaní položte pílu na vhodné miesto, pevne ju držte, pričom sa reťaz nesmie dotíkať žiadneho predmetu.

Pílu nikdy neštartujte v mieste plnenia benzínu.

### **Pri studenom štarte:**

Spísknite bezpečnostný vypínač (11) a plynovú páku (19) potiahnite nahor.

Bezpečnostný vypínač a plynovú páku držte stlačené a celkom vytiahnite sýtič (16).

Cca 3-5 krát stlačte primárne čerpadlo (20).

Vypínač STOP (10) prepnite do hornej polohy na Prevádzka (I).

Teraz postavte motorovú pílu na zem a nohu vložte do otvoru pre ruky. Jednou rukou vezmite rukoväť.

Druhou rukou zatiahnite 3-4krát za rukoväť štartovania.

Pri tom dávajte pozor na pohyb reťaze.

Teraz by sa mal motor za pár taktov rozbehnúť.

Potom len ľahko pridajte plyn, aby sýtič preskočil do „polovičnej polohy“.

Zatiahnite opäť 2-3 krát za rukoväť štartovania. Stroj by mal bežať na plné otáčky a zostať v prevádzke.

Znovu pridajte plyn, sýtič teraz celkom zaskočí.

Ak sa píla nerozbehne, zopakujte predchádzajúce kroky.

Ak sa píla nerozbehne, pokúste sa ju opakovane naštartovať, avšak už bez použitia sýtiče. (príliš mnoho štartovacích pokusov s vytiahnutím sýtičom vede k zahlienu karburátoru).

**POZOR:** Pohybujúca sa reťaz môže spôsobiť vážne poranenia!

**Pozor! Pílu NIKDY NEPOUŽÍVEJTE bez oleja na mazanie reťaze!!!**







### Zastavenie motora

Uvoľnite páku plynu a umožnite motoru, aby sa dostal do voľnobehu.

Dajte spínač STOP dole, čím sa motor zastaví. Pri núdzovom zastavení jednoducho aktivujte brzdzu reťaze a dajte spínač STOP do spodnej polohy.

### Prevádzkový test brzdy reťaze

Pravidelne skúšajte brzdzu reťaze, aby ste sa uistili o jej funkčnosti.

Vykonávajte skúšku brzdy reťaze pred prvotným pílením, po rozsiahlom pílení a taktiež po akomkoľvek servisnom zásahu do brzdy reťaze.

Umiestnite pílu na čisté, pevné a ploché miesto.

Naštartujte motor.

Uchopte zadnú rukoväť pravou rukou.

Pomocou ľavej ruky držte pevne prednú rukoväť (nie rukoväť brzdy reťaze).

Stlačte páku plynu do 1/3 polohy ventilu, potom náhle aktivujte páku ručnej brzdy.

Reťaz by sa mala prudko zabrzdiť. Ak sa tak stane, okamžite uvoľnite plynovú páku.

**! UPOZORNENIE:** Aktivujte brzdzu reťaze pomaly a úmyselne. Dbajte o to, aby sa reťaz ničoho nedotýkala. Nedovoľte, aby sa píla dotkla niečoho špičkou.

**! UPOZORNENIE:** Ak sa reťaz nezastaví, vypnite motor, a zoberte váš nástroj do najbližšieho autorizovaného servisného strediska.

- Ak sú funkcie brzdy reťaze správne, vypnite motor vráťte brzdzu reťaze do vypnutej polície.

### Mazanie reťaze píly / lišty

Vodiaca lišta a reťaz píly nesme byť nikdy bez oleja. Na minimalizovanie trenia vodiacej lišty je potrebné a nevyhnutné stále mazanie reťaze píly. Nikdy nezabavte lištu a reťaz oleja. Prevádzka píly s malým množstvom oleja zníži účinnosť pílenia, skráti životnosť reťaze píly, spôsobí rapidne utopenie reťaze a spôsobí nadmerné opotrebenie lišty z prehriatia. Dôkazom malého množstva oleja je dym, zmena farby lišty a vznik drobných vytrhávaní materiálu lišty.

Reťaz píly sa počas pílenia natáhuje, ak je nová, a preto bude potrebné ju príležitostne nastaviť a dotiahnuť. Nová reťaz vyžaduje nastavovanie po cca 5 minútach prevádzky.

### Mazanie reťaze olejom

Mazanie reťaze olejom nemeňte NIKDY, ak je motor v chodu!

Na strane píly sa nachádza skrutka pre mazanie reťaze. Pomocou plochého skrutkovača je možné opatrným otáčaním nastaviť mazanie.

**POZOR:** Mazanie bolo nastavené výrobcom.

**Otáčajte nastavovacou skrutkou len s maximálnou opatrnosťou! Max. 1 / 4 otáčky!!!**



### Kontrola mazania reťaze

Dajte plný plyn!

Špičku lišty namierte na svetlú plochu. Ak je z lišty vy-strekovaný olej, mazanie reťaze funguje správne.

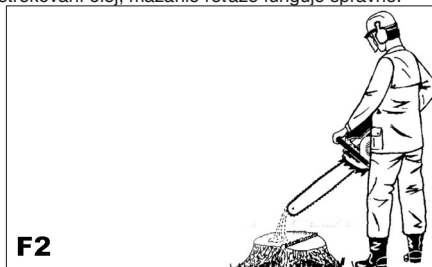

### PREVÁDZKA REZACIE TECHNIKY

#### Kálanie

Kálanie je termín pre pílenie stromov. Malé stromy do priemeru 6-7 palcov (15-18 cm) sa zvyčajne režu na jeden ťah. Väčšie stromy vyžadujú zásekové zotínanie. Záseky nám určia smer, ktorým bude padať strom.

#### Kálanie stromu (obr.9)

**! UPOZORNENIE:** Pri takomto pílení si musíte zaistiť a vyčistiť únikovú cestu (A) ešte pred začatím pílenia. Úniková cesta by mala ísť oproti a diagonálne k zadnej časti predpokladaného pádu stromu. (obr.8)

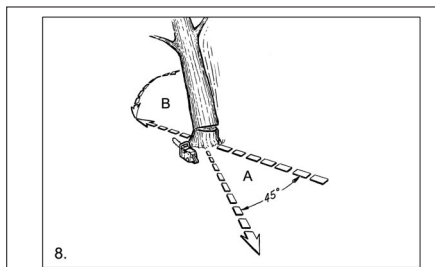

! UPOZORNENIE: Ak strom padá na naklonenom kopci, obsluha píly by mala stáť na vyššej časti svahu terénu, pretože odpiľený strom sa môže začať kotúľať po svahu dole.

Smer pádu B sa riadi podľa zásekov. Predtým, ako začnete píliť, zvážte umiestnenie väčších vetiev, a prirodzený sklon stromu, čo vám dopomôže správne určiť smer pádu stromu.

! UPOZORNENÍ: Stromy nerežte pri silnom vetre alebo premenlivom vetre silnom daždi a hustej hmle. Nerežte strom, pokiaľ hrozí nebezpečí poškodenia vedenia vysokého napätia alebo majetku. Pred akýmkoľvek takýmto pílením upovedomte príslušnú spoločnosť, ktorej takého zariadenie patrí.

Za normálnych okolností káľanie pozostáva z 2 hlavných operácií pílenia: zasekávanie (C) a vytváranie rezov (D).

Začnite vytváraním vrchného záseku (C) na strane, na ktorej chcete, aby strom spadol (E). Uistite sa, že ste nezačali zasekávať príliš nízko vzhľadom na kmeň stromu.

Zásek (C) by mal byť dostatočne hlboký, aby sa vytvoril záves (F) dostatočnej šírky a pevnosti. Zásek by mal byť dostatočne široký, aby smeroval pád stromu čo najdlhšie, ako je to len možné.

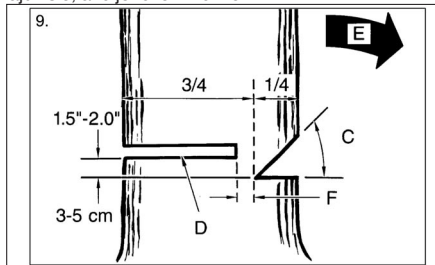

! UPOZORNENIE: Nikdy sa neprechádzajte pred stromom, ktorý je už sčasti naseknutý. Rezy vytvárajte na opačnej strane stromu (D) a cca 1,5 – 2 stopy (3-5 cm) nad hranou zásekov (C) .

Nikdy nepíľte križom cez celý kmeň. Vždy nechajte záves. Tento záves vám povedie strom. Ak sa kmeň celkom prereže križom, stratí sa kontrola nad smerom pádu stromu.

Vložte dobre klin alebo drevorubačskú lopatku ešte predtým, ako sa strom stane nestabilným a začne

sa hybať. Toto zabráni, aby sa vodiaca lišta zasekla v padajúcom strome, ak ste nesprávne posúdili smer pádu stromu. Pred samotným zhodením stromu sa uistite, že v smere pádu stromu nie sú prítomní žiadny okolo stojaci ľudia.

! UPOZORNENIE: Predtým, než urobíte posledný záverečný rez, vždy skontrolujte oblasť, či tam nie sú okolo stojaci, zvieratá alebo prekážky.

### Hlavný rez

Používajte drevené alebo plastové klíny (A), ktorými zabránite zaseknutiu lišty reťaze (B) v reze. Klíny tak tiež riadia pád stromu (Obr. 10A).

Ak je priemer stromu, ktorý píľite, väčší ako dĺžka lišty, urobte 2 rezy ako na obr. 10B

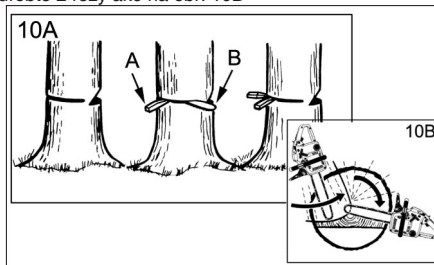

! UPOZORNENIE: Ak sa hlavný rez priblíži k závesu, strom môže začať padať. Ak strom začne padať, odstráňte pílu z rezu, vypnite motor, odložte pílu a opusťte oblasť únikovými cestami.

### Odvetvovanie (obr. 11)

Odvetvovanie stromu je proces, pri ktorom sa odstraňujú vetvy zo zotatého stromu. Neodstraňujte podporné vetvy (A), pokiaľ sa neskráti poleno (neodpíli) do požadovanej dĺžky. Konáre, ktoré sú napnuté, by sa mali odpilovať od spodku smerom k vrchu, aby sa predišlo zaseknutiu reťaze píly.

Pri odvetvovaní musí obsluha zaujať správny postoj na ľavej strane kmeňa. Pozorne sledujte reťaz a svoju polohu meňte len vtedy , ak je kmeň medzi vami a pílou.

! UPOZORNENIE: Nikdy nepíľte polená, pokiaľ stojíte na kmeni stromu.

### Rozrezávanie

Rozrezávanie je pílenie polien na isté dĺžky. Uistite sa, že máte pevný podklad a postoj smerom k vrchu polena, keď píľite na zväzujúcej sa zemi. Ak je to možné, malo by byť poleno podporené, takže koniec, ktorý sa bude odpilovať nezostáva na zemi. Ak je poleno podporené na oboch koncoch, a vy musíte píliť v strede, urobte dole smerujúci rez uprostred polena a potom urobte dopílenie. Toto zabráni, aby Vám kmeň zovrel lištu a reťaz. Dajte si pozor, aby reťaz nepíľla aj pôdu pri rozrezávaní, pretože by to mohlo spôsobiť rýchle otupenie reťaze. Ak rozrezávate na kopci, vždy stojte na hornej strane (vyššej) kopca.

Poleno podporené pozdĺž po celej dĺžke: Píľte zhora, dajte pozor, aby ste nepíľli aj pôdu (Obr. 12A).

Poleno podporené na jednom konci: Najskôr píľte odspodu do 1/3 priemeru polena, čím zabránite odštípeniu. Potom dopíľte zhora tak, že



sa stretne s pílením zospodu, zabráňte odštiepeniu. (Obr. 12B).

Poleno podporeté na oboch koncoch:

Najskôr zhora do 1/3 priemeru polena, čím zabráňte odštiepeniu. Potom zdola dokončíte tak, že sa stretne s prvým pílením (Obr. 12C).

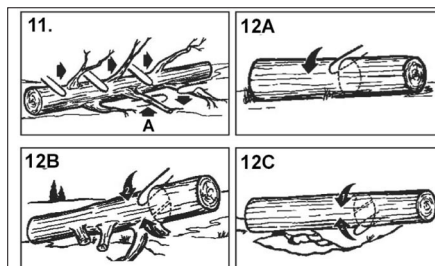

**POZNÁMKA:** Najlepší spôsob podpretia polena pri pílení je použitím píliaceho koňa. Ak to nie je možné, môže sa poleno podprieť a zdvihnúť pomocou pahýľov alebo použitím podperných polien. Uistite sa, že poleno, ktoré idete píliť, je bezpečne podporeté.

### Rozrezávanie použitím píliaceho koňa

Z hľadiska osobnej bezpečnosti a ľahkosti pílenia je správna poloha kolmého pílenia nasledovná (Obr. 13).

- A. Držte pílu oboma rukami pevne v pozícii vpravo od vášho tela pri pílení.
- B. Držte ľavé rameno čo najviac vzpriamené.
- C. Váhu držte na oboch nohách.

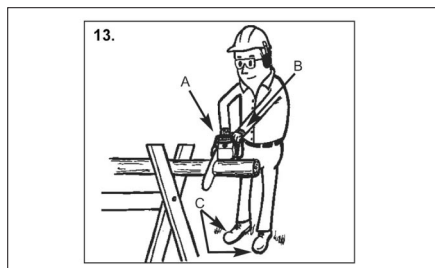

## ČISTENIE A ÚDRŽBA

Opravné a údržbárske práce, ktoré nie sú uvedené v tejto kapitole, ako i celkový servis reťazovej píly a smie byť prevádzkaný iba odborným servisom.

### Preventívna údržba

Dobrá preventívna údržba a pravidelná kontrola a starostlivosť zvyšuje životnosť, bezpečnosť a výkon vašej reťazovej píly Asist. Tento kontrolný zoznam údržby je návodom na takúto činnosť. Za istých okolností sa môže vyskytnúť potreba čistenia, nastavovania a výmeny súčiastok častejšie, ako je tu popísané.

Kontrolný zoznam údržby		P r i každom použití	H o d i n y prevádz- ky	
ZNAK	ČINNOSŤ	•	10	20
Skrutky/matice	Prehliadka/ Dotiahnutie		•	
Vzduchový filter	Čistenie alebo výmena			•
Palivový/olejový filter	Výmena		•	
Zapaľovacia sviečka	Čistenie/ nastavenie/ výmena		•	
Mriežka lapača iskier	Prehliadka		•	
Palivové hadice	Prehliadka	•		
	Výmena podľa požiad.			
Komponenty brzdy reťaze	Prehliadka	•		
	Výmena podľa požiad.			

### Vzduchový filter (obr.14)

**! UPOZORNENIE:** Nikdy neprevádzkujte pílu bez vzduchového filtra. Prach a špina, ktorá sa nasaje do motora, ho poškodí. Udržujte vzduchový filter čistý! Pravidelne prevádzkajte kontrolu vzduchového filtra. Pravidelne ho čistite, prípadné vymeňte.

Odstráňte vrchný kryt (A) uvoľnením skrutiek vrchného krytu. Zložte kryt filtra.

Vytiahnite vzduchový filter (B) z krabice (C).

Vyčistite ho. Umyte filter v čistej, teplej, mydlovej vode. Prepláchnite čistou studenou vodou. A dokonale vysušte. Odporúča sa mať náhrad. filter do zásoby.

Nainštalujte vzduchový filter, nainštalujte kryt filtra/ motora. Uistite sa, že kryt je dokonale usadení na svojom mieste. Dotiahnite skrutky.



**! UPOZORNENIE:** Nikdy nevykonávajte údržbu pri teplom motore. Predídete tak popáleniu rúk a prstov.

### Zapaľovacia sviečka

Zapaľovacia sviečka musí byť čistá a so správnou medzerou medzi elektrodami, aby ste dosiahli optimálnu účinnosť motora.

Stlačte STOP tlačidlo nadol.

Odpojte konektor kábla od zapaľovacej sviečky súčasne ťahaním a otáčaním.

Odstráňte zapaľovaciu sviečku pomocou špeciálneho

kľúča na sviečku.

### NEPOUŽÍVAJTE ŽIADNE INÉ NÁSTROJE.

Nainštalujte novú zapaľovaciu sviečku, s medzerou medzi elektródami 0,635 mm.

### Nastavenie karburátora

Karburátor bol od výroby vopred nastavený na optimálny výkon. Ak sú potrebné ďalšie nastavovania, prosím zoberte vaše zariadenie do najbližšieho servisného strediska (k odborníkovi).

### Skladovanie reťazovej pily

Skladovanie reťazovej pily pod dobu viac ako 30 dní vyžaduje organizovanie skladovania. Pokiaľ nebudete dodržiavať skladovacie podmienky tu uvedené, palivo, ktoré zostalo v karburátore, sa vyparí a zanechá usadeniny podobné želatíne. Toto môže mať za následok sťaženie štartovania a nákladné opravy.

! UPOZORNENIE: Nikdy neskladujte reťazovú pílu po dobu viac ako 30 dní bez vykonania nasledovných opatrení.

Odstráňte pomaly kryt palivovej nádrže, aby ste uvoľnili akýkoľvek tlak v nádrži. Opatrne vyprázdňte nádrž do predom pripravenej vhodnej nádoby.

Naštartujte motor a nechajte ho bežať pokiaľ samovoľne nezhasne, čím odstránite palivo z karburátora.

Nechajte motor vychladnúť (približne 5 minút).

Použitím špeciálneho kľúča na sviečku odstráňte zapaľovaciu sviečku.

Nalejte 1 čajovú lyžičku čistého 2-taktného oleja do spaľovacej komory. Potiahnite štartovacie lanko pomaly niekoľkokrát, čím sa premažú vnútorné súčiastky. Dajte späť zapaľovaciu sviečku.

Skladujte zariadenie na čistom mieste mimo možných zdrojov vznietenia, ako napr. pec, plynový boiler, sušič plynu a pod.

### Znovu nasadenie do prevádzky po uskladnení

Odstráňte zapaľovaciu sviečku.

Rázne potiahnite lanko zapaľovača, čím vyčistíte zvyšky oleja zo spaľovacej komory.

Vyčistite a umiestnite zapaľovaciu sviečku alebo nainštalujte novú sviečku s patričnou medzerou.

Pripravte zariadenie na prevádzku.

Naplňte palivovú nádrž zmesou paliva a oleja. Pozri kapitolu Palivo a mazivo.

### Údržba vodiacej lišty

Požaduje sa časté mazanie vodiacej lišty (lišta opatrená koľajami, ktorá podopiera a nesie reťaz pily) špičky reťazového kolesa. Správna údržba vodiacej lišty, tak ako je to popísané v tejto kapitole, je základom dobre fungujúcej reťazovej pily.

### Mazanie špičky reťazového kolesa

! UPOZORNENIE: Špička reťazového kolesa bola vopred namazaná vo výrobnom závode. Zlyhanie mazania špičky reťazového kolesa vodiacej lišty, bude mať za následok slabý výkon a následné zadretie, a zároveň zrušenie záruky výrobcu.

Mazanie reťazového kolesa sa odporúča po 10 hodinách prevádzky alebo raz za týždeň, podľa toho, čo nastane skôr. Vždy pred mazaním vyčistite poriadne špičku reťazového kolesa vodiacej lišty.

Na mazanie špičky reťazového kolesa vodiacej lišty sa odporúča mazacia pištoľ (nie je súčasťou zariadenia). Mazacia pištoľ je vybavená ihlovým nosom, ktorý je potrebný na účinné aplikovanie maziva do špičky reťazového kolesa.

! UPOZORNENIE: Pri práci s lištou a reťazou noste hrubé pracovné rukavice.

Stlačte nadol tlačidlo STOP.

Nie je potrebné odstrániť reťaz pily na mazanie špičky reťazového kolesa vodiacej lišty.

Vyčistite špičku reťazového kolesa vodiacej lišty.

Pomocou mazacej pištole vložte ihlový nos do mazacieho otvoru a vtlačte mazivo, až pokiaľ sa neobjaví na vonkajšom okraji špičky reťazového kolesa.

Otáčajte reťazou pily rukou. Opakujte mazací postup, pokiaľ nebude namazaná celá špička reťazového kolesa.

Nedostatočné mazanie vodiacej lišty a prevádzky pily s príliš pritiahnutou reťazou prispeje k skorému opotrebeniu lišty.

Aby ste minimalizovali opotrebenie lišty, odporúča sa dodržiavať nasledovné postupy údržby.

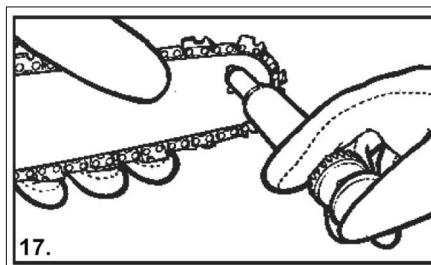

! UPOZORNENIE: Pri údržbárskych operáciách vždy noste ochranné rukavice. Nikdy nevykonávajte údržbu pri horúcom motore.

Vodiaca lišta sa musí obracať každých 8 hodín prevádzky, aby sa zabezpečilo jej rovnomerné opotrebenie. Dbajte o to, aby bola drážka a mazací otvor lišty čisté, napr. pomocou čističa drážok. Pravidelne kontrolujte koľaje reťaze na opotrebenie vodiacej drážky, a ak je to potrebné, odstráňte produkty opotrebenia a zarovnajete hrany drážky pomocou plochého pilníka.

! UPOZORNENIE: Nikdy nemontujte novú reťaz na opotrebené reťazové koleso alebo samo-nastavovací krúžok.

Olejové priechody – Olejové priechody na lište by mali byť čisté a zaisťovať mazanie lišty a reťaze počas prevádzky. Podmienky olejových priechodov sa dajú ľahko skontrolovať. Ak sú priechody čisté, reťaz si automaticky berie olej v priebehu niekoľkých sekúnd po

naštartovaní píly. Vaša píla je vybavená automatickým mazacím systémom.

### Údržba reťaze

Napnutie reťaze - Často kontrolujte napnutie reťaze a tak ako je potrebné ho aj nastavujte, aby bola reťaz priliehavá na lište, ale aj dostatočne voľná, aby ste ju mohli otáčať rukou.

### Mazanie reťaze

! UPOZORNENIE: Nikdy nemajte viac ako 3 vodiace články odstránené zo slučky reťaze. Toto môže spôsobiť poškodenie reťazového kolesa.

Vždy sa uistite, že automatický mazací systém pracuje správne. Dbajte na to, aby bola mazacia nádrž naplnená olejom na mazanie reťaze, lišty a reťazového kolesa.

Adekvátne mazanie lišty a reťaze počas pílenia je nevyhnutným predpokladom minimalizovania trenia vodiacej lišty.

Nikdy nenechajte lištu a reťaz bez mazacieho oleja. Pri behu píly na sucho alebo s malým množstvom oleja znížite účinnosť rezania, skrátite životnosť reťaze píly, spôsobíte rýchle otupenie reťaze a nadmerné opotrebenie lišty z prehriatia. Dôkazom malého množstva oleja je dym alebo zmeny farby lišty.

### Ostrenie reťaze

Ostrenie reťaze vyžaduje špeciálne nástroje, ktoré zabezpečujú ostrenie rezných plôch v správnom uhle a hĺbke. Neskúsenému používateľovi reťazovej píly odporúčame dať si reťazovú pílu naostriť profesionálne v najbližšom servisnom stredisku.

Reťaz ostríte použitím ochranných rukavíc a kruhového pilníka 03/16" (4,8mm).

Vždy ostríte rezné plochy iba pohybmi smerujúcimi von. Po naoštrení musia mať rezné články rovnakú šírku a dĺžku.

! UPOZORNENIE: Ostrá reťaz reže drevo takmer bez námahy a zanecháva veľké a dlhé piliny. Keď vaša reťaz začne robiť drevný prach, je čas ju naostriť.

PROBLÉM	MOŽNÁ PRÍČINA	NÁPRAVNÉ OPATRENIE
Zariadenie nechce naštartovať alebo naštartuje, ale nechce bežať.	Nesprávny postup štartovania.	Dodržujte inštrukcie podľa tohto návodu.
	Nesprávne nastavenie zmesi karburátora.	Dajte si nastaviť karburátor v oprávnenom servisnom stredisku.
	Znečistená zapalovacia sviečka.	Vyčistite/nastavte medzeru medzi elektrodami/ vymeňte sviečku.
	Zapchatý palivový filter.	Vymeňte palivový filter.

Zariadenie naštartuje, ale motor má slabý výkon.	Nesprávna pozícia páky na sytíči.	Dajte do pozície CHOD.
	Znečistená mriežka lapača iskier.	Vymeňte mriežku lapača iskier.
	Znečistený vzduchový filter.	Vyberte, vyčistite alebo vymeňte filter.
Motor vmecháva.	Nesprávne nastavenie zmesi karburátora.	Dajte si nastaviť karburátor v oprávnenom servisnom stredisku.
	Ziadny výkon pri záťaži.	
Beží nepravidelne.	Nesprávne nastavenie medzera elektrod zapaľovacej sviečky.	Vyčistite/nastavte medzeru alebo vymeňte sviečku.
Nadmerný dym.	Nesprávne nastavenie zmesi karburátora.	Dajte si nastaviť karburátor v oprávnenom servisnom stredisku.
	Nesprávna zmes paliva.	Používajte zmes so správnym pomerom (25:1).

### TECHNICKÉ ÚDAJE

Zdvihový objem motora	45 cm <sup>3</sup>
Maximálny výkon	1,8 kW
Dĺžka lišty	45 cm
Rozteč reťaze	8,255 mm
Hrúbka reťaze	1,27 mm
Otáčky na prázdno	3 000 min <sup>-1</sup>
Otáčky pri max. výkone	10 000 min <sup>-1</sup>
Objem palivovej nádrže	0,55 l
Objem olejovej nádrže	0,26 l
Antivibrácia	Áno
Ozubený veniec reťazového kolesa	7 zubov

Brzda reťaze	Áno
Spojka	Áno
Automatické olejové mazadlo	Áno
Čistá hmotnosť (bez lišty a reťaze)	5,3 kg
Palivo bezolovnatý benzín s minimálnym oktanovým číslom 90 zmiešaný s olejom v pomere 25:1	

Stredný čas brzdenia pri rýchlosti prebehnutia	0,12 s
Spotreba paliva	570g/kw.h

Úroveň akustického tlaku meraná podľa EN ISO 11681:

LpA (akustický tlak)	99,1 dB (A)	KpA=3
LWA (akustický výkon)	108,1 dB (A)	KwA=3

Učinite zodpovedajúce opatrenia k ochrane sluchu. Používajte ochranu sluchu, vždy keď akustický tlak presiahne úroveň 80 dB (A).

Vážená efektívna hodnota zrýchlenia podľa  
EN ISO 11681:  
Predná rukoväť 8,94 m/s<sup>2</sup> K=1,5

! Výstraha:

Hodnota emisie vibrácií počas aktuálneho použitia elektrického ručného náradia sa môže líšiť od deklarovanej hodnoty v závislosti od spôsobu, akým je náradie použité a v závislosti od nasledovných podmienok:

Spôsob použitia el. náradia a druh rezaného alebo vŕtaného materiálu. Stav náradia a spôsob jeho udržiavania. Správnosť voľby používaného príslušenstva a zabezpečenie jeho ostroty a dobrého stavu. Pevnosť uchopenia rukovätí, použitie antivibračných zariadení. Vhodnosť použitia el. náradia na účel pre ktorý je naprojektované a dodržiavanie pracovných postupov podľa pokynov výrobcu .

Ak tohto náradie nie je vhodne používané, môže spôsobiť syndróm chvenia ruky-ramena.

! Výstraha: Na spresnenie je potrebné zobrať do úvahy úroveň pôsobenia vibrácií v konkrétnych podmienkach použitia vo všetkých častiach prevádzkového cyklu, ako sú doby, keď je ručné náradie okrem doby prevádzky vypnuté a keď beží naprázdno a teda nevykonáva prácu. Toto môže výrazne znížiť úroveň expozície počas celého pracovného cyklu.

Minimalizujte riziko vplyvu otrasov, používajte ostré dláta, vŕtáky a nože.

Náradie udržiajte v súlade s týmito pokynmi a zabezpečte jeho dôkladné mazanie (ak sa to požaduje).

Prí pravidelnom používaní náradia investujte do antivibračného príslušenstva.

Náradie nepoužívajte pri teplotách nižších ako 10 °C. Svoju prácu si naplánujte tak, aby ste si prácu s el. ručným náradím produkujúce vysoké chvenia rozložili na viacero dní.

Zmeny vyhradené!

---

## OCHRANA ŽIVOTNÉHO PROSTREDIA SPRACOVANIE ODPADU

---



Náradie, stroje, príslušenstvo a obaly by mali byť dodané k opätovnému zhodnoteniu nepoškodzujúcemu životné prostredie.

### Nevyhadzujte náradie do domového odpadu!

Podľa európskej smernice WEEE (2002/96/ES) o starých elektrických a elektronických zariadeniach a jej aproximácie do národných zákonov neupotrebiteľné elektronáradie odovzdajte v predajni pri nákupe podobného náradia, alebo v dostupných zberných strediskách určených na zber a likvidáciu elektronáradia. Takto odovzdané elektronáradie bude zhromaždené,

rozrobené a dodané k opätovnému zhodnoteniu nepoškodzujúcemu životné prostredie.

**Prevádzkové kvapaliny, tz. benzín a olej, likvidujte ekologickým spôsobom. To znamená odovzdajte k ekologickej likvidácii na príslušnom zbernom mieste.**

---

## ZÁRUKA

---

Špecifikáciu záručných podmienok nájdete v záručnom liste.

Dátum výroby.

Dátum výroby je zakomponovaný do výrobného čísla uvedeného na štítku výrobku. Výrobné číslo má formát AAAA-CCCC-DD-HHHH , kde CCCC je rok výroby a DD je mesiac výroby.

## ES PREHLÁSENIE O ZHODE

*My, dovozca do EU*  
**WETRA-XT, ČR s.r.o.**  
Náchodská 1623  
193 00 Praha 9, Czech Republic  
IČO: 25632833  
*prehlasujeme, že výrobok*

**Typ:** AB9P45-45  
**Názov:** BENZÍNOVÁ REŤAZOVÁ PÍLA  
**Technické parametre**

Zdvihový objem motora	45 cm <sup>3</sup>
Maximálny výkon	1,8 kW
Dĺžka lišty	45 cm

**splňuje všetky príslušné ustanovenia nasledujúcich predpisov Európskej únie:**

EC Machinery Directive (MD)	2006/42/EC (98/37/EC)
EC Low Voltage Directive (LVD)	2006/95/EC
EC Electromagnetic Compatibility Directive (EMC)	2004/108/EC
Noise directive (ND)	2005/88/EC (2000/14/ EC)

**Testovanie výrobku a ES preskúšanie typu vykonala autorizovaná firma:**

Intertek Deutschland GmbH, Max Eyth Str. 14, 70771 Leinfelden-Echterdingen, DEUTSCHLAND

**Vlastnosti a technické špecifikácie výrobku odpovedajú nasledujúcim normám Európskej únie :**

EN ISO 11681-1	
EN ISO 3744,	
Emisie hluku	Lwa 112 dB (A)

**Osvečenie a výsledky testovania sú zaznamenané v nasledujúcich certifikátoch a test-reportoch:**

Certifikát číslo: 09SHW3183-02	Test Report číslo: SH09080062-001
-----------------------------------	--------------------------------------

**Osoba poverená kompletáciou technickej dokumentácie:**

Alexandr Herda, general manager  
WETRA-XT, ČR s.r.o.  
Náchodská 1623  
193 00 Praha 9, Czech Republic

**Datum:** 2010-08-22

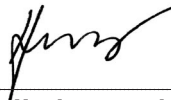

**Alexandr Herda, general manager**



Praha, 2010-08-22

**H****AB9P45-45 - BENZINMOTOROS LÁNCFŰRÉS****45 cc****KIEGÉSZÍTŐ BIZTONSÁGI UTASÍTÁSOK****Figyelmesen olvassa el****Figyelem!**

A BENZINMOTOROS LÁNCFŰRÉS HASZNÁLATAKOR MINDIG TARTSA BE AZ ALAPVETŐ BIZTONSÁGI ELŐÍRÁSOKAT. Ezáltal csökkenti a személyi sérülések és a gép károsodásának kockázatát. A gép használata előtt kérem figyelmesen olvassa el és tartsa be a használati utasításokat.

**! - Ez a jelkép a lehetséges személyi sérülésekre, vagy a szerszám megsérülésének veszélyére hívja fel a figyelmet.**

**BIZTONSÁGI ELŐÍRÁSOK/ÁBRÁK**

Az Ön láncfűrészén egy biztonsági címke található, a lánc fékező fogantyújára/kézvédőre ragasztva. Olvassa el figyelmesen a címkét, akárcsak ezeket a biztonsági előírásokat, mielőtt elkezdéné használni a gépet!

**HOGYAN ÉRTELMEZZÜK AZ ÁBRÁKAT ÉS SZÍNEKET****! FIGYELEM:**

1. Óvakodjon a visszacsapódástól.
2. Kerülje a sín orrának ütközését.
3. Ne tartsa a fűrész egy kézzel.
4. Fogja a fűrész határozottan mindkét kezével. Jobb kezét helyezze a hátsó fogantyúra, bal keze pedig az előlő fogantyún legyen.

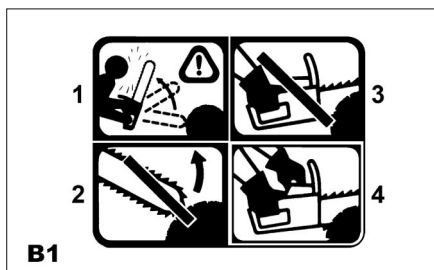

! E kézikönyvben szereplő utasítások be nem tartása esetén balesetveszély áll fenn.

! A berendezés megfelelő az érvényes műszaki előírásoknak és szabványoknak.

Környezetét tartsa mindig tisztán

A zsúfolt munkapad vagy környezet baleset forrása lehet.

Munkavégzés közben vegye figyelembe a környezeti tényezőket

A szerszámot ne hagyja kint az esőben. Gondoskodjon

a munkahely megfelelő megvilágításáról. Ne használja a szerszámot tűz- és robbanásveszélyes helyeken.

! A berendezést ne engedjük kezelni gyerekeknek Gátolják meg a berendezés állatok általi elérését.

! A szerszámmal végzett munka közben ne egyen, igyon és dohányozzon.

! Ügyeljünk arra, hogy az üzemelés alatt az ujjaink, az öltözékünk, hajunk vagy egyéb testrészünk ne kerüljön túlságosan közel a berendezés forgó, vagy forró részeihez.

! Soha ne dolgozzon sérült szerszámmal.

! Ne használja a láncfűrészét egy kézzel! Amennyiben egy kézzel tartja, komoly sérüléseket szenvedhetnek a gép kezelője, a segítők vagy a környezetben állók. A láncfűrészét két kézzel fogja használat közben.

! Ne működtesse a láncfűrészét, ha fáradt.

! Használjon biztonsági cipőt, kényelmes ruhát, védőkesztyűt és -szemüveget, valamint fülvédőt. Ami azt jelenti, hogy védőszemüveget, fülvédőt és védősisakot. Ajánlatos egész arcot védő maszkot használni.

! Legyen elővigyázatos, ha üzemanyaggal dolgozik. A fűrész indítás és használat előtt legalább 3 méterre távolítsa el az üzemanyagforrástól.

! Ne engedje, hogy idegen személyek a közelben tartózkodjanak, ha elindítja, vagy már használja a láncfűrészét. Tartsa a munkaterülettől távol a bármézőkódokat és az állatokat.

! Csak akkor kezdjen el dolgozni, ha megtisztította a munkaterületet, biztos talaj van a lába alatt, és megtervezte a lehulló fa elől való menekülési útvonalat.

! Mielőtt elindítaná a motort, győződjön meg arról, hogy a lánc nem érintkezik semmivel.

! A fűrész csak leállított motorral szállítsa, a vezetősín és a fűrész lánc hátrafele álljon, illetve a hangtompító távol az ön testétől.

! Ne működtessen olyan láncfűrész, amely sérült, nincs megfelelően és biztonságosan összeszerelve vagy beállítva. Győződjön meg arról, hogy a fűrész lánc megáll, miután a kapcsolót elengedi.

Minden beállítási illetve karbantartási munka előtt kapcsolja ki a motort és csavarja ki a gyújtógyertyákat.

! Fokozottan figyeljen, ha kisebb bokrokot vagy facsemetéket vág, mert a láncfűrész becsípheti a kisebb darabokat, vagy ön felé lökheti, ezáltal kibillentve önt az egyensúlyából.

! Amennyiben faszékek ágakat vág, óvakodjon azok visszacsapódásától, nehogy megüssék önt, ha kilazulnak.

! Tartsa a fogantyúkat szárazon, tisztán, olajtól vagy olajkeveréktől mentesen.

! Ne használja a fűrészét fán, csak ha ehhez kiképzést kapott.

! Ne működtesse a láncfűrészét gyúlékony és

robbanékony anyagok közelében. Fokozott tűz- és/vagy robbanásveszély.

! Ne töltsön be üzemanyagot járó motor mellett.

! Használja a gépet az előírásoknak megfelelően : csak fát vágjon vele. Ne használja olyan a láncfűrész azt olyan műveletekre, amelyek nem megengedettek. Például, ne használja a láncfűrész műanyag vágására vagy kőműves munkáknál.

! A szerszámot soha ne mossa folyó víz alatt, és soha ne merítse víz alá !

! Amennyiben a szerszám szokatlan hangot hallat, vagy működése következtében ismeretlen szag kezd terjedni, azonnal hagyja abba a munkát. A berendezés javítását kizárólag szakképzett személyzettel végeztesse.

! A nem a gyártó által javasolt, vagy nem a termékkel együtt áruktartozékok használata tüzet, rövidzárt vagy személyi sérülést okozhat.

! Ne cserélje ki a gép részeit, ne végezze maga a gép javítását, és semmilyen más módon és okból ne nyúljon bele a gépbe. A berendezés javítását kizárólag betanított szakember, illetve autorizált szerviz végezze.

! A gép minden cégünk jóváhagyása nélküli átállítása vagy módosítása személyi sérüléshez vagy anyagi kár keletkezéséhez vezethet.

! Használjon zajjal, porral és vibrálással szembeni védőfelszerelést !!!

## **BIZTONSÁGIELŐÍRÁSOKVISSZACsapÓDÁS ELKERÜLÉSÉRE**

! FIGYELEM: A visszacsapódás a fűrész feletti önuralom elvesztéséhez vezethet és komoly baleseteket okozhat a használójának vagy bárkinek, aki a környezetben tartózkodik. Mindig legyen figyelmes. A forgó visszacsapódás és a feszítő-visszacsapódás a két legfontosabb veszélyforrás a láncfűrész működése közben, amelyek leginkább balesetekhez vezethetnek.

A visszacsapódás elkerülése érdekében legyen óvatos és alkalmazza a helyes vágási technikát.

A visszacsapódás akkor következhet be, ha a vezető sín csúcsa hozzáér bármilyen tárgyhoz, vagy egy fadarab csipődik és beszorítja a fűrész láncát a vágásba.

A csúcs ütközése nyomán egy villámgyors ellentétes reakció következhet be, feltolva a vezető sín a gép kezelője felé.

A fűrész láncának becsipődése a vezető sín alsó részén, szintén eltolhatja a vezető sín a kezelője felé. A fűrész láncának becsipődése a vezető sín felső részén, szintén visszatolhatja a vezető sín a kezelője felé.

Ne hagyatkozzon kizárólag a fűrészbe épített biztonsági szerkezetre. Mint a fűrész használójának, lépéseket kell megtennie, hogy a munka menete baleset-, illetve sérülésmentes legyen.

Amennyiben tisztában van a visszacsapódás lehetőségeivel, megakadályozhatja vagy csökkentheti ennek az esélyét. A hirtelen meglepetések balesethez vezethetnek :

Fogja a fűrész határozottan és két kézzel; miközben a motor működik, jobb keze legyen a hátsó fogantyún, bal keze pedig az előlő fogantyún. Határozottan fogja körül ujjaival a láncfűrész fogantyúit. A határozott fogás segít abban, hogy csökkentse a visszacsapódás esélyét, illetve, hogy megőrizze uralmát a fűrész fölött.

Győződjön meg arról, hogy a megmunkálendő terület akadálymentes. Vigyázzon, hogy a vezető sín orra ne érintkezzen a fatörzssel, ágakkal vagy egyéb akadályal, amelyekbe beleütközhet munka közben. Válgjon magas fordulatszámon.

Ne emelje a fűrész, vagy ne vágjon vele vállmagasság fölött.

Tartsa be a gyártó utasításait a fűrész láncának karbantartását és élesítését illetően.

Csak a gyártó által ajánlott vezető sín és láncot használjon.

## **ŐRIZZE MEG A BIZTONSÁGI ELŐÍRÁSOKAT !!!**

### **LEÍRÁS (A)**

A fűrész meghajtását robbanómotor biztosítja.

A kezelő testi épségének védelmére a fűrész több védőberendezéssel van ellátva. A fűrész szinté el van látva antivibrációs rendszerrel is, amelynek köszönhetően a motor rezgései nem kerülnek át a markolatra.

1. Vezetősín
2. Fűrészlánc
3. A fűrészlánc állító csavarja
4. Csuklya
5. Láncfék-fogantyú/kézvédő
6. Előlő fogantyú
7. Indítófogantyú
8. Gyűjtőgyertya
9. Lég tisztítófedő
10. Kioldógomb
11. Biztonsági kapcsoló
12. Olajtartály-sapka
13. Indítótakaró
14. Üzemanyagtank-sapka
15. Hátsó fogantyú/hurok
16. Dúsító
17. Levegőszűrő
18. Mátrix oldali fedelet / bar
19. Üzemanyag-kapcsoló-Gázkar
20. Primer szivattyú
21. Kipufogóvédő
22. Az érintkezésészlelő csúcsa.
23. Vezetősín-takaró
24. Keverőedény
25. Kulcs
26. Csavarhúzó
27. Kulcs

### **Biztonsági részek**

A megelőző leírás számozása megegyezik a biztonsági elemek számozásával, a biztonsági elemek könnyebb fellelése céljából.



2 - Az alacsony visszacsapódású fűrészlánc segít abban, hogy lényegesen csökkenjen a visszacsapódás lehetősége vagy a visszacsapódás erőssége, a különlegesen kialakított fogméretnek és a védőknek köszönhetően.

5 - A láncfék-fogantyú/kézvédő védi a gép üzemeltetőjének bal kezét, ha munka közben lecsúszna a fő fogantyúról.

A láncfék egy biztonsági rész, amelynek visszacsapódás esetén csökkentenie kell a baleset veszélyét úgy, hogy pillanatok alatt megállítja a mozgó fűrészláncot. A láncfék-fogantyú hozza működésbe.

10 - A kioldógomb rögtön leállítja a motort, ha működésbe lép. A kioldógombnak az ON (Be) állásban kell lennie ahhoz, hogy el- vagy újraindítsa a motort.

11 - A gázkar rögzítése megelőzi a véletlenszerű, veszélyes fordulatszám növekedést. A gázkart (19) csak úgy lehet állítani, ha a gázkar rögzítője be van nyomva.

22 - A túske-ütközőt a személyes biztonsága érdekében és a vágás megkönnyítésére használja. Az ütköző megnöveli a stabilitását, ha függőleges vágásokat végez.

## Piktogramok

A termék dobozán található piktogramok:

- A motortér térfogata
- Maximális teljesítmény
- Sebesség maximális teljesítmény
- Üzemanyagtartály úrtartalma
- Olajtartály úrtartalma
- Vágási sebesség
- Lista hossza

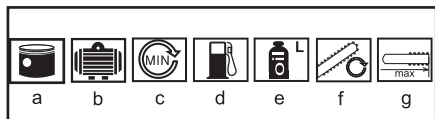

## ÜZEMELTETÉS ÉS HASZNÁLAT

Az ASIST szerszámcsalád kizárólag otthoni barkácsolásra és hobbi használatra alkalmas.

A gyártó és az importőr nem javasolják a szerszámok használatát sem szélsőséges körülmények közepette, sem túlzott terhelés esetén.

Bármilyen további követelmény a gyártó és vásárló közötti megegyezés tárgya.

## ÖSSZESZERELÉSI JAVASLATOK

! FIGYELEM

A motoros láncfűrész bekapcsolása előtt ellenőrizze,

hogy a működési elemek megfelelő állapotban vannak. Ha bármilyen kétsége van, ne kapcsolja be a fűrészt! Mindenekelőtt a következő pontokra ügyeljen:

- Láncfék működőképessége
  - Megfelelően felszerelt láncvezető
  - A lánc megfelelő feszessége
  - Az összes kapcsoló könnyű kapcsolhatósága
  - Biztonságosan felszerelt dugasz a gyújtógyertyán. Ha a dugasz kilazult, szikrák keletkezhetnek, és a keletkezett üzemanyag-levegő keverék begyulladhat.
  - Biztosítsa a markolatok tisztaságát, hogy a láncfűrész biztonságosan lehessen tartani.
  - Az üzemanyagtartály megfelelő üzemanyag keverékkel való feltöltése • Az olajtartály feltöltése kenőolajjal a lánc kenéséhez.
- Figyelem! A karbantartás vagy beállítások végzésekor először MINDIG kapcsolja ki a motort! A kezek vágástól való megóvása érdekében szereléskor mindig viseljen védőkesztyűt!

## A láncvezető felszerelése

! FIGYELEM: Mindig viseljen védőkesztyűt, ha a láncal dolgozik, vagy azon végez beállítás munkálatokat.

Engedje meg az oldalsó borításon levő csavaranyákat. Az oldalsó borításon levő csavaranyák kicsavarása után el kell távolítani a szállítási biztosítókat, hogy pontosan fel lehessen szerelni a láncvezetőt.

A csomagolásból vegye ki a láncot és a láncvezetőt. A láncvezetőt helyezze a hosszanti nyílással mindkét vezetőcsapba.

A láncot helyezze be a kör alakú lánckerékbe (a balesetek elkerülése érdekében a fűrész láncával történő munkavégzésnél viseljen védőkesztyűt).

Ügyeljen arra, hogy a lánc pontosan a kör alakú lánckerékbe hatoljon. Ügyeljen a forgási irányra.

Óvatosan helyezze fel a láncot a láncvezetőre.

Újra helyezze vissza a borítást. Ügyeljen arra, hogy a láncfék karja a borítás felszerelése előtt alapvetően előretolt helyzetben legyen (kioldott fékszalag).



Visszahúzott ill. megfeszített helyzetben nem lehet felszerelni a borítást. A borítás felszerelése után a láncvezető rögzítő csavaranyáit csak kézzel húzza be, hogy a láncot még meg lehessen feszíteni.

A feszítőcsavar segítségével feszítse meg a láncot (az óramutató járásával megegyező irányban) úgy, hogy megfeszítve a láncvezető sínjében haladjon, de szabadon lehessen mozgatni előre és hátra.

Erősen húzza be a két rögzítő csavaranyát.



A fűrészláncának megfelelő feszsége igen fontos, és ellenőriznie kell, mielőtt elindítaná a gépet, illetve a különböző vágóműveletek során is. Minden idő, amelyet a fűrészlánc szükséges beállításaira fordít, javítani fogja a vágás hatékonyságát és meghosszabbítja a lánc élettartamát.

! Ha a lánc túl feszes vagy túl laza, a lánckerék, a sín, a lánc és a főtengely csapágói hamarabb elkopnak. Tartsa a vezetősín orrát felfelé, és fordítsa el az állító csavart az óramutató járásának irányába, hogy növelje a lánc feszségét. Ha a csavart az óramutató járásával ellentétes irányba fordítja, akkor csökkentheti a lánc feszségét. Győződjön meg arról, hogy a lánc pontosan talál mindenütt a vezetősín körül.

Miután elvégezte a beállításokat, és miközben a fűrész még mindig felfele tartja, húzza meg biztonságosan az anyákat. A lánc feszsége akkor megfelelő, ha a megfelelően fekszik köröskörül és meghúzható kesztyűs kézzel.

Ha a láncot nehezen tudja elforgatni a vezetősín körül vagy akad, akkor túlságosan megfeszítette a láncot. Ez a továbbiakban kisebb módosításokat igényel az alábbiak szerint:

Lazítsa meg a vezetősín 2 feszítő csavar anyáját, úgy hogy kézzel csavarhassa. Csökkentse a lánc

feszségét úgy, hogy a csavart lassan az óramutató járásával ellentétes irányba fordítja. Mozgassa a láncot a sínen előre és hátra. Folytassa a beállítást egészen addig, amíg a lánc szabadon forog, de megfelelően illeszkedik. Növelje a feszséget úgy, hogy a csavart az óramutató járásának irányába fordítja.

Ha a lánc feszsége megfelelő, tartsa a vezetősín orrát felfelé, és húzza meg a két csavaranyát.

**! FIGYELEM:** Egy új lánc nyúlik, ezért már 5 vágás után állítania kell rajta. Egy új lánc esetében ez természetes, és a továbbiakban a beállítási munkálatok sűrűsége csökkenni fog.

!

**FIGYELEM:** Ha a lánc túl feszes vagy túl laza, a lánckerék, a sín, a lánc és a főtengely csapágói hamarabb elkopnak. Tanulmányozza a 4. ábrán lévő információkat a helyes feszséget illetően hideg állapotban (A), meleg állapotban (B), illetve akkor is, ha szüksége van információkra a lánc állítását (C) illetően.

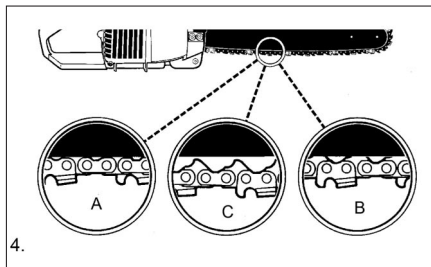

4.

### **A lánckerék mechanikai ellenőrzése**

Az ön lánckerékét egy lánckerékkel látták el, amely csökkentti a baleset veszélyét visszacsapódás esetén. A fék akkor lép működésbe, ha a fék emelőkarját nyomás éri, mint pl. visszacsapódás esetében a gép kezelőjének keze megüti az emelőkart. Ha a fék működésbe lép, a lánc maradéktalanul megáll.

**! FIGYELEM:** A lánckerék célja, hogy csökkentse a baleset veszélyét visszacsapódás esetén; bár nem növelhető a védelem mértéke, ha a fűrész hanyagul kezelik. Mindig ellenőrizze a lánckeréket, mielőtt elkezdené használni a fűrész, és időnként munka közben is tegye meg.

A lánckerék kiengedett (a lánc mozoghat), ha a fék emelőkarját hátrétolja és rögzíti.

A lánckerék működésben (a lánc nem mozog), ha a fék emelőkarja előre mutat. Ebben a helyzetben ön képtelen megmozdítani a láncot.

! A fék emelőkarja mindkét irányba mozdítható kell, hogy legyen. Ha hiányzik az erős ellenállás, vagy a kar nem mozdul más irányba, ne használja a fűrész. Vigye azonnal szakemberhez, hogy megjavítsa.

### **Üzem és kenőanyag**

A megfelelő nyílásokba öntse be az olajat a lánckerékhez és a kétütemű motorokhoz megfelelő üzemanyagot. Ügyeljen arra, hogy semmit ne öntsön ki

(tűzveszély). Az üzemanyag keverési aránya 25:1. Távolodjon el az üzemanyag feltöltés helyétől legalább 3 méterre. A fűrészt ne indítsa be zárt vagy rosszul szellőztetett helyiségekben.

Használjon normál ólmozatlan motorbenzint (legalább 90 oktánszámú benzin), a jobb eredmény érdekében 2 ütemű Talon motorolajjal 25:1-hez arányban keverve. Keverje össze a benzint a 2 ütemű Talon olajjal az erre a célra alkalmas edényben. Szintén használható CASTROL Super TT, vagy CASTROL 2T olaj, esetleg egyéb, kétütemű motorokhoz gyártott minőségi olaj. Rázogassa meg az edényt, hogy biztos legyen az üzemanyagok összekeveredésében. A kenőanyag hiánya miatt fennálló hibákért a gyártó nem vállal garanciát.

! FIGYELEM : Sohase használjon idegen eredetű benzint. Ez folyamatos motorhibákhoz vezethet, amelyre nem vonatkozik a gyártó által vállalt garancia. Sohase használjon olyan keveréket, amelyet több mint 60 napja tárol.

! FIGYELEM : Amennyiben más kenőolajat használ, mint a kétütemű Talon olajat, akkor annak prémium olajnak kell lennie, 2 ütemű, levegőhűtéses motorok számára, 25:1-hez keverési arányban. Ne használjon olyan olajat, amelynek az ajánlott keverési aránya 100:1-hez. Amennyiben a motor meghibásodásának oka a hibás kenésre vezethető vissza, a gyártó nem vállal garanciát a hibáért.

### Ajánlott üzemanyag

Néhánymegszokottbenzinfajtatóxigénszámzármaszerekkel kevernek, pl. alkohollal vagy olyan éterrel, amely leköti a tiszta levegő elemeit.

Az ön Asist motorját úgy tervezték, hogy megfelelően működjön bármilyen benzinnel, amelyet motorok üzemeltetésére használnak.



### A lánc és a vezetősín kenése

Mindig töltsé fel a lánc olajtartályát is, amikor a benzintartályt tölti fel.

## ÜZEMELTETÉS ÉS HASZNÁLAT

### Motor ellenőrzése a működtetés előtt

! FIGYELEM: Sohase indítsa el a fűrészt, amíg a vezetősín és a lánc nincs megfelelően felhelyezve.

Töltsé meg az üzemanyagtartályt a megfelelő üzemanyag-keverékkel .

Töltsé meg az olajtartályt a megfelelő lánc- és sínolajjal .

Győződjön meg arról, hogy a láncfék szabad , mielőtt elindítaná a motort .

### Hidegindításkor:

Nyomja le a biztonsági kapcsolót és húzza fel a gázkart.

A biztonsági kapcsolót és a gázkart tartsa lenyomva, és teljesen húzza ki a dúsítót.

Kb. 3-5-ször nyomja meg a primer szivattyút.

A kapcsolót kapcsolja Üzemerre (I).

Helyezze a láncfűrészt a földre és a lábát tegye be a kéznek kialakított nyílásba. Egyik kezével markolja meg a fogantyút.

Másik kezével 3-4-szer húzza meg az indítószinórt.

Közben ügyeljen a lánc mozgására.

A motornak néhány ütemre el kellene indulnia.

Ezután enyhén növelje az üzemanyag adagolást, hogy a dúsító átugorjon „feles helyzetbe”.

Ismét húzza meg 2-3-szor az indítószinórt. Most a fűrésznek teljes fordulatszámra kellene futnia és működésben kellene maradnia.

Ismét növelje az üzemanyag adagolást, a dúsító teljesen visszaugrik.

Ha a fűrészt nem indul el, ismétlje meg az előző lépéseket.

Ha a fűrészt nem indul el, próbálja meg újra elindítani, de a dúsító használata nélkül. (a kihúzott dúsítóval történő túl sok indítási próbálkozás a karburátor elfojtását okozza).

FIGYELEM: A mozgó lánc súlyos sérüléseket okozhat! FIGYELEM! A fűrészt SOHA NE HASZNÁLJA a lánc kenésére szolgáló olaj nélkül!!!





### A motor megállítása

Engedje el a kapcsolót, és hagyja, hogy a motor elérje az üresjárat sebességét.

Húzza a STOP kapcsolót lefele, hogy megállítsa a motort. Amennyiben sürgősen le akarja állítani a gépet, egyszerűen működtesse a láncféket, majd nyomja le a STOP kapcsolót.

### A láncfék ellenőrzése

Ellenőrizze időnként a láncféket, hogy meggyőződjön annak megfelelő működéséről.

A vágás megkezdése után ellenőrizze a láncféket, majd ellenőrizze erőteljesebb vágás közben, majd kövesse az alábbi karbantartási műveleteket.

Helyezze a fűrész tiszta, lapos felületre.

Indítsa el a motort.

Fogja meg a hátsó fogantyút a jobb kezével.

A bal kezével fogja az elülső fogantyút (nem a láncfék fogantyúját).

Nyomja össze a gégecsövet egyharmadára, majd rögtön működtesse a láncfék fogantyúját.

! FIGYELEM: A láncféket lassan és szabadon léptesse működésbe. Vigyázzon, hogy a lánc ne érintkezzen semmivel; ne engedje, hogy a fűrész előrebillenjen.

- A láncnak hirtelen meg kell állnia. Ha megállt, rögtön engedje el a gégecső kapcsolóját.

! FIGYELEM: Ha a lánc nem áll meg, kapcsolja ki a motort, és vigye el szerszámát a legközelebbi szakemberhez.

- Ha a láncfék megfelelően működik, állítsa le a motort, és helyezze vissza a láncféket az eredeti, kiengedett állapotába.

### A fűrészlánc / sín kenése

Soha ne használja a sánt és láncot olajozás/kenés nélkül.

A fűrészlánc megfelelő kenése igen lényeges, mert csökkenti a lánc és vezetősín közötti súrlódást.

Sohase hagyja kifogyni a lánc- és sínolajat. Amennyiben a fűrész túl kevés olajjal működött, csökkenhet a vágás hatékonysága, megrövidülhet a lánc élettartama, eltompulhat a lánc, valamint előidézheti a vezetősín túlmelegedését és ez által a kopását. A kevés olaj füst kíséri, valamint elszíneződik a vezetősín.

A fűrészlánc megnyílik használat közben, főleg akkor, ha új, ezért időnként szükséges a beállítása és a feszítése. Az új láncot már 5 perc használat után be kell állítania.

### A lánc kenésének beállítása

SOHA ne állítson a lánc kenésén, ha a motor működésben van!

A fűrész alsó részén található a lánc kenésének beállítására szolgáló csavar. A kenés lapos csavarhúzó segítségével óvatos forgatással állítható be.

FIGYELEM: A kenést a gyártó állította be.

**Kapcsolja be a beállító csak rendkívül óvatosan!**

**Max. 1 / 4 sebességgel!**



### Ellenőrzés Lánckenésre

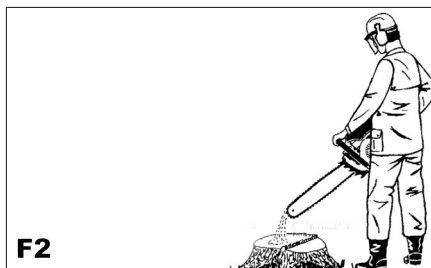

## ÁLTALÁNOS VÁGÁSI ÚTMUTATÁSOK - vágási útmutatások

### Irtás

Irtás alatt egy fa kivágását értjük. A 15-18 cm magasságú fákat általában egy vágással vágjuk ki. A nagyobb fák kivágására bemetszések szükségesek. A bemetszések meghatározzák a fa esési irányát is.

### Egy fa kivágása (9.Ábra)

! FIGYELEM: Tervezzen és tisztítson meg egy menekülési útvonalat, mielőtt elkezdené a vágási műveleteket. A menekülési útvonalat a 8. ábrán látható módon állapíthatja meg.

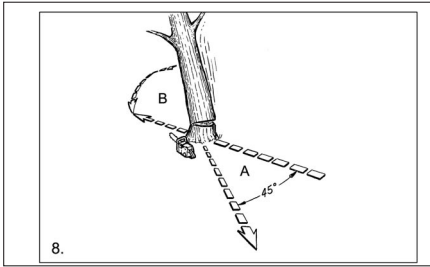

! FIGYELEM: Amennyiben emelkedő területen vág ki fát, a fűrész kezelőjének a terep hegye fele néző oldalán kell állnia, mivel a fa legurulhat vagy lecsúszhat, miután kivágta.

Az esés útvonaltát (B) a bemetszés határozza meg. Mielőtt bármilyen vágást végezne, állapítsa meg a legnagyobb faág helyét, valamint a fa természetes elhelyezkedését, hogy meghatározhassa a fa esésének vonalát.

! FIGYELEM: Sohase vágjon ki fát, ha erős vagy változó szél fúj, vagy ha egyéb veszély fenyeget. Ne vágja ki a fát, ha fennáll annak a veszélye, hogy kábelek sérülhetnek vagy vagyoni kárt okozhat.. Értésítse a közműveket, mielőtt vágni kezdene.

A normális írtás két fő vágási műveletből áll: bemetszés (C) és kivágás (D).

Kezdje a felső bemetszéssel (C) azon az oldalon, amelyik az esési irányban áll (E). Győződjön meg arról, hogy az alsó vágást nem készíti túl mélyen a fa törzsében.

A bemetszésnek (C) elég mélynek kell lennie, hogy egy olyan pontot (F) hozzon létre, amelynek elégséges a mélysége és az erőssége. A bemetszésnek elég szélesnek kell lennie ahhoz, hogy irányítsa a fa esését.

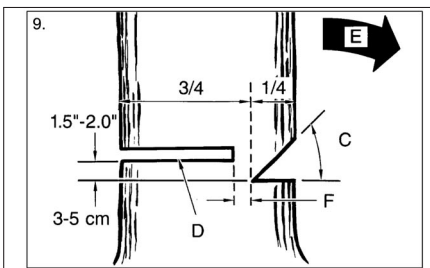

! FIGYELEM: Soha se menjen el egy olyan fa előtt, amelyen bemetszések vannak. A kidöntő vágást (D) a másik oldalon ejtse meg, kb. 3-5 cm-rel a bemetszés életől (C)

Sohase vágja át teljesen a fa törzsét. Mindig hagyjon egy csapásnyi helyet. Ez a csonk fogja irányítani a fát. Amennyiben teljesen átvágja a fát, elveszíti az uralmat a fa esése fölött.

Helyezzen be a vágásba egy éket vagy emelőt, mielőtt a fa instabillá válna, vagy dőlni kezdene. Ez meg fogja előzni, hogy a vezetősín beakadjon a vágásba, amennyiben rosszul mérte fel a dőlési irányt. Győződjön meg arról, hogy nem léptek idegen személyek a munkaterületre.

! FIGYELEM: Mielőtt megejtené az utolsó vágást, győződjön meg arról, hogy nincsenek emberek vagy állatok, esetleg egyéb tárgyak a dőlési útvonalon.

### A fa kivágása

Használjon fa- vagy műanyag ékeket (A), hogy megakadályozza a vezetősín vagy a lánc (B) beakadását a vágásba. Az ékek egyúttal ellenőrzik az esést is (10A. Ábra).

Amennyiben a fa átmérője nagyobb, mint a vezetősín hossza, végezzen két vágást, mint az alább is látható (10B. Ábra)

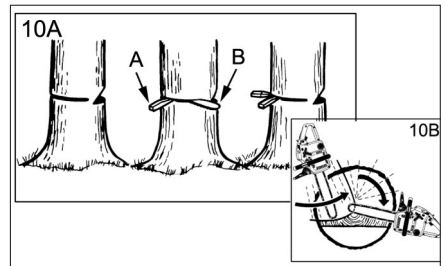

! FIGYELEM: Amennyiben az utolsó vágások közel kerülnek a hátralévő facsonkhoz, a fa elkezd dőlni. Amikor a fa elkezd dőlni, vegye ki a fűrészét a részből, állítsa le a motort, tegye le a fűrészét és hagyja el a munkaterületet a menekülési útvonalon.

### Gallyazás (11. Ábra)

- A gallyazás során eltávolítjuk az ágakat a kidölt fáról. Ne távolítson el tartóágakat (A) addig, amíg a fatörzset nem tisztította meg hosszába. Az ágak levágását a fatörzs aljánál kezdje, hogy elkerülje a fűrészlánc becsipődését.

! FIGYELEM: Sohase vágjon ágakat, miközben a fatörzson áll.

### Darabolás

A darabolás alatt a fatörzs felvágását jelenti. Győződjön meg arról, hogy megfelelően stabil és hegynek felfele áll a fatörzs, ha csúszós talajon dolgozik. Amennyiben lehetséges, úgy támassza meg a fatörzset, hogy az a vége, amelyet vágni fog, ne fekvődjön a földön. Amennyiben a fatörzset mindkét részén kitémasztotta, és önnek a fatörzset közepén kell elvágnia, vágjon a fatörzsbe egy lefele irányuló bemetszést, majd vágja el alulról is. Ez meg fogja akadályozni, hogy a lánc vagy a vezetősín beszoruljon a vágásba. Vigyázzon arra, hogy a lánc ne akadjon bele a földbe, ha darabolja a törzset, mivel ez a lánc tompulásához vezethet. Amennyiben lejtős részen



vág, mindig álljon a lejtő felső oldalán.

Ha a törzset teljes hosszának mentén támasztotta meg: vágjon a fa csúcsától kezdődően, de óvakodjon attól, hogy a földbe vágjon bele (12A. Ábra).

Ha a törzset egyik végén támasztotta meg: előbb kezdje a vágást a fatörzs alsó részén, az átmérő 1/3-át vágva át, hogy ezzel megakadályozza a forgácsoldást. Továbbá folytassa a vágást felülről, hogy elérje az alsó vágást, és megakadályozza a becsípődést (12B. Ábra).

Ha a törzset mindkét végén meg támasztotta: előbb kezdje a vágást a fatörzs felső részén, az átmérő 1/3-át vágva át, hogy ezzel megakadályozza a forgácsoldást. Továbbá folytassa a vágást alulról, hogy megakadályozza a becsípődést (12C. Ábra).

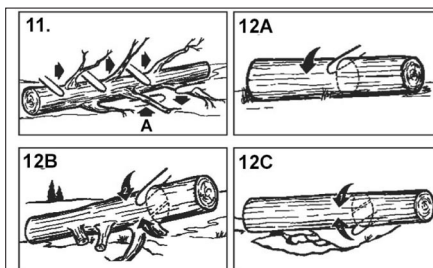

MEGJEGYZÉS: A legjobb módszer arra, hogy megtartsan egy fát darabolás közben az, ha fűrészbakot használ. Amennyiben ez nem lehetséges, akkor emelje meg a törzset, és támassza meg ágakkal vagy tuskódarabokkal.

### Darabolás fűrészbakon

A személyes biztonsága és a könnyű vágás érdekében, figyeljen a helyes testtartásra (13. Ábra).

- A. Fogja meg határozottan a fűrészket mindkét kezével, és vágás közben tartsa a teste jobb oldalához közel.
- B. Tartsa a bal karját annyira egyenesen, amennyire az lehetséges.
- C. Mindkét lábára nehezedjen egyformán.

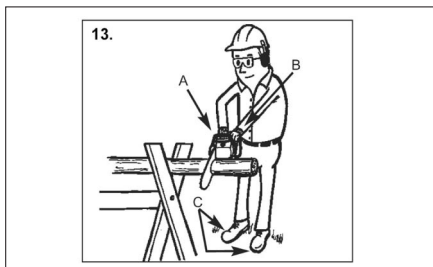

## TISZTÍTÁS ÉS KARBANTARTÁS

A javítási és karbantartási munkákat, melyek nem szerepelnek ezen fejezetben, csak és kizárólag szak-

képzett személlyel végeztesse.

### Megelőző karbantartás

Egy megfelelő megelőző karbantartási ellenőrzés és kivitelezés megnöveli a fűrészének élettartamát, és javítja a teljesítményét. Az alábbi karbantartási lista segít az ellenőrzés elvégzésében. A fűrész takarítását, beállítását, illetve bizonyos darabok cseréjét rövidebb időszakokon belül is el kell végeznie, természetesen megfelelő körülmények között.

Karbantartási ellenőrzőlista		M i n d e n használat alkalmával	Működési órák	
MEGNEVEZÉS	TEVÉKENYSÉG	*	10	20
Csavarok/Anyák/ Csapszegek	Ellenőrzés/Szorítás	*		
Levegőszűrő	Tisztítás vagy csere			*
üzemanyag /olaj szűrő	Csere	*		
Gyújtógyertya	Tisztítás/Állítás/ Csere	*		
Szikrafogó	Ellenőrzés	*		
Benzincső	Ellenőrizze	*		
	Cserélje a megfelelő módon			
Láncfék részei	Ellenőrizze Cserélje a megfelelő módon	*		

### Levegőszűrő (14. Ábra)

! FIGYELEM: Sohasem működtesse a fűrész levegőszűrő nélkül. E nélkül a por és szemét bekerül a motorba, és károsítja azt. Tartsa a levegőszűrőt mindig tisztán!

Rendszeresen ellenőrizze a levegőszűrőt. Rendszeresen tisztítsa meg, esetleg cserélje ki.

Távolítsa el a felső takarót (A) a szorítócsavarok meglazítása után. A takaró felemelkedik.

Emelje ki a levegőszűrőt (B) a szellőzőnyílásból (C).

Tisztítsa meg a levegőszűrőt. Mossa ki a szűrőt tiszta, langyos szappanos vízben. Öblítse ki tiszta, hideg vízzel. Szárítsa meg teljesen. Javasoljuk, hogy tartson tartalékiszűrőt.

Helyezze be a levegőszűrőt. Helyezze vissza a motor/levegőszűrő fedelét. Győződjön meg arról, hogy a fedelet megfelelően helyezte vissza. Húzza meg biztonságosan a rögzítő csavarokat.



! FIGYELEM: Sohase végezzen karbantartási munkálatokat, ha a motor még meleg, hogy megelőzze a kezének vagy az ujjainak a megégését.

### **Gyújtógyertya**

A fűrészhatékonyság érdekében, tartja a gyújtógyertyát tisztán és ellenőrizze a hézagot. Nyomja lefelé a STOP kapcsolót. Csatlakoztassa le a konnector drótot a gyújtógyertyáról, húzva és csavarva egyidőben. Távolítsa el a gyújtógyertyát a gyertyakulccsal. **NE HASZNÁLJON HOZZÁ MÁS SZERSZÁMOT.** Helyezzen be egy új gyújtógyertyát, a hézagot 0,6 mm-re állítsa.

### **A karburátor beállítása**

A karburátort gyárilag állították be a leghatékonyabb működésnek megfelelően. Amennyiben a későbbiekben további beállításokra van szüksége, vigye el fűrészt szakemberhez.

### **A láncfűrész tárolása**

Amennyiben a láncfűrész 30 napnál hosszabb ideig szeretné tárolni, akkor tárolási intézkedéseket kell foganatosítania. Amennyiben nem követi pontosan az útmutatásokat, a karburátorban maradt üzemanyag elpárologhat, gumiszerű maradványokat hagyva hátra. Ez megnehezítheti a fűrész újraindítását, illetve drága javítási költségekhez vezethet.

! FIGYELEM: Sohase tárolja a fűrészt 30 napnál hosszabb ideig anélkül, hogy elvégezné az alábbi teendőket.

Távolítsa el lassan az üzemanyagtank-sapkát, ügyelve a tankban lévő nyomásra. Eressze le óvatosan a benzint a tankból. Indítsa el a motort, és járassa addig, amíg nem kerül több üzemanyag a karburátorba. Engedje a motort lehűlni (kb. 5 perc). Távolítsa el a gyújtógyertyát egy gyertyakulccsal. Töltsön egy teáskanálnyi tiszta kétütemű motorba való olajat a robbanótérbe. Húzza meg lassan az indítószinórt többször, hogy bevonja a belső részeket az olajjal. Cserélje ki a gyújtógyertyát. Tárolja a fűrészt egy száraz helyen, távol mindenféle hőforrástól, pl. kályha, gázvizmelegítő, gázzal működő szárító, stb.

### **A fűrészhaszárlatbavétele raktározás után**

Távolítsa el a gyújtógyertyát. Húzza meg hirtelen az indítószinórt, hogy kitisztítsa az olajat az égéstérből. Tisztítsa meg és állítsa be a hézagot a gyújtógyertyán, vagy helyezzen be egy új gyújtógyertyát a megfelelő hézaggal. Készítse elő a fűrészt a működésre. Töltse meg az üzemanyagtankot a benzin/olajkeverékkel. Ld. Üzemanyag és kenés c. fejezetben.

### **A vezetősín karbantartása**

A vezetősín (az a sín, amely megtartja és vezeti a fűrészláncot) gyakori kenése is kívánatos. A vezetősín megfelelő karbantartása, amint azt az alábbiakban taglaljuk, fontos ahhoz, hogy a fűrész megfelelően működjön.

! FIGYELEM: Az új fűrész lánckerékét gyárilag megolajozták. A vezetősín lánckerékének hibájából következően a fűrész teljesítménye csökken, és ezekre a hibákra a gyártó nem vállal garanciát.

A lánckerék kenése 10 órányi használat után vagy egyszer egy héten ajánlott, attól függően, hogy melyik következik be hamarabb. Mindig tisztítsa meg alaposan a lánckerékét, mielőtt megolajozná. A kenőanyag felvitelére a vezetősín lánckerékére kenőpisztoly (opcionális) ajánlott. A kenőpisztolyt egy kis tűheggyel látták el, amely szükséges a vezetősín lánckerékének hatékony zsírozásához.

! FIGYELEM: Viseljen védőkesztyűt, ha a vezetősínnel vagy a láncsal dolgozik.

Állítsa a STOP kapcsolót lefelé. Nem szükséges eltávolítania a fűrészláncot, ha meg akarja olajozni a vezetősín lánckerékét. Tisztítsa meg a vezetősín lánckerékét. Kenőpisztolyt használva (opcionális), helyezze a tűhegyet a kenőnyílásba, és nyomjon bele zsiradékot addig, amíg a lánckerék másik oldalán is megjelenik már a zsiradék (17. Ábra). Forgassa el a fűrészláncot kézzel. Ismétlje meg a kenést addig, amíg a teljes lánckerék megolajozta.

A vezetősín elégtelen kenése, valamint a fűrész működtetése olyan láncsal, amely túl feszes a vezetősín gyors kopásához vezet.  
- Hogy csökkentse a sín kopását, a következő karbantartási műveleteket ajánljuk.



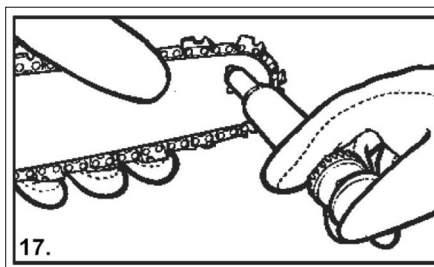

! FIGYELEM: Mindig viseljen védőkesztyűt, ha karbantartási munkálatokat végez. Ne végezzen semmiféle munkálatot a gépen, ha az még meleg.

A sít meg kell fordítania minden nyolcadik használati óra után, hogy egyenletesen kopjon. Tartsa a sín bemélyedését és a kenőnyílást mindig tisztán, az opcionálisan csatolt sítisztító használatával. Ellenőrizze a vezetősín lapjának kopását rendszeresen, és ha szükséges, javítsa ki a sín egyenetlenségeit egy lapos reszelővel.

! FIGYELEM: Sohase szereljen fel egy új láncot egy elhasználdott vezetősínre vagy önállító gyűrűre.

### Olajnyílások

A sínen levő olajnyílásokat rendszeresen kell tisztítani, hogy ezzel biztosítsa a vezetősín és a lánc megfelelő kenését a fűrész működése alatt. Az olajnyílások állapota könnyen ellenőrizhető. Amennyiben a nyílások tiszták, a fűrész elindítása után a lánc automatikusan olajat spriccel ki. Az ön fűrészét egy automata olajozórendszerrel láttuk el.

### A lánc karbantartása

A lánc feszessége - Ellenőrizze a lánc feszességét rendszeresen, és állítsa be olyan gyakran, amilyen gyakran szükséges, hogy a láncot a sínen tartsa, de legyen elég laza ahhoz, hogy kézzel tudja húzni.

### A lánc kenése

! FIGYELEM: Sohase távolítson el három szemnél többet a láncból. Ez megsértheti a lánckeréket.

Mindig győződjön meg arról, hogy az automata olajozórendszer megfelelően működik. A tankban mindig legyen lánc-, sín- és lánckerékolaj.

A fűrész működése közben a lánc és a vezetősín megfelelő kenése fontos, hogy csökkentse a lánc és a vezetősín közötti súrlódást.

Sohase engedje megszűnni a lánc és a vezetősín kenését. Amennyiben kevés olajjal vagy olaj nélkül működött a fűrész, vágási nehézségek lépnek fel, kicsorbul a fűrész, megrövidül a fűrészlánc élettartama, illetve a vezetősín túlhevüléséhez vezethet. Amennyiben túl kevés az olaj, ezt füst vagy a vezetősín elszineződése jelzi.

### A lánc élesítése

A lánc élezése különleges szerszámokat igényel, hogy

az élek megfelelő szögét és mélységét biztosítsa. A tapasztalatlan használóknak azt ajánljuk, hogy éleztesse láncát a legközelebbi szakszervizben.

- A lánc élezése közben viseljen védőkesztyűt és használjon hozzá egy kerek 3/16"-os átmérőjű reszelőt (4.8 mm).

- A fogakat mindig külső irányú mozdulatokkal élesítse. Élezés után minden fognak ugyanolyan mélységűnek és hosszúságúnak kell lennie.

! FIGYELEM: Egy éles fűrészlánc tökéletes vágásokat eredményez. Amennyiben a vágás nyomán forgácsok keletkeznek, elérkezett az idő, hogy megélesítse a láncot.

HIBAJELENEG SÉG	LEHETSÉGES OKA	JAVÍTÁS
A fűrész nem indul el, vagy ha nem működik, bár elindul.	Hibás indítás.	Kövesse a Használati Útmutató utasításait.
	Hibás karburátorkeverék, rossz beállítások.	Allítsa be a karburátort egy szakszervizben.
	Elszennyezett gyújtógyertya.	Tisztítsa meg a gyertyát vagy a rést, vagy cserélje ki azt.
	Az üzemanyag szűrő eldugult.	Cserélje ki a szűrőt.
A fűrész működik de kicsi a teljesítménye.	A szivató helytelen beállítása.	Allítsa a MŰKÖDIK-állásba.
	Eldugult a szikrafogó.	Cserélje ki a szikrafogót.
	Koszos a levegőszűrő.	Távolítsa el, tisztítsa meg, majd helyezze vissza a szűrőt.
A motor várakozik.	Hibás karburátorkeverék, rossz beállítások.	Allítsa be a karburátort egy szakszervizben.
	Nincs erő.	
A motor akadozva működik.	A gyújtógyertya rése nem megfelelő.	Tisztítsa meg a gyertyát vagy a rést, vagy cserélje ki azt.
Nagyon füstöl.	Hibás karburátorkeverék, rossz beállítások.	Allítsa be a karburátort egy szakszervizben.
	Nem megfelelő üzemanyagkeverék.	Használjon megfelelő keveréket (25:1 arányban).

### TEHNIKAI ADATOK

A motor köbtartalma

45 cm<sup>3</sup>

Maximális teljesítmény	1,8 kW
Vágási hosszúság	45 cm
Fogosztás	8,255 mm
Fogtávolság	1,27 mm
Üresjárat sebesség	3 000 min <sup>-1</sup>
A maximális terhelés sebessége	10 000 min <sup>-1</sup>
Az üzemanyagtartály térfogata	0,55 l
Az olajtartály térfogata	0,26 l
Rezgés gátló	Igen
A lánckerék fogas koszorúja.	7 fog
Lánccfék	Igen
Tengelykapcsoló	Igen
Automatikus lánccolajozó	Igen
Nettó súly	5,3 kg
Üzemanyag	Legalább 90-es oktánszámú, ólommentes benzín, olajjal keverve, 25:1 arányban

A gyorsulási sebesség fő fékezési ideje	0,12 s
Üzemanyag-szükséglet	570g/kw.h

EN ISO 11681 szerint mért hangnyomásszint :  
LpA (hangnyomás) 99,1 dB (A) KpA=3  
LWA (hangteljesítmény) 108,1 dB (A) KwA=3

Tegye meg a megfelelő intézkedéseket hallása megőrzése érdekében !

Ha az akusztikus nyomás meghaladja a 80 dB (A) szintet, mindig használjon fülvédőt

EN ISO 11681 szerint mért effektív gyorsulás  
Az első fogantyúkon 8,94 m/s<sup>2</sup> K=1,5

**! FIGYELMEZTETÉS:** Az el. kézi szerszám aktuális használatakor a vibráció kibocsátásának értéke eltérhet a deklarált értéktől attól függően, hogy milyen módon van a szerszám használva a következő feltételek szerint:

Az el. szerszám használatának módja és a vágandó vagy fúrandó munkaanyag fajtája. A szerszám állapota és karbantartásának módja. A használandó tartozék helyes megválasztása s megfelelő állapot és élesség bebiztosítása. A markolat fogásának szilárdsága, antivibrációs berendezés használata. Az el. szerszám megfelelő használata a számára tervezett célra és a gyártó utasítása szerinti munkamenet betartása.

Ha ez a szerszám nem megfelelően van használva, kéz-váll bizsergés szindrómáját válthatja ki.

**! FIGYELMEZTETÉS:** A pontosítás céljából figyelembe kell venni a vibráció hatásának szintjét konkrét használati feltételeknél az üzemelési folyamat minden részében, mint amilyen az időtartam, ha az el. szerszám az üzemelési időtartamon kívül kikapcsolt és ha üresen fut a gép vagyis nem végez munkát. Ez jelentősen csökkentheti az expozíció szintjét a egész munka folyamat alatt.

Minimalizálja a rezgés befolyásolás kockázatát, használjon éles vésőt, fúrót és kést.

A szerszám fenntartása ezen utasításokkal összhangban történjen és biztosítsa az alapos kenést

(ha megkövetelik).

A szerszám rendszeres használatakor investáljon antivibrációs tartozékba.

A szerszámot ne használja alacsonyabb mint 10°C hőmérsékletnél.

A munkáját úgy tervezze meg, hogy a magas rezgést produkáló el. szerszámmal való munkát több napra bontsa fel.

A változtatás jogát fenntartjuk!

## KÖRNYEZETVÉDELEM HULLADÉKKEZELÉS



Az elektromos szerszámot, annak tartozékait és csomagolását, kérjük, adja át a környezetet nem károsító újrahasznosításra.

**Az elektromos szerszámot ne dobja a háztartási hulladékba!**

Az elektromos és elektronikus berendezések hulladékairól szóló WEEE európai irányelv (2002/96/EU) és annak nemzeti törvényekbe való áttüzetése szerint a használhatatlan elektromos szerszámokat adja le hasonló eszköz vásárlásakor az eladónál, vagy az elektromos szerszámok gyűjtésére és megsemmisítésére kialakított hulladékgyűjtők valamelyikében. Az így leadott elektromos eszközök az összegyűjtés, ill. szétszerelés után átadásra kerülnek a környezetet nem károsító újrahasznosításra.

## GARANCIA

A garancia-feltételek részletezése a garancialevélben található.

A gyártás időpontja

A gyártás időpontja kiolvasható a termék címkéjén található gyártási számból. A gyártási szám formátuma AAAA-CCCC-DD-HHHHH

ahol CCCC a gyártási év és a DD a gyártási hónap.

## ES MEGEGYEZÉSI NYILATKOZAT

*My, forgalmazó az EU-ban*

**WETRA-XT, ČR s.r.o.**

Náchodská 1623

193 00 Praha 9, Czech Republic

IČO: 25632833

**Kijelentjük, hogy a gyártmány**

**Tipus:**

**AB9P45-45**

**Megnevezés:**

**BENZINMOTOROS LÁNCFŰRÉSZ**

**Tехnikai paraméterek:**

**A motor köbtartalma 45 cm<sup>3</sup>**

**Maximális teljesítmény 1,8 kW**

**Vágási hosszúság 45 cm**

**megfelel az összes Európai vállalat által kiadott követelménynek a következők alapján:**

EC Machinery Directive (MD) 2006/42/EC (98/37/EC)

EC Low Voltage Directive (LVD) 2006/95/EC

EC Electromagnetic Compatibility Directive (EMC) 2004/108/EC

Noise directive (ND) 2005/88/EC (2000/14/EC)

**A gyártmány tesztelését és ES típus ellenőrzését végző autorizált cég:**

Intertek Deutschland GmbH, Max Eyth Str. 14, 70771 Leinfelden-Echterdingen, DEUTSCHLAND

**A gyártmány tulajdonságai és technikai specifikumai a következő EU normáknak felel meg:**

EN ISO 11681-1

EN ISO 3744,

Zajkibocsátását

Lwa 112 dB (A)

**A tesztelés eredménye és bizonylata a következő tanúsítványban és test-reportban van feljegyezve:**

Tanúsítvány szám.:

09SHW3183-02

Test Report szám:

SH09080062-001

**Személy, mely a technikai dokumentáció összegzésével van megbízva:**

Alexandr Herda, vezérigazgató

WETRA-XT, ČR s.r.o.

Náchodská 1623

193 00 Praha 9, Czech Republic

**Dátum:** 2010-08-22

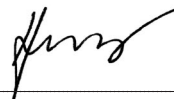

**Alexandr Herda, vezérigazgató**



Praha, 2010-08-22

RO

# AB9P45-45 - FERĂSTRĂU CU LANT CU MOTOR CU BENZINĂ 45 cc

## PRESCRIPTII DE SECURITATE SUPLIMENTARE

### Vă rugăm să le citiți cu atenție!

#### Atenție!

Atunci când folosiți ferăstrăul cu lanț pe benzină trebuie întotdeauna să respectați regulile generale de siguranță inclusiv următoarele. Prin aceasta, veți diminua riscurile de vătămare corporală sau defectarea aparatului. Înainte de a începe să folosiți acest aparat, citiți cu atenție și respectați toate instrucțiunile.

#### **! - Acest semn atrage atenția asupra posibilelor accidente personale sau a deteriorărilor la aparat.**

Instrucțiuni de siguranță / simboluri

Pe ferăstrăul Dvs. cu lanț se așază o etichetă de siguranță, lipită pe mânerul de frânare/protectorul de mână a lanțului. Citiți eticheta cu atenție, precum și următoarele instrucțiuni de securitate, încă înainte de a începe lucrul cu ferăstrăul !

1. Feriți-vă de recul.
2. Evitați tamponarea vârfului băii de ghidaj.
3. Nu țineți ferăstrăul doar cu o singură mână.
4. Țineți ferăstrăul hotărât cu ambele mâini. Prindeți cu mâna dreaptă mânerul din spate și cu mâna stângă mânerul din față

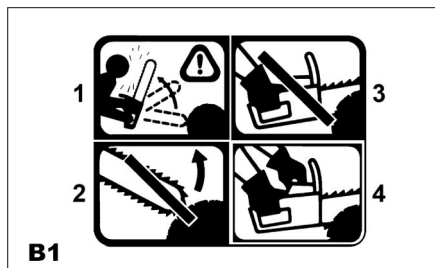

! Întrucât nu țineți cont de cele descrise în acest manual, se poate ivi pericol de accident.

! Aparatul corespunde prescripțiilor și standardurilor valabile.

Păstrați locul de muncă mereu curat. Bancul de muncă sau mediul incunjurător prea aglomerat poate cauza accidente. În timpul lucrului se va ține cont de condițiile din mediul inconjurător.

Nu lăsați aparatul în ploaie. Nu se va utiliza în mediu umed.. Asigurați iluminarea corespunzătoare a locului de muncă. Nu folosiți aparatul în locuri ușor în amabile!

Nu lăsați aparatul la îndemâna copiilor. Aveți grijă ca aparatul să nu fie atins nici de animale.

! În timpul lucrului cu aparatul, nu folosiți alimente, băuturi și nu fumați.

! Aveți grijă ca în timpul lucrului cu aparatul electric să nu atingeți părțile rotabile sau părțile încălzite cu degetele, părul, îmbrăcămintea sau orice altă parte a corpului.

! Nu lucrați niciodată cu un aparat deteriorat.

! Nu folosiți ferăstrăul doar cu o singură mână! Întrucât țineți aparatul doar cu o singură mână, poate suferi leziuni operatorul aparatului, muncitorii auxiliari sau cei din împrejur. Țineți ferăstrăul cu două mâini.

! Nu lucrați cu ferăstrăul, dacă sunteți obosit.

! În timpul lucrului folosiți mereu mănuși de protecție, încălțăminte comodă, protector încălțăminte și urechi, precum și ochelari de protecție. Asta înseamnă ochelari de protecție, căști de protecție și cască de protecție. Vă recomandăm să folosiți o cască de protecție cu scut pentru a proteja toată fața.

! Atunci când manipulați cu carburantul, trebuie să acordați o atenție sporită. Porniți și folosiți ferăstrăul la o distanță de cel puțin 3 m de locul de alimentare cu carburant.

! Nu lăsați ca în apropiere să se așeze persoane străine, dacă porniți sau folosiți ferăstrăul cu lanț. Țineți oamenii și animalele la o distanță sigură de la aria de lucru.

! Începeți lucrul doar după ce ați curățat terenul de lucru, dacă stați sigur pe picioare și după ce ați planificat itinerarul de refugiu de sub copacul în cădere.

! Înainte de a porni motorul, asigurați-vă că lanțul nu se atinge de nimic.

! Transportați ferăstrăul doar cu motorul oprit, iar bara de ghidaj și lanțul ferăstrăului trebuie să arate în spatele Dvs., precum și amortizorul de sunet trebuie să se așeze în poziție îndepărtată de corpul Dvs.

! Nu folosiți ferăstrăul care este deteriorat, nu este montat sau reglat corespunzător și cu siguranță. Asigurați-vă de faptul că lanțul ferăstrăului se va opri după ce încetați apăsarea comutatorului pornire-oprire.

! Înainte de fiecare reglare a ferăstrăului sau înainte de lucrările de întreținere, opriți întotdeauna motorul și deconectați bujiile de contact.

! Acordați atenție deosebită dacă tăiați tufe mai mici sau puieți de pom, deoarece ferăstrăul ar putea prinde în lanț părțile mai mici, sau le poate împinge spre Dvs., astfel vă poate schimba echilibrul.

! Întrucât tăiați crengi tensionate, feriți-vă de repulsul acelor, ca să nu vă lovească în caz de slăbire a acestora.

! Păstrați mânerul uscat, curat, lipsit de ulei sau amestec de ulei.

! Nu folosiți ferăstrăul pe copaci, doar dacă ați fost instruit pentru această muncă.

! Nu folosiți ferăstrăul în apropierea materialelor

im amabile și explozive. Pericol de incendiu și/sau explozie.

! Nu alimentați motorul în timp ce el funcționează.

! Folosiți aparatul conform instrucțiunilor din manual: tăiați doar copaci. Nu folosiți ferăstrăul cu lanț pentru operațiuni care nu sunt admise. De exemplu, nu folosiți ferăstrăul pentru tăierea materialelor plastice sau la lucrările de zdărire.

! Nu spălați aparatul niciodată sub apă curgătoare, și nu cufundați-l niciodată în apă!

! Întrucât aparatul produce zgomote neobișnuite, sau simiți un miros neobișnuit în timpul funcționării, opriți imediat aparatul. Repararea aparatului poate fi efectuată doar într-un atelier de specialitate.

! Accesoriile nerecomandate de fabricant, sau cele care nu sunt vândute împreună cu aparat, pot cauza incendii, scurt circuit sau leziuni personale.

! Nu schimbați singur piesele aparatului, nu efectuați repararea lui, și nu umblați în interiorul aparatului în nici un caz. Repararea agregatului se face numai de personal instruit, respectiv service autorizat.

! Orice dereglare sau modificare a aparatului fără aprobarea firmei noastre poate duce la leziuni personale sau pagube materiale.

! Folosiți aparatul de protecție împotriva prafului, zgomotului și a vibrațiilor!!!

## **PREVEDERI DE SECURITATE PENTRU EVITAREA DE REcul**

! **ATENȚIUNE !:** Reculul poate genera pierderea controlului asupra fierăstrăului și poate cauza accidente serioase atât aceluia care îl mănuieste, cât și acelora a ați în preajmă. Fiți întotdeauna atenți. Cele mai importante surse de pericol în timpul funcționării fierăstrăului cu lanț, care pot cauza cel mai lesne accidente sunt reculul-rotitor și reculul-încordat.

Puteți evita șocurile dacă acordați o atenție sporită și dacă se folosește o tehnică de tăiere corectă.

Reculul se poate produce atunci când vârful barei de ghidaj intră în atingere cu un obiect sau când o bucată de lemn se prinde în tăietură și strânge lanțul fierăstrăului.

În urma ciocnirii vârfului poate surveni imediat o reacție de răspuns care împinge bara de ghidaj înspre mâna mănuiitorului fierăstrăului.

Când se prinde în partea inferioară a barei de ghidaj, lanțul fierăstrăului poate de asemenea împinge bara de ghidaj înspre mănuiitorul fierăstrăului. Când se prinde în partea superioară a barei de ghidaj, lanțul fierăstrăului poate împinge înapoi șina conductoare înspre mănuiitor.

Nu vă bizuiți exclusiv pe sistemul de siguranță inclus în componența fierăstrăului. Ca mănuiitor al fierăstrăului trebuie să luați o serie de măsuri pentru a evita accidentele sau rănilile care se pot produce în timpul lucrului.

În măsura în care sânteți în cunoștință de cauză în privința modalităților prin care se produce reculul, puteți bara sau diminua probabilitatea apariției lui. Surprizele care apar brusc pot cauza accidente.

Prindeți fierăstrăul cu fermitate și cu ambele mâini; în timp ce motorul e în funcțiune, mâna dreaptă să fie pe mânerul din spate iar mâna stângă pe mânerul din față. Strângeți ferm cu degetele mânerul fierăstrăului cu lanț. Prinderea fermă vă ajută în a diminua posibilitatea repulsului cât și în a vă menține stăpânirea asupra fierăstrăului.

Convingeți-vă, dacă zona de muncă este lipsită de obstacole. Aveți grijă ca vârful barei de ghidaj să nu atingă trunchiul copacului, crengile sau alte obstacole de care s-ar putea ciocni în timpul lucrului.

Tăiați cu viteză mare de rotire.

Nu ridicați fierăstrăul și să nu tăiați cu el deasupra umărului.

Respectați recomandările producătorului privind întreținerea și ascuțirea lanțului.

Să folosiți numai bara de ghidaj și lanțul recomandat de producător.

## **PATRATI INSTRUCIUNILE DE PROTECTIE SI SECURITATE !!!**

### **DESCRIERE (A)**

Pentru antrenarea ferăstrăului se folosește un motor cu ardere internă.

Ferăstrăul este dotat cu mai multe instalații de protecție pentru protejarea personalului de operare. Ferăstrăul este deasemenea dotată cu sistem împotriva vibrațiilor, fapt pentru care vibrațiile nu se transmit către mâner.

1. Bară de ghidaj
2. Lanțul ferăstrăului
3. Șurubul de reglare al lanțului
4. Glugă
5. Mâner/apărător al frânei lanțului
6. Mânerul din față
7. Mâner de pornire
8. Bujie
9. Capacul filtrului de aer
10. Buton de deconectare
11. Întrerupător de siguranță
12. Șapca rezervorului de ulei
13. Acoperitorul pornitorului
14. Șapca rezervorului de combustibil
15. Mâner/laț din spate
16. Șoc
17. Filtru de aer
18. Matrix acoperi partea / bar
19. Maneta de accelerare
20. Pompa primară
21. Apărătoarea țevii de echipament
22. Vârful limitatorului
23. Acoperitorul barei de ghidaj
24. Vas de amestecare
25. Cheie
26. Șurubelniță
27. Cheie
28. Pila

### **Componente de siguranță**

Numerotarea descrierii de mai sus corespunde cu

numerele măsurilor de protecție pentru a simplifica căutarea acestor măsuri de protecție.

2 - Lanțul de ferăstrău de mic recul ajută la diminuarea semnificativă a posibilității repulsului și la micșorarea tărierii sale, în principal datorită mărimii deosebite a dinților și a apărătorilor.

5 – Apărătoarea/mânerul frâniei de lanț apără mâna stângă a mănutorului ferăstrăului în cazul în care, în timpul lucrului mâna i-ar aluneca de pe mâner.

Frâna de lanț este o componentă de siguranță care în caz de recul trebuie să diminueze pericolul de accidentare prin oprirea rapidă a lanțului a at în mișcare. Ea e pusă în funcțiune de mânerul frâniei de lanț.

10 – Butonul de deconectare – dacă e pus în funcțiune - oprește imediat motorul. Butonul de deconectare trebuie să fie în poziția ON pentru a porni sau reporni motorul.

11 – Blocarea manetei de accelerare folosește la prevenirea mării întâmplătoare a turațiilor motorului. Maneta de accelerare (19) poate fi acționată numai dacă blocarea manetei de accelerare este apăsată.

22 - Tamponul-dorn trebuie folosit în interesul siguranței personale și al ușurării tăierii. Tamponul mărește stabilitatea, dacă efectuați tăieri verticale.

## Pictograme

Pictograme a ate pe ambalajul produsului:

- a) Volum cilindric
- b) Putere maximă
- c) Viteza la putere maxima
- d) Conținutul rezervorului de combustibil
- e) Conținutul rezervorului de ulei
- f) Viteza de tăiere
- g) Lungimea barei

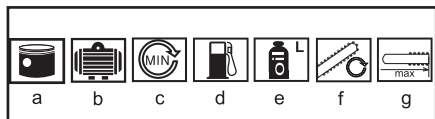

## UTILIZARE ȘI FUNCȚIONARE

Familia de aparate ASIST este accesibilă doar pentru lucrări de uz casnic, la nivel de hobby.

Producătorul și importatorul nu propun utilizarea aparatelor nici în condiții extreme, nici sub sarcină extremă.

Orice alte condiții se stabilesc de comun acord de către producător și beneficiar.

### INSTRUCȚIUNI DE ASAMBLARE

! AVERTISMENT

Înainte de a pune motoferăstrăul cu lanț în funcțiune,

asigurați-vă că se a ă într-o stare adecvată de funcționare. Dacă aveți îndoieli, nu porniți mașina! Acordați o atenție deosebită următoarelor puncte:

- Funcționalitatea frâniei lanțului
- Montarea corectă a barei de ghidare
- Tensiunea corectă a lanțului ferăstrăului
- Funcționarea ușoară a tuturor comutatoarelor
- Montarea adecvată a ștecherului bobinei de aprindere. Dacă ștecherul nu este montat bine, pot apărea scântei și foc cauzate de amestecul combustibil-aer.
- Asigurați-vă de curățenia mânerului, pentru ca munca cu motoferăstrăul să se realizeze în siguranță.
- Umplerea rezervorului de combustibil cu un amestec de combustibil adecvat.
- Umplerea bazinului de ulei cu ulei de lubrifiere pentru lubrifierea lanțului.

Atenție! În timpul activității de întreținere sau de ajustare, opriți întotdeauna motorul! La montare purtați întotdeauna mănuși de protecție pentru a vă proteja mâinile împotriva tăierii!

### Instalare barei de ghidare

! ATENȚIE: Purtați mereu mănuși de protecție în timp ce lucrați cu lanțul sau efectuați operațiuni de reglare la el..

### Slăbiți piulițele apărătorii laterale.

După slăbirea piulițelor apărătorii laterale, trebuie să fie înlăturată siguranța de transport, pentru a garanta montarea precisă a barei.

Apoi, scoateți din ambalaj lanțul și bara.

Fixați bara prin gaura longitudinală în cele două cuie de ghidaj.

Introduceți lanțul în roata circulară a lanțului (în timpul manipulării cu lanțul ferăstrăului, purtați mănuși de siguranță pentru a evita rănierea). Asigurați-vă că lanțul este fixat exact pe roată.

Verificați direcția de rotație.

Puneți cu atenție lanțul ferăstrăului pe bară.

Acum, puteți pune din nou acoperitoarea.

Asigurați-vă că maneta frâniei lanțului este situată înainte de montarea acoperitorii în poziția frontală (banda de frânare destinată).



Acoperitoarea nu poate fi montată în poziție inversă sau tensionată. După montarea capacului, piulițele de fixare a barei lanțului se vor strânge numai cu mâna, ca lanțul să mai poată fi întins.

Apoi, lanțul va fi întins cu ajutorul șurubului de



strângere (în sensul acelor de ceasornic), astfel ca lanțul să fie condus pe șina barei lanțului, și totuși să poate fi mutat în mod liber înainte și înapoi.

Apoi, se vor strânge tare cele două piulițe de fixare.

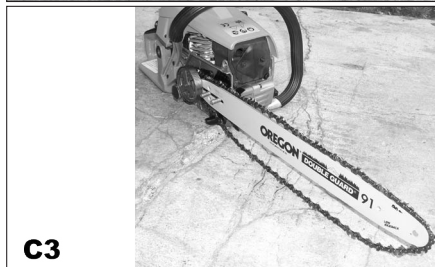

Tensiunea corespunzătoare a lanțului de ferăstrău este foarte importantă, și trebuie să o verificați înainte de a porni aparatul, precum și cu ocazia efectuării diferitelor operațiuni de tăiere. Orice interval de timp folosit pentru reglările necesare ale lanțului de ferăstrău, va îmbunătăți eficacitatea tăierii și va prelungi durabilitatea lanțului.

! Dacă lanțul este prea tensionat sau prea slăbit, roata de lanț, bara de ghidaj, lanțul și rulmenții axului principal se vor uza mai rapid.

Țineți vârful barei de ghidaj în sus, și învârtiți șurubul de reglare în direcția acelor ceasornicului, ca să măriți tensiunea lanțului. Dacă învârtiți șurubul în direcție contrară acelor ceasornicului, tensiunea lanțului va scădea. Verificați dacă lanțul are o poziție sigură pe porțiunea totală a barei de ghidaj.

După ce ați efectuat operațiunile de reglare, și în timp ce țineți ferăstrăul în sus, strângeți piulițele cu siguranță. Tensiunea lanțului este corespunzătoare atunci când are o poziție corespunzătoare în jurul

barei de ghidaj și poate fi tras cu mâna.

Dacă lanțul poate fi învârtit cu greutate în jurul barei de ghidaj sau se agață. Atunci tensiunea lui este prea mare. Acest fapt necesită modificări mai mici conform celor ce urmează:

Slăbiți cele două piulițe ale șuruburilor de strângere de pe bara de ghidaj în așa fel, ca să le puteți învârti cu mâna.. Micșorați tensiunea lanțului prin învârtirea șurubului în sensul contrar al acelor ceasornicului. Mișcați lanțul pe bara de ghidaj înainte și înapoi. Continuați reglare până când lanțul se învârteste liber, dar se angrenează corespunzător. Tensiunea poate fi mărită prin învârtirea șurubului în sensul acelor ceasornicului.

Dacă tensiunea lanțului este corespunzătoare, țineți vârful barei de ghidaj în sus, și strângeți cele două piulițe.

! ATENȚIE: Lanțul nou se întinde, astfel trebuie reglat deja după 5 tăieri. În cazul unui lanț nou acest fapt este normal, însă în viitor densitatea lucrărilor de reglare va scădea.

! ATENȚIE: Dacă lanțul este prea încordat sau prea slăbit, roata de lanț, bara de ghidaj, lanțul și rulmenții axului principal se vor uza mai repede. Studiați informațiile din figura 4. privind tensiunea corectă în stare rece (A), în stare caldă (B), precum și atunci dacă aveți nevoie de informații privind reglarea lanțului (C).

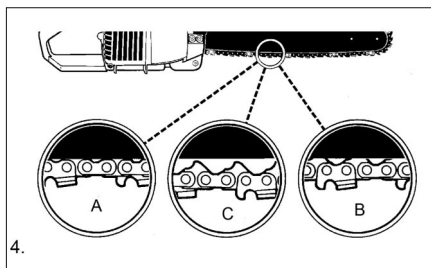

### Verificarea mecanică a frânei de lanț

Ferăstrăul Dvs. Cu lanț a fost prevăzută cu o frână de lanț care reduce pericolul de accidente în cazul unui recul. Frâna se declanșează, dacă se va efectua o presiune pe mânerul de ridicare a frânei, de ex. dacă în caz de recul, mâna lucrătorului va lovi mânerul de ridicare. Dacă frâna va intra în funcțiune, lanțul se va opri automat.

! ATENȚIE: Scopul frânei de lanț este să reducă pericolul de accidente în cazul unui recul; deși mărirea protecției nu poate fi mărită întrucât, dacă ferăstrăul este folosit incorect. Verificați mereu frâna de lanț înainte de a începe lucrul cu ferăstrăul, și efectuați această verificare câteodată și în timpul lucrului.

Frâna de lanț este liberă (lanțul se poate mișca), dacă mânerul de ridicare a frânei este împins în spate și

este fixată.

Frâna de lanț s-a declanșat (lanțul nu se mișcă), dacă mânerul de ridicare a frânei arată înspre față. În această poziție, nu puteți mișca lanțul.

! Mânerul de ridicare a frânei trebuie să fie mobil în ambele direcții. Nu folosiți ferăstrăul, dacă nu prezintă rezistența mare, sau mânerul nu poate fi mișcat în altă direcție. Duceți-l imediat într-un atelier de specialitate.

### **Material combustibil și lubrifiant**

Se toarnă în orificiile corespunzătoare uleiul pentru lubrifierea lanțului și combustibilul pentru motoarele în doi timpi.

Fiți atenți să nu vărsați nimic (pericol de incendiu). Raportul de amestec pentru combustibil este de 25:1. Îndepărtați-vă cel puțin 3 metri de la locul de alimentare. Nu porniți mașina în spații închise sau slab ventilate.

Folosiți benzină normală fără plumb, ( cifra octanică a benzinei cel puțin de 90) în interesul rezultatului mai bun amestecați-l cu ulei pentru motor în doi timpi, într-o proporție de 25:1. amestecați benzina cu uleiul de motor într-un vas potrivit acestui scop. Se poate de asemenea folosi ulei CASTROL Super TT sau CASTROL 2 T – eventual alte uleiuri de calitate folosite la motoarele în 2 timpi.

Scuturați ușor vasul ca să fiți sigur de faptul că componentele s-au amestecat în mod corespunzător. Pentru deteriorările provenite din lipsa de lubrifiant, producătorul nu își asumă răspunderea și condițiile de garanție nu sunt valabile.

! ATENȚIE: Nu folosiți niciodată benzină de origine necunoscută. Acest fapt ar putea duce la deteriorări la motor, pentru care condițiile de garanție nu sunt valabile. Nu folosiți niciodată un amestec care a fost depozitat pe un timp mai îndelungat de 60 de zile.

ATENȚIE : Uleiul folosit trebuie să fie de tip premium, pentru motor în doi timpi, cu răcire cu aer, în amestec de o proporție de 25:1. Nu folosiți uleiuri a căror proporție de amestec recomandat este de 100: 1. Întrucât deteriorările motorului pot fi reducibile din ungerea greșită, producătorul nu-și asumă răspunderea și veți pierde garanția.

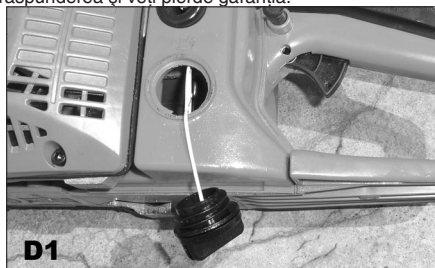

### **Material combustibil recomandat**

Câteva tipuri obișnuite de benzină sunt amestecate cu derivate de oxigen, de exemplu alcool sau eter care fixează elementele ale aerului curat. Motorul

aparaturii Dvs. tip Asist a fost dezvoltat în așa fel ca să funcționeze cu orice fel de benzină potrivită pentru funcționarea motoarelor.



### **Ungerea lanțului și a barei de ghidaj**

Umpleți și rezervorul de ulei totodată cu alimentarea rezervorului de benzină. Pentru aceasta vă recomandăm uleiul pentru roata de lanț, bară de ghidaj și lanț care conține materiale de adaos pentru a micșora frecțiunea și uzura, precum pentru prevenirea formării unghiului de înclinare atât pe lanț, cât și pe bara de ghidaj.

## **FUNȚIUNE ȘI FUNCȚIONARE**

### **Verificarea motorului înainte de punerea în funcțiune**

! ATENȚIE: Nu porniți niciodată ferăstrăul fără ca bara de ghidaj și lanțul să fie așezat corespunzător la loc.

Umpleți rezervorul de combustibil cu amestecul de benzină-ulei corespunzător .

Umpleți rezervorul de ulei cu uleiul corespunzător pentru bara de ghidaj și lanț .

Verificați dacă frâna de lanț este liberă , înainte de a porni motorul .

Pornire la rece:

Apăsăți întrerupătorul de siguranță și trageți maneta de accelerație în sus.

Apăsând întrerupătorul de siguranță și maneta de accelerație, trageți șocul complet.

Apăsăți de 3-5 ori pompa primară. Comutați Pornit / Oprit pe Regim de lucru (I).

Apoi, puneți motoferăstrăul pe pământ și introduceți piciorul în spațiul destinat pentru brațe. Cu o mână prindeți mânerul auxiliar.

Cu cealaltă mână trageți de 3-4 ori sfoara de pornire.

În același timp fiți atenți la mișcarea lanțului.

Acum, motorul ar trebui să pornească.

Accelerați puțin, ca butonul de șoc să sară în poziția de "jumătate".

Acum, trageți din nou de 2-3 ori sfoara de pornire. Mașina ar trebui să ruleze la viteză maximă și să rămână în funcțiune.

Accelerați din nou, șocul va ajunge în poziția inițială.

În cazul în care motoferăstrăul nu pornește, repetați pașii anteriori.

În cazul în care motoferăstrăul nu pornește, încercați

din nou să-l porniți, dar fără a utiliza șocul (prea multe încercări de pornire cu utilizarea șocului duc la înfundarea carburatorului).

#### ATENȚIE:

Lanțul în mișcare poate provoca accidente grave! Atenție! **NU FOLOSIȚI NICIODATĂ** motoferăstrăul fără ulei pentru lubrifierea lanțului!



#### **Oprirea motorului**

Terminați apăsarea comutatorului, și lăsați ca motorul să atingă viteza în gol.

Ca să opriți motorul, trageți comutatorul STOP în jos.

Întrucât doriți să opriți rapid motorul, declanșați frâna de lanț și apăsați în jos comutatorul STOP.

#### **Verificare frânei de lanț**

Verificați periodic frâna de lanț, ca să vă asigurați de funcționarea corespunzătoare a ei.

Verificați frâna de lanț după începerea lucrării de tăiere și în timpul unei lucrări de tăiere mai intensive, urmând următoarele operațiuni de întreținere.

Așezați ferăstrăul pe o suprafață netedă și curată.

Porniți motorul.

Apucați mânerul din spate cu mâna dreaptă.

Apucați mânerul din față cu mâna stângă (nu mânerul frânei de lanț).

Presătați țeava la o treime a mărării originale, și puneți imediat în funcțiune mânerul frânei de lanț.

! **ATENȚIE:** Puneți în funcțiune frâna de lanț încet și liber. Aveți grijă ca lanțul să nu intre în contact cu nimic; nu lăsați ca ferăstrăul să se încline în față.

- Lanțul trebuie să se oprească brusc. Dacă s-a oprit, încetați imediat apăsarea comutatorului țevii.

! **ATENȚIE:** Dacă lanțul nu se oprește, opriți motorul,

și duceți ferăstrăul într-un atelier de specialitate pentru efectuarea reparației.

Dacă frâna de lanț funcționează corespunzător, opriți motorul și așezați frâna de motor în poziția originală, liberă.

#### **Ungerea lanțului de ferăstrău/a barei de ghidaj**

Glisiera și lanțul ferăstrăului nu au voie să rămână fără ulei niciodată.

Ungerea corespunzătoare a lanțului de ferăstrău este extrem de importantă, deoarece ea va micșora frecțiunea dintre lanț și bara de ghidaj.

Nu lăsați niciodată să se golească rezervorul de ulei pentru lanț și bara de ghidaj. Întrucât ferăstrăul funcționează cu prea puțin ulei, se poate micșora eficacitatea tăierii, se poate scurta durabilitatea lanțului, se poate toci lanțul, precum și poate produce supraîncălzirea barei de ghidaj, iar prin aceasta uzura acesteia. Cantitatea mică de ulei este însoțită de fum, precum și de schimbarea la culoare a barei de ghidaj.

Lanțul de ferăstrău se întinde în timpul folosirii, mai ales dacă el este nou. Astfel trebuie reglat și tensionat mereu. Lanțul nou trebuie reglat deja după cinci minute de funcționare.

Lubrifierea lanțului cu ulei

Nu efectuați **NICIODATĂ** lubrifierea lanțului cu ulei atunci, când motorul este pornit!

Pe partea de jos a motoferăstrăului se află șurubul de reglare pentru lubrifierea lanțului.

Cu ajutorul unei șurubelnițe plate poate fi ajustată lubrifierea, printr-o rotire atentă.

**ATENȚIE:** Lubrifierea a fost ajustată de către producător.

**Întoarceți de reglare numai cu prudență extremă! Max. 1 / 4 de viteză!**



#### **Verificarea lubrifierea lanțului**

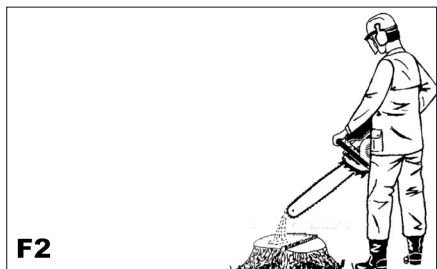

## Funcționarea – tehnici de tăiere

### Defrișare

Prin defrișare înțelegem tăierea copacilor. Copaci având o înălțime de 15-18 cm sunt tăiați în general cu o sigură tăietură. Pentru tăierea copacilor cu o înălțime mai mare sunt necesare încrestături (incizii). Încrestăturile determină și direcția de cădere a copacilor.

### Tăierea unui copac (Fig. 9)

! ATENȚIUNE!: Proiectați și curățați un itinerar de refugiu înainte de începerea operațiunilor de tăiere. Itinerarul de refugiu se poate determina în modalitatea arătată în figura 8.

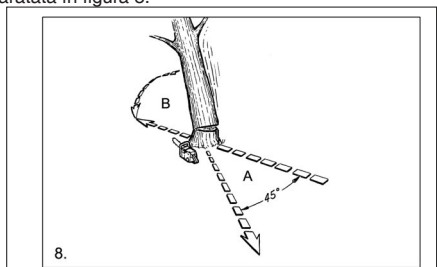

! ATENȚIUNE!: Stormy nerește pri silnom vetre alebo premenlivom vetre. Nu tăiați pomii, dacă prin aceasta rezultă riscuri de prejudicii la rețeaua de înaltă tensiune sau la alte bunuri. Câci după tăiere copacul se poate rostogoli sau aluneca în jos.

Direcția de cădere (B) e determinată de încrestătură. Înainte de a efectua orice fel de tăiere, determinați locul unde se alege cea mai mare, respectiv poziția naturală a copacului pentru a putea determina linia de cădere a copacului.

! ATENȚIUNE!: Niciodată să nu tăiați un copac, dacă suferă de vânt puternic sau în rafale ori există vreun alt pericol. Contactați un specialist în arbori. Nu tăiați copacul, dacă există pericolul avarierii unor cabluri. Înainte de tăiere anunțați serviciile publice.

Defrișarea normală constă din două operații principale de tăiere: încrestătura (incizia) (C) și tăierea (D). Începeți cu încrestătura din susul copacului (C) pe acea parte care se alege direcția de cădere (E).

Convingeți-vă că tăierea dinspre vale nu e prea joasă pe trunchiul copacului.

Încrestătura (C) trebuie să fie suficient de adâncă, pentru a genera un asemenea punct (F) a cărui adâncime și tărie să fie suficientă. Încrestătura trebuie să fie suficient de largă pentru a putea dirija direcția de cădere a copacului.

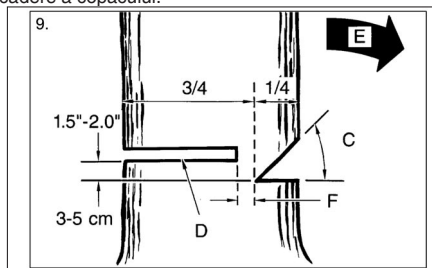

! ATENȚIUNE!: Niciodată să nu treceți în fața unui atare copac, în care a fost făcută o încrestătură. Faceți tăierea de doborâre (D) pe partea opusă, la aproximativ 3-5 cm de tășul încrestăturii (C).

Niciodată să nu tăiați complet trunchiul copacului. Totdeauna lăsați loc pentru încă o tăietură. Ciotal rămas va dirija copacul. În cazul în care tăiați integral trunchiul, pierdeți controlul asupra căderii copacului.

Introduceți în tăietură o pană ori un ridicător, înainte ca copacul să devină instabil, ori să înceapă să cadă. Aceasta va preîntâmpina ca șina conductoare să se înțepenească în tăietură, în cazul în care ați evaluat greșit direcția de cădere.

Convingeți-vă că în zona de lucru n-au intrat persoane străine.

! ATENȚIUNE!: Înainte de a efectua ultima tăiere, verificați să nu fie oameni sau animale, eventual obiecte pe direcția de cădere a copacului.

### Tăierea copacului

Folosiți pene din lemn sau plastic (A), pentru a preîntâmpina înțepenirea în tăietură a barei de ghidaj sau a lanțului (B). În același timp penele controlează și căderea (Fig. 10A).

În cazul în care diametrul copacului e mai mare decât șina conductoare, efectuați două tăieturi, așa cum se vede și în figura de mai jos (Fig. 10B).

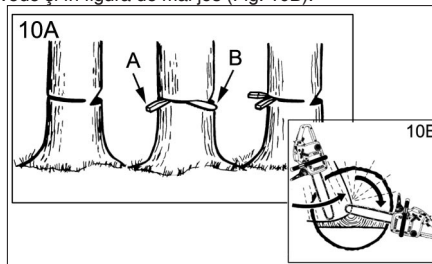

! ATENȚIUNE!: În măsura în care ultimele tăieturi ajung

aproape de ciot, copacul începe să cadă într-o parte. Când copacul începe să cadă, scoateți ferăstrăul din tăietură, opriți motorul, puneți jos ferăstrăul și părăsiți zona de lucru pe itinerarul de refugiu.

### Elagarea (tăierea crăcilor) (Fig. 11)

Prin elagare îndepărtăm crăcile de pe copacul doborât. Nu îndepărtați crengi de susținere (A) până ce nu ați curățat trunchiul pe toată lungimea sa. Tăierea crăcilor să o începeți la baza trunchiului pentru a evita înțepenirea lanțului ferăstrăului.

**! ATENȚIE:** Nu tăiați niciodată crengi în timp ce stați pe trunchiul copacului.

### Tăiere în bucăți

Prin tăiere în bucăți înțelegem tăierea trunchiului de copac. Asigurați-vă de faptul că trunchiul copacului este stabil, și întrucât lucrați pe un teren derapant, trunchiul copacului este poziționat spre munte. Întrucât este posibil, sprijiniți trunchiul copacului în așa fel ca partea de tăiat să nu fie culcat la pământ. Întrucât ați proptit corespunzător trunchiul de copac la ambele capete ale lui, și aveți de efectuat o tăietură la mijlocul trunchiului, efectuați înșpe jos o încreștătură, iar după aceea tăiați și partea de jos. Acest fapt va evita ca lanțul de ferăstrău sau bara de ghidaj să se înțepenească în tăietură. Aveți grijă ca lanțul să nu se înțepenească în pământ cu ocazia tăierii în bucăți a trunchiului de copac, deoarece acest fapt poate duce la tocirea tășului lanțului. Întrucât lucrați pe o pantă, așezați-vă mereu pe partea de sus a pantei.

Dacă ați sprijinit trunchiul copacului în lungimea totală a lui: începeți tăierea în bucăți de la vârful acestuia, dar evitați atingerea pământului cu ferăstrăul (Fig. 12A.).

Dacă ați sprijinit trunchiul copacului doar într-o parte: începeți tăierea mai întâi pe partea din jos a trunchiului copacului, tăind o treime a diametrului lui, astfel evitând producerea de surcele. În continuare, efectuați tăierea din sus, ca să atingeți creștătura efectuată în partea de jos, evitând astfel prinderea lanțului în tăietură (Fig. 12B.).

Dacă ați sprijinit trunchiul copacului în ambele părți: începeți tăierea mai întâi pe partea din sus a trunchiului copacului, tăind o treime a diametrului lui, astfel evitând producerea de surcele. În continuare, efectuați tăierea din jos, ca să atingeți creștătura efectuată în partea de jos, evitând astfel prinderea lanțului în tăietură (Fig. 12C.).

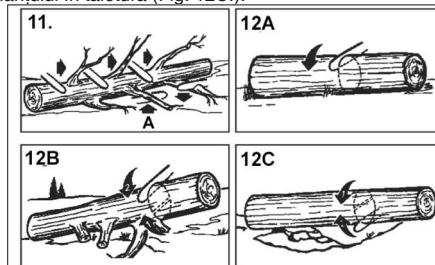

**NOTĂ:** Cea mai bună metodă pentru a ține o bucată de lemn în timpul lucrării de tăiere, este folosirea unei capre de tăiat lemne. Dacă acest lucru nu este posibil, atunci ridicați trunchiul copacului, și sprijiniți-l cu crengi și cu butucuri.

### Tăiere în bucăți pe capră de tăiat lemne

În interesul siguranței personale, precum și a tăierii ușoare, țineți cont de de poziția corectă a corpului (Fig. 13.).

A. Apăcați ferăstrăul cu fermitate cu ambele mâini, și timpul operațiunii de tăiere, țineți ferăstrăul aproape de partea dreaptă a corpului Dvs.

B. Țineți-vă brațul stâng drept în așa mșsură cât este posibil.

C. Mențineți-vă greutatea uniform pe ambele picioare.

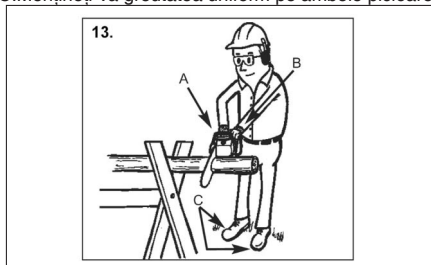

### CURĂȚIRE ȘI ÎNȚEȚINERE

Reparațiile și înțreținerea care nu sunt incluse în acest capitol, la fel ca și reparațiile capitale ale ferăstrăului, pot fi efectuate numai de către un servis de specialitate.

### Înțreținere de prevenire

O verificare corespunzătoare pentru înțreținerea de prevenire poate mări durabilitatea ferăstrăului și îmbunătăți randamentul acestuia. Lista de mai jos de verificare pentru înțreținere vă poate ajuta în efectuarea lucrărilor de verificare. Curățirea, reglarea ferăstrăului, precum și înlocuirea unor piese ale lui trebuie efectuate într-un interval de timp mai scurt decât cele precizate în tabela de mai jos. Desigur, aceste operațiuni nu fi efectuate în condiții corespunzătoare.

Listă de verificare pentru înțreținere		Cu ocazia fiecărei funcțion.	Număr ore de funcționare	
DENUMIRE	Operațiune	•	10	20
Șuruburi/Piulițe/Bolțuri	Verificare/Strângere		•	
Filtru de aer	Curățire sau schimbare			•
Filtru combustibil/ulei	Schimbare		•	



Bujie	Curățire/ Reglare/ Schimbare		•	
Extinctor scântei	Verificare		•	
Țeavă de benzină	Verificare	•		
	Schimbați-le în modul corespunzător			
	Verificați-le	•		
Părțile frânei de lanț	Schimbați-le în modul corespunzător			

### Filterul de aer

**! ATENȚIE:** Nu folosiți niciodată ferăstrăul fără filtrul de aer. Fără aceasta, motorul ferăstrăului se va umple cu praf și mizerie, ceea ce va cauza deteriorări. Țineți filtrul de aer mereu curat!

Verificați regulat filtrul de aer. Curățați-l regulat, în caz de nevoie, schimbați-l.

Îndepărtați protectorul superior (A) după slăbirea șuruburilor de strângere. Protectorul se va ridica automat.

Scoateți filtrul de aer (B) din orificiul de ventilație (C). Curățați filtrul de aer. Spălați filtrul cu apă caldă, curată cu săpun. Clătiți-l cu apă rece și curată. Uscați-l complet. Vă recomandăm să aveți la îndemână un filtru de rezervă.

Puneți la loc filtrul de aer. Așezați la loc capacul motorului/filtrului de aer. Verificați, dacă ați așezat capacul la loc corespunzător. Strângeți șuruburile de fixare cu siguranță.



**! ATENȚIE:** Nu efectuați niciodată lucrări de întreținere, dacă motorul este încă încălzit, ca să preveniți arsurile la mâini sau degete.

### Bujia

În interesul funcționării mai eficiente a ferăstrăului, țineți bujia curată și controlați mereu deschiderea acesteia.

Apăsăți în jos comutatorul STOP.

Deconectați fișa de bujie, trăgându-l și învârtindu-l în același timp.

Îndepărtați bujia cu o cheie specială. **NU FOLOȘIȚI ALTĂ SCULĂ PENTRU ACEASTĂ OPERAȚIUNE.**

Introduceți o nouă bujie, reglând deschiderea ei la 0,6 mm.

### Reglarea carburatorului

Carburatorul a fost reglat încă din fabricație în

interesul funcționării cele mai eficiente. Întrucât aveți nevoie de noi relări în viitor, duce aparatul într-un atelier de specialitate.

### Depozitarea ferăstrăului cu lanț

Întrucât doriți să depozitați ferăstrăul pe o perioadă mai lungă de 30 de zile, trebuie să luați măsuri pentru depozitare. În caz dacă nu veți urmări exact instrucțiunile, combustibilul rămas în carburator se va putea evapora, lăsând în urmă rămășițe de tip cauciuc. Aceasta va putea îngreuna punerea din nou în funcțiune a ferăstrăului, precum și va produce cheltuieli imense de reparație.

**! ATENȚIE:** Nu depozitați niciodată ferăstrăul pe un timp mai îndelungat de 30 de zile fără de a efectua următoarele operațiuni.

Îndepărtați încet capacul rezervorului de combustibil, ținând cont de presiunea aată în rezervor. Lăsați să scurgă benzina din rezervor.

Porniți motorul, și lăsați-l să funcționeze până când nu se mai aude nici un strop de benzină în carburator.

Lăsați motorul să se răcească (cca. 5 minute).

Îndepărtați bujia cu o cheie potrivită.

Turnați în camera de explozie o linguriță de ulei potrivit motoarelor în doi timp. Trageți ușor de mai multe ori de cablul de pornire, ca să ungeți părțile interioare cu ulei. Schimbați bujia.

Păstrați ferăstrăul la un loc uscat, departe de orice sursă de încălzire, de ex. sobă, încălzitor cu gaz, uscător cu caz, etc.

### Punerea în funcțiune a ferăstrăului după depozitare

Îndepărtați bujia.

Trageți brusc de cablul de pornire ca să curățați uleiul din spațiul de ardere.

Curățați și reglați rostul de pe bujie sau înlocuiți bujia veche cu una nouă cu un rost corespunzător.

Pregătiți ferăstrăul pentru operațiunea de tăiere.

Umpleți rezervorul de combustibil cu amestecul benzină/ulei. Vezi în capitolul Material combustibil și ungere.

### Întreținerea barei de ghidaj

Este de dorit ungerea regulată a barei de ghidaj (acea bară care susține și conduce lanțul de ferăstrău). Întreținerea corespunzătoare a barei de ghidaj, conform celor descrise mai jos, este importantă pentru ca ferăstrăul cu lanț să funcționeze corespunzător.

**! ATENȚIE:** Roata de lanț a ferăstrăului nou este uns din fabricație. Dacă scade randamentul ferăstrăului din cauza roții de lanț a barei de ghidaj, producătorul nu își asumă răspunderea pentru defecțiunile produse din această cauză.

Vă recomandăm ungerea roții de lanț după 10 ore de folosire sau odată pe săptămână, depinde care condiție se împlinște mai repede. Curățați mereu corespunzător roata de lanț înainte de a o unge.

Vă recomandăm folosirea unui pistol de ungere



(opțional) pentru ungerea roții de lanț a barei de ghidaj. Pistolul de ungere este prevăzut cu un mic vârf de ac care este necesar pentru ungerea eficientă a roții de lanț a barei de ghidaj.

**! ATENȚIE:** Purtați mănuși de protecție, dacă lucrați cu lanțul sau cu bara de ghidaj.

Așezați comutatorul STOP în jos.

Nu este necesar să îndepărtați lanțul de ferăstrău, întrucât doriți să ungeți roata de lanț a bării de ghidaj. Curățați roata de lanț a bării de ghidaj.

Folosind pistolul de ungere (anexat opțional), așezați vârful acului în gaura de ungere și umpleți-l cu lubrifiant până când materialul de ungere va ieși deja și pe partea cealaltă a lanțului.

Învârțiți lanțul cu mâna. Repetați ungerea până când veți unge toată roata de lanț.

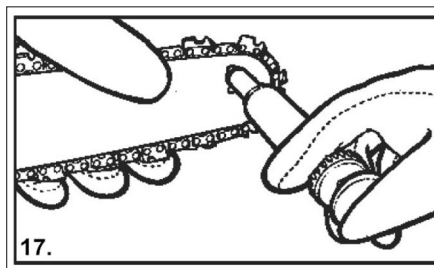

Ungerea necorespunzătoare a bării de ghidaj, precum și folosirea ferăstrăului cu un lanț a cărui tensiune este prea mare, va duce la uzura rapidă a bării de ghidaj. Ca să micșorați uzura bării de ghidaj, vă recomandăm următoarele operațiuni de întreținere.

**! ATENȚIE:** Purtați mereu mănuși de protecție, dacă efectuați lucrări de întreținere. Nu efectuați nici o lucrare pe aparat, dacă acela se a încă în stare încălzită.

Bara de ghidaj trebuie întoarsă după un număr de opt operațiuni ca ea să se uzeze uniform. Păstrați adâncitura bării de ghidaj și găurile de ungere mereu în stare curată, cu ajutorul curățitorului de bară, anexat la aparat opțional. Verificați regulat uzura bării de ghidaj, și dacă este necesar, corectați neuniformitățile bării cu o pilă plată.

**! ATENȚIE:** Nu montați niciodată un lanț nou pe a bară de ghidaj uzată sau pe un inel de reglare automată.

Gaură de ungere – Găurile de ungere de pe bara de ghidaj trebuie să fie curățate regulat, ca să se asigure astfel ungerea corespunzătoare a lanțului și a bării de ghidaj în timpul funcționării a ferăstrăului. Starea găurilor de ungere poate fi verificată ușor. Întrucât găurile sunt curate, după pornirea ferăstrăului uleiul se va stropi automat. Ferăstrăul Dvs. a fost prevăzut un sistem de uleiere automat.

## Întreținerea lanțului

Tensiunea lanțului – Verificați regulat tensiunea lanțului, și reglați-l ori de câte ori este nevoie ca să țină lanțul pe bara de ghidaj, însă lanțul trebuie să fie destul de slab, ca să poate fi învărtit cu mâna.

## Ungerea lanțului

**! ATENȚIE:** Nu îndepărtați din lanț niciodată mai mult de trei dinți. Acest fapt poate deteriora roata de lanț.

Asigurați-vă mereu de faptul că sistemul automat de uleiere funcționează perfect. Aveți grijă ca în rezervor să fie mereu ulei pentru lanț, bară de ghidaj și roată de lanț.

În timpul funcționii ferăstrăului, este foarte importantă ungerea corespunzătoare a lanțului și a bării de ghidaj, ca să micșoreze fricțiunea dintre lanț și bara de ghidaj.

Aveți grijă ca ungerea lanțului și a bării de ghidaj să fie continuă. Întrucât ferăstrăul funcționează doar cu puțin ulei, se pot ivi greutăți cu ocazia lucrărilor de tăiere, se știrbește lanțul, se micșorează durabilitatea lanțului, ori se va produce supraîncălzirea bării de ghidaj. Întrucât cantitatea de ulei din rezervor este mică, ea va fi însoțită de producere de fum sau colorarea bării de ghidaj.

## Ascuțirea lanțului

Ascuțirea lanțului necesită o serie de unelte speciale, ca să asigurăm unghiul și adâncimea corespunzătoare a tăișului. Operatorului fără experiență recomandăm să solicite ascuțirea lanțului de un atelier de specialitate.

În timpul operațiunii de ascuțire vă recomandăm să purtați mănuși de protecție și folosiți o pilă rotundă de 3/16" (4.8 mm).

Efectuați operațiunea de ascuțire mereu cu mișcări de direcție externă. După ascuțire, fiecare dinte al lanțului trebuie să fie de aceeași adâncime și lungime.

DEFECȚIUNE SĂG	C A U Z A POSIBILĂ	REPARARE
Ferăstrăul nu pornește, sau nu funcționează chiar dacă pornește.	Pornire greșită.	Urmăriți prescripțiile Manualului de Folosire.
	Amestec de carburant greșit, reglări incorecte.	Vă recomandăm reglarea carburatorului într-un atelier de specialitate.
	Bujia este murdară.	Curățați bujia sau orificiul, ori înlocuiți bujia.
	Filtrul de carburant astupat.	Înlocuiți filtrul.
Ferăstrăul funcționează, însă are o putere redusă.	Reglare incorectă a șocului.	Așezați-l în poziția FUNCȚIONARE.
	S-a astupat extingtorul de scântei.	Înlocuiți extingtorul de scântei.
	Filtrul de aer e murdar.	Îndepărtați filtrul, curățați-l și așezați-l la loc.
	Amestec de carburant greșit, reglări incorecte.	Vă recomandăm reglarea carburatorului într-un atelier de specialitate.

Motorul așteaptă.	Amestec de carburant greșit, reglări incorecte.	Vă recomandăm reglarea carburatorului de un specialist.
Nu are putere.	Orificiul bujiei nu este corespunzător.	Curățați bujia sau orificiul, ori înlocuiți bujia.
Motorul funcționează cu pauze.	Amestec de carburant greșit, reglări incorecte.	Vă recomandăm reglarea carburatorului într-un atelier de specialitate.
Scoate fum prea mult.	Amestecul combustibilului folosit nu este corespunzător.	Folosiiți amestec corespunzător (în proporție de 25:1)

## DATE TEHNICE

Volum cilindric	45 cm <sup>3</sup>
Puterea maximă	1,8 kW
Lungimea de tăiere	45 cm
Pasul dințării	8,255 mm
Distanță dintre dinți	1,27 mm
Viteza în gol	3 000 min <sup>-1</sup>
Viteza încărcării maxime	10 000 min <sup>-1</sup>
Volumul rezervorului de combustibil	0,55 l
Volumul rezervorului de ule	0,26 l
Amortizor	DA
Coroana dințat a roții lanțului	7 dinți
Frâna de lanț	DA
Comutator ax	DA
Sistem uleiare automat	DA
Greutate netă	5,3 kg
Combustibil	Benzină cifra octanică a benzine cel puțin de 90 amestecat cu ulei în raport de 25:1
Tempul principal de frânare a vitezei de accelerare	0,12 s
Necesitate combustibil	570g/kw.h

Gradul de presiune acustică măsurat după norma EN ISO 11681:  
 LpA (presiunea acustică) 99,1 dB (A) KpA=3  
 LWA (puterea acustică) 108,1 dB (A) KwA=3  
 Luați măsuri pentru protecție împotriva zgomotului. Utilizați protecția auzului, întotdeauna când presiunea acustică depășește nivelul de 80 dB (A)  
 Valoarea efectivă măsurată a accelerării conform normei EN ISO 11681:  
 Pe mânerul din față 8,94 m/s<sup>2</sup> K=1,5

! AVERTISMENT: Valoarea emisiilor de vibrații în timpul utilizării actuale a uneltelor manuale electrice poate diferi de valoarea declarată, în funcție de modul în care sunt utilizate instrumentele și în funcție de următoarele condiții:  
 Modul de utilizare al uneltelor electrice și tipul materialului tăiat sau găurit. Starea și modul de întreținere. Exactitatea alegerii accesoriilor folosite și asigurarea ascuțimii și a unei stări bune. Stabilitatea prinderii mânerelor, utilizarea de echipamente antivibrații. Folosirea adecvată a uneltelor electrice

pentru scopul pentru care au fost proiectate și respectarea procedurii de lucru în conformitate cu instrucțiunile producătorului.

Atunci când acest instrument nu este utilizat corespunzător, poate provoca sindromul vibrației mână-braț.

! AVERTISMENT: Pentru clarificare, este necesar să se ia în considerare nivelul de acționare a vibrațiilor în condițiile specifice de utilizare în toate componentele ciclului de funcționare, de exemplu perioada în care uneltele manuale sunt oprite (în afara perioadei de funcționare) și atunci când rulează în gol, deci nu exercită o acțiune. Acest lucru poate reduce în mod semnificativ nivelul de expunere pe tot parcursul ciclului de lucru. Minimizați riscul în uenței vibrațiilor, utilizați dălți ascuțite, burghie și cuțite.

Păstrați uneltele în conformitate cu aceste instrucțiuni și asigurați lubrifierea lor (dacă este necesar). În caz de folosire regulată a uneltelor, investiți în echipamente antivibrații.

Nu utilizați instrumentele la temperaturi sub 10 ° C. Programați-vă lucrul astfel încât munca cu uneltele manuale electrice producătoare de vibrații să fie repartizată pe mai multe zile.

Modificări rezervate!

## OCROTIREA MEDIULUI ÎNCONJURĂTOR PRELUCRAREA DEȘEURILOR



Utilajele electrice, anexele și ambalajele ar trebui să fie returnate pentru o revalorificare care să nu dăuneze mediului înconjurător.

**Nu aruncați aparatura electrică la deșeurile casnice!**

Conform directivei europene WEEE (2002/96/ES) cu privire la instalațiile electrice și electronice vechi și aproximarea acestora în legislațiile naționale, predați instrumentele electrice nefolosibile la magazin cu ocazia cumpărării unor aparate asemănătoare sau la centrele de colectare accesibile destinate colectării și lichidării aparatelor electrice. Aparatura electrică astfel predată va fi adunată, demontată și trimisă spre o revalorificare, astfel încât să nu afecteze mediul înconjurător.

## GARANTIE

Condițiile de garanție se a a în documentul alăturat.

Data fabricației

Data fabricației se poate citi din codul de fabricație situat pe eticheta produsului. Formatul codului de fabricație este AAAA-CCCC-DD-HHHHH unde CCCC este anul și DD este luna fabricației.

## ES DECLARAȚIE DE CONFORMITATE

*Noi, importatorul din UE*

**WETRA-XT, ČR s.r.o.**

Náchodská 1623

193 00 Praha 9, Czech Republic

IČO: 25632833

**declarăm că produsul**

**Tip:** AB9P45-45  
**Denumirea:** FERĂSTRĂU CU LANT CU MOTOR CU BENZINĂ  
**Parametrii tehnici:**  
Volum cilindric 45 cm<sup>3</sup>  
Puterea maximă 1,8 kW  
Lungimea de tăiere 45 cm

**Respectă toate dispozițiile următoarelor regulamente ale Uniunii Europene:**

EC Machinery Directive (MD)	2006/42/EC (98/37/EC)
EC Low Voltage Directive (LVD)	2006/95/EC
EC Electromagnetic Compatibility Directive (EMC)	2004/108/EC
Noise directive (ND)	2005/88/EC (2000/14/EC)

**Testarea produsului și examinarea ES a tipului au fost realizate de către firma autorizată:**

Intertek Deutschland GmbH, Max Eyth Str. 14, 70771 Leinfelden-Echterdingen, DEUTSCHLAND

**Caracteristicile și specificațiile tehnice ale produsului corespund următoarelor norme UE:**

EN ISO 11681-1  
EN ISO 3744,  
A emisiilor de zgomot Lwa 112 dB (A)

**CertIFICATELE ȘI REZULTATELE TESTELOR SUNT ÎNREGISTRATE ÎN URMĂTOARELE CERTIFICATE ȘI RAPORTE ALE TESTELOR:**

Certificat număr: 09SHW3183-02	Raport test număr: SH09080062-001
-----------------------------------	--------------------------------------

**Persoana responsabilă de completarea documentației tehnice:**

Alexandr Herda, general manager  
WETRA-XT, ČR s.r.o.  
Náchodská 1623  
193 00 Praha 9, Czech Republic

**Data:** 2010-08-22

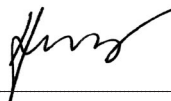

**Alexandr Herda, general manager**



Praha, 2010-08-22

## ZÁRUČNÍ LIST - CZ

### Záruční podmínky

1. Na uvedený výrobek zn. ASIST poskytuje spol. Wetra - XT, ČR s.r.o. **24 měsíců** záruku od data prodeje.
2. Tato záruka zahrnuje bezplatnou opravu nebo výměnu vadných - poškozených částí.
3. Vzhledem k tomu, že nářadí ASIST je určeno pouze pro domácí – hobby použití, výrobce ani dovozce nedoporučují používat toto nářadí v extrémních podmínkách a pro podnikatelskou činnost.
4. Záruka nemůže být uplatněna na škody a závady zaviněné neodborným zacházením, přetížením, použitím nesprávného příslušenství, mechanickým poškozením, zásahem nepovolané osoby a přirozeným opotřebením. Záruka se také nevztahuje na poškození z důvodu jiného použití výrobku, než na jaký je určen.
5. Dovozece ani prodejce neodpovídají za škody způsobené neodborným zacházením a obsluhou s tímto výrobkem.
6. V případě uplatnění reklamace doporučujeme předložit doklad, kterým zákazník prokáže zakoupení výrobku, kde bývá vyznačeno: datum prodeje, typové označení výrobku, sériové číslo, razítko prodejny a podpis prodávajícího.  
Z důvodu rychlejšího vyřízení reklamace a snadnější identifikaci výrobku doporučujeme nechat si vyplnit záruční list, který je součástí průvodní dokumentace.
7. Doporučujeme nářadí zasílat do záruční opravy s vloženým dokladem o zakoupení výrobku (eventuálně kopii). Z výše uvedených důvodů doporučujeme přiložit vyplněný záruční list. Výrobek zasílejte v pevném obalu (doporučujeme původní obal uzpůsobený přímo na výrobek), zabráníte tím případnému poškození při transportu.
8. Reklamaci uplatněte u prodejců, kde jste výrobek nebo nářadí koupili.
9. Záruční doba se prodlužuje o dobu, po kterou je výrobek nebo nářadí v záruční opravě.
10. Pokud bude servisním technikem při kontrole reklamovaného výrobku zjištěno, že závada byla způsobena nesprávným použitím výrobku a reklamace bude tudíž zamítnuta, bude oprava provedena na náklady majitele výrobku, a to pouze v případě pokud o ni požádá.

Výrobek:

Typ:

Výr. číslo /série/:

Razítko a podpis:

Záznamy opravy:

1.

2.

Datum:

***Doporučujeme při uplatnění reklamace předložit doklad o zakoupení výrobku nebo případně záruční list.***

Vyrobena pro **Wetra group** v PRC.

Sběrné místo pozáručního servisu:

**WETRA-XT, ČR s.r.o. ,  
Náchodská 1623. (dovozce)  
Praha 9, Horní Počernice**

## ZÁRUČNÍ LIST - SK

### Záručné podmienky

1. Na uvedený výrobok zn. ASIST poskytuje spol. Wetra - XT, SR s.r.o. **24 mesiacov** záruku od dátumu predaja.
2. Táto záruka zahŕňa bezplatnú opravu alebo výmenu chybných - poškodených častí.
3. Vzhľadom k tomu, že náradie ASIST je určené výhradne pre domáce – hobby použitie, výrobca ani dovozca nedoporučujú používať toto náradie v extrémnych podmienkach a pre podnikateľskú činnosť.
4. Záruka sa nevzťahuje na škody a závady zavinené neodborným zaobchádzaním, preťažením, použitím nesprávneho príslušenstva, mechanickým poškodením, zásahom nepovolanej osoby a prirodzeným opotrebením. Záruka sa taktiež nevzťahuje na poškodenia z dôvodu iného použitia výrobku, než na aký je určený.
5. Dovozca ani predajca nezodpovedajú za škody spôsobené neodborných zaobchádzaním a obsluhou s týmto výrobkom.
6. V prípade uplatňovania reklamácie je nutné predložiť doklad o zakúpení výrobku, kde musí byť vyznačený dátum predaja, typové označenie výrobku, číslo série, razítko predajne a podpis predávajúceho. Z dôvodu čo najskoršieho vybavenia reklamácie a jednoduchšej identifikácie výrobku doporučujeme nechať si vyplniť záručný list, ktorý je súčasťou sprievodnej dokumentácie.
7. Náradie zasielajte do záručnej opravy s vloženým dokladom o zakúpení výrobku (prípadne kópiu dokladu). Výrobok zasielajte v pevnom obale, (doporučujeme pôvodný obal ktorý je prispôbený na veľkosť a tvar výrobku) zabránite tým prípadnému poškodeniu pri preprave.
8. Reklamáciu uplatňujte u predajcu, kde ste výrobok alebo náradie zakúpili.
9. Záručná doba sa predlžuje o dobu, počas ktorej je výrobok alebo náradie v záručnej oprave.
10. Pokiaľ bude servisným technikom pri kontrole reklamovaného výrobku zistené, že závada bola spôsobená nesprávnym použitím výrobku a reklamácia bude tým pádom zamietnutá, bude oprava prevedená na náklady majiteľa výrobku, a to iba v prípade ak o to požiada.

Výrobok:

Typ:

Výr. číslo /séria/:

Razítko a podpis:

Záznamy opravovne:

1.

2.

Dátum:

**Bez predloženia dokladu o zakúpení výrobku, nebude na prípadné reklamácie brany zreteľ !**

Vyrobené pre **Wetra group** v PRC.

Zberné miesto pozáručného servisu, dovozca:

**WETRA – XT, SR s.r.o.,  
Nám. A. Hlinku 36/9 ,  
017 01 Považská Bystrica**

## ZÁRUČNÍ LIST - SK

### Záručné podmienky

1. Na uvedený výrobok zn. ASIST poskytuje spol. Wetra - XT, SR s.r.o. **24 mesiacov** záruku od dátumu predaja.
2. Táto záruka zahŕňa bezplatnú opravu alebo výmenu chybných - poškodených častí.
3. Vzhľadom k tomu, že náradie ASIST je určené výhradne pre domáce – hobby použitie, výrobca ani dovozca nedoporučujú používať toto náradie v extrémnych podmienkach a pre podnikateľskú činnosť.
4. Záruka sa nevzťahuje na škody a závady zavinené neodborným zaobchádzaním, preťažením, použitím nesprávneho príslušenstva, mechanickým poškodením, zásahom nepovolanej osoby a prirodzeným opotrebením. Záruka sa taktiež nevzťahuje na poškodenia z dôvodu iného použitia výrobku, než na aký je určený.
5. Dovozca ani predajca nezodpovedajú za škody spôsobené neodborných zaobchádzaním a obsluhou s týmto výrobkom.
6. V prípade uplatňovania reklamácie je nutné predložiť doklad o zakúpení výrobku, kde musí byť vyznačený dátum predaja, typové označenie výrobku, číslo série, razítko predajne a podpis predávajúceho. Z dôvodu čo najskoršieho vybavenia reklamácie a jednoduchšej identifikácie výrobku doporučujeme nechať si vyplniť záručný list, ktorý je súčasťou sprievodnej dokumentácie.
7. Náradie zasielajte do záručnej opravy s vloženým dokladom o zakúpení výrobku (prípadne kópiu dokladu). Výrobok zasielajte v pevnom obale, (doporučujeme pôvodný obal ktorý je prispôbený na veľkosť a tvar výrobku) zabránite tým prípadnému poškodeniu pri preprave.
8. Reklamáciu uplatňujte u predajcu, kde ste výrobok alebo náradie zakúpili.
9. Záručná doba sa predlžuje o dobu, počas ktorej je výrobok alebo náradie v záručnej oprave.
10. Pokiaľ bude servisným technikom pri kontrole reklamovaného výrobku zistené, že závada bola spôsobená nesprávnym použitím výrobku a reklamácia bude tým pádom zamietnutá, bude oprava prevedená na náklady majiteľa výrobku, a to iba v prípade ak o to požiada.

Výrobok:

Typ:

Výr. číslo /séria/:

Razítko a podpis:

Záznamy opravovne:

1.

2.

Dátum:

**Bez predloženia dokladu o zakúpení výrobku, nebude na prípadné reklamácie brany zreteľ !**

Vyrobené pre **Wetra group** v PRC.

Zberné miesto pozáručného servisu, dovozca:

**WETRA – XT, SR s.r.o.,  
Nám. A. Hlinku 36/9 ,  
017 01 Považská Bystrica**



# CERTIFICAT DE GARANTIE - RO

Produsul:..... Model:.....  
Serie:.....

## TERMEN DE GARANTIE 24 luni

Achitat cu factura nr:..... Data vanzarii:.....  
Vindut prin..... Din data de .....  
Adresa..... Tel.....

In conformitate cu prevederile legale in vigoare, SC.WETRA-XT GRUP SRL, garanteaza ca produsele comercializate corespund documentelor de calitate ale furnizorului extern si standarelor inscrise in buletinele de incercari / certificatele tip existente la sediul firmei.

S-a efectuat proba de functionare a aparatului, s-au predate instructiunile de instalare, utilizare si intretinere – in limba romana, toate accesoriile, s-a prezentat modul de utilizare si s-a predate aparatul in perfecta stare de functionare ; s-a verificat corectitudinea datelor inscrise in certificatul de garantie.

Drepturile consumatorului sunt in conformitate cu legea 449/2003 si O.G. 21/92 modificata si completata de O.G. 58/2000 si nu numai .

Durata medie de utilizare a aparatului este de 3 ani.

## ATENȚIE !

Produsele au fost concepute si fabricate pentru a fi utilizate **EXCLUSIV** in scopuri casnice, nu sunt garantate pentru activitati profesionale ( ateliere specializate, servicii catre populatie, restaurante, etc ).

CUMPARATOR:		Am luat cunostinta de modul correct de utilizare al aparatului si de clauzele de garantie.
ADRESA :		
CALITATE :		Semnatura client :
TELEFON :		

Semnatura si stampila vinzatorului: \_\_\_\_\_  
Importator: SC WETRA-XT Grup s.r.l  
Str. OLTETULUI Nr. 15 , Sector 2, BUCURESTI  
postal code no. 023 818, Romania



Semnatura si stampila importatorului: \_\_\_\_\_

Fabricat în PRC pentru grupul **Wetra**.

## CONDITII DE GARANTIE:

1. In cazul solicitarilor de reparatii in garantie, cumparatorul este obligat sa prezinte **certificatul de garantie** impreuna cu **chitanta / factura originala** de cumparare a aparatului.
2. Perioada de garantie acordata de fabricant pentru aparatele mentionate pe factura / chitanta de functionare este de **24 luni** si decurge dela data cumpararii.
3. Garantia nu se extinde asupra accesoriilor si consumabilelor produselor, precum nici asupra tuturor ansamblurilor casabile ci intra in componenta produselor achizitionate. Deasemeni garantia nu acopera lipsa unui accesoriu sau parti a produsului, lipsa constatata dupa achizitionarea acestuia.
4. Durata termenului de garantie se prelungeste cu timpul scurs de la data la care consumatorul a reclamat defectarea produsului si pina la data repunerii acestuia in stare de functionare.
5. Deteriorari de genul zgirieturilor sau rupturilor elementelor demontabile sau nedemontabile, care nu au fost aduse la cunostinta vinzatorului in momentul achizitionarii, nu intra in garantie.

## PIERDEREA GARANTIEI :

Garantia se pierde la indeplinirea oricareia dintre conditiile de mai jos:

1. Neprezentarea la solicitarea reparatiei a chitantei / facturii originale de cumparare a produsului, insotita de prezentul certificate de garantie avind toate rubricile completate.
2. Nerespectarea de catre cumparator a conditiilor de transport , manipulare, instalare, utilizare si intretinere precizate in prospectele si instructiunile ce insotesc produsul la livrare si de care cumparatorul a luat cunostiinta.
3. Constatarea de catre specialistii firmei a faptului ca defectul reclamat se datoreaza vinei

- cumparatorului.
4. Incredintarea produsului spre a fi reparat altor persoane / firme neautorizate.
  5. Utilizarea produsului in alt regim decit cel casnic, pentru activitati profesionale ca: spalatorii auto, ateliere specializate, firme de prestari servicii catre populatie, etc.
  6. Modificarea/ desigilarea aparatului de catre persoane necalificate / neautorizate.
  7. Constatarea ca, din vina clientului, seria de pe produs este stearsa.

**IMPORTANT !**

**Reparatiile necorespunzatoare efectuate asupra apartului pot afecta securitatea acestuia si pot produce defectiuni iremediabile. Pentru a evita aceste situatii, recomandam efectuarea oricaror reparatii / verificari in exclusivitate la centrele autorizate de catre IMPORTATOR.**

**Adrese SERVICE pentru perioada de garantie si post garantie :**

Localitate	Denumire firma	Adresa	Tel / Fax
Bacau	SC GEFINA SRL	STR.VICTOR BABES NR16 ONESTI	Tel:0234-320749
Bacau	SC MENTOR ELECTRIC SRL	STR. 9 MAI NR. 21	Tel:0234-531938 Fax:0234-546728
Baia Mare	SC ONEDIN SRL	STR.FLORILOR nr. 3/78	Tel:0262-221016 Tel-Fax:0262-224850
Brasov	SC AUSTRIA GENERAL INVEST SRL	Bdul.SATURN 32	Tel/Fax:0268-311360, 326606 Mobil:0722516816
Bucuresti	SC AUSTRIA GENERAL INVEST SRL	Bdul.Dimitrie Pompei nr. 8, cladirea FEPEP – sector 2	Tel/Fax:021-2427636
Buzau	SC ELECTRONICA ELVO SRL	Bdul.Unirii bl.126 ap.1 parter	Tel:0238-712522
Carei	PF PASZTI MIHAI	Str.Mihai Viteazu nr. 13 bl.MV13 ap12	Tel:0261-861018
Cluj Napoca	TELEZIMEX SA	Str.Izlazului nr.18	Tel:0264-425250 Fax:0264-425106
Constanta	SC DIMOS IMPEX SRL	Str.Bucuresti 26A	Tel:0241-690277, 692417 Fax: 0241-548211
Craiova	SC STITECH SRL	Str.Craiovitia Noua bl.15 parter	Tel:0251-414854
Craiova	SC ELECTRONICA SERVICE AV SRL	Str.Bazlac nr. 8	Tel:0251-546562
Galati	SC AMARDI SRL	Str.Traian nr. 64 bl.G parter	Tel:0236-312200 Fax:0236-312648
Iasi	SC SAT SRL	Str.Stefan cel Mare 11-13	Tel:0232-264389 Fax:0232-214621
Onesti	SC GEFINA SRL	Str,Victor Babes nr. 16	Tel:0234-320749
Oradea	SC UMISERV 13 SRL	Str.Pitestiilor nr. 16	Tel:0259-420000
Pitesti	SC BRIDEL SRL	Str.Pictor Nicolae Grigorescu Complex 2 Cocosii	Tel:0248-218218 Fax:0248-215450
Pitesti	SC SERVICE PLUS SRL	Cartier Trivale bl.P1 sc.B parter	Tel:0248-271616
Ploiesti	SC DIADVOX SRL	Str.Jepilor nr. 2	Tel:0244-593251
Sibiu	SC HOBBY ELECTRONICE SRL	Str.9 MAI nr. 35	Tel:0269-241141
Suceava	SC CRISTOFAN SRL	Str.Mihai Viteazu 37	Tel:0744272683
Tg.Mures	SC EURANIS SERVICE SRL	Bdul.1848 nr. 23B	Tel:0265-262509
Tg.Mures	SC ALTISAN SERVICE TEAM SRL	Piata BOLYAI nr. 9 ap. 2	Tel:0265-266445
Timisoara	SC SERVICE SOLUTIONS SRL	Str.Mircea cel Batrin 24	Tel:0256214877

**REPARATIILE EFECTUATE IN PERIOADA DE GARANTIE:**

DATA INTRARII	DATA IESIRII	CONSTATARI	REMEDIERI	LUCRATOR	SEMNATURA CLIENT

CZ- Seznam částí		SK- Zoznam částí	H - Reszek jegyzéke	RO- Lista componentelor
no.	Název	Názov	Elnevezés	Denumire
1	Motor	Motor	Motor	Motor
2	Těsnění	Teszenie	Tömítés	Etașare
3	Příruba	Príruba	Perem	Margine
4	Šroub	Skrutka	Csavar	Șurub
5	Příruba	Príruba	Perem	Margine
6	Držák	Držiak	Tartó	Suport
7	Šroub	Skrutka	Csavar	Șurub
8	Příruba	Príruba	Perem	Margine
9	Těsnění	Teszenie	Tömítés	Etașare
10	Těsnění	Teszenie	Tömítés	Etașare
11	Šroub	Skrutka	Csavar	Șurub
12	Šroub	Skrutka	Csavar	Șurub
13	Matice	Matica	Anyacsavar	Piuliță
14	Tlumič otřesů	Tlmič otrasov	Rengéstopmítő	Amortizor de trepidație
15	Šroub	Skrutka	Csavar	Șurub
16	Těsnění	Teszenie	Tömítés	Etașare
17	Kryt	Kryt	Pajzs	Scut
18	Kryt	Kryt	Pajzs	Scut
19	Kryt	Kryt	Pajzs	Scut
20	Kolík	Kolík	Pálcika	Bețișor
21	Ložisko	Ložisko	Csapágy	Rulment
22	Pojistný kroužek	Poistný krúžok	Biztosító karika	Inel de siguranță
23	Těsnění	Teszenie	Tömítés	Etașare
24	Těsnění	Teszenie	Tömítés	Etașare
25	Kolík	Kolík	Pálcika	Bețișor
26	Blok	Blok	Blokk	Bloc
27	Držák	Držiak	Fogantyú	Mâner
28	Držák	Držiak	Fogantyú	Mâner
29	Těsnění	Teszenie	Tömítés	Etașare
30	Šroub	Skrutka	Csavar	Șurub
31	Blok	Blok	Blokk	Bloc
32	Pružina	Pružina	Rugó	Arc
33	Těsnění	Teszenie	Tömítés	Etașare
34	Píst	Piest	Dugattyú	Piston
35	"O" kroužek	"O" krúžok	Szorító gyűrű	Inel „O”
36	Kolík	Kolík	Pálcika	Bețișor
37	Pojistný kroužek	Poistný krúžok	Biztosító karika	Inel de siguranță
38	Ložisko	Ložisko	Csapágy	Rulment
39	Podložka	Podložka	Alátét	Șaibă
40	Pístní čep	Piestny čap	Dugattyú	Maneton
41	Kolík	Kolík	Pálcika	Bețișor
42	Ozubené kolo	Ozubené koleso	Fogaskerék	Roată dintată
43	Matice	Matica	Anyacsavar	Piuliță
44	Podložka	Podložka	Alátét	Șaibă
45	Přední víčko	Predné veko	Első fedél	Capac frontal
46	Cířka zapalování	Cievka zapaľovania	Gyújtási tekercs	Bobinei de inducție
47	Šroub	Skrutka	Csavar	Șurub
48	Šroub	Skrutka	Csavar	Șurub
49	Svorka připojení	Svorka pripojenia	Csatlakoztatókapocs	Clema legăturii
50	Vypínač	Vypínač	Kapcsoló	Înterupător
51	Vypínač	Vypínač	Kapcsoló	Înterupător
52	Vypínač	Vypínač	Kapcsoló	Înterupător
53	Šroub	Skrutka	Csavar	Șurub
54	Startování	Štartovanie	Kiindulási	Pomire

CZ- Seznam částí		SK- Zoznam částí	H - Reszek jegyzéke	RO- Lista componentelor
no.	Název	Názov	Elnevezés	Denumire
55	Kryt	Kryt	Pajzs	Scut
56	Průchodka	Priehodka	Atvezető	Bucșe
57	Kolo	Koleso	Kerék	Roată
58	Pružina	Pružina	Rugó	Arc
59	Kryt	Kryt	Pajzs	Scut
60	Táhlo	Tahadlo	Rúd	Tijă
61	Rukojeť	Rukoväť	Markolat	Mâner
62	Zátka	Zátka	Dugó	Dop
63	Podložka	Podložka	Alátét	Șaibă
64	Podložka	Podložka	Alátét	Șaibă
65	Šroub	Skrutka	Csavar	Șurub
66	Šroub	Skrutka	Csavar	Șurub
67	Štítek	Štitok	Címke	Placă
68	Rukojeť	Rukoväť	Markolat	Mâner
69	Šroub	Skrutka	Csavar	Șurub
70	Rukojeť	Rukoväť	Markolat	Mâner
71	Západka	Západka	Kilincs	Zăvor
72	Pružina	Pružina	Rugó	Arc
73	Tlačítko vypínače	Tlačidlo vypínača	Kapcsoló	Întrerupător
74	Tlumič	Tlmič	Tompító	Amortizor
75	Vahadlo	Váhadlo	Lengőkar	Balansoar
76	Podpěra	Podpera	Támaszték	Sprijin
77	Spínač	Spínač	Kapcsoló	Comutator
78	Pružina	Pružina	Rugó	Arc
79	Kolík	Kolík	Pálcika	Bețișor
80	Páka	Páka	Emelő	Pârghie
81	Kryt	Kryt	Pajzs	Scut
82	Šroub	Skrutka	Csavar	Șurub
83	Zachycovač řetězu	Zachytávač reťaze	Lánc catcher	Lanțul Catcher
84	Šroub	Skrutka	Csavar	Șurub
85	Tlumič otřesů	Tlmič otrasov	Rengéstompító	Amortizor de trepidație
86	Šroub	Skrutka	Csavar	Șurub
87	Zátka	Zátka	Dugó	Dop
88	Pružina	Pružina	Rugó	Arc
89	"O" kroužek	"O" krúžok	Szorító gyűrű	Inel „O”
90	Tlumič otřesů	Tlmič otrasov	Rengéstompító	Amortizor de trepidație
91	Šroub	Skrutka	Csavar	Șurub
92	Zátka	Zátka	Dugó	Dop
93	Kryt	Kryt	Pajzs	Scut
94	Šroub	Skrutka	Csavar	Șurub
95	Štítek	Štitok	Címke	Placă
96	Kryt	Kryt	Pajzs	Scut
97	Zátka	Zátka	Dugó	Dop
98	Těsnění	Tesnenie	Tömítés	Etanșare
99	Zátka	Zátka	Dugó	Dop
100	Filtr	Filter	Szűrő	Filtru
101	Štítek	Štitok	Címke	Placă
102	Průchodka	Priehodka	Atvezető	Bucșe
103	Průchodka	Priehodka	Atvezető	Bucșe
104	Průchodka	Priehodka	Atvezető	Bucșe
105	Čap	Čap	Csap	Pac
106	Tlumič	Tlmič	Rengéstompító	Amortizor
107	Šroub	Skrutka	Csavar	Șurub
108	Vypínač	Vypínač	Kapcsoló	Întrerupător
109	Tlačítko vypínače	Tlačidlo vypínača	Kapcsoló	Întrerupător

**CZ- Seznam částí      SK- Zoznam častí      H - Reszek jegyzéke      RO- Lista componentelor**

no.	Název	Názov	Elnevezés	Denumire
110	Tyč	Tyč	Léc	Tijă
111	Těsnění	Tesnenie	Tömítés	Etanșare
112	Těsnění	Tesnenie	Tömítés	Etanșare
113	Hadice	Hadica	Tömlő	Furtun
114	Pružina	Pružina	Rugó	Arc
115	Filter	Filter	Szűrő	Filtru
116	Krytka	Krytka	Pajzs	Scut
117	Zátka nádrže	Zátka nádrže	Tartálydugó	Bușonul dop a rezervorului
118	Podložka	Podložka	Alátét	Șaibă
119	Příruba	Příruba	Perem	Flanșă
120	Zátka nádrže	Zátka nádrže	Tartálydugó	Bușonul dop a rezervorului
121	Podložka	Podložka	Alátét	Șaibă
122	Hadice	Hadica	Tömlő	Furtun
123	Filter	Filter	Szűrő	Filtru
124	Výpust	Výpust	Lefolyó	Priză
125	Výpust	Výpust	Lefolyó	Priză
126	Pružina	Pružina	Rugó	Arc
127	Výpust	Výpust	Lefolyó	Priză
128	Čerpadlo	Čerpadlo	Szivattyú	Pompă
129	Ozubené kolo	Ozubené koleso	Fogaskerék	Roată dintată
130	Filter	Filter	Szűrő	Filtru
131	Šroub	Skrutka	Csavar	Șurub
132	Čerpadlo	Čerpadlo	Szivattyú	Pompă
133	Šroub	Skrutka	Csavar	Șurub
134	Podpěra	Podpera	Támaszték	Sprijin
135	Podložka	Podložka	Alátét	Șaibă
136	Lamela	Lamela	Lamella	Laminare
137	Pružina	Pružina	Rugó	Arc
138	Ložisko	Ložisko	Csapágy	Rulment
139	Spojka	Spojka	Osszekötő	Ambreiaj
140	Kolo	Koleso	Kerék	Roată
141	Opěrná deska	Oporná doska	Támasztó lap	Placă de reazem
142	Šroub	Skrutka	Csavar	Șurub
143	Držák	Držiak	Tartó	Suport
144	Šroub	Skrutka	Csavar	Șurub
145	Držák	Držiak	Tartó	Suport
146	Matice	Matica	Anyacsavar	Piuliță
147	Kryt	Kryt	Pajzs	Scut
148	Držák	Držiak	Fogantyú	Măner
149	Šroub	Skrutka	Csavar	Șurub
150	Spojovací hřídel	Spojovací hriadeľ	Kötőtengely	Arbore legătură
151	Opěrná deska	Oporná doska	Támasztó lap	Placă de reazem
152	Držák	Držiak	Tartó	Suport
153	Šroub	Skrutka	Csavar	Șurub
154	Řemen	Remeň	Szj	Belt
155	Páka brzdy řetězu/ochrana ruky	Páka brzdy reťaze/ochrana ruky	Láncfék-fogantyú/kézvédő	Măner/apărător al frânei lantului
156	Kolík	Kolík	Pálcika	Betișor
157	"O" kroužek	"O" krúžok	Szorító gyűrű	Inel „O”
158	Pružina	Pružina	Rugó	Arc
159	Kolík	Kolík	Pálcika	Betișor
160	Pouzdro	Púzdro	Tok	Carcasă
161	Těsnění	Tesnenie	Tömítés	Etanșare
162	"O" kroužek	"O" krúžok	Szorító gyűrű	Inel „O”
163	Opěrná deska	Oporná doska	Támasztó lap	Placă de reazem
164	Podložka	Podložka	Alátét	Șaibă

CZ- Seznam částí		SK- Zoznam částí	H - Reszek jegyzéke	RO- Lista componentelor
no.	Název	Názov	Elnevezés	Denumire
165	Kryt	Kryt	Pajzs	Scut
166	Šroub	Skrutka	Csavar	Șurub
167	Opěrná deska	Oporná doska	Támasztó lap	Placă de reazem
168	Opěrná deska	Oporná doska	Támasztó lap	Placă de reazem
169	Brzda	Brzda	Fék	Frână
170	Kolík	Kolík	Pálcika	Bețișor
171	Pružina	Pružina	Rugó	Arc
172	Pružina	Pružina	Rugó	Arc
173	Štítek	Štitok	Címke	Placă
174	Řetězová lišta	Reťazová lišta	Láncszegély	Lisa lanțului
175	Řetěz	Reťaz	lánc	Lanț
176	Ochranný kryt	Ochranný kryt	Védőpajzs	Scut protector
177	Kolo	Koleso	Kerék	Roată
178	Páka	Páka	Emelő	Pârghie
179	Průchodka	Priechodka	Atvezető	Bucșe
180	Šroub	Skrutka	Csavar	Șurub
181	Filtr	Filter	Szűrő	Filtru



CZ - Montážní schéma, SR - Montážna schéma,

H - Szerelési ábra, RO - Desen de montare,

