

Návod k montáži a obsluze

**Bezsluchátkový barevný dveřní videotelefon
MOVETO V-034**

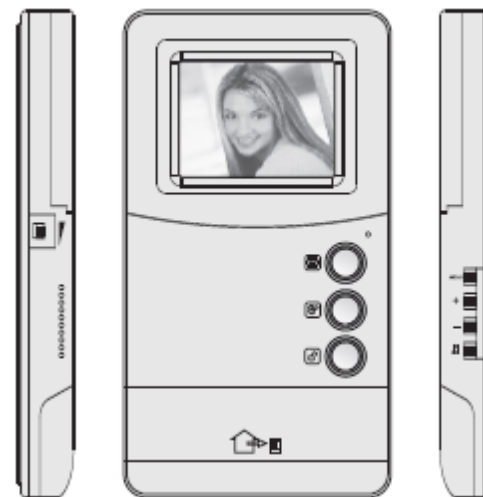

Obsah

Stručný úvod	1
Funkce	1
Úvod k tlačítkům	1
Montáž základní desky	2
Schéma zapojení vnitřního monitoru	3
Nastavení funkcí	3
Obsluha	
Volání zvenčí	4
Vnitřní telefon	4
Odemykání	5
Řešení problémů	5
Specifikace – vnitřní monitor	6
Vnější jednotka	
Konstrukce	6
Instalace.....	7
Specifikace	8
Zjišťování a oprava poruch	9
Záruční list	10

Upozornění



Před použitím si pozorně přečtěte tento návod, naše výrobky namontujte a používejte podle poskytnutých informací a stanoveným způsobem.

- * Chybné zapojení může na zařízení způsobit neopravitelnou vadu, montáž a elektrickou instalaci proveďte pečlivě podle příručky s pokyny.
- * Tento výrobek je technologicky náročný, dbejte na ochranu proti dešti, proti vlhkosti, proti rušení.
- * Neprovádějte odpojení vlastními silami.

Obsah balení

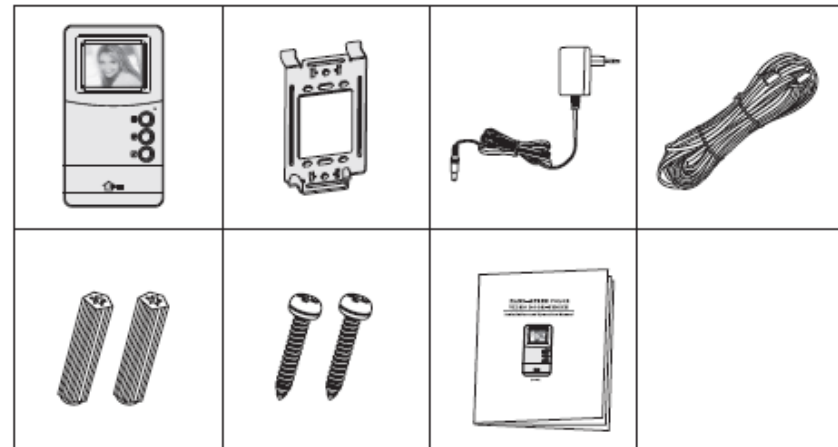

Stručný úvod

Děkujeme Vám za koupi našeho výrobku. Tento výrobek, skládající se z vnitřního monitoru a kamery, plní funkci videovrátného. Instalace je velmi jednoduchá, princip práce intuitivní, což zaručuje stabilní a spolehlivou práci zařízení. Výrobek garantuje bezpečnost, je ošetřen zárukou a poprodejním servisem. Dovolujeme si Vás vybídnout k používání výrobků naší firmy, které Vás jistě uspokojí a přispějí k pohodlí Vašeho života.

Funkce

Zobrazení při hovoru



Úvod k tlačítkům

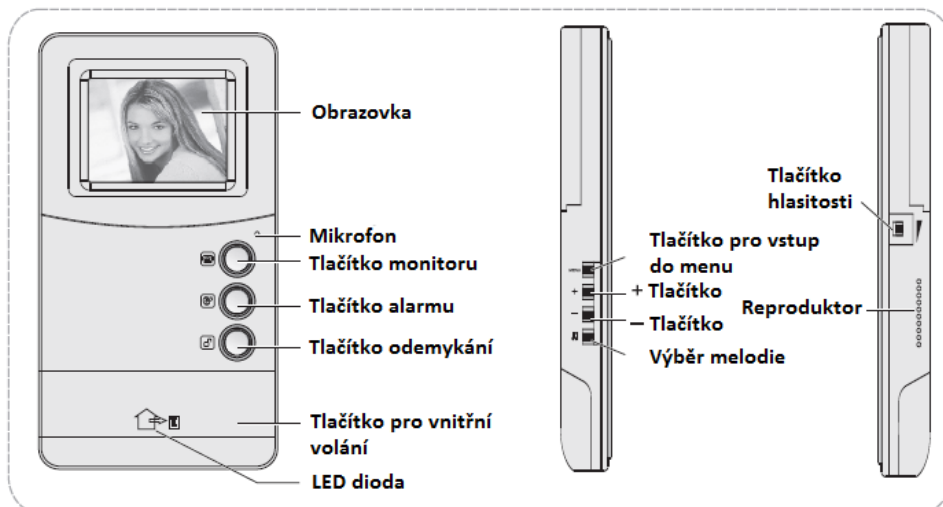

Montáž základní desky

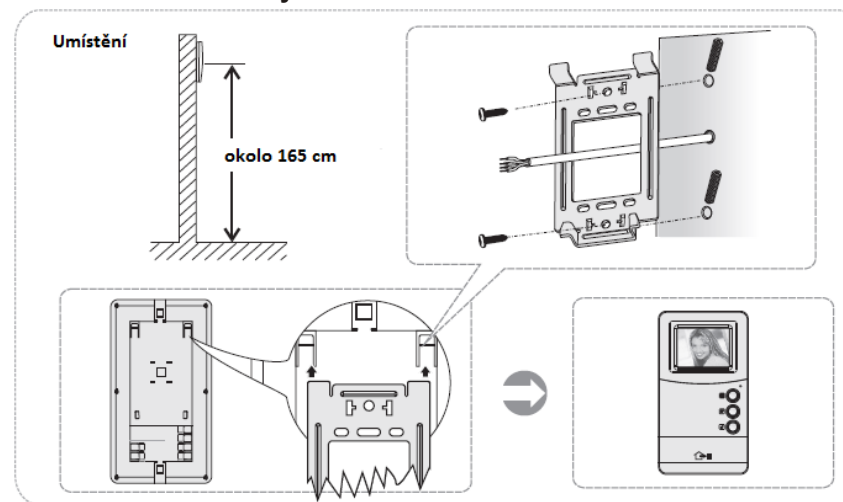

1. Vybete vhodné místo.
2. Připevněte základní desku vnitřního monitoru.
A: Do zdi vyvrtejte otvor, zasuňte do něj pryžový kryt.
B: Zašroubujte šrouby.
3. Zapojte vodiče.
4. Na držák nasadte vnitřní monitor.

Schéma zapojení vnitřního monitoru

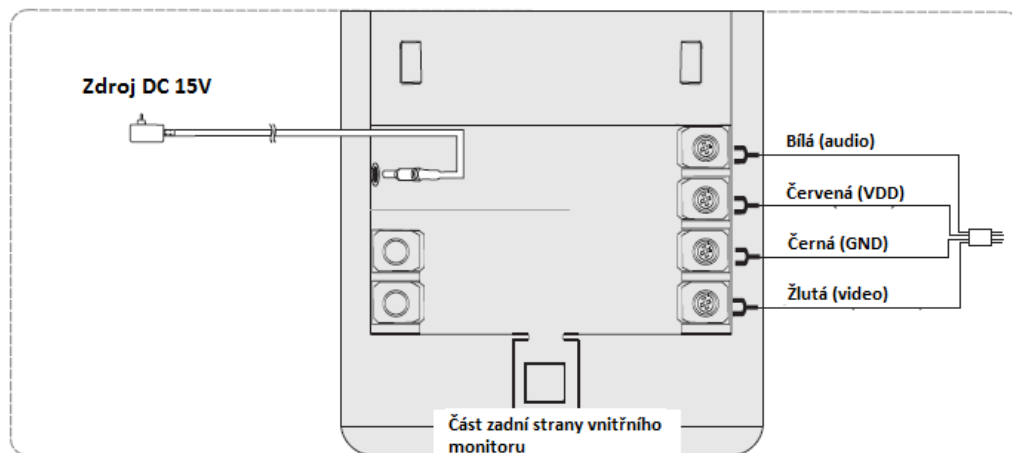

Nastavení funkcí



Pokud s někým komunikujete, nebo pozorujete venkovní okolí, zmáčkněte tlačítko menu, aby jste se dostali to menu videotelefonu.

Dalším zmáčknutím tlačítka menu se posunete na další pozici.
Používejte tlačítka + nebo – pro práci v menu
Když se na obrazovce objeví EXIT, použijte +,- tlačítka pro vyjetí z menu

Nastavení jasu:

Jas je rozdělen do několika stupňů, pomocí tlačítek +,- nastavte optimální jas.

Nastavení kontrastu:

Kontrast je rozdělen do několika stupňů, pomocí tlačítek +,- nastavte optimální kontrast.

Nastavení barevnosti:

Barevnost je rozdělena do několika stupňů, pomocí tlačítek +,- nastavte optimální barevnost.

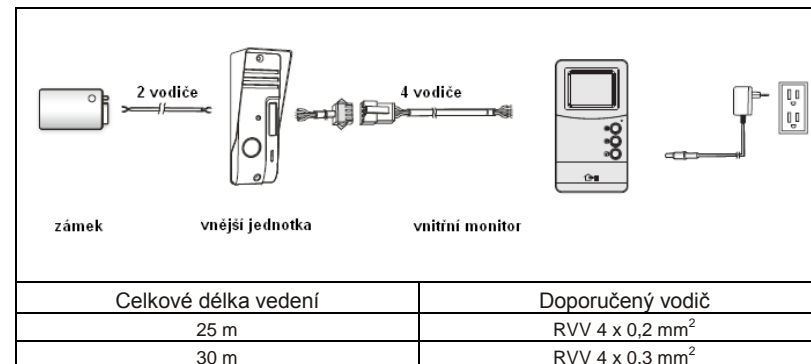

Obsluha

1. Volání zvenčí

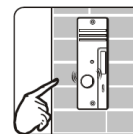

- Jakmile uslyšíte zvonek, podívejte se na obrazovku. Během hovoru se rozhodněte, zda otevřete dveře. Stlače tlačítko Monitor pro sledování obrazu z vnější jednotky
- Když se na volání nezareaguje, venkovní monitor se automaticky vypne. Po montáži je nutno jednou stisknout tlačítko volání, aby vnitřní monitor mohl rozpoznat venkovní kameru.

2. Vnitřní telefon (pohotovostní režim)



Jedním stisknutím tlačítka monitoru se vnitřní telefon zapne. Po druhém stisknutí tlačítka:
Vnitřní telefon se vypne, případně se vypne automaticky po několika vteřinách

3. Odemykání -10°C ~ +60°C



1. Zámek lze odemknout při hovoru nebo v režimu monitoru.
2. Zámek lze otevřít pouze tehdy, když je venkovní kamera aktivní.
3. Zámek musí odpovídat typu venkovní kamery.

Model		PXXX			
Kód		P1	P2	P3	P4
Způsob odemykání	12V Vyp. Zp. Vyp. Odemčeno				
	0V Zap. Vyp. Zamčeno	0 s		4-7 s	
	12V Zap. Vyp. Zamčeno				
	0V Zap. Vyp. Zamčeno	0 s		4-7 s	

Model výrobku
Č. adresy výrobku

Typ otevírání
zámku

Pasivní zámek bez adaptéru, byl napájen venkovní kamerou. Když jsou dveře zavřené, napětí obvodu je 0 V, když se dveře otevírají, zapojí se zdroj energie, napětí je 12 V. Je možno automaticky rozhodnout, zda bude s prodlevou 4-7 s, nebo bez prodlevy.

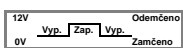

Pasivní zámek bez adaptéru, byl napájen venkovní kamerou. Když jsou dveře zavřené, napětí obvodu je 12 V, když se dveře otevírají, zapojí se zdroj energie, napětí je 0 V. Musí se nastavit, zda bude s prodlevou 4-7 s, nebo bez prodlevy.

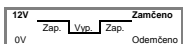

Aktivní zámek s vlastním adaptérem, připojuje zdroj energie. Když jsou dveře zavřené, síťový stykač je rozpojen. Když se dveře otevírají, síťový stykač je sepnutý. Musí se nastavit, zda bude s prodlevou 4-7 s, nebo bez prodlevy.

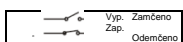

Řešení problémů

1. Není slyšet hlas během hovoru.
A: Přerušení spojení mezi vnitřní a vnější stanicí
B: Úroveň hlasitosti je nastavena na nulu.
2. Neostrý obraz
A: Příliš nízký jas, je třeba zvýšit úroveň jasu.
3. Není možno otevřít dveře
A: Vodič je odpojen anebo došlo ke zkratu

Specifikace (vnitřní monitor)

Velikost obrazovky	3,5 inch (diagonal)
Rozlišení obrazovky	320(H) x 240(V)
Napájení	DC 15 V 1A
Provozní teplota	-10°C ~ +50°C
Vlhkost	85% (Max)
Rozměry	220x120x25 (mm)

Vnější jednotka

Instrukce instalace a obsluhy Konstrukce

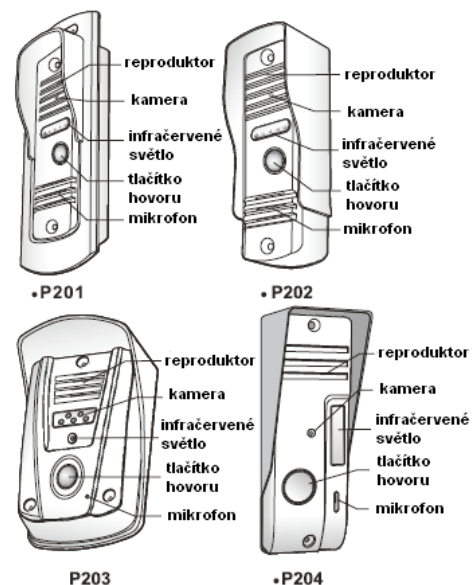

Instalace

- Umístění

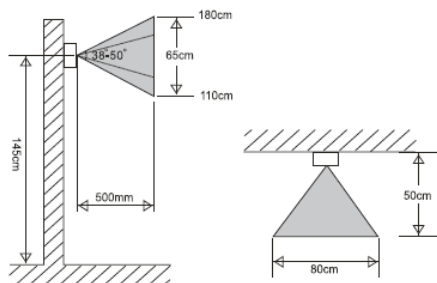

- Instalace P201 (Instalace P202/P203/P204 podobně jako u P201)

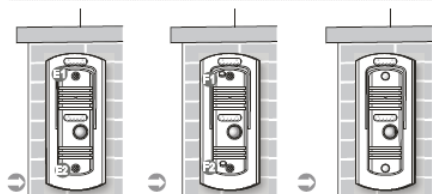
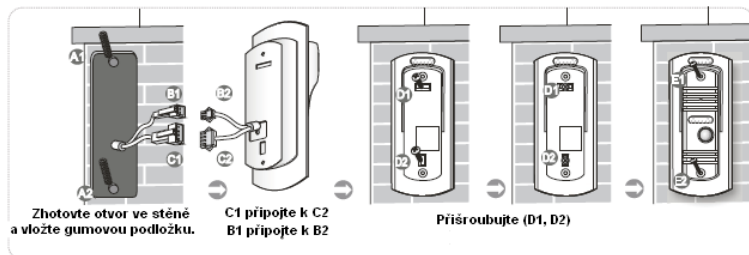

! Pozor!
 Nepoužívejte v ostrém světle.
 Pokud se světelný zdroj nachází
 za zády hostů, je třeba použít
 žárovku pro rozjasnění obrazu.

Specifikace (vnější jednotka)

	P204	P201
Spotřeba proudu	<300mA	<300mA
Zorný úhel	50°	50°
Noční osvětlení	infračervené světlo LED	infračervené světlo LED
Provozní teplota	-20 °C ~+50 °C	-20 °C ~+50 °C
Vnější rozměry	120(L) × 41 (W) × 45(H)mm	160(L) × 68 (W) × 39(H)mm
	P202	P203
Spotřeba proudu	<300mA	<300mA
Zorný úhel	50°	38°
Noční osvětlení	infračervené světlo LED	infračervené světlo LED
Provozní teplota	-20 °C ~+50 °C	-20 °C ~+50 °C
Vnější rozměry	123(L) × 43 (W) × 38(H)mm	122(L) × 73 (W) × 44(H)mm

Zjišťování a oprava poruch

1: Nelze používat

- A. Pokud je napájení v pořádku, zkuste odpojit zdroj a znovu jej zapojit.
- B. Zkontrolujte, zda je správně nainstalováno vedení. Nesprávná instalace může způsobit neopravitelné poškození zařízení, pozorně si přečtěte a prostudujte návod k montáži.
- C. Může být poškozena venkovní nebo vnitřní jednotka, zkuste ji demontovat a odděleně ověřit.

2: Video

- A. Pokud je bez obrazu, je možné, že je poškozena kamera venkovní jednotky nebo obrazovka vnitřní jednotky.
- B. Pokud není jasný obraz, zkuste upravit jas, kontrast a barevnost.
- C. Pokud je obraz rušen, může se jednat o rušení z okolí. Vedení může být nainstalováno nevhodně, možná je pro vedení použit nevhodný materiál. Zkuste použít silnější vedení.

3: Audio

- A. Pokud je příliš slabá hlasitost, může být vedení příliš dlouhé nebo materiál pro vedení příliš slabý.
- B. Pokud je rušen zvuk, je nevhodně nainstalováno vedení, rušení způsobuje okolí, možná jsou kabelové svazky položeny na sebe.

4: Ovládání funkcí

- A. Pokud nelze telefonovat, některé zařízení může mít poruchy, zkuste je demontovat a odděleně vyzkoušet.
- B. Nelze odemknout.
 - a: Zkontrolujte, zda je odemykání venkovní jednotky nastaveno podle Vašeho zámku.
 - b: Příliš dlouhé vedení, materiál pro vedení je příliš slabý, vyměňte jej za silnější.

ZÁRUČNÍ LIST

Výrobek: MOVETO V-034

Sériové číslo

Datum koupě

Příjmení zákazníka

Místo koupě (razítko obchodu a podpis)

DOVOZCE:

M.A.T.A. Czech
Radlická 103
Praha 5

Autorizovaný servis:

PM servis
adresa: Na barikádách 670, PRAHA 9, PSČ: 196 00
Mobil: 777 302 060

