

# **gorenje**

**ROČNI MEŠALNIK  
RUČNA MIJEŠALICA  
RUČNI MIKSER  
РАЧЕН МИКСЕР  
HAND MIXER  
MANUAL MIXER  
RUČNÍ MIXÉR  
RUČNÝ MIXÉR  
KÉZI MIXER  
РУЧНОЙ МИКСЕР  
РУЧНИЙ МІКСЕР  
РЪЧЕН МИКСЕР**



**M 701 W  
M 701 B**

<b>Navodilo za uporabo</b>	<b>SI</b>
<b>Upute za uporabu</b>	<b>BIH HR</b>
<b>Uputstva za upotrebu</b>	<b>BIH SRB MNE</b>
<b>Упатства за употреба</b>	<b>MK</b>
<b>Instructions for use</b>	<b>GB</b>
<b>Instrucțiuni de utilizare</b>	<b>RO</b>
<b>Návod k obsluze</b>	<b>CZ</b>
<b>Návod na obsluhu</b>	<b>SK</b>
<b>Használati útmutató</b>	<b>H</b>
<b>Руководство по експлуатации</b>	<b>RUS</b>
<b>Інструкції з експлуатації</b>	<b>UA</b>
<b>Инструкции за употреба</b>	<b>BG</b>

SL	Navodila za uporabo.....	3
HR	Upute za uporabu .....	5
SRB - MNE	Uputstvo za upotrebu .....	6
MK	Упатства за употреба .....	10
EN	Instruction manual.....	13
RO	Instrucțiuni de utilizare .....	16
CS	Návod k obsluze .....	19
SK	Návod na obsluhu .....	22
HU	Használati útmutató.....	25
RU	Инструкции по эксплуатации.....	28
UK	Інструкції з експлуатації.....	31
BG	Инструкции за употреба.....	34

Ročni mešalnik Gorenje M701W in M701B. Pazljivo preberite ta navodila. Shranite jih za bodočo uporabo.

- A – Gumb za vklop/izklop in za nastavev hitrosti mešanja ter impulzna hitrost
- B – Gumb za sprostitvev priključkov
- C – Pogonska enota
- D – Metlici za mešanje in stepanje
- E – Steklena posoda
- F – Metlici za gnetenje
- G – Stojalo
- H – Gumb za nosilec
- I – Gumb za stojalo
- H – „TURBO“ gumb

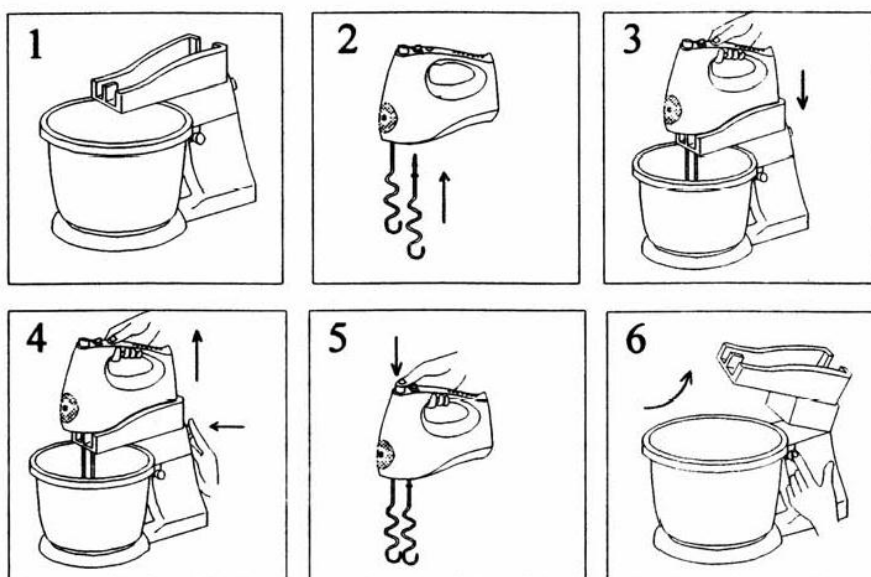
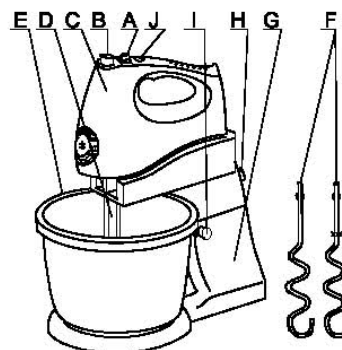

## Namen

Vaš ročni mešalnik Gorenje je narejen za mešanje, gnetenje, mesenje, stepanje in pasiranje. Aparat je namenjen za domačo uporabo v gospodinjstvu!

## Pomembna varnostna navodila

Aparat ustreza priznanim tehničnim pravilom ter veljavnim varnostnim predpisom za električne aparate. Popravila električnih aparatov sme opraviti le strokovnjak. Proizvajalec ne odgovarja za morebitno škodo, povzročeno zaradi ne predpisane uporabe ali napačnega upravljanja. Uporabnik aparata mora obvezno upoštevati naslednja opozorila:

- Pri priključitvi in zagonu obvezno upoštevajte podatke, navedene na napisni tablici. Preverite da napetost in frekvenca ustrezajo aparatu!

- Aparata ne priključujte, če je poškodovana priključna vrvica ali aparat sam.
- Aparat ni namenjen, da bi ga uporabljali otroci in osebe z zmanjšanimi fizičnimi ali psihičnimi sposobnostmi in tudi ne osebe s pomanjkljivimi izkušnjami in znanjem, razen če jih pri uporabi nadzoruje ali jim svetuje oseba, ki je odgovorna za njihovo varnost.
- V primeru okvare aparat izključite iz električnega omrežja.
- Vedno izključite aparat iz električnega omrežja, kadar ga ne uporabljate ali ko končate z delom.
- Priključne vrvice:
  - ne vlecite preko vročih kuhalnih mest ali odprtega ognja
  - ne vlecite preko ostrih robov
  - ne uporabljajte za prenašanje aparata
- Če se poškoduje priključna vrvica, jo lahko zamenjajo le v pooblaščenem servisu.
- Otroci naj aparata nikoli ne uporabljajo, tudi pod nadzorom skrbnikov ne! Z aparatom naj rokuje odrasla oseba, ki si je prej prebrala ta navodila za uporabo.

- Odslužene aparate onesposobite za morebitno nadaljnjo uporabo. Aparat odstranite na za to predpisani način. Za možnosti odstranjevanja odsluženi aparatov in embalaže se pozanimajte na občinski oziroma krajevni upravi.
- Ko se aparat popolnoma ustavi, izvlecite vtič priključne vrvice iz vtičnice in zamenjajte priključek. Med delovanjem aparata ne segajte med priključke in ne dotikajte se jih z nobenim predmetom.
- Priključki se vrtijo še nekaj sekund po izključitvi aparata. Ne dotikajte se jih, da se ne poškodujete.
- Priključkov nikoli ne čistite ne da bi aparat izklopili iz električnega omrežja.
- Aparata nikoli ne uporabljajte na odprtem.
- Poskrbite da imate suhe roke kadar uporabljate aparat.
- Ko aparat deluje, ne približujte vrtečih delov in rezil drugim osebam ali živalim, saj lahko povzročite trajne poškodbe ali celo smrt.
- Aparata ne priklopljajte na zunanje časovno stikalo ali sistem za daljinsko upravljanje, da ne povzročite nevarnosti.
- Raven hrupa: Lc = 72 dB (A)

Ta oprema je označena v skladu z evropsko smernico 2002/96/EG o odpadni električni in elektronski opremi (waste electrical and electronic equipment - WEEE). Smernica opredeljuje zahteve za zbiranje in ravnanje z odpadno električno in elektronsko opremo, ki veljajo v celotni Evropski Uniji.

## Pred uporabo

Preverite da je aparat v dobrem stanju, da ni poškodovan oz. da ni že iztrošen zaradi starosti ali prekomerne uporabe.  
Preverite priključno vrvico, da ni poškodovana.  
Preverite stikala za vklop/izklop aparata.  
Preverite da so vsi deli, ki jih želite pritrditi na aparata originalni deli, ki jih priporoča proizvajalec. NE montirajte neoriginalnih delov na aparat!

## Po uporabi

Aparat vedno izklopite iz električnega omrežja, ko končate z uporabo ali ga odlagate na delovno površino. Shranjujte ga na suhem mestu, izven dosega otrok.

## Uporaba nastavkov

- Metlici za mešanje uporabljajte pri: mešanju, stepanju.
- Metlici za mesenje testa uporabljajte pri mešanju, gnetenju in mesenju testa.

- Nastavek paličnega mešalnika uporabljajte za utekočinjanje hrane in pasiranje.
- Vedno poskrbite da je aparat izklopljen iz električnega omrežja, kadar vstavljate ali izstavljate kateregakoli od nastavkov!

## Montiranje metlic za mešanje in gnetenje

- Aparat izklopite iz električnega omrežja.
- Vstavite steblo metlice v odprtino. Rahlo ga pritisnite, ter obrnite, dokler ne slišite da se je zaskočil na svoje mesto. Opozorilo: pomembno je, da vstavite metlico s parom ušes v desno odprtino (slika 2).
- Ponovite enako za drugo metlico.

## Izvezanje nastavkov

- Izklopite aparat iz električnega omrežja.
- Pritisnite gumb za izvezanje nastavkov.
- Potegnite nastavke iz odprtini.

## Uporaba

1. Posodo postavite na delovno površino in pritisnite stojalo mešalca, da se zatakne (Slika 1).
2. Da bi mešalnik sestavili, vstavite metlici v odprtini (Opozorilo: pomembno je, da vstavite metlico s parom ušes v desno odprtino (slika 2)).
3. Mešalnik postavite na stojalo (slika 3).
4. Ko ste končali z delom, pritisnite gumb za ločitev mešalnika od stojala (slika 4).
5. Po uporabi izklopite mešalnik iz električnega omrežja. Pritisnite gumb za izmet metlic. Izvlecite ju iz mešalnika (slika 5).
6. Ko dvigujete nosilec mešalnika, pritisnite gumb za odstranitev nosilca (slika 6).
7. Če želite najvišjo hitrost, pritisnite »TURBO« gumb ali dodajte v položaj »M« (»A« ali »J«).

HITROST	OPIS
<b>1</b> GNETENJE	To je dobra začetna hitrost za gosto in bolj suho hrano, kot so moka, maslo in pire krompir.
<b>2</b> MEŠANJE	Najboljša hitrost za tekoče sestavine in pripravo solatnih prelivov.
<b>3</b> MIKSANJE	Za pripravo kolačev, piškotov in kruha.
<b>4</b> PENJENJE	Za penjenje masla in sladkorja, stepanje sladic, poobedkov itd.
<b>5</b> STEPANJE	Za stepanje jajc, kuhanih prelivov, pire krompirja, smetane itd.
<b>M</b> PULSE	Največja »TURBO« hitrost.

## Čiščenje in vzdrževanje

### Pred čiščenjem, vedno izvlomite vtič iz omrežne vtičnice!

Mešalnik obrišite z vlažno krpo. Ne potaplajte ga v vodo in ne čistite ga pod tekočo vodo!

Ne uporabljajte grobih čistil.

Priključke mešalnika lahko umijete z krpo in neagresivnimi čistilnimi sredstvi.

Aparat ne zahteva posebnega vzdrževanja.

## OKOLJE

Aparata po preteku življenjske dobe ne zavržite skupaj z običajnimi gospodinjskimi odpadki, temveč ga odložite na uradnem zbirnem mestu za recikliranje. Tako pripomorete k ohranitvi okolja.

## GARANCIJA IN SERVIS

Za informacije ali v primeru težav se obrnite na Gorenjev center za pomoč uporabnikom v vaši državi (telefonsko številko najdete v mednarodnem garancijskem listu). Če v vaši državi takšnega centra ni, se obrnite na lokalnega Gorenjevega prodajalca ali Gorenjev oddelek za male gospodinjske aparate.

**Samo za osebno uporabo!**

**GORENJE VAM ŽELI OBILO  
ZADOVOLJSTVA PRI UPORABI  
VAŠEGA ROČNEGA MEŠALNIKA!  
Pridržujemo si pravico do sprememb!**

## UPUTE ZA UPORABU

HR

Ručna miješalica gorenje M701W i M701B. Pažljivo pročitate ove upute i sačuvajte ih za buduću uporabu.

- A – Prekidač za uključivanje, birač brzina, impulsna brzina
- B – Gumb za otpuštanje priključaka za miješanje i gnječenje.
- C – Pogonska jedinica
- D – Metlice za miješanje
- E – Staklena posuda
- F – Metlici za gnječenje
- G – Stalak
- H – Gumb za odvajanje miksera sa nosača
- I – Gumb za oslobađanje nosača
- H – „TURBO“ gumb

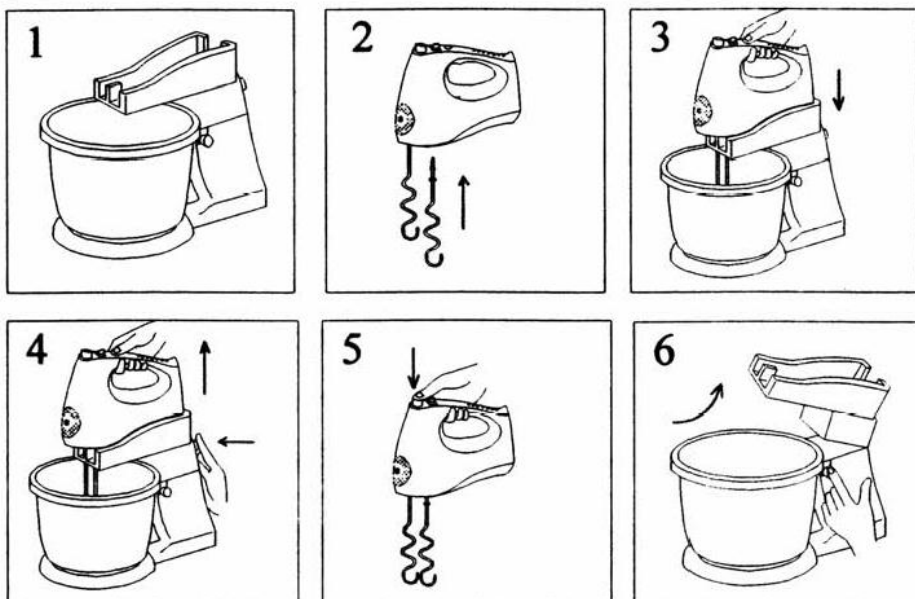
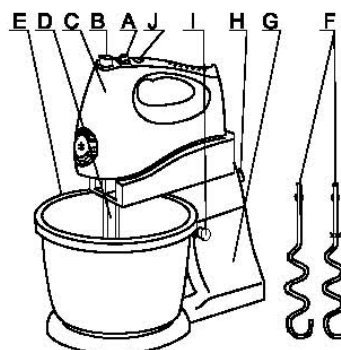

## Namjena

Aparat je namijenjen za domaću uporabu u kućanstvu! Koristi se za miješanje, gnječenje, miješenje, tučenje i pasiranje.

## Važne sigurnosne upote

Aparat udovoljava priznatim tehničkim propisima i važećem sigurnosnom propisu za električne aparate. Popravke električnih aparata smije obavljati samo stručnjak. Proizvođač ne odgovara za moguću štetu uzrokovanu nepropisnom uporabom ili pogrešnim upravljanjem. Korisnik aparata mora obvezno uzeti u obzir sljedeća upozorenja:

- Kod priključivanja i pokretanja obvezno uzmite u obzir podatke navedene na natpisnoj pločici. Provjerite odgovaraju li napon i frekvencija aparatu!
- Aparat nemojte priključivati ako je oštećen priključni kabel ili sam aparat.
- Ovaj aparat nije namijenjen osobama (uključujući djecu) sa smanjenim fizičkim ili mentalnim sposobnostima niti osobama koje nemaju dovoljno iskustva i znanja, osim ako im je osoba odgovorna za njihovu sigurnost dala dopuštenje ili ih uputila u korištenje aparata. Malu djecu potrebno je nadzirati kako se ne bi igrala s aparatom.
- U slučaju kvara, isključite aparat iz električne mreže.
- Uvijek isključite aparat iz električne mreže kada ga ne upotrebljavate ili kada završite s radom.
- Priključni kabel:
  - ne povlačite preko vrućih mjesta za kuhanje ili otvorene vatre,
  - ne povlačite preko oštih rubova,
  - ne upotrebljavajte za prenošenje aparata.
- Ako se priključni kabel ošteti, zamijeniti ga se može samo u ovlaštenom servisu.
- Djeca neka nikada ne koriste aparat, čak ni pod nadzorom odraslih! Aparatom neka rukuje odrasla osoba koja je prethodno pročitala ove upute za uporabu.
- Islužene aparate onesposobite za moguću daljnju uporabu. Aparat uklonite na za to propisani način. Za mogućnosti uklanjanja isluženih aparata obavijesti zatražite od općinske ili područne uprave.
- Priključke zamijenite tek kada izvučete utikač priključnog kabela iz utičnice i kada se aparat potpuno zaustavi. Dok aparat radi, ne dotičite priključke i nemojte ih dirati nikakvim predmetom.
- Priključci se vrte još nekoliko sekundi po isključivanju aparata. Ne dotičite ih kako se ne biste ozlijedili.

- Priključke nikada ne čistite prije nego što aparat isključite iz električne mreže.
- Aparata nikada ne upotrebljavajte na otvorenom.
- Kada upotrebljavate aparat, pripazite da su vam ruke suhe.
- Kada aparat radi, ne približavajte rotirajuće dijelove i oštrice drugim osobama ili životinjama jer možete uzrokovati trajne štete ili čak i smrt.
- Kako biste izbjegli opasne situacije, aparat nikada nemojte spajati na vanjski prekidač kojim upravlja mjerac vremena ili sustav daljinskog upravljanja.
- Razina buke:  $L_c = 72$  dB (A)

## Prije uporabe

- Projerite da je aparat u dobrom stanju, da nije oštećen odnosno da nije već istrošen zbog starosti ili prekomjerne uporabe.
- Provjerite priključni kabel da nije oštećen.
- Provjerite sklopku za uklj./isklj. aparata.
- Provjerite da su svi dijelovi, koje želite pričvrstiti na aparat, originalni dijelovi koje preporuča proizvođač. NE ugrađujte neoriginalne dijelove na aparat!

## Nakon uporabe

Kada završite s njegovom uporabom, aparat uvijek isključite iz električne mreže ili ga odložite na radnu površinu. Spremite ga na suhom mjestu, izvan dosega djece.

## Uporaba nastavka

- Metlici za mešanje uporabljajte pri: mešanju, stepanju.
- Metlice za miješanje rabe se za miješanje i tučenje.
- Metlice za miješenje tijesta rabe se za miješanje, gnječenje i miješenje tijesta.
- Nastavak štapne miješalice rabi se za pretvorbu hrane u tekuću i za pasiranje.
- Uvijek se pobrinite da aparat bude isključen iz električne mreže, kada umećete ili skidate bilo koji od nastavaka!

## Montiranje metlica za miješanje i gnječenje

- Aparat isključite iz električne mreže.
- Umetnite tijelo metlice u otvor. Lagano ga pritisnite i okrenite dok ne čujete da je uskočilo na svoje mjesto. Nadpomena: Umetnite

metlicu/vilicu sa zupčanicom u desni utvor miksera (sl.2)

- Ponovite isto s drugom metlicom.

## Vađenje nastavaka

- Isključite aparat iz električne mreže.
- Pritisnite gumb za vađenje nastavaka.
- Izvucite nastavke iz otvora.

## Uporaba

1. Zdjelu postavite na mjesto i pritisnite nosač miksera dok se ne zaključa (sl.1).
2. Umetnite krajeve metlica ili vilica za tjesto u otvore miksera (Nadpomena: Umetnite metlicu/vilicu sa zupčanicom u desni utvor miksera (sl.2)).
3. Postavite mikser na nosač (sl.3).
4. Kada skidate mikser sa nosača pritisnite gumb za otvaranje miksera sa nosača (sl. 4).
5. Nakon uporabe, prvo isključite mikser iz električne mreže. Pritisnite gumb za oslobađanje metlica i izvucite ih iz miksera (sl.5).
6. Kada odijete nosač miksera, pritisnite gumb za oslobađanje nosača miksera (sl.6).
7. U slučaju da trebate veću brzinu, pritisnite „TURBO“ ili okrenite prekidač u impulsni položaj („A“ ili „J“).

BRZINA	OPIS
1 UMJEŠAVANJE	Ovo je početna brzina obabrana za umješavanje rasute i suhe hrane (brašno, maslac ili pire krompir).
2 STAPANJE	Najbolja brzina za miješanje tekućih sastojaka kod pripreme salatnih preljeva.
3 MIKSANJE	Za miješanje kolača, keksa i kruha.
4 KREMASTO	Za pripremu krema od maslaca i šećera, nepopečениh sklatkiša, deserta, itd.
5 TUČENO	Za pripremu snijega od bjelanjaka, šećernih glazura, tučenog slatkog vrhnja. Pire-krompira, itd.
M PULS	Maksimalna »TURBO« brzina.

## Čišćenje i održavanje

**Prije čišćenja uvijek izvucite utikač iz električne utičnice!**

Miješalicu obrišite vlažnom krpom. Ne potapajte ju u vodu i ne čistite je tekućom vodom!

Ne rabite gruba sredstva za čišćenje.

Priključke miješalice možete oprati krpom i neagresivnim sredstvima za čišćenje.

Aparat ne zahtijeva posebno održavanje.

Aparat ne zahteva posebnog održavanja.

## Okolina

Simbol na proizvodu ili na njegovoj ambalaži označuje, da se s tim proizvodom ne smije postupiti kao s otpadom iz domaćinstva. Umjesto toga treba biti uručen prikladnim sabirnim točkama za recikliranje elektroničkih i električkih aparata. Ispravnim odvoženjem ovog proizvoda spriječit ćete potencijalne negativne posljedice na okoliš i zdravlje ljudi, koje bi inače mogli ugroziti neodgovarajućim rukovanjem otpada ovog proizvoda. Za detaljnije informacije o recikliranju ovog proizvoda molimo Vas da kontaktirate Vaš lokalni gradski ured, uslugu za odvoženje otpada iz domaćinstva ili trgovinu u kojoj ste kupili proizvod.



## Garancija i servis

Za informacije ili u slučaju problema obratite se Centru Gorenja za pomoć korisnicima u vašoj državi (telefonski broj naći ćete u međunarodnom garancijskom listu). Ako u vašoj državi nema takvog centra, obratite se lokalnom trgovcu Gorenja, ili odjelu Gorenja za male kućanske aparate.

Nije za profesionalnu uporabu!

**GORENJE VAM ŽELI OBILJE  
ZADOVOLJSTVA PRI UPORABI VAŠE  
MIJEŠALICE!**

**Pridržavamo pravo promjena!**

Ručni mikser Gorenje M701W i M701B . Pažljivo pročitajte ova uputstva i sačuvajte ih za eventualno kasnije konsultovanje.

- A – Dugme za uključenje/isključenje i za odabir brzine rada i impulsnog rada
- B – Dugme za otpuštanje priključaka za mešanje i gnječenje testa.
- C – Pogonska jedinica
- D – Metlice za mešanje
- E – Staklena posuda
- F – Metlici za gnječenje testa
- G – Postolje
- H – Dugme za odvajanja miksera od postolja
- I – Dugme za oslobađanja nosača
- H – „TURBO“ dugme

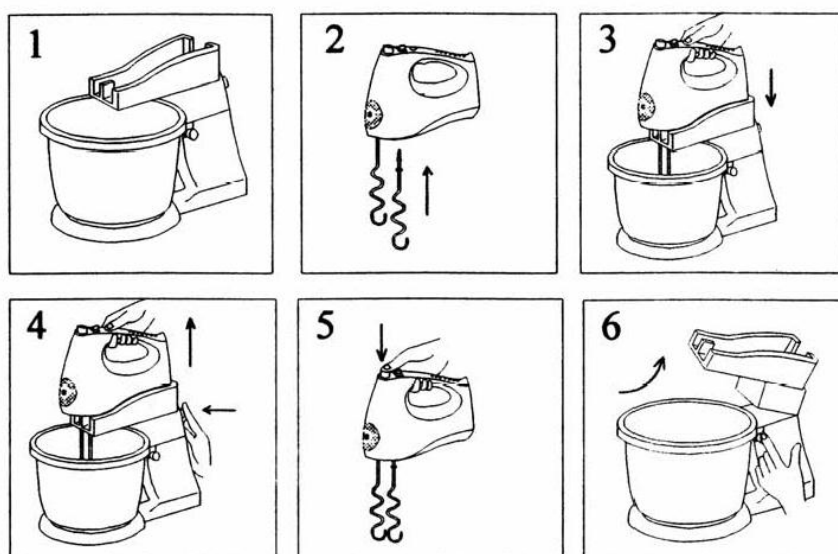
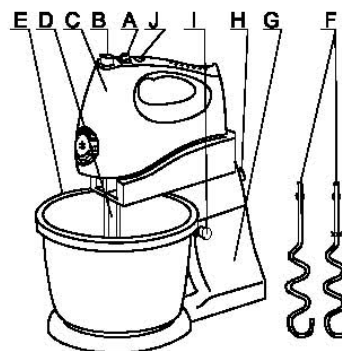

## Namena

Aparat je namenjen za kućnu upotrebu u domaćinstvu! Koristite za mućenje, mešanje testa, pravljenje šlaga i pasiranje.

## Važna bezbednosna uputstva

Aparat odgovara priznatim tehničkim pravilima i važećim bezbednosnim propisima za električne aparate. Popravke električnih aparata sme da vrši samo ovlašćeno lice.

Proizvađač ne odgovara za eventualnu štetu, uzrokovanu nepropisnom upotrebom, ili nepravilnim rukovanjem. Korisnik aparata mora obavezno poštovati sledeća upozorenja:

- Pred priključenjem i početkom rada obavezno proverite podatke, navedene na natpisnoj tablici. Naročito proverite dali napon i frekvencija odgovaraju aparatu!
- Aparat ne uključujte, ako je priključni gajtan oštećen, ili je aparat u kvaru.

- Ovaj aparat nije namenjen za upotrebu od strane osoba (uključujući i decu) sa smanjenim fizičkim, senzornim ili mentalnim sposobnostima, ili nedostatkom iskustva i znanja, osim pod nadzorom ili na osnovu instrukcija za upotrebu aparata datih od strane osobe koja odgovara za njihovu bezbednost. Deca moraju da budu pod nadzorom da se ne bi igrala sa aparatom.
- U slučaju kvara, isključite aparat iz električne mreže.
- Uvek isključite aparat iz električne mreže, kad ga ne koristite, ili kad završite s radom.
- Priključni gajtan:
  - ne vucite preko vrućih ploča za kuvanje ili otvorenog plamena;
  - ne vucite preko oštrih ivica;
  - ne koristite za prenošenje aparata
- Ako se priključni gajtan ošteti, sme da ga zameni samo ovlašćeno lice u servisu!
- Deca ne smeju da koriste aparat, niti pod kontrolom odraslih! Aparatom neka rukuje odraslo lice, koje mora prethodno obavezno da pročita ova uputstva!
- Odslužene aparate onesposobite za eventualnu dalju upotrebu. Aparat uklonite na propisan



način. Za mogućnosti uklanjanja odsluženih aparata i ambalaže, posavetujte se na lokalnoj općinskoj upravi.

- Kad se aparat potpuno zaustavi, izvucite utikač priključnog kabla iz doze i zamenite nastavak. U toku delovanja aparata ne gurajte prste u priključke i ne dodirujte ih nikakvim predmetima.
- Priključci se vrte još nekoliko sekundi nakon isključenja aparata. Ne dodirujte ih, jer možete da se ozledite.
- Nastavke nikad ne čistite, a da pre toga niste isključili aparat iz električne mreže.
- Aparat nikad ne koristite na otvorenom.
- Pobrinite se da Vam u toku rukovanja aparatom ruke uvek budu suve!
- Kad aparat radi, ne približavajte okretne metlice ili oštrice drugim licima ili životinjama, jer možete uzrokovati trajne povrede, pa čak i smrt.
- Da se ne biste izlagali opasnosti, aparat nikada ne priključujte na spoljni prekidač kontrolisan tajmerom niti na sistem sa daljinskom kontrolom.
- Jačina buke: Lc = 72 dB (A)

## Pre upotrebe

- Proverite dali je aparat u besprekornom stanju, da nije oštećen, ili da nije istrošen zbog starosti ili prekomerne upotrebe.
- Proverite dali priključni kabl nije oštećen.
- Proverite dali rade prekidači za uključenje/isključenje aparata.
- Proverite dali su svi delovi koje želite pričvrstiti na aparat, originalni delovi koje preporučuje proizvađač. NE montirajte neoriginalne delove na aparat!

## Nakon upotrebe

Aparat uvek isključite iz električne mreže kad završite posao ili kad ga odložite na radnu površinu. Držite ga izvan domašaja dece, na suvom mestu.

## Upotreba nastavaka

- Metlici za mućenje koristite za mućenje i tučenje snega, pavlake
- Metlici za mešanje testa koristite za mešanje testa.
- Nastavak štapnog miksera koristite za miksanje čvrste hrane u tečnost, i za pasiranje.
- Pobrinite se da je aparat uvek isključen iz struje kad menjate ili vadite nastavke!

## Montiranje metlica za mućenje i za mešanje testa

- Aparat isključite iz struje.
- Ugurajte osovinu metlice u otvor. Lagano pritisnite i okrenite, dok ne začujete da je škljocnula na svoje mesto.
- Isto ponovite s drugom metlicom.

## Vađenje nastavaka

- Aparat isključite iz struje.
- Pritisnite dugme za vađenje nastavaka.
- Izvucite nastavke iz otvora.

## Upotreba

1. Posudu postavite na radnu površinu i pritisnite postolje miksera, da se zakači (Slika 1).
2. Da bi mikser saastavili, postavite metlice u otvore (Upozorenje: potrebno je, da stavite metlicu sa zupčanikom u desni otvor (slika 2)).
3. Mikser postavite na postolje (slika 3).
4. Kad ste završili sa radom, pritisnite dugme za odvajanje miksera od postolja (slika 4).
5. Nakon upotrebe isključite mikser iz električne mreže. Pritisnite dugme za oslobađanje metlica. I skinite ih sa miksera (slika 5).
6. Kada sklanjate postolje miksera, pritisnite dugme za oslobađanje nosača (slika 6).
7. Ako želite najveću brzinu, pritisnite »TURBO« dugme ili okretite prekidač u impulsni položaj »M« (»A« ili »J«).

BRZINA	OPIS
1 MEŠENJE	Ovo je početna brzina odabrana za mešenje rasute i suve hrane (brašno, maslac ili pire krompir)..
2 MEŠANJE	Najbolja brzina za mešanje tečnih sastojaka kod pripreme salatnih preliva
3 MIKSANJE	Za pripremu kolača, keksa i hleba.
4 KREMASTO	Za pripremu krema od maslaca i šećera, nepečenih sklatkiša, deserta, itd.
5 TUČENJE	Za pripremu snega od belanca, šećernih glazura, tučene slatke pavlake, Pire-krompira, itd.
M IMPULSNO	Najveća »TURBO« brzina.

## Čišćenje i održavanje

**Pre čišćenja obavezno izvucite gajtan iz doze!** Obrišite mikser vlažnom krpom. Ne uranjajte ga u vodu i ne perite ga pod tekućom vodom! Ne koristite gruba sredstva za čišćenje. Priključke miksera možete prati neagresivnim sredstvima za čišćenje i obrisati krpom.

Апарат не заштева посебно одржавање.

## Заштита околине

Симбол на производу или на његовој амбалажи означава, да се са тим производом не сме поступати као са отпадом из домаћинства. Уместо тога, производ треба предати одговарајућим сабирним центрима за рециклажу електронских и електричних апарата. Исправним одвожењем овог производа спречићете потенцијалне негативне последице на животну средину и здравље људи, који би иначе могли бити угрожени неодговарајућим руковањем отпадом овог производа. За добијање детаљних информација о третману, одбацивању и поновном коришћењу овог производа, ступите у контакт са прикладним локалним установама, службом за сакупљање кућног отпада или са продавницом у којој сте купили овај производ.

## Гаранција и сервис

За информације или у случају проблема обратите се Центру Gorenja за помоћ корисцима у вашој држави (телефонски број наћи ћете у међународном гарантном листу). Ако у вашој држави нема таквог центра, обратите се локалном продавцу Gorenja, или оделу Gorenja за мале кућанске апарате.



**Нije за комерцијалну употребу!**

## ГОРЕНЈЕ ВАМ ЖЕЛИ МНОГО ЗАДОВОЛЈСТВА У КОРИШЋЕЊУ ВАШЕГ МИКСЕРА!

**Пridржавамо право до промена!**

## УПАТСТВА ЗА УПОТРЕБА

МК

Рачен миксер gorenje M701W и M701B . Внимателно прочитајте ги овие упатства. Чувајте ги за да ги користите и во иднина.

- A – Копче за вклучување/исклучување, брзина и импулсна брзина
- B – Копче за отпуштање на додатоците за матење и месење
- C – Погонска единица
- D – Метлички за матење
- E – Стаклен сад
- F – Метлички за месење
- G – Основа
- H – Копче за одвојување на миксерот од основата
- I – Копче за ослободување на носачот на основата
- H – „TURBO“ копче

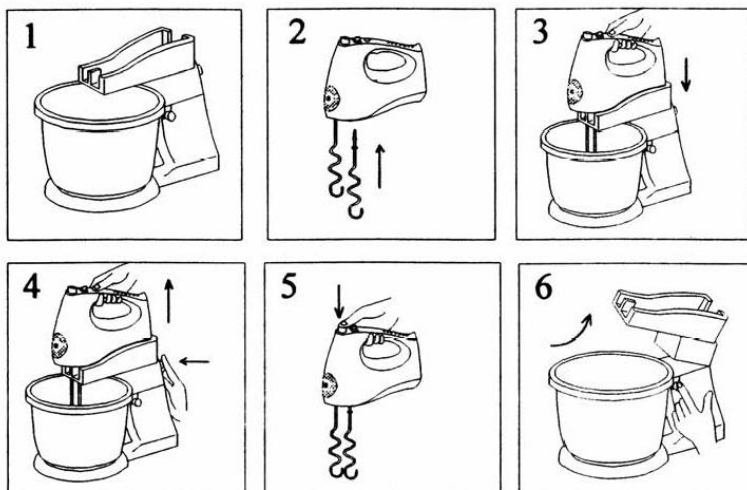
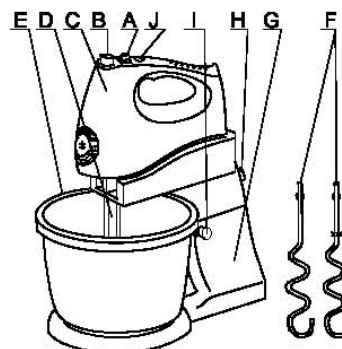

## Намена

Апаратот е наменет за домашна употреба во домаќинството! Употребувајте го за мешање, месење, матење и за пасирање.

## Важни безбедносни упатства

Апаратот соодветствува на признаените технички правила, како и на важечките безбедносни прописи за електричните

апарати. Поправките на електричните апарати може да ги изврши само стручњак.

Производителот не одговара за можната штета настаната како последица на непрописна употреба или на погрешно управување. Корисникот на апаратот задолжително треба да ги почитува следниве предупредувања:

- При приклучување и ставање во погон, задолжително почитувајте ги следниве податоци наведени на натписната табла. Проверете дали напонот и фраквенцијата му одговараат на апаратот!
- Не приклучувајте го апаратот ако е оштетен приклучниот кабел или, пак, апаратот.
- Този уред не е предназначен за ползване от хора (вклучително деца) с намалени физически усещания или умствени недъзи или без опит и познания, ако са оставени без наблюдение и не са инструктирани от страна на отговарящо за тяхната безопасност лице относно начина на използване на уреда. Наглеждајте децата, за да не си играат с уреда.
- Во случај на дефект, исклучете го апаратот од електричната мрежа.
- Секогаш исклучете го апаратот од електричната мрежа кога не го употребувате или кога ќе завршите со работа.
- Приклучните кабли:
  - не провлекувајте ги покрај жешки места за готвење или покрај отворен оган,
  - не провлекувајте ги низ остри рабови,
  - не употребувајте ги за пренесување на апаратот.
- Ако приклучниот кабел се оштети, можете да го замените само во овластен сервис.
- Децата не треба никогаш да го употребуваат апаратот, истото важи и кога детето е под надзор на возрасно лице! Со апаратот треба да ракува возрасно лице, кое пред тоа го има прочитано упатството за употреба.
- Старите апарати онеспособете ги за евентуална понатамошна употреба. Отстранете го апаратот на начин пропишан за тоа. За можностите за отстранување на остарените апарати и на амбалажата информирајте се кај општинската, односно регионалната управа.
- Кога апаратот сосема ќе застане, извлекете го гајтанот од штекерот и заменете го приклучниот елемент. Додека работи апаратот, не ставајте ги рацете помеѓу приклучните елементи и немојте да ги допирате со каков било предмет.
- Приклучните елементи се вртат уште неколку секунди по исклучувањето на апаратот. Не допирајте ги за да не се повредите. Немојте никогаш да ги чистите приклучните елементи додека апаратот не го исклучите од електричната мрежа.

- Апаратот никогаш не употребувајте го на отворено.
- Погрижете се да имате суви раце кога го употребувате апаратот.
- Кога работи апаратот, не приближувајте ги вртливите делови или секачите до други лица или животни, бидејќи може да предизвикате трајни повреди, па дури и смрт.
- Ниво на бучава  $L_c=72$  dB (A)

Овој апарат е означен според европскиот пропис 2002/96/E3 за електро и електронски апарати (waste electrical and electronic equipment - WEEE).  
Прописот ја дава рамката за враќање и искористување на старите апарати, важечко ширум Европа.

## Пред употреба

- Проверете дали апаратот е во добра состојба, да не е оштетен, односно истрошен поради старост или прекумерна употреба.
- Проверете го приклучниот кабел, да не е можеби оштетен
- Проверете го прекинувачот за вклучување/исклучување на апаратот.
- Проверете дали сите делови што сакате да ги прицврстите за апаратот се оригинални делови, кои ги препорачува производителот. НЕ монтирајте неоригинални делови на апаратот!

## По употреба

Апаратот секогаш исклучувајте го од електричната мрежа кога ќе завршите со работа или кога ќе го оставите на работна површина. Чувајте го на суво место, надвор од дофатот на децата.

## Употреба на продолжетоците

- Метличките за мешање употребувајте ги при: мешање, матење.
- Метличките за месење на тесто употребувајте ги при мешање и месење на тестото.
- Продолжетокот на палковидната мешалка употребувајте го за претворање на храната во течна состојба, како и за пасирање.
- Секогаш погрижете се апаратот да биде иклучен од електричната мрежа, кога ставате или вадите кој било од приклучните елементи!

БРЗИНА	ОПИС
1 МЕСЕЊЕ	Ова е почетна брзина за мешање на густа и сува храна (брашно, путер, пире од компири)
2 МЕШАЊЕ	Најдобра брзина за мешање на течни состојки и спремање на преливи за салата.
3 МАТЕЊЕ	За спремање на колач, колачи и леб.
4 МАТЕЊЕ	За спремање на крем од путер и шеќер, непечени десерти, кремове, итн.
5 МАТЕЊЕ	За матење на јајца, шеќерни глазури, шлаг, течна сладка павлака итн.
М ПУЛС	Максимална »TURBO« брзина.

## Монтирање на метличките за мешање (месење)

- Исклучете го апаратот од електричната мрежа.
- Ставете го врвот на левиот продолжеток (со поголема, сива пластична ознака ) во поголемиот отвор на апаратот. Лесно притиснете го и завртете, додека не слушнете дека е наместен во лежиштето.
- Потоа ставете го врвот на десниот продолжеток (со помала, бела пластична ознака) во помалиот отвор на апаратот. Лесно притиснете го истиот и завртете додека не слушнете дека е наместен во лежиштето.

## Вадење на приклучните елементи

- Исклучете го апаратот од електричната мрежа
- Притиснете го копчето за вадење на приклучните елементи.
- Повлечете ги приклучните елементи од отворите.

## Употреба

1. Садот ставете го на место и притиснете го носачот на миксерот додека не се заклучи (Слика 1).
2. Ставете ги метличките за мешање или месење во отворот (Напомена: ставете го додатокот за мешање/месење со запчаникот во десниот отвор на миксерот (слика 2).
3. Поставете го миксерот на носачот (слика 3).
4. Кога сакате да го откачите миксерот од носачот притиснете го копчето за одвојување на миксерот од основата (слика 4).
5. По употребата, прво исклучете го миксерот од електричната мрежа. Притиснете го

копчето за отпуштање на метличките и извадете ги од миксерот. (слика 5).

6. Кога го подигнувате носачот на миксерот, притиснете го копчето за ослободување на носачот (слика 6).
7. Ако сакате поголема брзина, притиснете го »TURBO« копчето или ставете во позиција »М« (»А« ali »Ј«).

## Чистење и одржување

### Пред чистењето, секогаш извлекете го гајтанот од штекерот!

Миксерот избришете го со влажна крпа. Не потопувајте го во вода и не чистете го под чешма!

Не употребувајте груби средства за чистење! Приклучоците на миксерот исто така можете да ги измиете со крпа и со неабразивни средства за чистење.

Апаратот не бара посебно одржување.

## ЖИВОТНА СРЕДИНА

Не го фрлајте на апаратот во нормален домашен отпад, туку во официјална колекција наменета за рециклирање. Со ова, вие помагате да се зачува животната средина.

## ГАРАНЦИЈА И СЕРВИС

Ако ви требаат информации, или ако имате проблем, Ве молиме контактирајте го Gorenje центарот за грижа на корисници во вашата земја (види телефонски број во меѓународната гаранција). Ако вашата земја нема таков центар, контактирајте го вашиот локален дилер или Gorenje, Gorenje делот за мали апарати за домаќинство.

**Не е за комерцијална употреба!**

## ОРЕЊЕ ВИ ПОСАКУВА ГОЛЕМО ЗАДОВОЛСТВО ПРИ УПОТРЕБАТА НА ВАШИОТ МИКСЕР!

**Го задржуваме правото на промени.**

**M701W and M701B hand mixer. Read carefully the following operating instructions. It is suggested that you keep these instructions in a safe place for future reference.**

- A** – On/Off switch and speed selector and pulse position
- B** – Release unit
- C** – Motor unit
- D** – Beaters
- E** – Glass bowl
- F** – Dough hooks
- G** – Stand
- H** – Bracket knob
- I** – Stand knob
- J** – „TURBO“ knob

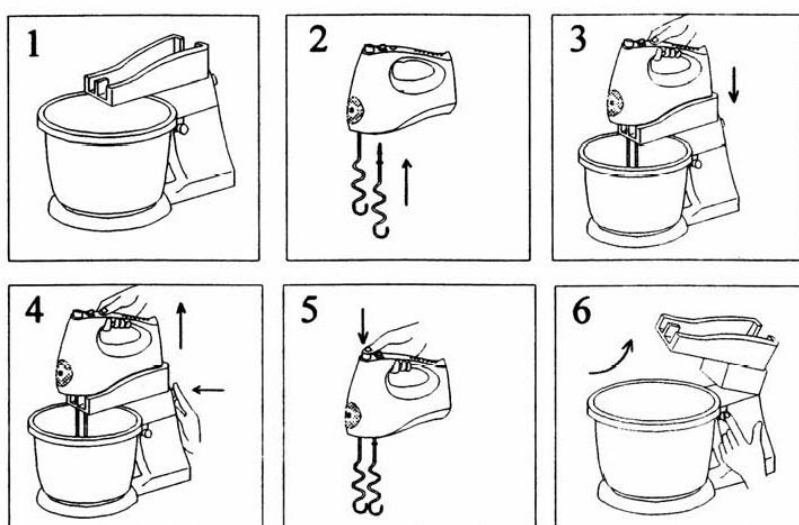
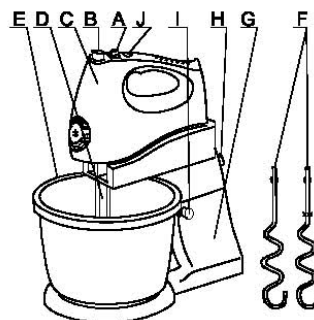

## Intended use

Your hand mixer has been designed for mixing, beating, whipping, kneading and blending food and beverage ingredients. This product is intended for household use only.

## Important safeguards

- Warning ! When using mains-powered appliances, basic safety precautions, including the following, should always be followed to reduce the risk of fire, electric shock and personal injury.
- **Read this entire manual carefully before using the appliance.**
- The intended use is described in this manual. The use any accessory or attachment or the performance of any operation with this appliance other than those recommended in this instruction manual may present a risk of personal injury.

**Retain this manual for future reference.**

## Using your appliance

- Do not touch moving parts.
- Make sure that the appliance is switched off before connecting to or disconnecting from the power supply.
- This appliance is not intended for use by persons (including children) with reduced physical, sensory or mental capabilities, or lack of experience and knowledge, unless they have been given supervision or instruction concerning use of the appliance by a person responsible for their safety. Children should be supervised to ensure that they do not play with the appliance.
- Always take care when using the appliance.
- Never pull the power supply cord to disconnect the plug from the socket. Keep the power supply cord away from heat, oil and sharp edges.
- Do not use the appliance outdoors.
- Always protect the motor unit from water or excessive humidity.
- Operate the appliance only with dry hands.
- Never detach the beaters, dough hooks and blending attachment from the main body while

the appliance is still connected to the power supply. Always disconnect the unit from power supply first.

- Never clean the beaters, dough hooks or blending attachment under running water while they are still connected to the main body.
- Take care that the beaters, dough hooks and blending attachment do not touch the power cable while operating the unit.
- If the power supply cord is damaged during use, disconnect the appliance from the power supply immediately. Do not touch the power supply cord before disconnecting from the power supply .
- Disconnect the appliance from the power supply when not in use, before fitting or removing parts and before cleaning.
- **All repairs of electrical appliances must only be performed by skilled personnel. Improper repairs can result in Considerable hazards for the user.**
- **In case of damages, the power cord must be changed only by the skilled service - personnel.**
- This appliance is not intended for use by persons (including children) with reduced physical, sensory or mental capabilities, or lack of experience and knowledge, unless they have been given supervision or instruction concerning use of the appliance by a person responsible for their safety. Children should be supervised to ensure that they do not play with the appliance.
- Never connect this appliance to an external timer switch or remote control system in order to avoid a hazardous situation.
- Noise level: Lc = 72 dB(A)

This appliance is marked according to the European directive 2002/96/EC on Waste Electrical and Electronic Equipment (WEEE). This guideline is the frame of a European-wide validity of return and recycling on Waste Electrical and Electronic Equipment.

## Safety of others

- Do not allow children or any person unfamiliar with these instructions to use the appliance.
- Do not allow children or animals to come near the work area or to touch the appliance or power supply cord. Close supervision is necessary when the appliance is used near children.

## After use

- Switch off and remove the plug from the socket before leaving the appliance unattended and before changing, cleaning or inspecting any parts of the appliance.

- When not in use, the appliance should be stored in a dry place. Children should not have access to stored appliances.

## Inspection and repairs

- Before use, check the appliance for damaged or defective parts. Check for breakage of parts, damage to switches and any other conditions that may affect its operation.
- Do not use the appliance if any part is damaged or defective.
- Before use, check the power supply cord for signs of damage, ageing and wear.
- Do not use the appliance if the power supply cord or mains plug is damaged or defective.
- Never attempt to remove or replace any parts other than those specified in this manual.

## ASSEMBLY

Before assembly, make sure that the appliance is switched off and unplugged.

### Choosing beaters, dough hooks or blending attachment

- Use beaters for mixing, beating, whipping and creaming liquids and mixtures.
- Use dough hooks for mixing and kneading dough.
- Use blending attachment for blending.

### Fitting the beaters or dough kneaders

- Switch the appliance off.
- Insert the stem of beater into one of the mounting holes in the motor unit.
- Push and turn the beater until it locks into place.
- Repeat for the other beater.

### Removing the beaters or dough hooks

- Switch the appliance off.
- Keep the release button depressed.
- Pull the beaters or dough hooks out of the motor unit.

## USE

- To assemble, insert the end of beaters or dough hooks into the openings. (Fig1)
- Press it until they lock securely in place. (Note: It is important that you insert the dough hooks with a pair of ears into the right opening and insert the dough hook with finger ring into the left opening. (Fig 2)

- Put the ingredients into a bowl. (Fig. 3)
- Lower the beaters or dough hooks into the ingredients. (Fig. 3)
- Plug in and switch the mixer on and choose the desired speed (Fig. 4).
- If you need highest speed, please press turbo or turn the pulse position. (Fig. 5)
- After use unplug the unit first. Depress ejector knob (B) to release the beaters or dough hooks (Fig. 6).

HITROST	OPIS
1 FOLD	This is a good starting speed for bulk and dry foods such as flour, butter and potatoes.
2 BLEND	Best speed to start liquid ingredients for mixing salad dressings.
3 MIX	For mixing cakes, cookies and quick breads.
4 CREAM	For creaming butter and sugar, beating uncooked candy, desserts, etc.
5 WHIP	For beating eggs, cooked icings, whipping potatoes, whipping cream, etc.
M PULSE	Max turbo.

## CLEANING AND MAINTENANCE

**Before cleaning and maintenance, switch the appliance off and unplug it.**

- Wash the beaters, dough hooks or blending attachment in warm soapy water and dry well.
- Wipe the motor unit with a damp cloth. Do not use any abrasive or solvent-based cleaner.

**Do not immerse the motor unit in water or any other liquid.**

## Environment

Do not throw away the appliance with the normal household waste at the end of its life, but hand it in at an official collection point for recycling. By doing this, you help to preserve the environment.

## Guarantee & service

If you need information or if you have a problem, please contact the Gorenje Customer Care Centre in your country (you find its phone number in the worldwide guarantee leaflet). If there is no Customer Care Centre in your country, go to your local Gorenje dealer or contact the Service department of Gorenje domestic appliances.  
**For personal use only!**

**GORENJE  
WISHES YOU A LOT OF PLEASURE  
WHILE USING YOUR APPLIANCE**

**We reserve the right to any  
modifications!**

M701W & M701B mixer manual cu dispozitiv de amestecare.

- A – Selector On/Off, selector viteză și poziție puls
- B – Buton de eliberare
- C – Unitate motor
- D – Paletă
- E – Vas de sticlă
- F – Cârlige pentru aluat
- G – Suport
- H – Buton de blocare
- I – Buton de fixare
- J – Buton „TURBO“

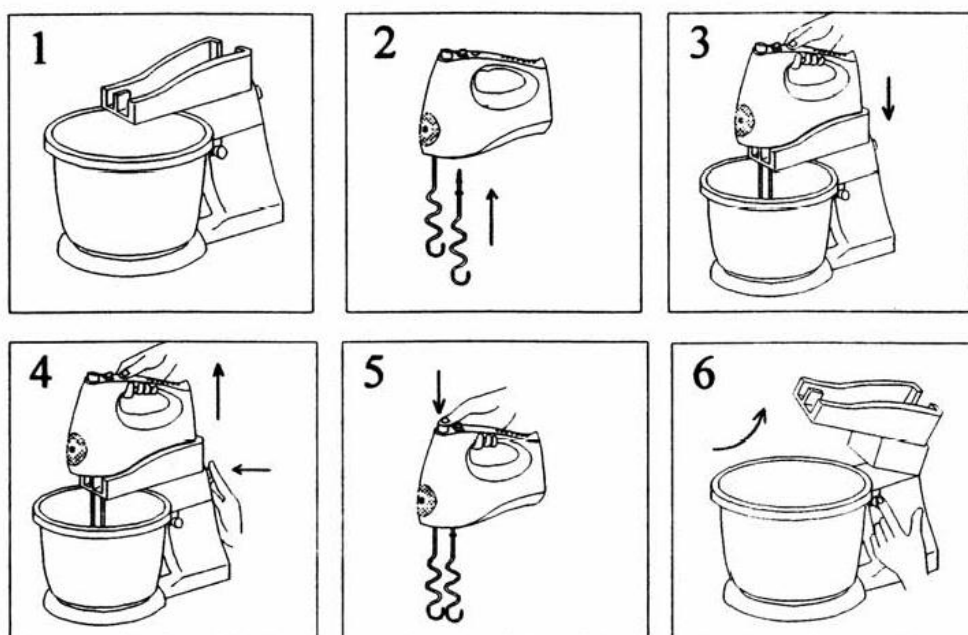
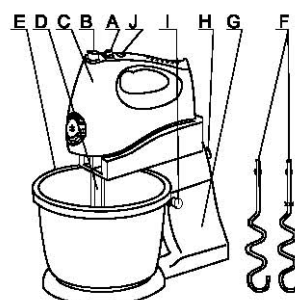

## Utilizare menită

Mixerul dumneavoastră manual a fost proiectat pentru amestecare, batere, învârtire, frământare și mixare a alimentelor și băuturii cu ingrediente. Acest produs este destinat doar utilizării casnice.

## Precauții importante

- Atenționare! Atunci când folosiți dispozitivele alimentate la principalele surse de energie, precauții de siguranță de bază, inclusiv următoarele, ar trebui să fie întotdeauna urmate cu scopul de a reduce riscul de incendiu, electrocutare și prejudiciu personal.
- **Citiți cu atenție în întregime acest manual înainte a utiliza acest dispozitiv.**
- Utilizarea pentru care este destinat este menționată în acest manual. Utilizarea oricărui accesoriu sau dispozitive anexate sau efectuarea oricărei operații cu acest dispozitiv în afara celor recomandate în acest manual de instrucțiuni

poate prezenta un risc pentru vătămarea personală.

**Păstrați acest manual pentru referințe viitoare.**

## Utilizarea dispozitivului dumneavoastră

- Nu atingeți piesele care sunt în mișcare.
- Asigurați-vă că dispozitivul este oprit înainte de a îl conecta sau deconecta de la alimentarea cu electricitate.
- Acest aparat nu trebuie utilizat de către persoane (inclusiv copii) care au capacități fizice, mentale sau senzoriale reduse sau sunt lipsite de experiență și cunoștințe, cu excepția cazului în care sunt supravegheați sau instruiți cu privire la utilizarea aparatului de către o persoană responsabilă pentru siguranța lor. Copiii trebuie supravegheați pentru a nu se juca cu aparatul.
- Întotdeauna acordați atenție utilizării acestui dispozitiv.
- Niciodată nu trageți de cablul de alimentare la electricitate pentru a deconecta ștecărul de la



priză. Păstrați cablul de alimentare la electricitate departe de căldură, ulei sau suprafețe ascuțite.

- Nu folosiți dispozitivul în afara căminului.
- Întotdeauna protejați unitatea motorului de a intra în contact cu apa sau cu o umiditate excesivă.
- Utilizați dispozitivul doar cu mâinile uscate.
- Niciodată nu detașați paletetele, instrumentele încovoiate pentru aluat și dispozitivul de amestecare de la corpul principal în timp ce dispozitivul este încă conectat la alimentarea cu energie. Întotdeauna deconectați întâi unitatea de la alimentarea cu electricitate.
- Niciodată nu curățați paletetele, instrumentele încovoiate pentru aluat sau dispozitivul de amestecare sub jet de apă în timp ce acestea încă sunt conectate la corpul principal.
- Aveți grijă ca paletetele, instrumentele încovoiate pentru aluat și dispozitivul de amestecare să nu atingă cablul în timp ce unitatea este în funcțiune.
- În cazul în care cablul de alimentare este deteriorat în timpul funcționării, deconectați dispozitivul imediat de la alimentarea cu electricitate. Nu atingeți cablul de alimentare înainte de a îl deconecta de la alimentarea cu electricitate.
- Deconectați dispozitivul de la sursa de alimentare cu electricitate atunci când nu este în funcțiune, înainte de a potrivi sau înlătura piesele și înainte de a le curăța.
- **Orice reparație a dispozitivelor electrice trebuie să fie efectuată doar de către personal calificat. Reparații necorespunzătoare pot duce la pericole considerabile pentru utilizator.**
- **În caz de deteriorare, cablul de alimentare trebuie să fie schimbat doar de către personalul calificat pentru acel serviciu.**
- Nu conectați niciodată acest aparat la un ceas electronic extern sau un sistem de comandă de la distanță pentru a evita situațiile periculoase.
- Nivel de zgomot:  $L_c = 72$  dB [A]

Acest aparat este marcat corespunzător directivei europene 2002/9/CE în privința aparatelor electrice și electronice vechi (waste electrical and electronic equipment - WEEE).  
Directiva prescrie cadrul pentru o preluare înapoi, valabilă în întreaga UE, și valorificarea aparatelor vechi.

## Siguranța celorlalți

- Nu permiteți copiilor sau oricărei persoane care nu este familiarizată cu aceste instrucțiuni să folosească acest dispozitiv.
- Nu permiteți copiilor sau animalelor să se apropie de zona de lucru sau să atingă dispozitivul sau cablul de alimentare la electricitate. O supraveghere atentă este necesară în momentul în care acest dispozitiv este utilizat în apropierea copiilor.

## După utilizare

- Opriți dispozitivul și înlăturați ștecărul din priză înainte de a lăsa dispozitivul nesupravegheat și înainte de a schimba, curăța sau inspecta orice piesă a dispozitivului.
- Atunci când nu este în funcțiune, dispozitivul ar trebui să fie depozitat într-un loc uscat. Copiii nu trebuie să aibă acces la dispozitivul depozitat.

## Inspecție și reparații

- Înainte de utilizare, verificați dispozitivul referitor la piesele cu defecte sau deteriorate. Verificați ruperea pieselor, deteriorarea butoanelor și orice alte condiții care ar putea afecta funcționarea dispozitivului.
- Nu utilizați dispozitivul dacă orice piesă este deteriorată sau are defecte.
- Înainte de utilizare, verificați cablul de alimentare pentru semne de deteriorare, vechime, uzare.
- Nu utilizați dispozitivul în cazul în care cablul de alimentare sau ștecărul este deteriorat sau prezintă defecte.
- Niciodată nu încercați să înlăturați sau să înlocuiți orice piesă, alta decât cele menționate în prezentul manual.

## ASAMBLARE

Înainte de asamblare, asigurați-vă că dispozitivul este oprit și scos din priză.

### Alegerea paletelor, instrumentelor încovoiate pentru aluat și dispozitivul de amestecare

- Utilizați paletetele pentru mixarea, baterea, învârtirea lichidelor și a amestecurilor.
- Utilizați instrumentul încovoiat de aluat pentru mixarea și frământarea aluatului.
- Utilizați dispozitivul de amestecare pentru a amesteca.

### Potrivirea paletelor sau a instrumentelor încovoiate pentru aluat

- Opriți dispozitivul.
- Introduceți tija paletei într-un orificiu de montare din unitatea motorului.
- Împingeți și rotiți paleta până în momentul în care se fixează în loc.
- Repetați la fel și pentru cealaltă paletă.

### Înlăturarea paletelor sau a instrumentelor încovoiate pentru aluat

- Opriți dispozitivul.

- Mențineți butonul de eliberare apăsat.
- Trageți paletelile sau instrumentele încovoiate pentru aluat din unitatea motorului.

## UTILIZARE

- Pentru asamblare, introduceți paletelile sau cârligele pentru aluat în orificii. (Fig1)
- Apăsați până când se blochează pe poziție. (Atenție: Este bine să introduceți cârligul pentru aluat care are o pereche de "urechi" în orificiul din dreapta, iar cârligul cu inel în orificiul din stânga). (Fig 2)
- Puneți ingredientele în vas. (Fig. 3)
- Puneți paletelile sau cârligele pentru aluat în ingrediente. (Fig. 3)
- Puneți aparatul în priză, porniți mixerul și alegeți viteza dorită. (Fig. 4).
- Dacă aveți nevoie de o viteză mai mare, apăsați butonul turbo, sau porniți poziția puls. (Fig. 5)
- După ce folosiți aparatul, scoateți-l din priză. Apăsați butonul de eliberare (B), pentru a elibera paletelile sau cârligele pentru aluat. (Fig. 6).

VITEZA	DESCRIERE
1 PLIERE	O viteză bună de pomire pentru alimente solide și uscate cum este făina, untul sau cum sunt cartofii.
2 AMESTECARE	Cea mai buna viteză pentru ingredientele lichide, cum ar fi sosurile de salată.
3 MIXARE	Pentru prăjituri, biscuiți și pateuri.
4 CREMĂ	Pentru transformarea untului și a zahărului în pastă, pentru amestecarea deserturilor etc.
5 SPUMĂ	Pentru baterea ouălelor, a piureului, pentru frișcă etc.
M PULS	Max turbo.

## CURĂȚARE ȘI ÎNTREȚINERE

**!!! Înainte de curățare și întreținere, opriți dispozitivul și scoateți-l din priză.**

- Spălați paletelile, instrumentele încovoiate pentru aluat sau dispozitivul pentru amestecare în apă caldă cu detergent și uscați-le bine.
- Ștergeți unitatea motorului cu un material umed. Nu utilizați nici un agent de curățare abraziv sau pe bază de solvent.

**Nu cufundați unitatea motorului în apă sau în orice alt lichid.**

## Mediul înconjurător

Nu aruncați aparatul împreună cu deșeurile casnice atunci când nu mai este utilizabil, ci înmânați-l la un punct oficial de colectare pentru reciclare. Astfel ajutați la conservarea mediului.

## Garanție & service

Dacă aveți nevoie de informații sau aveți o problemă, contactați Centrul Relații Clienți Gorenje din țara dumneavoastră (veți găsi numărul de telefon în broșura de garanție tradusă în mai multe limbi). Dacă nu există niciun Centru de Relații Clienți în țara dumneavoastră, mergeți la dealer-ul local Gorenje sau contactați Departamentul de Service al Aparatelor Domestice Gorenje

**Numai pentru uz personal!**

**GORENJE  
VĂ DOREȘTE O UTILIZARE PLĂCUTĂ  
A DISPOZITIVULUI**

**Ne rezervăm dreptul la orice  
modificare ulterioară!**

Ruční mixér M701W a M701B. Pozorně si přečtete níže uvedené provozní pokyny. Doporučujeme vám, abyste si je uložili na bezpečné místo pro pozdější použití.

- A – Spínač vypnout/zapnout, ovladač volby rychlosti a pulzní přepínač
- B – Uvolňovač
- C – Motorový blok
- D – Šlehače
- E – Skleněná miska
- F – Hnětače těsta
- G – Stojan
- H – Tlačítko odklopení
- I – Aretační tlačítko
- J – Tlačítko „TURBO“

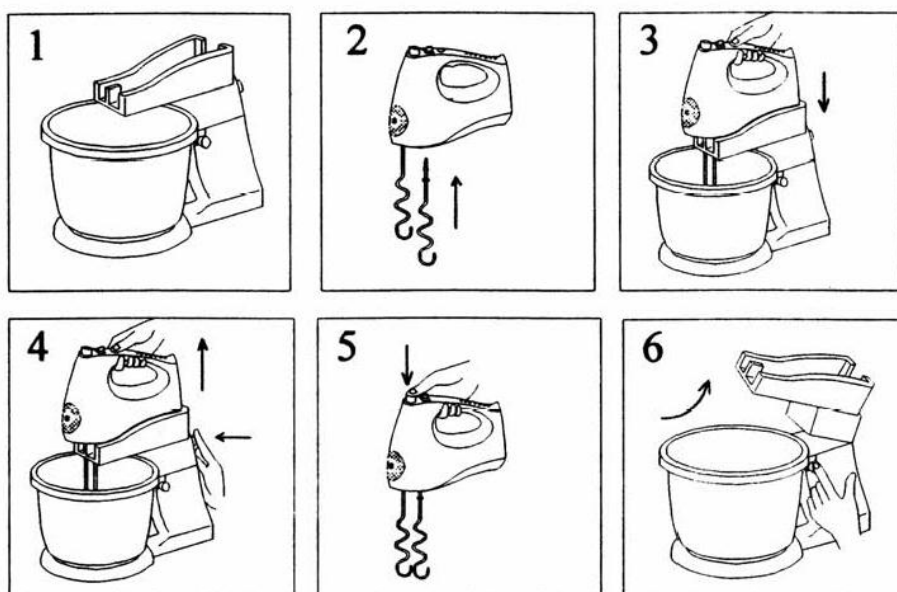
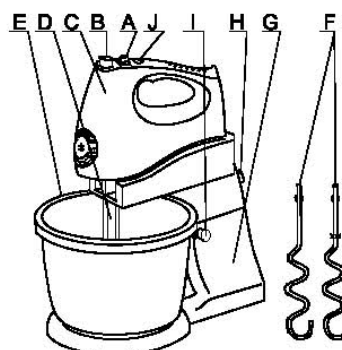

## Určené použití

Váš ruční mixér je určen k mixování, stloukání, šlehání, hnětení a míchání potravin a nápojů. Tento výrobek je určen pouze pro domácí použití.

## Důležitá bezpečnostní upozornění

- Varování! Při používání přístrojů napájených z elektrické sítě je nutno vždy dodržovat základní bezpečnostní opatření včetně níže uvedených pokynů, aby nedošlo ke vzniku požáru, k úrazu elektrickým proudem nebo úrazu osob.
- **Před použitím přístroje si tento návod pečlivě přečtete.**
- V tomto návodu je popsáno určené použití. Použití jiných příslušenství nebo nástavců nebo jiného postupu s přístrojem, než které jsou

doporučeny v tomto návodu k obsluze, může vést k riziku úrazu osob.

**Tento návod si uschovejte k pozdějšímu použití.**

## Použití přístroje

- Nedotýkejte se pohybujících se součástí.
- Před zapojením přístroje do sítě nebo vypojením ze sítě vždy ověřte, zda je spínač přístroje vypnutý.
- Tento přístroj není určen k použití osobám (včetně dětí) se sníženými fyzickými, smyslovými či duševními schopnostmi, nebo při nedostatku zkušeností a znalostí, nejsou-li pod dozorem osoby odpovědné za jejich bezpečnost nebo pokud od této osoby neobdržely pokyny ohledně použití přístroje. Děti by měly být pod dohledem, aby bylo zajištěno, že si s přístrojem nebudou hrát.

- Při používání přístroje vždy buďte opatrní.
- Při vypořádání síťového kabelu ze síťové zásuvky nikdy netahejte za kabel. Síťový kabel uchovávejte mimo dosah zdrojů tepla, oleje a nepokládejte jej na ostré předměty.
- Přístroj nepoužívejte ve venkovním prostředí.
- Motorový blok vždy chraňte před vodou a nadměrnou vlhkostí.
- Přístroj obsluhujte vždy pouze suchýma rukama.
- Nikdy neodpojujte šlehače, hnětací metly a míchací nástavec od tělesa mixéru, jestliže je přístroj dosud zapojen do sítě. Nejprve vždy vypojte přístroj ze sítě.
- Nikdy nečistěte šlehače, hnětací metly nebo míchací nástavec pod tekoucí vodou, jestliže jsou dosud připojeny k tělesu mixéru.
- Dbejte, aby se šlehače, hnětací metly a míchací nástavec nedotkli síťového kabelu, je-li přístroj v provozu.
- Jestliže se během provozu poškodí síťový kabel, neprodleně vypojte přístroj ze sítě. Nedotýkejte se síťového kabelu, dokud jej nevytáhnete ze sítě.
- Přístroj vypojte ze sítě v případě, že jej nepoužíváte, před sestavováním nebo demontáží jeho součástí a před čištěním.
- **Všechny opravy elektrických přístrojů musejí provádět pouze odborní pracovníci. Nesprávně provedené opravy mohou vážně ohrozit zdraví uživatele.**
- **Poškozený síťový kabel musí vyměnit výhradně pracovník odborného servisu.**
- Nevystavujte se nebezpečným situacím a nikdy nepřipojujte tento přístroj k externímu časovému spínači ani systému dálkového ovládní.
- Hladina akustického výkonu vyzařovaná spotřebičem:..... 72 dB (A)

Tento spotřebič je označen v souladu s evropskou směrnicí 2002/96/EG o nakládání s použitými elektrickými a elektronickými zařízeními (waste electrical and electronic equipment - WEEE). Tato směrnice stanoví jednotný evropský (EU) rámec pro zpětný odběr a recyklování použitých zařízení.

## Bezpečnost ostatních

- Nedovolte, aby přístroj používaly děti nebo jiná osoba neobeznámená s tímto návodem.
- Učiňte taková opatření, aby se děti ani zvířata nemohla pohybovat v blízkosti provozního dosahu přístroje a nedotýkala se přístroje ani síťového kabelu. Jestliže se přístroj používá za přítomnosti dětí, je nutná zvýšená opatrnost.

## Po použití

- Vypněte a vytáhněte zástrčku ze zásuvky vždy, když přístroj ponecháte bez dozoru, a před výměnou, čištěním nebo kontrolou jakýchkoliv součástí přístroje.

- Jestliže se přístroj nepoužívá, měl by se uložit na suché místo. K uloženým přístrojům by neměly mít přístup děti.

## Kontrola a opravy

- Před použitím ověřte, zda není některá ze součástí přístroje poškozená nebo vadná. Ověřte, zda nejsou některé součásti rozbité, zda spínače nejsou poškozené a další možná poškození, která by mohla narušit provoz.
- Přístroj nepoužívejte, jestliže je některá z jeho součástí poškozená nebo vadná.
- Před použitím ověřte síťový kabel, zda nenesou známky poškození nebo opotřebení.
- Do not use the appliance if the power supply cord or mains plug is damaged or defective.
- Nikdy se nesnažte demontovat nebo nahradit jakékoliv součásti, které nejsou uvedeny v tomto návodu.

## SESTAVENÍ

Před sestavením přístroje ověřte, zda je vypnutý a vytažený ze sítě.

### Výběr šlehačů, hnětacích metel nebo míchacího nástavce

- Šlehače se používají k mixování, stloukání, šlehání kapalin a směsí a pro přípravu krémů.
- Hnětací metly používejte pro míchání a hnětení těsta.
- Míchací nástavec se používá pro míchání směsí.

### Nasazení šlehačů nebo hnětačů těsta

- Vypněte přístroj.
- Vsuňte násadu šlehače do jednoho z upevňovacích otvorů v motorovém bloku.
- Zatlačte a otočte šlehačem, dokud nezapadne na své místo.
- Postup opakujte s druhým šlehačem.

### Demontáž šlehačů nebo hnětacích metel

- Vypněte přístroj.
- Přidržte tlačítko pro uvolnění.
- Vytáhněte šlehače nebo hnětací metly z motorového bloku.

## POUŽITÍ

- Pro sestavení zasuňte šlehače nebo hnětací metly do otvorů. (Obr. 1)

- Stiskněte je, dokud nezapadnou bezpečně na místo. (Pozn.: Je důležité, abyste vložili hnětací metly s párem oušek do pravého otvoru a hnětací metlu s prstencem do levého otvoru.) (Obr. 2)
- Vložte do misky potraviny. (Obr. 3)
- Ponořte šlehače nebo hnětací metly do potravin. (Obr. 3)
- Zapojte mixér do sítě, zapněte jej, a poté zvolte požadovanou rychlost. (Obr. 4)
- Potřebujete-li vyšší rychlost, stiskněte turbo nebo otočte do pulzní polohy. (Obr. 5)
- Po použití nejprve přístroj vypojte ze sítě. Uvolněte tlačítko vysunutí (B) pro uvolnění šlehačů nebo hnětacích metel. (Obr.6)

RYCHLOST	POPIS
1 MÍCHÁNÍ	Tato rychlost je vhodná na počátku pro sypké a suché potraviny, jako je např. mouka, máslo a brambory.
2 RYCHLEJŠÍ MÍCHÁNÍ	Nejlepší rychlost pro přípravu tekutých složek na salátové dresingy.
3 MIXOVÁNÍ	Pro mixování těsta na koláče, dorty a rychlé pečivo.
4 KRÉMY	K ušlehání másla a cukru, šlehání nepečeného cukroví, dezertů atd.
5 ŠLEHÁNÍ	Šlehání vajíček, vařených plev, brambor, šlehačky atd.
M PULZNÍ	Max turbo.

## ČIŠTĚNÍ A ÚDRŽBA

**Před čištěním a údržbou přístroj vypněte a vytáhněte ze sítě.**

- Šlehače, hnětací metly nebo míchací nástavec myjte v horké mýdlové vodě a dobře osušte.
- Motorový blok otřete navlhčenou utěrkou. Nepoužívejte žádné abrazivní přípravky ani čisticí přípravky na bázi rozpouštědla.

**Nevkládejte motorový blok do vody ani do jiné kapaliny.**

## Životní prostředí

Až přístroj doslouží, nevyhazujte jej do běžného komunálního odpadu, ale odevzdejte jej do sběrný určené pro recyklaci. Pomůžete tím chránit životní prostředí

## Záruka a servis

Pokud byste měli jakýkoliv problém nebo byste potřebovali nějakou informaci, kontaktujte Středisko péče o zákazníky společnosti Gorenje

ve své zemi (telefonní číslo střediska najdete v letáčku s celosvětovou zárukou). Pokud se ve vaší zemi Středisko péče o zákazníky nenachází, můžete kontaktovat místního dodavatele výrobků Gorenje nebo oddělení Service Department of Gorenje Domestic Appliances.

**Jen pro osobní užití!**

**GORENJE  
VÁM PŘEJE PŘI POUŽITÍ TOHOTO  
PŘÍSTROJE MNOHO RADOSTI**

**Vyhrazujeme si právo na jakékoliv  
úpravy!**

Ručný mixér M701W & M701B. Pozorne si prečítajte nasledujúci návod na obsluhu. Odporúčame vám uschovať tento návod na obsluhu na bezpečnom mieste pre budúce použitie.

- A – Prepínač ZAP. / VYP., prepínač rýchlostí a pulzný prepínač.
- B – Uvoľnenie nástavca
- C – Motor
- D – Metličky
- E – Sklenená misa
- F – Háky na cesto
- G – Základňa
- H – Tlačidlo naklopenia šľahača
- I – Aretačné tlačidlo
- J – „TURBO“ tlačidlo

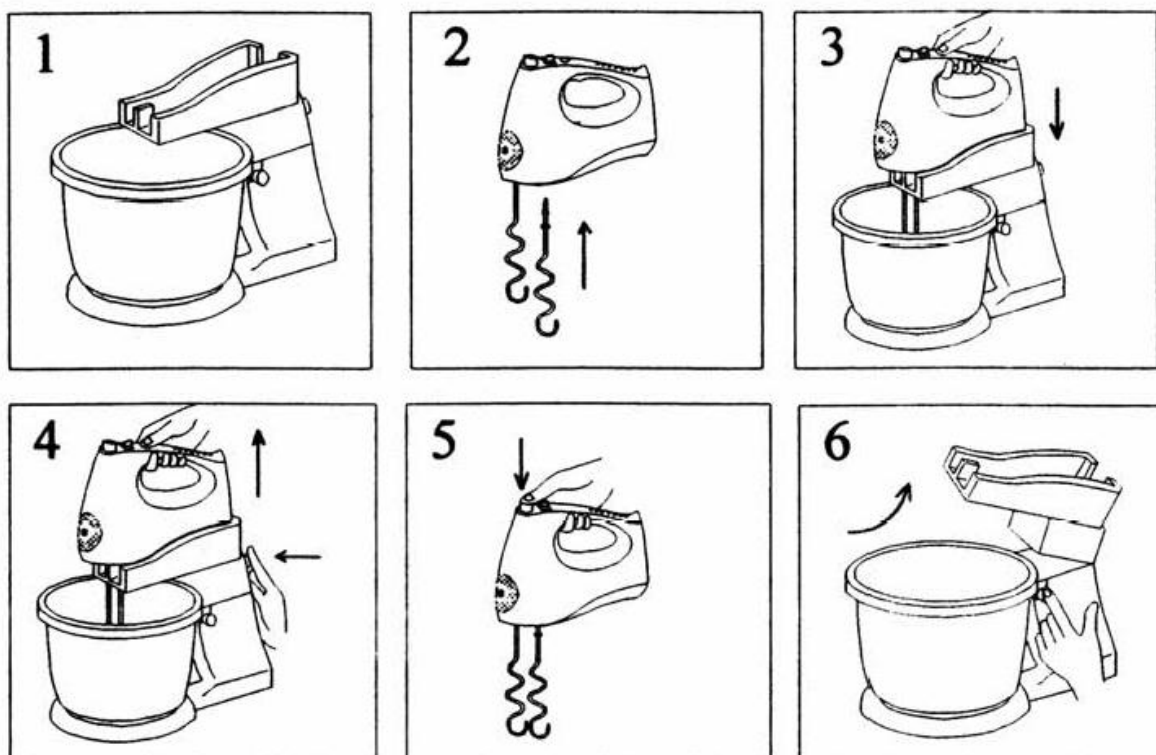
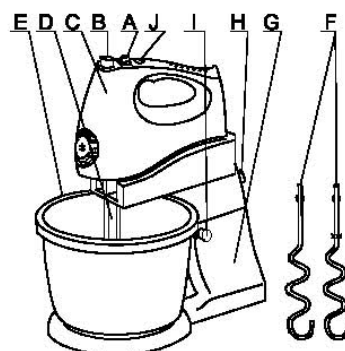

## Odporúčané použitie

Váš ručný mixér bol navrhnutý na mixovanie, mletie, šľahanie, miesenie a miešanie jedla a prísad do nápojov. Tento výrobok je určený len na domáce použitie.

## Dôležité bezpečnostné upozornenia

- **Pozor!** Pri používaní sieťovo napájaných spotrebičov, by ste mali vždy dodržiavať základné bezpečnostné pravidlá, vrátane nasledujúcich, aby ste znížili riziko požiaru, elektrického úderu a zranenia osôb.

- **Pred použitím spotrebiča si pozorne prečítajte celý návod na obsluhu.**
- Odporúčané použitie je popísané v tomto návode. Použitie akéhokoľvek príslušenstva, alebo nástavca, alebo prevádzka spotrebiča iná, ako je odporúčaná prevádzka v tomto návode na obsluhu môže znamenať riziko zranenia osôb.

**Uschovajte tento návod na obsluhu pre budúce použitie.**

## Použitie vášho spotrebiča

- Nedotýkajte sa pohybujúcich častí.
- Uistite sa, že spotrebič je pred pripojením, alebo odpojením od elektrickej siete vypnutý.

- Toto zariadenie nesmú používať osoby (vrátane detí), ktoré majú obmedzené telesné, zmyslové alebo mentálne schopnosti alebo ktoré nemajú dostatok skúseností a znalostí, pokiaľ nie sú pod dozorom alebo im nebolo vysvetlené používanie tohto zariadenia osobou zodpovednou za ich bezpečnosť. Deti musia byť pod dozorom, aby sa nehrali so zariadením.
- Vždy si dávajte pozor pri používaní spotrebiča.
- Pri odpájaní spotrebiča zo zásuvky nikdy neťahajte za kábel. Udržujte napájací kábel mimo zdrojov tepla, oleja a ostrých rohov.
- Tento spotrebič nepoužívajte vonku.
- Motor vždy chráňte pred vodou, alebo zvýšenou vlhkosťou.
- Spotrebič obsluhujte len so suchými rukami.
- Nikdy nevyťahujte metličky, háky na cesto a mixovacie nástavce z tela spotrebiča, pokiaľ je ešte pripojený k elektrickej sieti. Vždy najskôr odpojte spotrebič od elektrickej siete.
- Nikdy nečistite mlyny, háky na cesto, alebo mixovacie nástavce pod tečúcou vodou, pokiaľ sú ešte nasadené na tele spotrebiča.
- Zaisťte, aby metličky, háky na cesto a mixovacie nástavce neprišli do styku so sieťovým káblom počas prevádzky spotrebiča.
- Ak sa sieťový kábel počas prevádzky poškodí, ihneď odpojte spotrebič od elektrickej siete. Nechytajte sa sieťového kábla skôr, ako ho odpojíte od elektrickej siete.
- Odpojte spotrebič od elektrickej siete, keď ho nepoužívate, pred zakladaním, alebo odoberaním častí a pred čistením.
- Všetky opravy elektrických spotrebičov musí vykonávať odborný technik. Nesprávne opravy môžu znamenať značné riziko pre užívateľa.
- V prípade poruchy musí sieťový kábel vymeniť iba vyškolení servisní technik.
- Aby nedošlo k nebezpečným situáciám, nikdy nepripájajte zariadenie k externému časovému spínaču ani diaľkovému ovládacímu systému.
- Deklarovaná hodnota emisie hluku je 72 dB(A)

Tento spotrebič je označený v súlade s európskou smernicou 2002/96/EG o nakladaní s použitými elektrickými a elektronickými zariadeniami (waste electrical and electronic equipment - WEEE). Táto smernica stanoví jednotný európsky (EU) rámec pre spätný odber a recyklovanie použitých zariadení.

## Bezpečnosť ostatných

- Nenechávajte deti, alebo iné osoby bez oboznámenia s týmto návodom používať spotrebič.
- Nenechávajte deti, alebo zvieratá v blízkosti pracovnej oblasti, alebo dotýkať sa spotrebiča, alebo sieťového kábla. Venujte zvýšenú pozornosť, keď sa spotrebič používa v blízkosti detí.

## Po použití

- Vypnite a odpojte zástrčku zo zásuvky predtým, ako necháte spotrebič bez dozoru a pred výmenou, čistením, alebo kontrolou akejkoľvek časti spotrebiča.
- Keď spotrebič nepoužívate, mali by ste ho uschovať na suchom mieste. Deti by nemali mať prístup k uschovaným spotrebičom.

## Kontrola a opravy

- Pred použitím, skontrolujte, či nie je spotrebič, alebo jeho časti poškodené. Skontrolujte, či sú zlomené časti spotrebiča, alebo poškodené ovládače, alebo akékoľvek iné ťažkosti, ktoré by mohli ovplyvniť jeho prevádzku.
- Nepoužívajte spotrebič, ak je akákoľvek z jeho častí poškodená, alebo chybná.
- Pred použitím, skontrolujte, či nie je sieťový kábel poškodený, starý, alebo chybný
- Nepoužívajte spotrebič, ak je poškodený, alebo chybný sieťový kábel, alebo zásuvka napájania.
- Nikdy sa nepokúšajte rozoberať, alebo vymieňať iné súčasti, ako tie, ktoré sú uvedené v tomto návode na obsluhu.

## MONTÁŽ

Pred montážou sa uistite, že je spotrebič vypnutý a zásuvka odpojená.

### Voľba metličiek, hákov na cesto, alebo mixovacích nástavcov

- Používajte metličky na mixovanie, mletie, šľahanie, miesenie a miešanie tekutín a zmesí.
- Používajte háky na cesto pre mixovanie a miesenie cesta.
- Používajte mixovacie nástavce na miešanie.

### Nasadzovanie metličiek, alebo miesičov cesta

- Vypnite spotrebič.
- Založte tyčku na metličky do montážnych otvorov v motore.
- Zatláčte a otočte metličku, kým nezapadne na miesto.
- Pri ďalšej metličke postup opakujte.

### Odloženie metličiek a hákov na cesto

- Vypnite spotrebič.
- Držte uvoľňovacie tlačidlo stlačené.
- Vyťahnite metličky, alebo háky na cesto von z motora.

## POUŽITIE

1. Pro zložení přístroje zatlačte konce šlahacích metličiek alebo hnetacích hákov do príslušných otvorov. (Obr. 1)
2. Zatláčajte do chvíle, kedy sa zacvaknú v úchytkách a budú bezpečne upevnené. (Pozor: dbajte na to, aby bol hnetací hák s „jamkou“ umiestnený v pravom otvore a hák s krúžkom v ľavom otvore. (Obr. 2)
3. Vložte ingrediencie do misy. (Obr. 3)
4. Sklopte šlahacie metličky alebo hnetacie háky tak, aby boli ponorené do ingrediencií. (Obr. 3)
5. Zapojte a zapnite šľahač a navolte vhodnú rýchlosť. (Obr. 4).
6. Ak potrebujete maximálnu rýchlosť, zatlačte turbo prepínač alebo pulzný prepínač. (Obr. 5)
7. Po ukončení činnosti prístroja najprv odpojte prírodný kábel. Zatláčte uvoľňovacie tlačidlo (B) pre uvoľnenie šlahacích metličiek alebo hnetacích hákov. (Obr. 6)

RÝCHLOSŤ	POPIS
1 MIEŠANIE	Vhodná počiatočná rýchlosť pre sypké a suché potraviny ako sú múka, maslo a zemiaky.
2 MIESENIE	Najvhodnejšia rýchlosť pre prípravu tekutých zložiek na šalátové drezinky.
3 MIXOVANIE	Na miešaní cesta na koláče, sušienky a krátko pečené výrobky.
4 KRÉMY	Na šľahaní masla s cukrom, šľahaní nepečeného pečiva, dezertov a pod.
5 ŠĽAHANIE	Na šľahanie vajíčok, varených cukrových poliev, zemiakov, šľahačky a pod.
M PULZ	Max turbo.

## ČISTENIE A ÚDRŽBA

**!!! Pred čistením a údržbou, vypnite spotrebič a odpojte ho od elektrickej siete.**

Umyte metličky, háky na cesto, alebo mixovacie nástavce v teplej mydlovej vode a dobre osušte. Utrite motor vlhkou tkaninou. Nepoužívajte drsné čističe, alebo rozpúšťadlá. Neponárajte motor do vody, alebo iných tekutín.

## Životné prostredie

Nevyhadzujte spotrebič po ukončení životnosti s bežným domácim odpadom, ale odovzdajte ho v oficiálnej miestnej zberni na recykláciu. Týmto konaním pomôžete chrániť životné prostredie.

## Záruka & servis

Ak potrebujete informácie, alebo ak máte problém, sa spojte so strediskom pre starostlivosť o zákazníkov Gorenje vo vašej krajine (číslo telefónu nájdete na záručnom liste). Ak sa vo vašej krajine nenachádza stredisko pre starostlivosť o zákazníkov, navštívte miestneho predajcu Gorenje, alebo sa spojte servisné oddelenie spoločnosti Gorenje domáce spotrebiče.

**Len pre použitie v domácnosti!**

**GORENJE  
VÁM ŽELÁ MNOHO RADOSTI PRI  
POUŽÍVANÍ VÁŠHO SPOTREBIČA**

**Vyhradzujeme si právo akýchkoľvek  
zmien!**



M701W, M701B keverőfejjel. Figyelmesen olvassa el az alábbi használati utasítást. Javasoljuk, hogy őrizze meg a használati utasítást további referencia céljából.

- A – Tápkapcsoló, sebességválasztó és pulzálás kapcsoló
- B – Kioldó egység
- C – Motor egység
- D – Habverő
- E – Üvegtál
- F – Dagasztófej
- G – Állvány
- H – Keret gomb
- I – Állvány gomb
- J – „TURBO” gomb

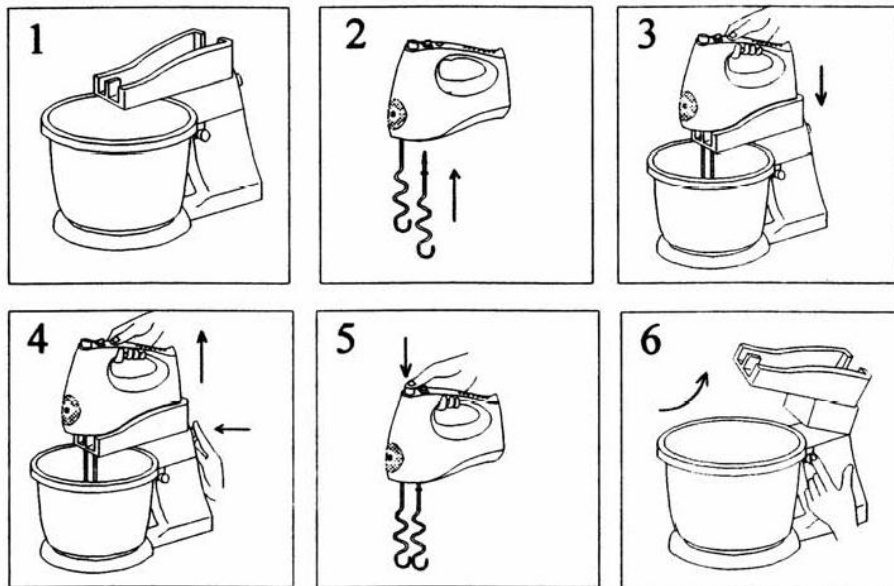
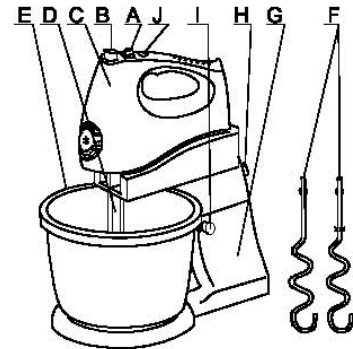

## Javasolt használat

Ezt a kézi mixert keverésre, habverésre, gyúrásra, dagasztásra, valamint étel és ital hozzávalók keverésére tervezték. A készülék felhasználása kizárólag háztartási célra javasolt.

## Fontos biztonsági tudnivalók

- Figyelem! Amikor elektromos árammal működtetett készüléket használ, minden esetben tartsa be az alábbi alapvető biztonsági előírásokat a tűz- és elektromos áramütésveszély, valamint a személyi sérülések elkerülése érdekében.
- **A készülék használata előtt figyelmesen olvassa végig az utasításokat.**
- A készülék javasolt használati módját tartalmazza a kézikönyv. A használati utasításban nem javasolt kiegészítők használata, illetve bármilyen módosítás a készülék teljesítményén személyi sérülést eredményezhet.

Javasoljuk, hogy őrizze meg ezt a használati utasítást további referencia céljából.

## A készülék használata

- Ne érintse meg a mozgó alkatrészeket.
- Mielőtt a készüléket a hálózatra csatlakoztatja, vagy megszünteti áramellátását ellenőrizze, hogy ki van-e kapcsolva.
- A készülék működtetésében járatlan személyek, gyerekek, nem beszámítható személyek felügyelet nélkül soha ne használják a készüléket. Vigyázzon, hogy a gyerekek ne játszanak a készülékkel.
- Minden esetben körültekintően használja a készüléket!
- A készüléket soha ne a tápkábelnél fogva húzza ki a fali aljzatból. A tápkábelt tartsa távol hőforrástól, olajtól és éles felületektől.
- Ne használja a készüléket szabadtéren.
- Minden esetben óvja a motort víztől, illetve túlzott nedvességtől.
- A készüléket csak száraz kézzel működtesse.

- Soha ne húzza ki a habverő, dagasztó és keverőfejeket a készülékből, ha az feszültség alatt van. Először mindig a tápkábelt húzza ki.
- Soha ne tisztítsa folyóvíz alatt a habverő, dagasztó és keverőfejeket, ha azok még mindig a készülékben vannak.
- Ügyeljen arra, hogy a habverő, dagasztó és keverőfejek működés közben ne érjenek hozzá a tápkábelhez.
- Amennyiben a tápkábel működés közben megsérülne, azonnal szüntesse meg a készülék áramellátását. Minden esetben húzza ki a tápkábelt a fali aljzatból mielőtt megérintené.
- A különböző tartozékok csatlakoztatása, vagy a készülék tisztítása előtt, illetve mikor nem használja a készüléket húzza ki a tápkábelt.
- **Az elektromos készülékek javítását kizárólag képesítéssel rendelkező szakember végezheti. A nem megfelelő javítás Jelentős veszélyt jelenthet a felhasználóra nézve.**
- **A sérült tápkábelt kizárólag a márkaszerviz munkatársai cserélhetik ki.**
- Ha a hálózati kábel meghibásodott, a kockázatok elkerülése érdekében Gorenje szakszervizben, vagy hivatalos szakszervizben ki kell cserélni. A készülék működtetésében járatlan személyek, gyerekek, nem beszámítható személyek felügyelet nélkül soha ne használják a készüléket. Vigyázzon, hogy a gyerekek ne játszanak a készülékkel. Működés közben soha ne hagyja a készüléket felügyelet nélkül.
- A veszélyes helyzetek elkerülése érdekében a készüléket ne csatlakoztassa külső időzítőkapcsolóra, vagy távvezérlőrendszerre.
- Zajkibocsátás:  $L_c = 72 \text{ dB(A)}$

Ez a készülék az elhasznált villamosági és elektronikai készülékekről szóló 2002/96/EK irányelvnek megfelelő jelölést kapott. Ez az irányelv a már nem használt készülékek visszavételének és hasznosításának EU-szerte érvényes kereteit határozza meg.

## Mások biztonsága

- Ne engedje hogy a készülék használatát nem ismerő személy, vagy gyerekek használják a mixert.
- Ne engedjen gyerekeket vagy állatokat a tápkábel vagy a bekapcsolt készülék közelébe. Fokozott körültekintéssel dolgozzon, ha gyerekek is tartózkodnak a készülék közelében.

## Használat után

- Minden esetben kapcsolja ki a készüléket és húzza ki tápkábelt, ha felügyelet nélkül hagyja vagy tisztítja a készüléket, illetve ha a tartozékokat szemrevételezi.

- Tárolja száraz helyen a készüléket, amikor nem használja! Gyerekek elől gondosan zárja el a készüléket.

## Szemrevételezés és javítás

- Használat előtt minden esetben ellenőrizze a készülék épségét. Ellenőrizze az alkatrészek és kapcsolók épségét, illetve minden olyan feltételt, amely ronthat a készülék működésének hatékonyságán.
- Ne használja a készüléket, ha valamely alkatrésze meghibásodott.
- Minden használat előtt ellenőrizze a tápkábel épségét (károsodás, kopás).
- Ne használja a készüléket, ha a tápkábel, vagy a villásdugó meghibásodott, vagy sérült.
- Semmilyen körülmények között ne használjon olyan tartozékot a készülékkel, amely nem szerepel ebben a használati utasításban.

## ÖSSZESZERELÉS

Összeszerelés előtt ellenőrizze, hogy a készülék ki van-e kapcsolva, illetve a tápkábel nem csatlakozik a hálózathoz.

### A tartozékfejek (habverő, dagasztó-, keverőfej) kiválasztása

- A habverő fejek folyadékok és különböző keverékek felverésére, krémelésére valamint keverésére szolgálnak.
- A dagasztófejek tészta keverésére, gyúrására és dagasztására szolgálnak.
- A keverőfej keverésre szolgál.

### A dagasztófejek felszerelése

- Kapcsolja ki a készüléket.
- Illessze a dagasztófej szárát a motor egység valamelyik foglatába.
- Tolja be a fejet, majd elforgatva rögzítse a helyén.
- Ismétlje meg a műveletet a másik fejjel is.

### A dagasztófejek leszerelése

- Kapcsolja ki a készüléket.
- Tartsa lenyomva a kioldó gombot.
- Húzza ki a keverőfejeket a motor egységből.

## HASZNÁLAT

- Illessze a habverő vagy a dagasztófej szárát valamelyik foglatba (1. ábra).
- Tolja be és rögzítse a fejeket. (Megjegyzés: Fontos, hogy a dagasztófejek behelyezése esetén a jobb oldali foglatba a fülekkel ellátott fejet kell pattintani, a bal oldali foglatba pedig a gyűrűs fejet (2. ábra).

- Helyezze az alapanyagokat egy tálba (3. ábra).
- Engedje le a habverőt és a dagasztófejet az alapanyagokba (3. ábra).
- Csatlakoztassa a mixert, kapcsolja be, majd válassza ki a megfelelő sebességfokozatot (4. ábra).
- Ha a legmagasabb sebességre van szüksége, nyomja meg a Turbo gombot vagy kapcsoljon pulzáló fokozatba (5. ábra).
- Használat után húzza ki a tápkábelt. Nyomja meg a kioldó gombot (B) a habverő, vagy dagasztófejek eltávolításához (6. ábra).

SEBESSÉGFOKOZAT	LEÍRÁS
1 HAJTÁS	Ideális kezdősebesség nagyobb mennyiségű, illetve szárazételekhez (liszt, vaj, burgonya).
2 VEGYÍTÉS	A legjobb sebesség folyadékokhoz, vagy salátaöntetek keveréséhez.
3 KEVER	Sütemények, piskóták és gyors kenyerek keveréséhez.
4 KRÉM	Vaj és cukor krémesítéséhez, főzés nélküli édességekhez, desszertekhez, stb.
5 HAB	Tojás felverésre, habkészítésre, habosításra, cukormázakhoz, stb.
M PULZÁL	Max turbo.

## KARBANTARTÁS ÉS TISZTÍTÁS

**!!!A készülék karbantartása és tisztítása előtt minden esetben kapcsolja ki a készüléket és húzza ki a tápkábelt.**

- A habverő, keverő, és dagasztófejeket meleg szappanos vízben mossa el, majd hagyja teljesen megszáradni.
- A motor egységet nedves ruhával tisztítsa. Ne használjon súrolószert, vagy oldószert tartalmazó tisztítószert.

**A motor egységet ne merítse víz, vagy egyéb folyadék alá.**

## Környezetvédelem

A feleslegessé vált készülék szelektív hulladékként kezelendő. Kérjük, hivatalos újrahasznosító gyűjtőhelyen adja le, így hozzájárul a környezet védelméhez.

## Jótállás és szerviz

Ha információra van szüksége, vagy forduljon az adott ország Gorenje vevőszolgálatához (a telefonszámot megtalálja a világszerte érvényes garancialevélen). Ha országában nem működik vevőszolgálat, forduljon a Gorenje helyi szaküzletéhez vagy a Gorenje háztartási kisgépek és szépségápolási termékek üzletágának vevőszolgálatához.

**Csak személyes használatra!**

**A GORENJE  
SOK ÖRÖMÖT KÍVÁN A KÉSZÜLÉK  
HASZNÁLATÁHOZ  
A módosítás jogát fenntartjuk!**

**M701B & M701W** ручной миксер. Внимательно прочитайте данные инструкции по эксплуатации прибором. Сохраните эти инструкции в надежном месте для того, чтобы пользоваться ими в дальнейшем.

- A** – Выключатель, выбор скорости и режима вибрации
- B** – Устройство для снятия насадок
- C** – Основной блок
- D** – Насадки
- E** – Стеклопанель
- F** – Насадки для вымешивания теста
- G** – Подставка
- H** – Регулятор подставки
- I** – Кнопка подставки
- J** – Кнопка „TURBO“

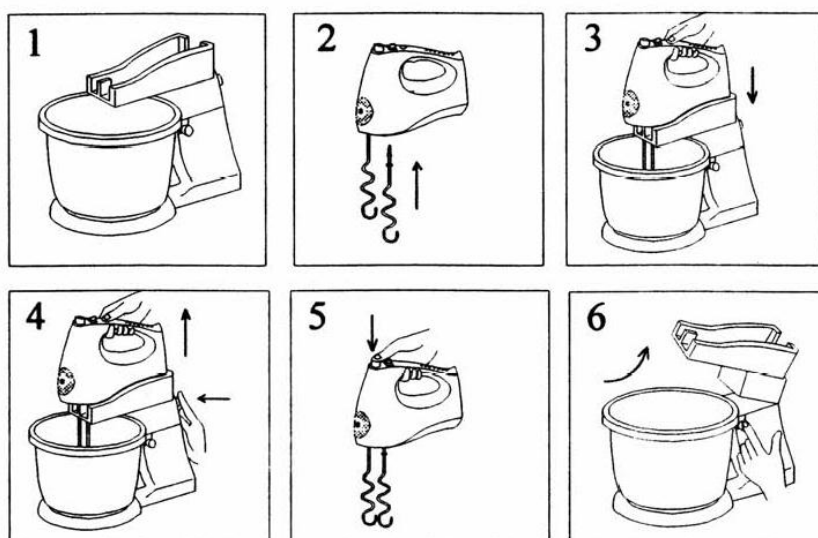
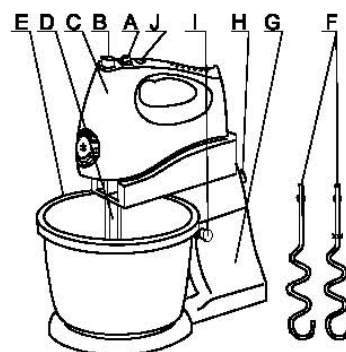

## Назначение

Ваш ручной миксер предназначен для перемешивания, взбивания, вымешивания теста, смешивания продуктов и ингредиентов для приготовления напитков. Этот прибор можно использовать только в домашнем хозяйстве.

## Соблюдение правил техники безопасности

- Внимание! Во время пользования электрическими приборами, для того, чтобы избежать риска возникновения пожара, поражения электрическим током или получения травм, необходимо всегда выполнять основные правила техники безопасности, включая следующее.
- **Внимательно прочитайте данные инструкции от начала до конца до того, как пользоваться прибором.**

- Данные инструкции содержат всю необходимую информацию, которая касается пользования данным прибором. Использование приспособлений и аксессуаров, которые не рекомендованы данными инструкциями, или использование прибора не по прямому назначению, могут стать причиной травм.

**Сохраните данные инструкции для дальнейшего использования.**

## Пользование Вашим прибором

- Не трогайте подвижные части.
- Убедитесь, что прибор выключен перед тем, как подключить или отключить его от электросети.
- Всегда будьте предельно внимательны во время работы с прибором.
- Никогда не тяните за основной шнур для того, чтобы вытащить штепсель из розетки. Следите, чтобы шнур не касался горячих или жирных поверхностей и острых краев.

- Не пользуйтесь прибором за пределами помещения.
- Следите, чтобы основной блок был защищен от воды и излишней влаги.
- Работайте с прибором только сухими руками.
- Никогда не снимайте насадки или блендер с корпуса, пока прибор подключен к электросети. Прежде всего, прибор необходимо отключить от электросети.
- Никогда не мойте насадки или блендер под проточной водой, пока они закреплены на корпусе прибора.
- Следите, чтобы насадки или блендер не касались основного шнура во время работы.
- Если шнур был поврежден во время работы, немедленно отключите прибор от электросети. Не касайтесь шнура, пока он не отключен от электросети.
- Отключайте прибор от электросети, если Вы им не пользуетесь, перед тем, как снять или надеть насадки, а также перед чисткой.
- **Ремонт электрических приборов может осуществлять только квалифицированный персонал. Из-за некачественного ремонта пользователь может получить серьёзные травмы.**
- **Если основной шнур поврежден, его замену может осуществить только сервисный центр.**
- Данный прибор не предназначен для использования лицами (включая детей) с ограниченными возможностями сенсорной системы или ограниченными интеллектуальными возможностями, а так же лицами с недостаточным опытом и знаниями, кроме случаев контроля или инструктирования по вопросам использования прибора со стороны лиц, ответственных за их безопасность. Не позволяйте детям играть с прибором.
- Для безопасной эксплуатации прибора запрещается подключать прибор к дополнительному реле времени.
- Уровень шума:  $L_c = 72$  дБ (А)

Это оборудование маркировано в соответствии с европейской директивой 2002/96/EG об отходах электрического и электронного оборудования (waste electrical and electronic equipment - WEEE). Данная директива определяет действующие во всех странах ЕС требования по сбору и устранению отходов электрического и электронного оборудования.

## Безопасность окружающих

- Не позволяйте детям или другим лицам, которые не ознакомлены с данными инструкциями, пользоваться прибором.
- Не позволяйте детям, домашним животным приближаться к работающему прибору, касаться самого прибора или основного

шнура. Пристальное внимание особенно необходимо тогда, когда Вы пользуетесь прибором в непосредственной близости от детей.

## После использования

- Отключите прибор, вытащите штепсель из розетки перед тем, как оставить прибор без внимания, а также перед тем, как заменить, почистить или осмотреть какие-либо части прибора.
- Когда Вы не пользуетесь прибором, храните его в сухом месте. Место хранения прибора должно быть недоступным для детей.

## Осмотр и ремонт

- Перед использованием прибором, проверьте, не поврежден ли Ваш прибор или его отдельные части. Проверьте состояние отдельных частей, исправность выключателей или какие-либо иные условия, которые могут влиять на работу прибора.
- Не пользуйтесь прибором при наличии видимых повреждений или неисправностей.
- Перед использованием проверьте, не поврежден ли основной шнур, нет ли на нем признаков износа.
- Не пользуйтесь прибором, если основной шнур или штепсель повреждены, или у них есть видимые дефекты.
- Никогда не пытайтесь снять или поменять какие-либо части на иные, кроме оговоренных в данных инструкциях.

## СБОРКА

Перед сборкой убедитесь, что прибор выключен и отключен от электросети.

## Выбор насадок и блендера

- Пользуйтесь насадками для перемешивания, замешивания, взбивания жидкостей и смесей.
- Пользуйтесь специальными насадками для перемешивания и замешивания теста.
- Пользуйтесь блендером для измельчения.

## Установка насадок

- Выключите прибор.
- Вставьте конец насадки в специальное отверстие в основном блоке.
- Придавите и поверните насадку так, чтобы она встала на место.
- Повторите процедуру с другой насадкой.

## Снятие насадок

- Выключите прибор.
- Удерживайте кнопку освобождения насадки в нажатом положении.
- Вытащите насадку из основного блока.

## ПОЛЬЗОВАНИЕ

- Чтобы закрепить насадки, вставьте их концы в отверстия. (Рис.1)
- Надавите на насадку, пока она не встанет на место. (Замечание: очень важно, чтобы Вы вставили насадку для вымешивания теста, у которой два ушка, в правое отверстие, а насадку с кольцом в левое отверстие.) (Рис. 2)
- Положите ингредиенты в чашу. (Рис.3)
- Опустите насадки в ингредиенты. (Рис.3)
- Вставьте штепсель в розетку, включите миксер и выберите необходимую скорость (Рис. 4).
- Если Вам необходима *большая* скорость, пожалуйста, нажмите ТУРБО или переключите на режим вибрации. (Рис.5)
- После завершения работы, сначала вытащите штепсель из розетки. Нажмите кнопку (В), чтобы снять насадки (Рис. 6).

Скорость	ОПИСАНИЕ
1	Это хорошая стартовая скорость для таких продуктов, таких как мука, сливочное масло и картофель.
2	Идеальная скорость, чтобы приготовить смесь для заправки салатов.
3	Для замешивания тортов, печенья и «быстрой» выпечки.
4	Для приготовления крема из сливочного масла и сахара, приготовления слабостей, которые не нужно печь, десертов, и т.д.
5	Для взбивания яиц, приготовления желе, картофельного пюре, взбивания сливок, и т.д.
М	Макс. ТУРБО.

## ЧИСТКА И УХОД

**Перед чисткою выключите его и отключите от электросети.**

- Помойте насадки и другие приспособления в теплой мыльной воде и тщательно их высушите.
- Протрите основной блок влажной тряпочкой. Не пользуйтесь абразивными чистящими средствами или средствами, содержащими растворители.

**Не опускайте основной блок в воду или иную жидкость.**

## Защита окружающей среды

После окончания срока службы не выбрасывайте прибор вместе с бытовыми отходами. Передайте его в специализированный пункт для дальнейшей утилизации. Этим вы поможете защитить окружающую среду.

## Гарантия и обслуживание

Для получения дополнительной информации или в случае возникновения проблем обратитесь в Центр поддержки покупателей в вашей стране (номер телефона центра указан на гарантийном талоне). Если подобный центр в вашей стране отсутствует, обратитесь в вашу местную торговую организацию Gorenje или в отдел поддержки покупателей компании Gorenje Domestic Appliances.

Адреса и телефоны авторизованных сервисных центров размещены в брошюре «Гарантийные обязательства» или в гарантийном талоне.

**Только для домашнего использования!  
Производитель оставляет за собой право на внесение изменений!**



**GORENJE  
ЖЕЛАЕТ ВАМ ПОЛУЧИТЬ ИСТИННОЕ  
УДОВОЛЬСТВИЕ ОТ ПОЛЬЗОВАНИЯ  
ВАШИМ ПРИБОРОМ  
Мы оставляем за собой право вносить  
какие-либо модификации!**

**M701B & M701W** ручний міксер. Уважно прочитайте наступні інструкції з користування приладом. Збережіть дані інструкції у надійному місці для подальшого користування.

- A** – Вимикач, вибір швидкості та режиму вібрації
- B** – Пристрій для зняття насадок
- C** – Основний блок
- D** – Насадки
- E** – Скляна чаша
  
- F** – Насадки для вимішування тіста
- G** – Підставка
- H** – Регулятор підставки
- I** – Кнопка підставки
- J** – Кнопка „TURBO“

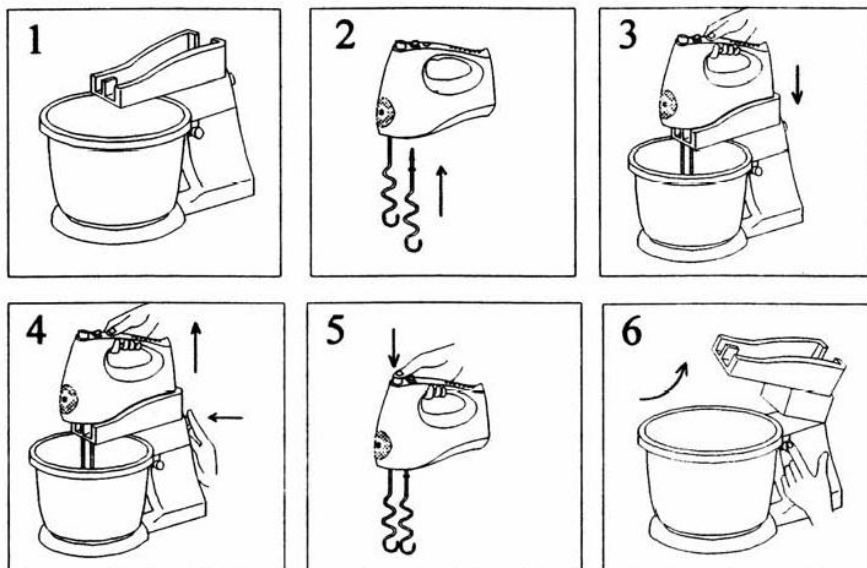
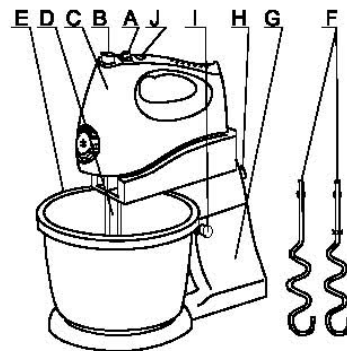

## Призначення

Ваш ручний міксер призначений для перемішування, збивання, вимішування тіста, змішування продуктів та інгредієнтів для приготування напоїв. Цей прилад можна використовувати тільки у домашньому господарстві.

- Дані інструкції містять усю необхідну інформацію щодо користування. Користування приладом, аксесуарами, які не рекомендовані даними інструкціями, або використання приладу не за призначенням, можуть стати причиною травмування.

**Збережіть дані інструкції для подальшого користування.**

## Важливі застереження

- Увага! Під час користування електричними приладами, щоб уникнути ризику виникнення пожежі, враження електричним струмом або травмування, треба завжди дотримуватися основних правил безпеки, включаючи наступне.
- **Уважно прочитайте дані інструкції від початку до кінця перед тим, як користуватися приладом.**

## Користування Вашим приладом

- Не торкайтеся рухомих частин.
- Переконайтеся, що прилад вимкнено, перед тим, як підключити, або відключити його від електромережі.
- Завжди будьте дуже уважні під час користування приладом.
- Ніколи не тягніть за шнур живлення, щоб витягнути штепсель з розетки. Стежте, щоб

шнур живлення не торкався гарячих, або забруднених поверхонь і гострих країв.

- Не користуйтеся приладом за межами приміщення.
- Стежте, щоб основний блок був захищений від води та зайвої вологи.
- Працюйте із приладом тільки сухими руками.
- Ніколи не знімайте насадки або блендер з корпусу, поки прилад підключений до електромережі. Спочатку треба обов'язково відключити прилад від електромережі.
- Ніколи не мийте насадки або блендер під проточною водою, поки вони закріплені на корпусі приладу.
- Стежте, щоб насадки або блендер не торкалися шнура живлення під час роботи.
- Якщо шнур живлення був пошкоджений під час користування, негайно відключіть прилад від електромережі. Не торкайтеся шнура живлення, поки він не відключений від електромережі.
- Відключайте прилад від електромережі, якщо Ви ним не користуєтеся, перед тим, як зняти, або надіти насадки, а також перед чищенням.
- **Ремонт електричних приладів може робити тільки кваліфікований персонал. Неякісний ремонт може стати причиною серйозного травмування користувача.**
- **Якщо шнур живлення пошкоджено, його заміну може здійснювати тільки сервісний центр.**
- Цей пристрій не призначено для користування особами (включаючи дітей) з послабленими фізичними відчуттями чи розумовими здібностями, або без належного досвіду та знань, крім випадків користування під наглядом чи за вказівками особи, яка відповідає за безпеку їх життя. Дорослі повинні стежити, щоб діти не бавилися пристроєм. Ніколи не залишайте увімкнений пристрій без нагляду.
- Для уникнення небезпеки ніколи не під'єднуйте цей пристрій до зовнішнього таймера або системи дистанційного керування.
- Рівень шуму:  $L_c = 72$  дБ (А)

Цей прилад маркіровано згідно положень європейської Директиви 2002/96/EG стосовно електронних та електроприладів, що були у використанні (waste electrical and electronic equipment - WEEE). Директивою визначаються можливості, які є дійсними у межах Європейського союзу, щодо прийняття назад та утилізації бивших у використанні приладів.

## Безпека оточуючих

- Не дозволяйте дітям або іншим особам, що не ознайомлені із даними інструкціями, користуватися приладом.

- Не дозволяйте дітям, домашнім тваринам наближатися до працюючого приладу, торкатися його або шнура живлення. Особлива увага вкрай необхідна, якщо Ви користуєтеся приладом поруч із дітьми.

## Після користування

- Вимкніть прилад, витягніть штепсель з розетки перед тим, як лишити прилад без нагляду, а також перед тим, як поміняти, почистити або оглянути будь-які частини приладу.
- Коли Ви не користуєтеся приладом, зберігайте його у сухому місці. Місце зберігання приладу має бути недоступним для дітей.

## Огляд та ремонт

- Перед користуванням перевірте, чи не пошкоджений Ваш прилад або його окремі частини. Перевірте стан окремих частин, справність вимикачів та будь-які інші умови, які можуть вплинути на роботу приладу.
- Не користуйтеся приладом при наявності пошкоджень або несправностей.
- Перед користуванням перевірте, чи не пошкоджено шнур живлення, та чи не має він ознак зносу.
- Не користуйтеся приладом, якщо шнур живлення або штепсель пошкоджено, або вони мають наявні дефекти.
- Ніколи не намагайтеся зняти або замінити будь-які частини на інші, крім тих, що зазначені у даних інструкціях.

## СКЛАДАННЯ

Перед складанням переконайтеся, що прилад вимкнено та відключено від електромережі.

## Вибір насадок та блендера

- Користуйтеся насадками для перемішування, замішування, збивання рідини та сумішей.
- Користуйтеся спеціальними насадками для перемішування та замішування тіста.
- Користуйтеся блендером для подрібнення.

## Установка насадок

- Вимкніть прилад.
- Вставте кінець насадки у спеціальний отвір в основному блоці.
- Натисніть і поверніть насадку так, щоб вона встала на місце.
- Повторіть процедуру з іншою насадкою.



## Зняття насадок

- Вимкніть прилад.
- Утримуйте кнопку вивільнення у натиснутому положенні.
- Витягніть насадку з основного блоку.

## КОРИСТУВАННЯ

- Щоб закріпити насадки, вставте їх кінці в отвори. (Мал.1)
- Натисніть на насадку, поки вона не встане на місце. (Зауваження: дуже важливо, щоб Ви вставили насадку для вимішування тіста, яка має пару вушок, у правий отвір, а насадку із кільцем у лівий отвір.) (Мал. 2)
- Покладіть інгредієнти у чашу. (Мал.3)
- Опустіть насадки в інгредієнти. (Мал.3)
- Вставте штепсель у розетку, увімкніть міксер і оберіть необхідну швидкість (Мал. 4).
- Якщо Вам необхідна більша швидкість, будь ласка, натисніть ТУРБО або переключіть на режим вібрації. (Мал.5)
- Після завершення роботи, спочатку вимкніть штепсель з розетки. Натисніть кнопку (В), щоб зняти насадки (Мал. 6).

Швидкість	ОПИС
1	Це доречна стартова швидкість для таких продуктів, таких як борошно, масло та картопля.
2	Найкраща швидкість для приготування рідких салатних заправок.
3	Для замішування тортів, печива та «швидкої» перепічки.
4	Для приготування крему з масла та цукру, приготування солодоців, які не треба випікати, десертів, тощо.
5	Для збивання яєць, приготування желе, картопляного пюре, збивання вершків, тощо.
М	Макс. ТУРБО.

## ЧИЩЕННЯ ТА ДОГЛЯД

Перед чищенням приладу вимкніть прилад і відключіть його від електромережі.

- Помийте насадки та інше приладдя у теплій мильній воді і ретельно їх висушіть.
- Протріть основний блок вологою ганчіркою. Не користуйтеся абразивними засобами для чищення або такими, що містять розчинники.

**Не занурюйте основний блок у воду або будь-яку іншу рідину.**

## Навколишнє середовище

Не викидайте пристрій разом із звичайними побутовими відходами, а здавайте його в

офіційний пункт прийому для повторної переробки. Таким чином Ви допомагаєте захистити довкілля

## Гарантія та обслуговування

Якщо Вам необхідна інформація або у Вас виникла проблема, зверніться до Центру обслуговування клієнтів компанії Gorenje у Вашій країні (телефон можна знайти на гарантійному талоні). Якщо у Вашій країні немає Центру обслуговування клієнтів, зверніться до місцевого дилера або у відділ технічного обслуговування компанії Gorenje Domestic Appliances.

**Для використання тільки в домашньому господарстві!**

**GORENJE**  
**БАЖАЄ ВАМ ОТРИМАТИ СПРАВЖНЄ**  
**ЗАДОВОЛЕННЯ ВІД КОРИСТУВАННЯ**  
**ВАШИМ ПРИЛАДОМ**  
**Ми залишаємо за собою право вносити**  
**будь-які модифікації!**

**M701B & M701W ръчен миксер. Прочетете внимателно настоящата инструкция за употреба. Запазете инструкцията за бъдеща употреба.**

- A** – Стартов бутон, бутон за определяне на скоростта и пулсов бутон On/Off switch and spe
- B** – Освобождаващ бутон
- C** – Тяло с мотор
- D** – Перки
- E** – Стъклена купа
- F** – Бъркалки за тесто
- G** – Поставка
- H** – Скоба
- I** – Бутон на стойката
- J** – „ТУРБО“ бутон

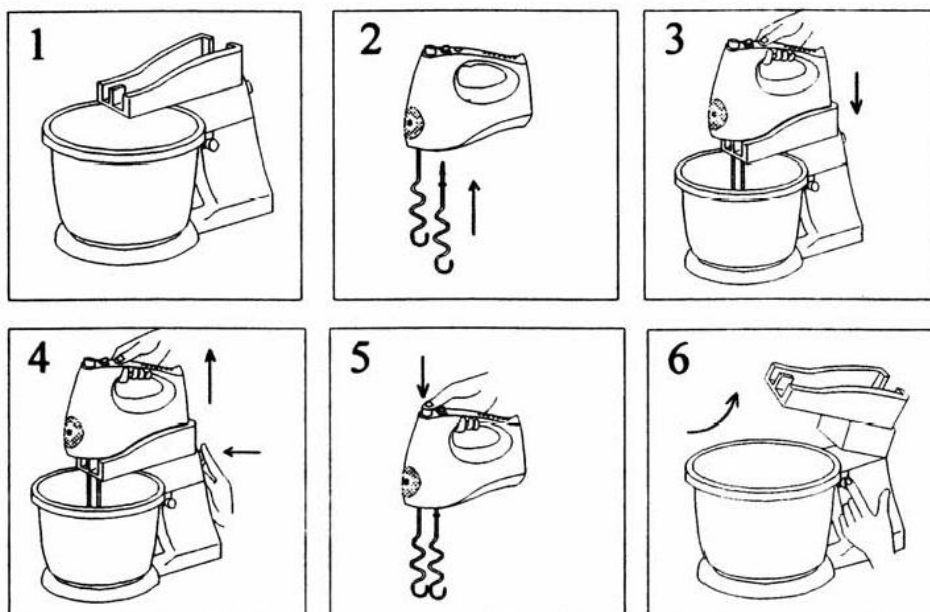
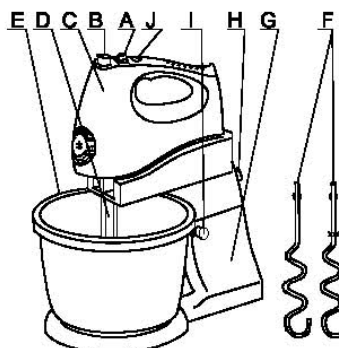

## Предназначение

Вашият миксер е предназначен за бъркане, разбиване и приготвяне на напитки. Предназначен е за употреба в домашни условия.

## Важни съвети

- **Внимание !** Винаги бъдете внимателни когато използвате електрически уреди и се съобразявайте с изискванията за предпазване от пожар, електрически удар и персонално нараняване.
- Преди употреба прочетете внимателно инструкцията.
- Предназначението на уреда е описано в това ръководство. Използвайте само частите на

вашият уред всякакви други приспособления могат да доведат до нараняване.

- Запазете инструкцията за бъдещи справки.

## Използване на уреда

- Не пипайте движещите се части.
- Изключвайте уреда / от неговото копче / когато включвате и изключвате в електрическата мрежа.
- При употреба съблюдавайте следните препоръки :
- Никога не дърпайте кабела за да извадите от контакта. Дръжте кабела на разстояние от източници на топлина, масла и остри предмети.
- Не използвайте уреда на открито.
- Предпазвайте мотора от вода или повишена влажност.

- Когато работите с уреда внимавайте ръцете ви да са сухи.
- Никога не сваляйте перките или бъркалките когато той е свързан в електрическата мрежа. Важно е първо да изключите уреда от електрическата мрежа.
- Никога не почиствайте перките , бъркалките или пасатора на течаща вода преди да сте ги свалили от миксера.
- Внимавайте при работа на уреда перките , бъркалките или пасатора да не допират захранващия кабел.
- Ако кабелът е повреден изключете незабавно от мрежата. Не пипайте повредения кабел преди да сте изключили от електрическата мрежа.
- Когато не използвате уреда задължително изключете от контакта. Същото се препоръчва и когато го почиствате или подменята крайниците на миксера
- Поправки могат да извършват само оторизирани сервизи. Неправомерни поправки могат да доведат до нежелани наранявания
- В случай на повреда кабела може да бъде сменен само от квалифициран техник.
- Този уред не е предназначен за ползване от хора (включително деца) с намалени физически усещания или умствени недъзи или без опит и познания, ако са оставени без наблюдение и не са инструктирани от страна на отговарящо за тяхната безопасност лице относно начина на използване на уреда. Наглеждайте децата, за да не си играят с уреда.
- За да се избегне евентуална опасност, този уред не бива никога да се свързва към външен таймерен ключ или система за дистанционно управление.
- Ниво на шума:  $L_c = 72 \text{ dB[A]}$

Този уред е обозначен в съответствие с европейската директива 2002/96/eg За стари електрически и електронни уреди (waste electrical and electronic equipment - WEEE). Тази директива регламентира валидните в рамките на ес правила за приемане и използване на стари уреди.

## Грижа за околните

- Не разрешавайте на деца или хора не запознати с тези инструкции да използват миксера.
- Не разрешавайте на деца и животни да бъдат в близост до уреда когато той работи или да докосват захранващия кабел.
- Пряко наблюдение е необходимо когато уреда се използва близо до деца.

## След употреба

- Изключете уреда и извадете от контакта преди да приберете или почистите частите на миксера.
- Когато не се използва уредът трябва да се съхранява на сухо място. Децата не трябва да имат достъп до уреда.

## Профилактика и поправка

- Преди употреба проверете уреда за дефектни или повредени части. Проверете за счупени части, повредени копчета които могат да повлияят на работата.
- Не използвайте уреда ако има повредени части.
- Преди употреба проверете кабела за признаци на повреда или остаряване.
- Не използвайте уреда ако кабела е повреден .
- Използвайте само оригиналните приставки на уреда.

## СГЛОБЯВАНЕ

! Преди да сглобявате уреда, изключете от електрическата мрежа.

- Изберете бъркалките или перките
- Използвайте бъркалките за разбиване на смески за кекс, белтъци или други течности.
- Използвайте бъркалките за тесто при разбиване на тесто.

## ПОСТАВЯНЕ НА ПЕРКИТЕ

- Изключете уреда.
- Поставете перката в дупката към основното тяло с мотора.
- Натиснете перките докато те застанат стабилно в предназначенията за тях място.
- Повторете за другата перка.

## ПОСТАВЯНЕ НА БЪРКАЛКИТЕ ЗА ТЕСТО

- Изключете уреда.
- Поставете лявата бъркалка в голямата дупка на основното тяло.
- Натиснете бъркалката докато тя се закрепи стабилно на мястото си.
- Поставете дясната в малката дупка на основното тяло.
- Натиснете бъркалката докато тя се закрепи стабилно на мястото си .

## УПОТРЕБА

- Сглобете миксера като изберете перките или бъркалките за тесто в отворите. (Фиг.1)
- Натиснете докато паснта на място. (Забележка: Важно е да поставите бъркалките за тесто правилно както е индикирано с различен цвят на съответните пръстенчета в основата им. (Фиг 2)
- Поставете състваките в купата. (Фиг. 3)
- Поствете перките или бъркалките в сместа. (Фиг 3)
- Включете миксера в мрежата и изберете желаната от вас степен. (Фиг. 4).
- Ако желаете най-висока скорост натиснете турбо бутон или използвайте пулсовия бутон.(Фиг. 5)
- След употреба първо изключете. Натиснете освобождаващия бутон за да освободите перките. (Фиг. 6).

Скорост	Описание
1 FOLD	Подходящ за стартираща скорост за разбиване на сухи храни като брашно, масло и картофи.
2 BLEND	Подходящ за разбиване на течности и дресинг за салати.
3 MIX	За приготвяне на смес за тесто, бисквити, хляб.
4 CREAM	За разбиване на масло и яйца, десерти и сладкиши.
5 WHIP	За разбиване на яйца, сметана и др.
M PULSE	Максимална турбо скорост.

## ПОЧИСТВАНЕ И ПОДДЪЖКА

!!! Преди почистване изключете от електрическата мрежа .

- Измийте бъркалките, перките и блендера в топла сапунена вода и изсушете добре.
- Избършете основното тяло с влажна кърпа. Не използвайте абразивни почистващи препарати.

Не потяпайте основното тяло във вода или други течности.

## Опазване на околната среда

След края на срока на експлоатация на уреда не го изхвърляйте заедно с нормалните битови отпадъци, а го предайте в официален пункт за събиране, където да бъде рециклиран. По този начин вие помагате за опазването на околната среда

## Гаранция и сервизно обслужване

Ако се нуждаете от информация или имате проблем, се обърнете към Центъра за обслужване на клиенти на Gorenje във вашата страна (телефонния му номер можете да намерите в международната гаранционна карта). Ако във вашата страна няма Център за обслужване на клиенти, обърнете се към местния търговец на уреди на Gorenje или се свържете с Отдела за сервизно обслужване на битови уреди на Gorenje [Service Department of Gorenje Domestic Appliances.

**Само за лична употреба!**

**Gorenje Ви пожелава приятни часове с използването на уредите.**

**Запазваме си правата за извършване на модификации !**