

# concept

Elektrická multifunkční trouba vestavná  
Elektrická multifunkčná rúra vstavaná  
Elektryczny piekarnik wielofunkcyjny do zabudowy  
Built-in Multifunctional Electric Oven



**ETV4160**

**CZ**

**SK**

**PL**

**EN**



## PODĚKOVÁNÍ

Děkujeme Vám, že jste si zakoupili výrobek značky Concept a přejeme Vám, abyste byli s naším výrobkem spokojeni po celou dobu jeho používání.

Před prvním použitím prostudujte pozorně celý návod k obsluze a potom si jej uschovejte. Zajistěte, aby i ostatní osoby, které budou s výrobkem manipulovat, byly seznámeny s tímto návodem.

## OBSAH

Technické parametry .....	1
Důležitá upozornění .....	2
Popis výrobku .....	3
Popis ovládacího panelu .....	4
Návod k obsluze .....	4
Základní funkce spotřebiče .....	4
Jednotlivé funkce pečení .....	5
Orientační teploty, zásuvné výšky a časy pečení .....	6
Tipy k pečení .....	6
Pokročilé funkce spotřebiče .....	7
Čištění a údržba .....	9
Instalace spotřebiče .....	10
Servis .....	10
Ochrana životního prostředí .....	11

Technické parametry	
Napětí	220-240 V ~ 50/60 Hz
Příkon	2900 W
Příkon horního topného tělesa	1300 W
Příkon dolního topného tělesa	900 W
Příkon grilovacího tělesa	2000 W
Rozsah nastavení teploty	50 – 250 °C
Rozměry pro instalaci (š x v x h)	560 x 590 x 560 mm
Vnější rozměry (š x v x h)	595 x 595 x 575 mm
Vnitřní rozměry (š x v x h)	442 x 318 x 400 mm
Vnitřní objem	56 l
Hmotnost	36 kg
Hlučnost	< 63 dB(A)

## DŮLEŽITÁ UPOZORNĚNÍ:

### Při dodání spotřebiče

- Ihned po dodání zkontrolujte obal a spotřebič, zda nevznikly škody při přepravě.
- **POZOR!** Některé rohy a hrany spotřebiče, které budou po instalaci skryté, mohou být ostré! Dbejte opatrnosti, abyste zabránili poranění!
- Pokud je spotřebič poškozen, nezprovozňujte ho. Co nejdříve se spojte s dodavatelem.
- Před prvním použitím odstraňte ze spotřebiče všechny obaly a marketingové materiály.
- Obalový materiál řádně zlikvidujte.

### Při instalaci

- Nepoužívejte spotřebič jinak, než je popsáno v tomto návodu.
- Spotřebič užívejte jen v domácnosti a pouze k pečení pokrmů.
- Nepoužívejte spotřebič, jste-li bosí.
- Do vnitřního prostoru spotřebiče nekládejte nadměrně velké potraviny nebo kovové předměty. Mohly by způsobit požár.
- Neseďte si a nestoupejte na otevřená dvířka spotřebiče.
- Osoby se sníženou pohybovou schopností, se sníženým smyslovým vnímáním, s nedostatečnou duševní způsobilostí nebo osoby neseznámené s obsluhou musí používat spotřebič jen pod dozorem zodpovědné seznámené osoby.
- **POZOR!** Při otevírání dvířek se může uvolnit velké množství páry nebo může vystříknout omastek. Dbejte opatrnosti. Nebezpečí opaření!
- Nedotýkejte se horkých povrchů a topných těles během použití nebo krátce po použití spotřebiče.
- Ve vnitřním prostoru spotřebiče nic neskladujte.
- Nesahejte na spotřebič vlhkýma nebo mokřýma rukama.
- V případě poruchy vypněte spotřebič a vytáhněte zástrčku ze zásuvky elektrického napětí.
- Při vypořádání spotřebiče ze zásuvky elektrického napětí nikdy netahejte za přívodní kabel, ale uchopte zástrčku a tahem ji vypojte.
- Pravidelně kontrolujte spotřebič i přívodní kabel z důvodu poškození. Nezapínejte poškozený spotřebič.
- Nepoužívejte spotřebič, pokud jsou dvířka nebo těsnění dvířek poškozené. Nechte je opravit v autorizovaném servisu.
- Neponožte přívodní kabel nebo zástrčku do vody ani do jiné kapaliny.
- Není-li spotřebič v provozu, dbejte na to, aby byly všechny jeho ovládací prvky ve vypnuté poloze.
- Je-li spotřebič v provozu, nenechávejte dvířka skříněk nad ním otevřená, mohou se poškodit uvolněnou párou a teplem, např. při otevření dvířek.
- Nepoužívejte příslušenství, které má poškozenou povrchovou úpravu, je opotřebované, případně má jiné defekty.

### Jsou-li v domácnosti děti

- Nedovolte dětem a nespěrávným osobám se spotřebičem manipulovat, používejte ho mimo jejich dosahu.
- Dbejte zvýšené opatrnosti, pokud je spotřebič používán v blízkosti dětí.
- Nedovolte, aby byl spotřebič používán jako hračka.
- Nepoužívejte jiné příslušenství, než je doporučeno výrobcem.

**POZOR!**

Spotřebič otevřete jen krátkodobě k vložení nebo vyjmutí pokrmů, aby nedošlo ke zranění např. klopýtnutím. Děti by se mohly do spotřebiče zavřít (nebezpečí udušení) nebo být vystaveny jinému nebezpečí.

**Případné závady**

- Spotřebič může opravovat a zásahy v něm provádět jen kvalifikovaný odborník.
- Při opravách a zásazích musí být spotřebič odpojen od elektrické sítě. Vypněte jistič nebo vytáhněte zástrčku přívodního kabelu.
- Při vypořádání spotřebiče ze zásuvky elektrického napětí nikdy netahejte za přívodní kabel, ale uchopte zástrčku a tahem ji vypojte.

**Nedodržíte-li pokyny výrobce, nemůže být případná oprava uznána jako záruční.**

**POPIS VÝROBKU**

- A. Teplotu nastavující otočný knoflík
- B. Indikátor zapnutí
- C. Držadlo dveří trouby
- D. Funkce nastavující otočný knoflík
- E. Ovládací panel s displayem
- F. Sklo dveří

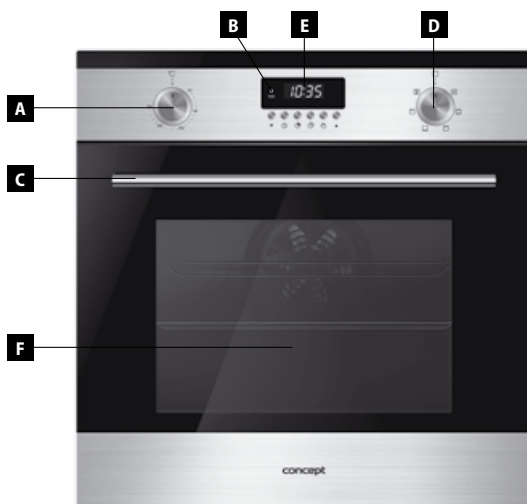
**Příslušenství**

1. Rošt velký 1 ks
2. Pečicí plech mělký (hloubka 19 mm) 1 ks

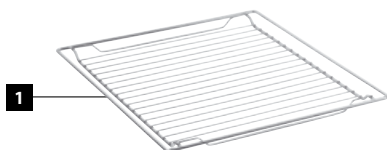

## POPIS OVLÁDACÍHO PANELU

- G. Indikační dioda času
- H. Ovládací knoflíky
- I. Tlačítko nastavení
- J. Tlačítko nastavení denního času
- K. Programovací tlačítko pečení
- L. Tlačítko nastavení
- M. Tlačítko ON/OFF
- N. Programovací tlačítko zpožděného zapnutí

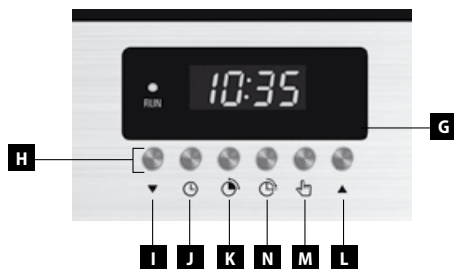

## NÁVOD K OBSLUZE

### Před prvním použitím

Než uvedete nový spotřebič do provozu, měli byste jej z hygienických důvodů otřít vně i uvnitř vlhkým hadříkem. Příslušenství umyjte v teplé vodě s přidavkem saponátu nebo v myčce nádobí.

Pak uvedte spotřebič do provozu bez vložených potravin s maximální nastavenou teplotou na dobu 20-ti minut (viz odstavec Návod k obsluze). Je možné, že spotřebič bude během této doby vydávat mírný zápach a kouř, které po krátké době zmizí. Během tohoto procesu dobře větrejte místnost.

**Pozn.:** Volič funkcí (A) a volič Teploty (D) po stisknutí vyskočí, aby bylo možné spotřebič ovládat. Chcete-li zabránit nechtěné změně nastavení během pečení nebo po ukončení pečení, úplným stisknutím až na dorazje zajistíte zasunutou polozu, aby nevyčnívaly.

### Po zapojení do elektrické sítě

1. Po zapojení spotřebiče do elektrické sítě se na displeji rozsvítí symboly 00:00.
2. Stiskem tlačítka pro nastavení denního času (J) aktivujete režim nastavení denního času. Pozice hodin bliká.
3. Dalším stiskem tlačítka pro nastavení denního času (J) a tlačítka (I) a (L) nastavte aktuální hodiny. Dalším stiskem tlačítka pro nastavení denního času (J) a tlačítka (I) a (L) nastavte aktuální minuty.
4. Nastavení potvrďte stisknutím tlačítka pro nastavení denního času (J). Symbol „:“ začne blikat

### Základní funkce spotřebiče







1. Umístěte plech s pokrmem do zvolené zásuvné výšky (číslováno odspodu).
2. Otáčením voliče funkcí (D) zvolte požadovanou funkci pečení.



Obr. 1

3. Otáčením voliče Teploty (A) nastavte teplotu na požadovanou hodnotu.
4. Stisknutím tlačítka ON/OFF (M) se ohřev po 5 vteřinách zapne.
5. Po dokončení pečení se spotřebič vypne opětovným stisknutím tlačítka ON/OFF, ozve se krátký zvukový signál. Displej bude zobrazovat aktuální denní čas.

## Jednotlivé funkce pečení

Symbol	Popis funkce
	Osvětlení vnitřního prostoru trouby.
	Ohřev trouby horním a dolním topným tělesem. Teplotu lze nastavit v rozsahu 50 – 250 °C. Pokrm vkládejte až po předehřátí trouby na nastavenou teplotu. Dvířka trouby otevírejte během pečení co nejméně.
	Ohřev trouby topným tělesem a funkce ventilátoru. Proudění vzduchu vytváří rovnoměrnou teplotu v celém prostoru trouby. Teplotu lze nastavit v rozsahu 50 – 240 °C. <b>Pozn.:</b> Pro dosažení nejlepších výsledků za použití tohoto programu umístěte plech do jedné ze tří horních poloh, případně na horní pár teleskopů. V opačném případě hrozí připálení připravovaného pokrmu.
	Infračervený gril. Teplotu lze nastavit v rozsahu 180 – 240 °C. <b>Pozn.:</b> Pro menší nebo tenké kusy masa. Dvířka trouby otevírejte během pečení co nejméně. Při grilování umístěte připravovaný pokrm co nejvýše.
	Velký gril - horní topné těleso s využitím infračerveného záření. Teplotu lze nastavit v rozsahu 180 – 240 °C. <b>Pozn.:</b> Pro větší kusy masa. Dvířka trouby otevírejte během pečení co nejméně. Při grilování umístěte připravovaný pokrm co nejvýše.
	Ohřev trouby horním a dolním topným tělesem. Teplotu lze nastavit v rozsahu 50 – 250 °C. Pokrm vkládejte až po předehřátí trouby na nastavenou teplotu. Dvířka trouby otevírejte během pečení co nejméně.

## Orientační teploty, zásuvné výšky a časy pečení pro některé pokrmy

Pokrm	Váha (g)	Zásuvná výška	Funkce pečení	Doporučená teplota (°C)	Čas pečení (min.)		Použití nádobí
					1. str.	2. str.	
Koláče	-	3		160	20-30	-	Plech
	-	3		160	20-30	-	Plech
	-	1+3		160	20-30	-	Plech
Jablečný koláč	-	2		190	50-70	-	Plech
	-	1+3		190	50-70	-	Plech

Pokrm	Váha (g)	Zásuvná výška	Funkce pečení	Doporučená teplota (°C)	Čas pečení (min.)		Použité nádoby
					1. str.	2. str.	
Švýcarská rolka	-	3		200	10-18	-	Plech
Klobásy, párky	400 g	4		240	5-10	3-6	Rošt
Hamburgery	1000 g	4		240	10-20	5-10	Rošt*
Vepřové kousky	1000 g	4		240	15-25	10-20	Rošt*
Hovězí kousky	1000 g	4		240	10-20	5-15	Rošt*

\* - do zásuvné výšky 1 umístěte pod rošt plech s trochou vody k zachycení odkapávající šťávy.

### Tipy k pečení

- Přesnou hodnotu teplot je nutné pro každý druh pokrmu a způsob pečení vyzkoušet.
- Dvířka trouby v průběhu pečení otvírejte co nejméně. Narušil by se tím tepelný režim pečení, prodloužila by se doba pečení a pokrm by se mohl připalovat.
- Marinované maso a maso bez kostí se peče rychleji než neupravené. Propečení masa je možno zkontrolovat stlačením masa (např. vidličkou). Pokud nepouští šťávu je dobře upečené.
- Pokud je maso prospikované nebo pokryté slaninou, nesmí být pečeno při příliš vysoké teplotě, aby nedocházelo k prskání omastku.
- Při pečení velkých kusů masa dochází k vypařování tekutin a jejich kondenzování na dvířkách trouby. Tento stav je přirozený a nevzniká žádné nebezpečí při používání spotřebiče. Dvířka trouby a přilehlý prostor trouby po ukončení pečení utřete do sucha.
- Pečivo nabyde až po 2/3 uvedené pečící doby. Doba pečení závisí na druhu použité náplně (ovoce, marmeláda).
- Šlehaná těsta by neměla obsahovat mnoho vody, prodlužuje to dobu pečení.
- Nepokládejte nádoby přímo na dno trouby, protože by zabránily šíření tepla a mohly by tím způsobit poškození smaltu z důvodu přehřátí.
- Při pečení na více plechách najednou nemusí být současně vsunuté pokrmy hotové ve stejnou dobu.
- Pečící plechy a pekáče nejsou určeny pro dlouhodobé skladování potravin (delší než 48 hodin). Pro delší skladování pokrm přemístěte do vhodné nádoby.
- **Při pečení bez ventilátoru** doporučujeme předehřívát troubu po dobu asi 10 – 15-ti minut. Dvířka trouby během pečení zbytečně neotvírejte.
- **Před grilováním** předehřívajte gril po dobu 5-ti minut (dokud není těleso grilu červené). Grilovací rošt s pokrmem umístěte co nejbližší k tělesu grilu. Plech s trochou vody umístěte pod rošt k zachycení odkapávající šťávy. Pomocí grilování můžete vytvořit na upečeném mase hnědý a křupavý povrch.

### POZOR!

Při používání grilu se mohou přístupné části trouby nadměrně ohřát. Zabraňte dětem v přístupu k horkým částem trouby.

- **Při pečení s ventilátorem** není nutné troubu předehřívát, s výjimkou pečení pokrmů s velmi krátkou dobou pečení nebo při pečení pokrmů s velkým obsahem vody (např. ovocné koláče), aby nedošlo ke kondenzaci vodních par. V troubě lze připravovat různé pokrmy s blízkou teplotou pečení společně na dvou plechách zároveň, i když doba pečení je rozdílná. Vůně a chuť pokrmů se vzájemně neovlivní. Při vkládání nebo vyjímání pokrmů z trouby nedochází k velkým ztrátám tepla. Teplota je rychle vyrovnána prostřednictvím



ventilátoru. Teploty pečení jsou nižší než teploty používané při klasickém režimu pečení (o 20 – 30 °C pro pečivo a o 30 – 40° pro maso), doba pečení je delší (cca o 5 - 10 minut). Při pečení drobného pečiva na dvou plechách zároveň doporučujeme vyměnit vzájemně výšku obou plechů po 2/3 doby pečení, příp. vyjmutí více upečeného plechu dříve.

- **Při grilování s ventilátorem** není nutné troubu předehtávat. Grilujte se zavřenými dvířky. Při tomto způsobu grilování nastavujeme termostat dle potřeby v rozmezí od 50 do 200 °C. Vzdálenost mezi pokrmem a topným tělesem grilu musí být úměrná požadovaným výsledkům:
  - menší vzdálenost pro hnědý povrch a krvavý vnitřek,
  - větší vzdálenost pro dokonalé propečení pokrmu.Pro zachycení odkapávající šťávy umístěte pod pokrm pekáč s trochou vody.

### **Pokročilé funkce spotřebiče**

#### **a) Funkce zobrazení denního času během pečení**

Během pečení stisknete tlačítko pro nastavení denního času (J). Na několik vteřin se na displeji zobrazí denní čas.

#### **b) Funkce minutky**

1. Dvojitým stiskem programovacího tlačítka pečení (K) aktivujete režim minutky. Pozice hodin bliká. Tlačítka nastavení (I) a (L) navolte na displeji požadované hodiny.
2. Dalším stiskem programovacího tlačítka pečení (K) a tlačítka nastavení (I) a (L) navolte na displeji požadované Minuty.
3. Nastavení potvrďte stisknutím programovacího tlačítka pečení (K). Symbol „:“ začne blikat a trouba po 5 sekundách začne péct.
4. Pro chvilkové zobrazení denního času při odpočítávání doby pečení stisknete tlačítko nastavení denního času (J).
5. Po uplynutí nastavené doby se spotřebič vypne a ozve se 7x zvukový signál. Displej bude zobrazovat aktuální denní čas.

#### **c) Funkce zpožděného začátku a konce pečení**

1. Dvojitým stiskem programovacího tlačítka pečení (K) aktivujete režim minutky. Pozice hodin bliká. Tlačítka nastavení (I) a (L) navolte na displeji požadované hodiny.
2. Dalším stiskem programovacího tlačítka pečení (K) a tlačítka nastavení (I) a (L) navolte na displeji požadované Minuty.
3. **Dvojitým stiskem programovacího tlačítka zpožděného zapnutí (N)** aktivujete režim zpožděného zapnutí. Pozice hodin bliká. Tlačítka nastavení (I) a (L) navolte na displeji požadované hodiny.
4. Dalším stiskem programovacího tlačítka **zpožděného zapnutí (N)** a tlačítka nastavení (I) a (L) navolte na displeji požadované Minuty.
5. Nastavení potvrďte stisknutím programovacího tlačítka zpožděného zapnutí (N). Symbol „:“ začne blikat a trouba začne odpočítávat. Na displeji se odpočítává čas po minutách.
6. Po uplynutí nastavené **doby zpožděného zapnutí** uslyšíte zvukový signál a spotřebič začne péct.
7. Po uplynutí nastavené doby se spotřebič vypne a ozve se 7x zvukový signál. Displej bude zobrazovat aktuální denní čas.

#### **d) Chladicí ventilátor**

Ventilátor je umístěn na horní stěně trouby a vytváří cirkulaci chladného vzduchu uvnitř nábytku. Ventilátor se zapíná automaticky se zapnutím trouby. Při vypnutí trouby dojde k vypnutí chladicího ventilátoru asi po 15-ti minutách.

## ČIŠTĚNÍ A ÚDRŽBA

Pro zachování dobrého vzhledu a spolehlivosti dbejte o čistotu spotřebiče.

Moderní konstrukce spotřebiče zjednodušuje údržbu na minimum.

Části spotřebiče, které přicházejí do styku s potravinami, je třeba pravidelně čistit.

- Před údržbou a čištěním vypojte přívodní kabel ze zásuvky elektrického napětí nebo vypněte jistič elektrické zásuvky spotřebiče.
- Všechny ovládací prvky nastavte do vypnuté polohy.
- Vyčkejte, až vnitřek spotřebiče nebude horký, ale bude mít vlažnou teplotu – čištění jde lépe než ve studeném stavu.
- Vnější povrch spotřebiče čistěte vlhkým hadříkem, jemným kartáčkem nebo jemnou houbou a potom vytřete do sucha.
- Vnitřní povrch trouby můžete otřít vlhkým hadříkem, měkkým kartáčkem nebo houbičkou. Při silném znečištění použijte teplou vodu s neagresivním saponátem.
- Nepoužívejte hrubé abrazivní čisticí prostředky nebo ostré kovové škrabky na čištění skel dvířek trouby, protože mohou poškrábat povrch nebo může dojít k rozbití skla.
- Nenechávejte nikdy agresivní nebo kyselé látky (citronová šťáva, ocet) na smaltovaných, lakovaných nebo nerezových částech.
- K čištění spotřebiče nepoužívejte parní čistič!
- Plechy na pečení je možné umývat v myčce nádobí.

## INSTALACE SPOTŘEBIČE

- Odpovědnost za instalaci spotřebiče má kupující, ne výrobce. Na závady způsobené nesprávnou instalací se nevztahuje záruka.
- Nezvedejte spotřebič za držadlo dvířek!
- POZOR! Některé rohy a hrany spotřebiče, které budou po instalaci skryté, mohou být ostré! Dbejte opatrnosti, abyste zabránili poranění!
- Výrobce nenese jakoukoliv odpovědnost za škody způsobené na osobách, zvířatech a věcech v důsledku nesprávné instalace.
- Umístění spotřebiče do vhodného nábytku zajistí jeho správnou funkci.
- Spotřebič se instaluje do typizovaného kuchyňského nábytku, který je určen pro vestavné spotřebiče, nebo do vhodného upraveného nábytku, který má rozměry podle Obr. 2.
- Kuchyňský nábytek musí být vyroben z materiálu dostatečně tepelně odolného. Materiály a použité lepidla musí odolávat oteplení spotřebiče odpovídající normě ČSN EN 60335-2-6. Materiály a lepidla, které neodpovídají uvedeným normám, se mohou deformovat nebo odlepit.

### Připojení do elektrické sítě

- Ověřte, zda připojované napětí a proudové jističení odpovídá hodnotám na typovém štítku spotřebiče. Doporučujeme použít samostatný zásuvkový obvod s jističem 16 A.
- Používejte pouze zásuvky elektrického napětí s uzemněním.
- Nepoužívejte rozbočovací zástrčky, konektory ani prodlužovací kabely. Mohly by způsobit nebezpečí požáru z přehřátí.
- Zástrčka přívodního kabelu spotřebiče nebo příslušný jistič musí být volně přístupná i po její instalaci.
- Změny připojení může provádět jen kvalifikovaný odborník.
- Elektrická bezpečnost spotřebiče může být garantována pouze tehdy, pokud je ochranná svorka spotřebiče spojena s ochranným vodičem elektrické rozvodné sítě.

- Výrobce nenese odpovědnost za poškození osob nebo věcí v důsledku chybějícího nebo špatného ochranného spojení.
- Přívodní kabel musí být umístěn tak, aby se nedostal do kontaktu s horkými částmi spotřebiče a aby nebyl deformován a nadměrně ohýbán.

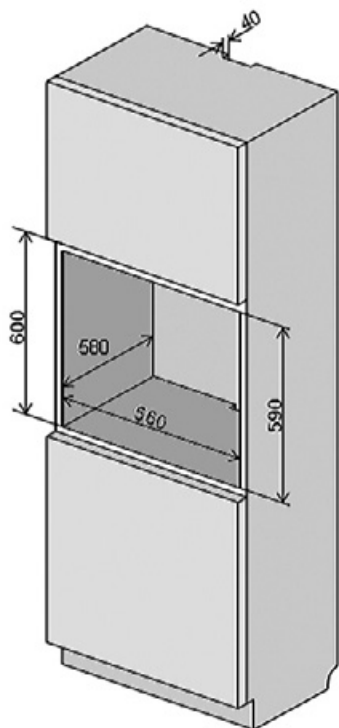

**Při instalaci spotřebiče dodržujte následující postup:**

1. Před prvním použitím odstraňte ze spotřebiče všechny obaly a marketingové materiály.
2. Požadované rozměry skříňky pro vestavbu jsou na Obr. 2. Z důvodu účinné cirkulace vzduchu musí být spotřebič umístěn podle rozměrů na obrázcích a skříňka musí být konstruována tak, aby do její spodní části mohl proudit vzduch.

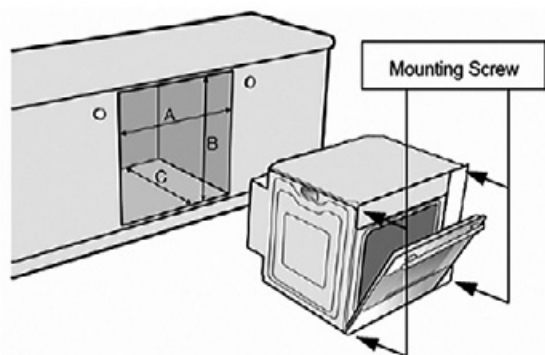
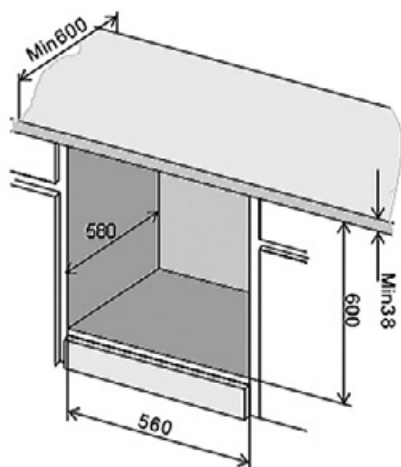

Obr. 2

- Spotřebič nasuňte na kraj skříňky a prostrčte přívodní kabel skrz zadní stěnu skříňky tak, aby byla po instalaci přístupná jeho zástrčka.
- Opatrně zasuňte spotřebič do skříňky na zvolené místo. Dbejte, aby nedošlo ke skřípnutí přívodního kabelu.
- Upevněte spotřebič ke skřínce zašroubováním 4 šroubů do otvorů v bočních stěnách spotřebiče. Otvory jsou viditelné po otevření dveří.
- Připojte přívodní kabel do zásuvky elektrického napětí.

### Demontáž

Pokud demontujete spotřebič, je důležité dodržet správné pořadí úkonů:

- Nejdříve odpojte přívodní kabel od elektrické sítě (vytáhněte zástrčku nebo vypněte jistič).
- Uvolněte upevňovací šrouby.
- Vysuňte spotřebič a přitom opatrně vytáhněte přívodní kabel.

### Připojení napájecího kabelu.

- Otevřete kryt na zadním panelu.

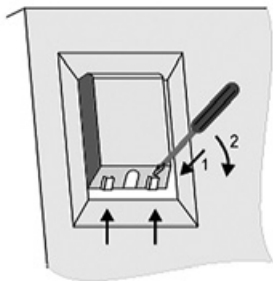

- Připojte jednotlivé kabely jak je na obrázku níže.

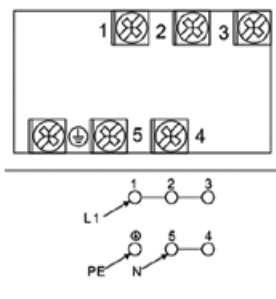

- Zavřete kryt

## SERVIS

### Žárovka osvětlení vnitřního prostoru trouby

Žárovka osvětlení vnitřního prostoru trouby je speciální - s vysokou tepelnou odolností (25 W, 300 °C).

- Vypojte přívodní kabel ze zásuvky elektrického napětí nebo vypněte jistič elektrické zásuvky spotřebiče.
- Odšroubujte krycí sklo a proveďte výměnu žárovky za novou, stejného typu!
- Našroubujte krycí sklo zpět.

### POZOR!

Spotřebitel smí provádět pouze výměnu žárovky. Údržbu rozsáhlejšího charakteru nebo opravu, která vyžaduje zásah do vnitřních částí výrobku, musí provést odborný servis.

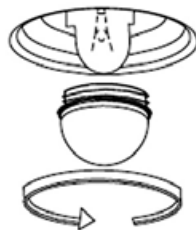

## OCHRANA ŽIVOTNÍHO PROSTŘEDÍ

- Preferujte recyklaci obalových materiálů a starých spotřebičů.
- Krabice od spotřebiče může být dána do sběru tříděného odpadu.
- Plastové sáčky z polyetylénu (PE) odevzdejte do sběru materiálu k recyklaci.

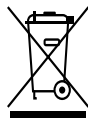

### **Recyklace spotřebiče na konci jeho životnosti:**

Symbol na výrobku nebo jeho balení udává, že tento výrobek nepatří do domácího odpadu. Je nutné odvézt ho do sběrného místa pro recyklaci elektrického a elektronického zařízení. Zajištěním správné likvidace tohoto výrobku pomůžete zabránit negativním důsledkům pro životní prostředí a lidské zdraví, které by jinak byly způsobeny nevhodnou likvidací tohoto výrobku. Podrobnější informace o recyklaci tohoto výrobku zjistíte u příslušného místního úřadu, služby pro likvidaci domovního odpadu nebo v obchodě, kde jste výrobek zakoupili.

## POĎAKOVANIE

Ďakujeme vám, že ste si kúpili výrobok značky Concept a prajeme vám, aby ste boli s našim výrobkom spokojní po celú dobu jeho používania.

Pred prvým použitím si preštudujte pozorne celý návod na obsluhu a potom ho uschovajte. Zaistíte, aby aj ostatné osoby, ktoré budú s výrobkom manipulovať, boli oboznámené s týmto návodom.

## OBSAH

Technické parametre .....	12
Dôležité upozornenie .....	13
Popis výrobku .....	14
Popis ovládacieho panela.....	15
Návod na obsluhu .....	15
Základné funkcie spotrebiča .....	15
Jednotlivé funkcie pečenia .....	16
Orientačné teploty, zásuvné výšky a časy pečenia ..	17
Tipy na pečenie .....	17
Pokročilé funkcie spotrebiča .....	18
Čistenie a údržba .....	19
Inštalácia spotrebiča .....	19
Servis .....	21
Ochrana životného prostredia.....	22

Technické parametre	
Napätie	220-240 V ~ 50/60 Hz
Príkion	2900 W
Príkion horného výhrevného telesa	1300 W
Príkion dolného výhrevného telesa	900 W
Príkion grilovacieho telesa	2000 W
Rozsah nastavenia teploty	50 – 250 °C
Rozmery pre inštaláciu (š x v x h)	560 x 590 x 560 mm
Vonkajšie rozmery (š x v x h)	595 x 595 x 575 mm
Vnútorné rozmery (š x v x h)	442 x 318 x 400 mm
Vnútorný objem	56 l
Hmotnosť	36 kg
Hlučnosť	< 63 dB(A)

Deklarovaná hodnota emisie hluku tohoto spotrebiča je < 63 dB(A), čo predstavuje hladinu A akustického výkonu vzhľadom na referenčný akustický výkon 1 pW.

## DÔLEŽITÉ UPOZORNENIA

### Pri dodaní spotrebiča

- Ihneď po dodaní skontrolujte obal a spotrebič, či pri preprave nevznikli škody.
- **POZOR!** Niektoré rohy a hrany spotrebiča, ktoré budú po inštalácii skryté, môžu byť ostré! Dbajte na opatrnosť, aby ste zabránili poraneniu!
- Ak je spotrebič poškodený, neuvádzajte ho do prevádzky. Čo najskôr sa spojte s dodávateľom.
- Pred prvým použitím odstráňte zo spotrebiča všetky obaly a marketingové materiály.
- Obalový materiál riadne zlikvidujte.

### Pri inštalácii

- Pri inštalácii pripojení sa riadte montážnym návodom.
- Pri inštalácii nedvíhajte spotrebič za držadlo dvierok.
- Pri inštalácii musí byť spotrebič odpojený od elektrickej siete.
- Overte, či pripájané napätie a prúdové istenie zodpovedá hodnotám uvedeným na typovom štítku spotrebiča. Používajte iba zásuvky elektrického napätia s uzemnením.
- Po inštalácii musí byť voľne prístupná jeho elektrická zástrčka alebo príslušný istič.

### V bežnej prevádzke

- Nepoužívajte spotrebič inak, ako je opísané v tomto návode.
- Spotrebič používajte iba v domácnosti a iba na pečenie pokrmov.
- Nepoužívajte spotrebič, ak ste bosí.
- Do vnútorného priestoru spotrebiča nekladajte nadmerne veľké potraviny alebo kovové predmety. Mohli by spôsobiť požiar.
- Nesadajte si a nestúpajte na otvorené dvierka spotrebiča.
- Osoby so zníženou pohybovou schopnosťou, so zníženým zmyslovým vnímaním, s nedostatočnou duševnou spôsobilosťou alebo osoby neoboznámene s obsluhou musia používať spotrebič iba pod dozorom zodpovednej oboznámenej osoby.
- **POZOR!** Pri otváraní dvierok sa môže uvoľniť veľké množstvo pary alebo môže vystreknúť štava. Budte opatrní. Nebezpečenstvo oparenia!
- Nedotýkajte sa horúcich povrchov a vykurovacích telies počas používania alebo krátko po použití spotrebiča.
- Vo vnútornom priestore spotrebiča nič neskladujte.
- Nedotýkajte sa spotrebiča vlhkými alebo mokrymi rukami.
- V prípade poruchy vypnite spotrebič a vytiahnite zástrčku zo zásuvky elektrického napätia.
- Pri vypájaní zo zásuvky elektrického napätia spotrebič nikdy neťahajte za prívodný kábel, ale uchopte zástrčku a ťahom ju vypojte.
- Pravidelne kontrolujte spotrebič aj prívodný kábel z dôvodu poškodenia. Nezapínajte poškodený spotrebič.
- Nepoužívajte spotrebič, pokiaľ sú dvierka alebo tesnenie dvierok poškodené. Nechajte ich opraviť v autorizovanom servise.
- Neponárajte prívodný kábel alebo zástrčku do vody ani do inej kvapaliny.
- Ak spotrebič nie je v prevádzke, dbajte na to, aby boli všetky jeho ovládacie prvky vo vypnutej polohe.
- Ak je spotrebič v prevádzke, nenechávajte dvierka skriniek nad ním otvorené, môžu sa poškodiť uvoľnenou parou a teplom, napr. pri otvorení dvierok.
- Nepoužívajte príslušenstvo, ktoré má poškodenú povrchovú úpravu, je opotrebované, prípadne má iné defekty.

### Ak sú v domácnosti deti

- Nedovoľte deťom a nesvojprávnym osobám manipulovať so spotrebičom, používajte ho mimo ich dosahu.
- Dbajte na zvýšenú opatrnosť, pokiaľ sa spotrebič používa v blízkosti detí.
- Nedovoľte, aby bol spotrebič používaný ako hračka.

- Nepoužívajte iné príslušenstvo, než je odporúčané výrobcom.

### POZOR!

Spotrebič otvárajte iba krátkodobo kvôli vloženiu alebo vybraniu pokrmov, aby nedošlo k zraneniu, napr. zakopnutím. Deti by sa mohli do spotrebiča zatvoriť (nebezpečenstvo udusenía) alebo byť vystavené inému nebezpečenstvu.

### Prípadné poruchy

Spotrebič otvárajte iba krátkodobo kvôli vloženiu a vybratiu pokrmov, aby nedošlo k zraneniu, napr. zakopnutím. Deti by sa mohli do spotrebiča zatvoriť (nebezpečenstvo udusenía) alebo by mohli byť vystavené inému nebezpečenstvu.

**Ak nedodržíte pokyny výrobcu, nemôže byť prípadná oprava uznaná ako záručná.**

## POPIS VÝROBKU

- A. Teplotu nastavujúci otočný gombík
- B. Indikátor zapnutia
- C. Držadlo dvierok rúry
- D. Funkcie nastavujúci otočný gombík
- E. Ovládací panel s displayom
- F. Sklo dvierok

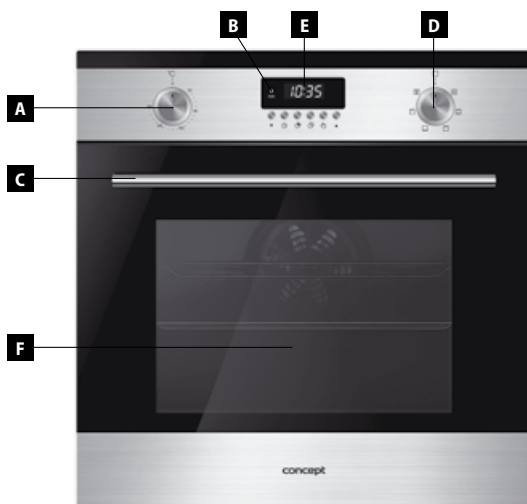

### Príslušenstvo

- 1 Rošt veľký 1 ks
- 2 Plech na pečenie plytký (hĺbka 19 mm) 1 ks

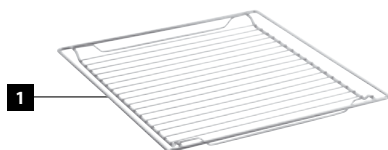



## POPIS OVLÁDACÍHO PANELU

G. Indikačná dióda času

H. Ovládacie gombíky

I. Tlačidlo nastavenia

J. Tlačidlo nastavenia denného času

K. Programovacie tlačidlo pečenia

L. Tlačidlo nastavenia

M. Tlačidlo ON/OFF

N. Programovacie tlačidlo oneskoreného zapnutia

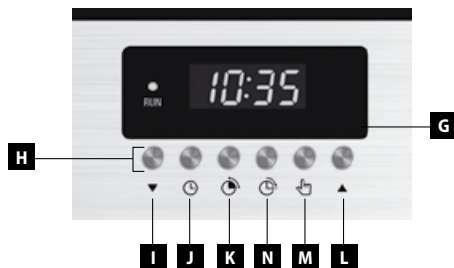

## NÁVOD NA OBSLUHU

### Pred prvým použitím

Predtým, ako uvediete nový spotrebič do prevádzky, mali by ste ho z hygienických dôvodov zvnútra a zvonku utrieť vlhkou handričkou. Príslušenstvo umyte v teplej vode s prídavkom saponátu alebo v umývačke riadu.

Potom uveďte spotrebič do prevádzky bez vložených potravín s maximálnou nastavenou teplotou na dobu 20 minút (pozri odsek Návod na obsluhu). Je možné, že spotrebič bude počas tejto doby vydávať mierny zápach a dym, ktoré po krátkom čase zmiznú. Počas tohto procesu miestnosť dobre vetrajte.

**Pozn.:** Volič funkcií (D) a volič teploty (A) po stlačení vyskočí, aby bolo možné spotrebič ovládať. Ak chcete zabrániť nechcenej zmene nastavenia počas pečenia alebo po ukončení pečenia, úplným stlačením až na doraz ich zaistíte v zasunutej polohe, aby nevyčnievali.

### Po zapojení do elektrickej siete

- Po zapojení spotrebiča do elektrickej siete sa na displeji rozsvietia symboly 00:00.
- Stlačením tlačidla na nastavenie denného času (J) aktivujete režim nastavenia denného času.
- Ďalším stlačením tlačidla pre nastavenie denného času (J) tlačidlami (I) a (L) nastavte aktuálne Hodiny
- Ďalším stlačením tlačidla pre nastavenie denného času (J) tlačidlami (I) a (L) nastavte aktuálne Minúty
- Nastavenie potvrdíte stlačením tlačidla pre nastavenie denného času (J). Symbol „-“ začne blikať







### Základné funkcie spotrebiča

- Umiestnite plech s pokrmom do zvolenej zásuvnej výšky (číslované odspodu).
- Otáčaním voliča funkcií (D) zvolte požadovanú funkciu pečenia.



- Otáčaním voliča Teploty (A) nastavte teplotu na požadovanú hodnotu.
- Stlačením tlačidla ON / OFF (M) sa ohrev po 5 sekundách zapne.
- Po dokončení pečenia sa spotrebič vypne opätovným stlačením tlačidla ON / OFF (M), ozve sa krátky zvukový signál. Displej bude zobrazovať aktuálny denný čas.

## Jednotlivé funkcie pečenia

Symbol	Popis funkcie
	Osvetlenie vnútorného priestoru rúry.
	Ohrev rúry horným a dolným vykurovacím telesom. Teplotu je možné nastaviť v rozsahu 50 – 250 °C. Pokrm vkladajte až po predhriatí rúry na nastavenú teplotu. Dvierka rúry otvárajte počas pečenia čo najmenej.
	Ohrev rúry vykurovacím telesom a funkcia ventilátora. Prúdenie vzduchu vytvára rovnomernú teplotu v celom priestore rúry. Teplotu je možné nastaviť v rozsahu 50 – 240 °C. <b>Pozn.:</b> Pre dosiahnutie najlepších výsledkov za použitia tohto programu umiestnite plech do jednej z troch horných polôh, prípadne na hornej pár teleskopov. V opačnom prípade hrozí pripálenia pripravovaného pokrmu.
	Infračervený gril. Teplotu je možné nastaviť v rozsahu 180 – 240 °C. <b>Pozn.:</b> Pre menšie alebo tenké kusy mäsa. Dvierka rúry otvárajte počas pečenia čo najmenej. Pri grilovaní umiestnite pripravovaný pokrm čo najvyššie.
	Veľký gril – horné vykurovacie teleso s využitím infračerveného žiarenia. Teplotu je možné nastaviť v rozsahu 180 – 240 °C. <b>Pozn.:</b> Pre väčšie kusy mäsa. Dvierka rúry otvárajte počas pečenia čo najmenej. Pri grilovaní umiestnite pripravovaný pokrm čo najvyššie.
	Ohrev rúry horným a dolným vykurovacím telesom. Teplotu je možné nastaviť v rozsahu 50 – 250 °C. Pokrm vkladajte až po predhriatí rúry na nastavenú teplotu. Dvierka rúry otvárajte počas pečenia čo najmenej.

## Orientačné teploty, zásuvné výšky a časy pečenia pre niektoré pokrmy

Pokrm	Váha (g)	Zásuvná výška	Funkcia pečenia	Odporúčaná teplota (°C)	Čas pečenia (min.)		Použitý riad
					1. str.	2. str.	
Koláče	-	3		160	20-30	-	Plech
	-	3		160	20-30	-	Plech
	-	1+3		160	20-30	-	Plech
Jablkový koláč	-	2		190	50-70	-	Plech
	-	1+3		190	50-70	-	Plech

### Orientačné teploty, zásuvné výšky a časy pečenia pre niektoré pokrmy

Pokrm	Váha (g)	Zásuvná výška	Funkcia pečenia	Odporúčaná teplota (°C)	Čas pečenia (min.)		Použitý riad
					1. str.	2. str.	
Švajčiarska rolka	-	3		200	10-18	-	Plech
Klobásy, párky	400 g	4		240	5-10	3-6	Rošt
Hamburgery	1000 g	4		240	10-20	5-10	Rošt*
Bravčové kúsky	1000 g	4		240	15-25	10-20	Rošt*
Hovädzie kúsky	1000 g	4		240	10-20	5-15	Rošt*

\* - do zásuvnej výšky 1 umiestnite pod rošt plech s troškou vody na zachytenie odkvapkávajúcej šťavy.

#### Tipy na pečenie

- Presnú hodnotu teplôt je nutné vyskúšať pre každý druh pokrmu a spôsob pečenia.
- Dvierka rúry v priebehu pečenia otvárajte čo najmenej. Narušíl by sa tým tepelný režim pečenia, predĺžil by sa čas pečenia a pokrm by sa mohol pripaľovať.
- Marinované mäso a mäso bez kostí sa pečie rýchlejšie ako neupravené. Prepečenie mäsa je možné skontrolovať stlačením mäsa (napr. vidličkou). Pokiaľ nepúšťa šťavu, je dobre upečené.
- Ak je mäso prešpikované alebo pokryté slaninou, nesmie sa piecť pri príliš vysokej teplote, aby nedochádzalo k prskaniu šťavy.
- Pri pečení veľkých kusov mäsa dochádza k vyparovaniu tekutín a ich zrážaniu na dverkách rúry. Tento stav je prirodzený a nevzniká žiadne nebezpečenstvo pri používaní spotrebiča. Dvierka rúry a priľahlý priestor rúry po ukončení pečenia utrite do sucha.
- Pečivo nakysne až po 2/3 uvedenej doby pečenia. Doba pečenia závisí od druhu použitej náplne (ovocie, marmeláda).
- Šľahané cestá by nemali obsahovať priveľa vody, predlžuje to dobu pečenia.
- Neukladajte nádoby priamo na dno rúry, pretože by zabránili šíreniu tepla a mohli by tým spôsobiť poškodenie smaltu z dôvodu prehriatia.
- Pri pečení na viacerých plechoch naraz nemusia byť súčasne vsunuté pokrmy hotové v rovnakom čase.
- Plechy na pečenie a pekáče nie sú určené na dlhodobé skladovanie potravín (dlhšie ako 48 hodín). Na dlhšie skladovanie pokrm premiestnite do vhodnej nádoby.
- **Pri pečení bez ventilátora** odporúčame predhrievať rúru počas 10 – 15 minút. Dvierka rúry počas pečenia zbytočne neotvárajte.
- **Pri grilovaní** predhrievajte gril počas 5 minút (pokiaľ nie je teleso grilu červené). Grilovací rošt s pokrmom umiestnite čo najbližšie k telesu grilu. Plech s troškou vody umiestnite pod rošt na zachytenie odkvapkávajúcej šťavy. Pomocou grilovania môžete vytvoriť na upečenom mäse hnedý a chrumkavý povrch.

#### POZOR!

Pri používaní grilu sa môžu prístupné časti rúry nadmerne ohriať. Zabráňte deťom v prístupe k horúcim častiam rúry.

- **Pri pečení s ventilátorom** nie je nutné rúru predhrievať, s výnimkou pečenia pokrmov s veľmi krátkou dobou pečenia alebo pri pečení pokrmov s veľkým obsahom vody (napr. ovocné koláče), aby nedošlo ku kondenzácii vodných pár. V rúre je možné pripravovať rôzne pokrmy s podobnou teplotou pečenia spoločne na dvoch

plechoch súčasne, aj keď je doba pečenia rozdielna. Vôňa a chuť pokrmov sa vzájomne neovplyvnia. Pri vkladaní alebo vyberaní pokrmov z rúry nedochádza k veľkým stratám tepla. Teplota sa rýchlo vyrovná prostredníctvom ventilátora. Teploty pečenia sú nižšie ako teploty používané pri klasickom režime pečenia (o 20 – 30 °C pre pečivo a o 30 – 40 °C pre mäso), doba pečenia je dlhšia (cca o 5 – 10 minút). Pri pečení drobného pečiva na dvoch plechoch súčasne odporúčame navzájom vymeniť výšku oboch plechov po 2/3 doby pečenia, prípadne vybrať viac upečeného plechu skôr.

- **Pri grilovaní s ventilátorom** nie je nutné rúru predhrievať. Grilujte so zatvorenými dverkami. Pri tomto spôsobe grilovania nastavujeme termostat podľa potreby v rozmedzí od 50 do 200 °C. Vzdialenosť medzi pokrmom a vykurovacím telesom grílu musí byť úmerná požadovaným výsledkom:
  - menšia vzdialenosť pre hnedý povrch a krvavé vnútro,
  - väčšia vzdialenosť pre dokonalé prepečenie pokrmu.Na zachytenie odkvapkávajúcej šťavy umiestnite pod pokrm pekáč s troškou vody.

### Pokročilé funkcie spotrebiča

#### a) Funkcia zobrazenia denného času počas pečenia

Počas pečenia stlačte tlačidlo na nastavenie denného času (J). Na niekoľko sekúnd sa na displeji zobrazí denný čas.

#### b) Funkcia minútky

1. Dvojitým stlačením programovacieho tlačidla pečenia (K) aktivujete režim minútky. Pozícia hodín bliká. Tlačidlami nastavenia (I) a (L) navolte na displeji požadované hodiny.
2. Dalším stlačením programovacieho tlačidla pečenia (K) a tlačidlami nastavenia (I) a (L) navolte na displeji požadované Minúty.
3. Nastavenie potvrdíte stlačením programovacieho tlačidla pečenia (K). Symbol „:“ začne blikáť a rúra po 5 sekundách začne piecť. Na displeji sa odpočítava čas po minútach.
4. Pre chvilkové zobrazenie denného času pri odpočítavaní doby pečenia stlačte tlačidlo nastavenia denného času (J).
5. Po uplynutí nastavenej doby sa spotrebič vypne a ozve sa 7x zvukový signál. Displej bude zobrazovať aktuálny denný čas.

#### c) Funkcia oneskoreného začiatku a konca pečenia

1. Dvojitým stlačením programovacieho tlačidla pečenia (K) aktivujete režim minútky. Pozícia hodín bliká. Tlačidlami nastavenia (I) a (L) navolte na displeji požadované hodiny.
2. Ďalším stlačením programovacieho tlačidla pečenia (K) a tlačidlami nastavenia (I) a (L) navolte na displeji požadované Minúty.
3. **Dvojitým stiskom programovacieho tlačidla oneskoreného zapnutia (N)** aktivujete režim oneskoreného zapnutia. Pozícia hodín bliká. Tlačidlami nastavenia (I) a (L) navolte na displeji požadované hodiny.
4. Dalším stiskom programovacieho tlačidla **oneskoreného zapnutia (N)** a tlačidlami nastavenia (I) a (L) navolte na displeji požadované Minúty.
5. Nastavenie potvrdíte stlačením programovacieho tlačidla **oneskoreného zapnutia (N)**. Symbol „:“ začne blikáť a rúra začne odpočítavať. Na displeji sa odpočítava čas po minútach.
6. Po uplynutí nastavenej doby oneskoreného zapnutia budete počuť zvukový signál a spotrebič začne piecť.
7. Po uplynutí nastavenej doby sa spotrebič vypne a ozve sa 7x zvukový signál. Displej bude zobrazovať aktuálny denný čas.

#### d) Chladiaci ventilátor

Ventilátor je umiestnený na hornej stene rúry a vytvára cirkuláciu chladného vzduchu vo vnútri nábytku. Ventilátor sa zapína automaticky so zapnutím rúry. Pri vypnutí rúry dôjde k vypnutiu chladiaceho ventilátora asi po 15 minútach.

## ČISTENIE A ÚDRŽBA

Na zachovanie dobrého vzhľadu a spoľahlivosti dbajte na čistotu spotrebiča.

Moderná konštrukcia spotrebiča zjednodušuje údržbu na minimum.

Časti spotrebiča, ktoré prichádzajú do styku s potravinami, je potrebné pravidelne čistiť.

- Pred údržbou a čistením vypojte prívodný kábel zo zásuvky elektrického napätia alebo vypnite istič elektrickej zásuvky spotrebiča.
- Všetky ovládacie prvky nastavte do vypnutej polohy.
- Počkajte, až vnútro spotrebiča nebude horúce, ale bude mať vlažnú teplotu – čistenie ide lepšie než v studenom stave.
- Vonkajší povrch spotrebiča čistite vlhkou handričkou, jemnou kefkou alebo jemnou špongiou a potom utrite dosucha.
- Vnútorňý povrch rúry môžete utrieť vlhkou handričkou, mäkkou kefkou alebo špongiou. Pri silnom znečistení použite teplú vodu s neagresívnym saponátom.
- Nepoužívajte hrubé abrazívne čistiace prostriedky alebo ostré kovové škrabky na čistenie skiel dvierok rúry, pretože môžu poškrať povrch alebo môže dôjsť k rozbitiu skla.
- Nenechávajte nikdy agresívne alebo kyslé látky (citrónová šťava, ocot) na smaltovaných, lakovaných alebo nerezových častiach.
- Na čistenie spotrebiča nepoužívajte parný čistič!
- Plechy na pečenie je možné umývať v umývačke riadu.

## INŠTALÁCIA SPOTREBIČA

- Zodpovednosť za inštaláciu spotrebiča má kupujúci, nie výrobca. Na chyby spôsobené nesprávnou inštaláciou sa nevzťahuje záruka.
- **Nedvíhajte spotrebič za držadlo dvierok!**
- **POZOR!** Niektoré rohy a hrany spotrebiča, ktoré budú po inštalácii skryté, môžu byť ostré! Dbajte na opatrnosť, aby ste zabránili poraneniu!
- Výrobca nenesie žiadnu zodpovednosť za škody spôsobené na osobách, zvieratách a veciach v dôsledku nesprávnej inštalácie.
- Umiestnenie spotrebiča do vhodného nábytku zaistí jeho správnu funkciu.
- Spotrebič sa inštaluje do typizovaného kuchynského nábytku, ktorý je určený na vstavané spotrebiče alebo do vhodne upraveného nábytku, ktorý má rozmery podľa Obr. 2.
- Kuchynský nábytok musí byť vyrobený z dostatočne tepelne odolného materiálu. Materiály a použité lepidlá musia odolávať ohriatiu spotrebiča zodpovedajúcemu norme ČSN EN 60335-2-6. Materiály a lepidlá, ktoré nezodpovedajú uvedenej norme, sa môžu zdeformovať alebo odlepiť.

### Pripojenie do elektrickej siete

- Overte, či pripájané napätie a prúdové istenie zodpovedá hodnotám na typovom štítku spotrebiča. Odporúčame použiť samostatný zásuvkový obvod s ističom 16 A.
- Používajte iba zásuvky elektrického napätia s uzemnením.
- Nepoužívajte rozbočovacie zástrčky, konektory ani predlžovacie káble. Mohli by spôsobiť nebezpečenstvo požiaru z prehriatia.
- Zástrčka prívodného kábla spotrebiča alebo príslušný istič musia byť voľne prístupné aj po jeho inštalácii.
- Zmeny pripojenia môže vykonávať iba kvalifikovaný odborník.
- Elektrická bezpečnosť spotrebiča môže byť garantovaná iba vtedy, pokiaľ je ochranná svorka spotrebiča spojená s ochranným vodičom elektrickej rozvodnej siete.

- Výrobca nenesie zodpovednosť za poškodenie osôb alebo vecí v dôsledku chýbajúceho alebo nesprávneho ochranného spojenia.
- Prívodný kábel musí byť umiestnený tak, aby sa nedostal do kontaktu s horúcimi časťami spotrebiča a aby nebol deformovaný a nadmerne ohýbaný.

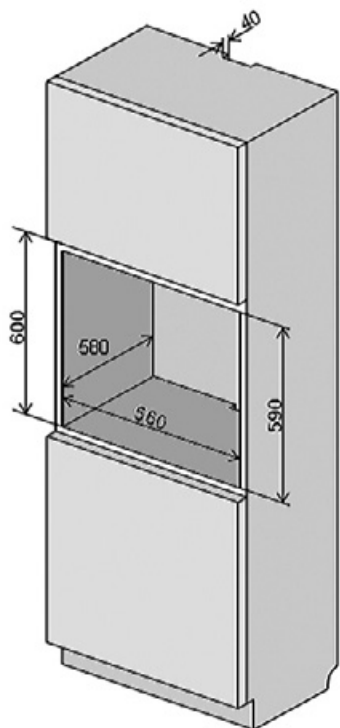

**Pri inštalácii spotrebiča dodržiavajte nasledujúci postup:**

1. Pred prvým použitím odstráňte zo spotrebiča všetky obaly a marketingové materiály.
2. Požadované rozmery skrinky na vstavenie sú na Obr. 2. Z dôvodu účinnej cirkulácie vzduchu musí byť spotrebič umiestnený podľa rozmerov na obrázkoch a skrinka musí byť skonštruovaná tak, aby do jej spodnej časti mohol prúdiť vzduch.

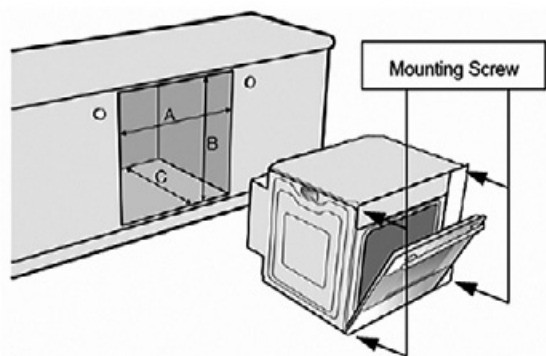
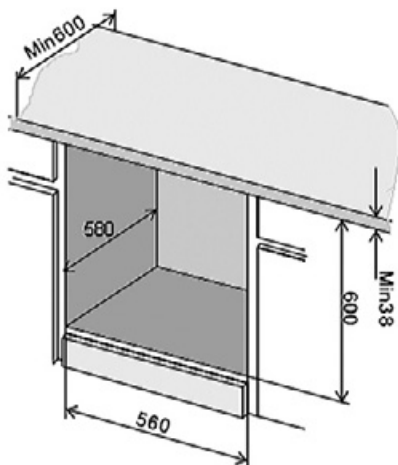

Obr. 2

- Spotrebič nasuňte na kraj skrinky a prestrčte prívodný kábel cez zadnú stenu skrinky tak, aby bola po inštalácii prístupná jeho zástrčka.
- Opatrne zasunúť spotrebič do skrinky na zvolené miesto. Dbajte na to, aby nedošlo k priškrípnutiu prívodného kábla.
- Upevnite spotrebič ku skrinke zaskrutkovaním 4 skrutiek do otvorov v bočných stenách spotrebiča. Otvory sú viditeľné po otvorení dvierok.
- Pripojte prívodný kábel do zásuvky elektrického napätia.

### Demontáž

V prípade, že spotrebič demontujete, je dôležité dodržať správne poradie úkonov:

- Najsť odpojte prívodný kábel od elektrickej siete (vytiahnite zástrčku alebo vypnite istič).
- Uvoľnite upevňovacie skrutky.
- Vysuňte spotrebič a pritom opatrne vytiahnite prívodný kábel.

### Pripojenie napájacieho kábla.

- Otvorte kryt na zadnom paneli.

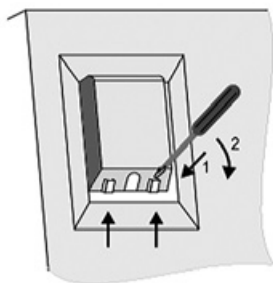

- Pripojte jednotlivé káble ako je na obrázku nižšie.

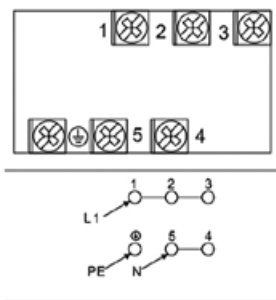

- Zatvorte kryt

## SERVIS

### Žiarovka osvetlenia vnútorného priestoru rúry.

Žiarovka osvetlenia vnútorného priestoru rúry je špeciálna – s vysokou tepelnou odolnosťou (25 W, 300 °C).

- Vypojte prívodný kábel zo zásuvky elektrického napätia alebo vypnite istič elektrickej zásuvky spotrebiča.
- Odskrutkujte krycie sklo a vymeňte žiarovku za novú žiarovku rovnakého typu!
- Krycie sklo naskrutkujte späť.

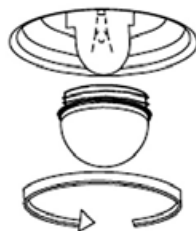

### POZOR!

Spotrebič sa smie vykonávať iba výmenu žiarovky. Údržbu rozsiahlejšieho charakteru alebo opravu, ktorá vyžaduje zásah do vnútorných častí výrobku, musí vykonať odborný servis.

**OCHRANA ŽIVOTNÉHO PROSTREDIA**

- Preferujte recykláciu obalových materiálov a starých spotrebičov.
- Škatuľa od spotrebiča môže byť daná do zberu triedeného odpadu.
- Plastové vrecká z polyetylénu (PE) odovzdajte do zberu materiálu na recykláciu.

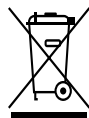
**Recyklácia spotrebiča na konci jeho životnosti:**

Symbol na výrobku alebo jeho balení udáva, že tento výrobok nepatrí do domáceho odpadu. Je nutné odnieť ho do zberného miesta pre recykláciu elektrického a elektronického zariadenia. Zaistením správnej likvidácie tohto výrobku pomôžete zabrániť negatívnym dôsledkom pre životné prostredie a ľudské zdravie, ktoré by inak boli spôsobené nevhodnou likvidáciou tohto výrobku. Podrobnejšie informácie o recyklácii tohto výrobku zistíte na príslušnom miestnom úrade, služby pre likvidáciu domáceho odpadu alebo v obchode, kde ste výrobok zakúpili.



## PODZIĘKOWANIE

Dziękujemy za zakup produktu marki Concept i życzymy Państwu pełnej satysfakcji podczas jego użytkowania.

Przed pierwszym użyciem należy uważnie przeczytać całą instrukcję obsługi, zachowując ją na przyszłość. Prosimy zapewnić się, aby także pozostałe osoby, które będą posługiwały się urządzeniem, zapoznały się z niniejszą instrukcją.

## SPIS TREŚCI

Parametry techniczne .....	23
Ważne ostrzeżenia .....	24
Opis produktu .....	25
Opis panelu sterowania.....	26
Instrukcja obsługi .....	26
Podstawowe funkcje urządzenia .....	26
Poszczególne funkcje pieczenia .....	27
Orientacyjne temperatury, poziomy wsuwania i czasy pieczenia .....	28
Rady dotyczące pieczenia.....	28
Zaawansowane funkcje urządzenia .....	29
Czyszczenie i konserwacja .....	30
Instalacja urządzenia .....	30
Serwis .....	32
Ochrona środowiska .....	33

Parametry techniczne	
Napięcie	220-240 V ~ 50/60 Hz
Pobór mocy	2900 W
Pobór mocy górnego elementu grzewczego	1300 W
Pobór mocy dolnego elementu grzewczego	900 W
Pobór mocy elementu grzewczego do grillowania	2000 W
Zakres ustawienia temperatury	50 – 250 °C
Wymiary do instalacji (sz. x w. x gł.)	560 x 590 x 560 mm
Wymiary zewnętrzne (sz. x w. x gł.)	595 x 595 x 575 mm
Wymiary wewnętrzne (sz. x w. x gł.)	442 x 318 x 400 mm
Objętość wewnętrzna	56 l
Ciężar	36 kg
Poziom hałas	< 63 dB(A)

## WAŻNE OSTRZEŻENIA:

### Przy dostarczeniu urządzenia

- Natychmiast po dostarczeniu należy sprawdzić opakowanie i urządzenie, czy nie doszło do ich uszkodzenia podczas transportu.
- **UWAGA!** Niektóre rogi i krawędzie urządzenia, które po zainstalowaniu będą ukryte, mogą być ostre! Należy uważać, aby nie doszło do zranienia!
- Jeżeli urządzenie jest uszkodzone, nie należy go używać. Należy bezzwłocznie skontaktować się z dostawcą.
- Przed rozpoczęciem użytkowania należy usunąć z urządzenia wszystkie elementy opakowania i wyjąć materiały marketingowe.
- Opakowanie należy we właściwy sposób zutylizować.

### Instalacja

- Podczas instalacji i podłączania urządzenia należy postępować według instrukcji montażu.
- Podczas instalacji nie wolno podnosić urządzenia za uchwyt drzwiczek.
- Podczas instalacji urządzenie musi być odłączone od sieci elektrycznej.
- Należy sprawdzić, czy napięcie w sieci oraz zabezpieczenie prądowe odpowiadają wartościom podanym na tabliczce znamionowej urządzenia. Należy korzystać wyłącznie z uziemionego gniazda elektrycznego.
- Po zainstalowaniu urządzenia jego wtyczka elektryczna lub odpowiedni bezpiecznik muszą być dostępne.

### Użytkowanie urządzenia

- Nie należy używać urządzenia w sposób inny, niż podano w niniejszej instrukcji.
- Urządzenia należy używać tylko w gospodarstwie domowym i tylko do pieczenia żywności.
- Urządzenia nie może być używane przez osoby bose.
- Do wnętrza urządzenia nie wolno wkładać potraw o zbyt dużej objętości oraz metalowych przedmiotów. Mogą one spowodować pożar.
- Nie wolno siadać ani stawać na otwartych drzwiczkach urządzenia.
- Osoby niepełnosprawne ruchowo lub umysłowo, osoby nieodpowiedzialne lub osoby, które nie zapoznały się z niniejszą instrukcją, mogą używać urządzenia tylko pod nadzorem odpowiedzialnej, poinformowanej osoby.
- **UWAGA!** Przy otwieraniu drzwiczek, z urządzenia może wydostać się duża ilość pary lub wytrysnąć tłuszcz. Należy zachować ostrożność. Niebezpieczeństwo poparzenia!
- Nie należy dotykać gorących powierzchni i elementów grzewczych w trakcie pracy urządzenia oraz przez pewien czas po jej zakończeniu.
- Nie należy używać urządzenia, jako schowka.
- Nie wolno dotykać urządzenia wilgotnymi lub mokrymi rękami.
- W przypadku awarii należy wyłączyć urządzenie i wyjąć wtyczkę z gniazdka elektrycznego.
- Wyłączając urządzenie z gniazdka, nie wolno szarpać za przewód zasilający, należy chwycić wtyczkę i pociągnąć za nią.
- Należy regularnie kontrolować urządzenie i przewód zasilający pod kątem ewentualnych uszkodzeń. Nie wolno włączać uszkodzonego urządzenia elektrycznego.
- Nie należy używać urządzenia, jeżeli drzwiczki lub uszczelka drzwiczek są uszkodzone. Należy zlecić naprawę autoryzowanemu serwisowi.
- Nie należy zanurzać przewodu zasilającego ani wtyczki w wodzie lub innych cieczach.
- Jeżeli urządzenie nie jest używane, wszystkie elementy sterowania powinny być w położeniu „wyłączone”.
- Jeżeli urządzenie jest używane, nie należy zostawiać otwartych drzwiczek szafek znajdujących się nad nim, ponieważ mogą ulec uszkodzeniu w wyniku oddziaływania pary i ciepła, np. w czasie otwierania drzwiczek urządzenia.
- Nie należy używać sprzętu z uszkodzoną powierzchnią, zużytego lub posiadającego inne wady.

### Kiedy w domu są dzieci

- Urządzenia należy używać w miejscu niedostępnym dla dzieci i osób nieodpowiedzialnych. Nie należy pozwolić im na posługiwanie się urządzeniem.
- Jeżeli w trakcie pracy urządzenia w pobliżu znajdują się dzieci, należy zachować szczególną ostrożność.

- Nie należy pozwolić na to, aby urządzenie służyło dzieciom do zabawy.
- Nie należy używać akcesoriów innych niż zalecane przez producenta.

#### UWAGA!

Urządzenie należy otwierać tylko na krótko, w celu włożenia i wyjęcia potraw, w przeciwnym razie istnieje ryzyko poranienia, na przykład w skutek potknięcia się.

Dzieci mogłyby zamknąć się w urządzeniu (niebezpieczeństwo uduszenia) lub narazić się na innego rodzaju niebezpieczeństwa.

#### Ewentualne usterki

- Napraw i modyfikacji urządzenia może dokonywać tylko wykwalifikowany specjalista.
- W trakcie napraw i różnych operacji urządzenie musi być odłączone od sieci elektrycznej. Należy wyłączyć bezpiecznik lub wyjąć wtyczkę kabla zasilającego.
- Wyłączając urządzenie z gniazdka, nie wolno szarpać za przewód zasilający, należy chwycić wtyczkę i pociągnąć za nią.

**W przypadku nieprzestrzegania wskazówek producenta ewentualne naprawy nie będą uznawane, jako gwarancyjne.**

## OPIS PRODUKTU

- A. Pokrętko regulacji temperatury
- B. Wskaźnik pracy
- C. Uchwyt drzwi piekarnika
- D. Pokrętko wyboru funkcji
- E. Panel sterowania z wyświetlaczem
- F. Szklane drzwi

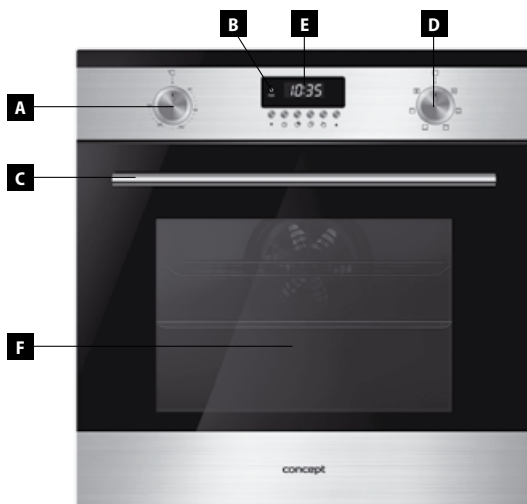

#### Akcesoria

- 1 Ruszt duży 1 szt.
- 2 Blacha do pieczenia płytka (głębokość 19 mm) 1 szt.

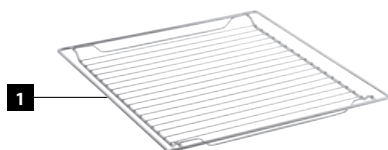

## OPIS PANELU STEROWANIA

1. Pokrętko wyboru funkcji
2. Przycisk ustawiania odliczanego czasu (minutnik)
3. Przycisk ustawiania aktualnego czasu
4. Przycisk STOP
5. Przycisk START
6. Pokrętko wyboru +/-

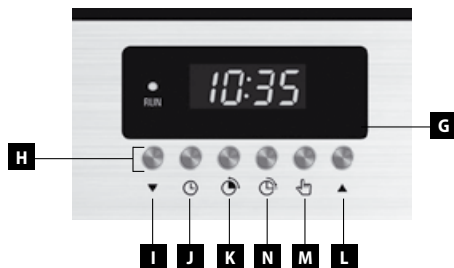

## INSTRUKCJA OBSŁUGI

### Przed pierwszym uruchomieniem

Przed rozpoczęciem użytkowania urządzenia należy, ze względów higienicznych, przetrzeć z zewnątrz i od wewnątrz wilgotną ściereczką. Akcesoria należy wymyć w ciepłej wodzie z dodatkiem płynu do mycia naczyń lub w zmywarce.

Następnie należy włączyć urządzenie na 20 minut bez żywności, ustawiając temperaturę na maksimum (patrz akapit Instrukcja obsługi). Możliwe, że urządzenie w tym czasie będzie wydzyślało lekki śwąd i dym, które jednak po krótkim czasie powinny zniknąć. W tym czasie należy dokładnie wietrzyć pomieszczenie.

**Uwaga:** Pokrętko wyboru funkcji (D) i pokrętko temperatury (A) po naciśnięciu „wyskakują”, aby było możliwe sterowanie pracą urządzenia. Chcąc zapobiec przypadkowej zmianie ustawień w trakcie pieczenia lub po jego zakończeniu, można wcisnąć przycisk aż do oporu, zabezpieczając go w takiej pozycji.

### Po podłączeniu do prądu

1. Po podłączeniu urządzenia do prądu na wyświetlaczu pojawią się symbole 00:00.
2. Wciśnięcie przycisku ustawiania aktualnego czasu (J) aktywuje tę funkcję. Pozycja godzin miga. Obracając pokrętkiem wyboru (I) a (L) można ustawić na wyświetlaczu aktualną godzinę.
3. Naciskając przycisk nastawienia aktualnego czasu (J) i przyciski (I) a (L) ustawić aktualną godzinę. Naciskając przycisk nastawienia aktualnego czasu (J) i przyciski (I) a (L) ustawić aktualne minuty.
4. Naciskając przycisk ON/OFF (M) nagrzewanie piekarnika rozpocznie się po 5 sekundach.

### Podstawowe funkcje urządzenia







1. Błachę z potrawą należy wsunąć na wybrany poziom (numerowanie od dołu).
2. Obracając pokrętkiem wyboru funkcji (D) należy wybrać wymaganą funkcję pieczenia.

Rys. 1



3. Obracając pokrętkiem wyboru (A), należy ustawić wymaganą wartość temperatury.
4. Wciśnięcie przycisku ON/OFF (M) spowoduje, iż po paru sekundach włączy się ogrzewanie. Ustawiona temperaturą migą na wyświetlaczu. Kiedy temperatura osiągnie ustawiony poziom, wartość na wyświetlaczu przestanie migać i będzie świecić stale.
5. Obracając pokrętkiem funkcji (D) można ustawić na wyświetlaczu wymagany czas pieczenia. Wybór należy potwierdzić poprzez wciśnięcie przycisku ON/OFF (M).

## Poszczególne funkcje pieczenia

Symbol	Opis funkcji
	Oświetlenie wnętrza piekarnika.
	Ogrzewanie piekarnika górną i dolną płytą grzewczą. Temperaturę można ustawić w zakresie 50—250 °C. Potrawę należy wkładać po nagraniu się piekarnika do wymaganej temperatury. W czasie pieczenia nie zaleca się otwierać drzwiczek piekarnika.
	Ogrzewanie piekarnika okrągłą płytą grzewczą oraz funkcja wentylatora. Przepływ powietrza wytwarza równomierną temperaturę w całym piekarniku. Temperaturę można ustawić w zakresie 50—240 °C. <b>Uwaga:</b> Aby uzyskać najlepsze wyniki przy użyciu tego programu, umieść pan w jednym z trzech najwyższych pozycji na górze lub parze teleskopów. W przeciwnym razie, pieczenie przygotowanego tygla.
	Grill na promieniowanie ultraczzerwone. Temperaturę można ustawić w zakresie 180—240 °C. <b>Uwaga:</b> Do mniejszych lub cieńszych kawałków mięsa. W czasie pieczenia nie zaleca się otwierać drzwiczek piekarnika. W czasie grillowania przygotowywaną potrawę należy umieścić jak najwyżej.
	Grill na promieniowanie ultraczzerwone. Temperaturę można ustawić w zakresie 180—240 °C. <b>Uwaga:</b> Do mniejszych lub cieńszych kawałków mięsa. W czasie pieczenia nie zaleca się otwierać drzwiczek piekarnika. W czasie grillowania przygotowywaną potrawę należy umieścić jak najwyżej.
	Ogrzewanie piekarnika górną i dolną płytą grzewczą. Temperaturę można ustawić w zakresie 50—250 °C. Potrawę należy wkładać po nagraniu się piekarnika do wymaganej temperatury. W czasie pieczenia nie zaleca się otwierać drzwiczek piekarnika.

## Orientacyjne temperatury, poziomy pieczenia i czasy pieczenia dla niektórych potraw

Potrawa	Waga (g)	Poziom pieczenia	Funkcja pieczenia	Zalecana temperatura (°C)	Czas pieczenia (min.)		Użyte naczynie
					1. str.	2. str.	
Ciasto	-	3		160	20-30	-	Blacha
	-	3		160	20-30	-	Blacha
	-	1+3		160	20-30	-	Blachy
Jabłecznik	-	2		190	50-70	-	Blacha
	-	1+3		190	50-70	-	Blachy

Potrawa	Waga (g)	Poziom pieczenia	Funkcja pieczenia	Zalecana temperatura (°C)	Czas pieczenia (min.)		Użyte naczynie
					1. str.	2. str.	
Rolada szwajcarska	-	3		200	10-18	-	Blacha
Kiełbasa, parówki	400 g	4		240	5-10	3-6	Ruszt
Hamburgery	1000 g	4		240	10-20	5-10	Ruszt*
Wieprzowina w kawałkach	1000 g	4		240	15-25	10-20	Ruszt*
Wołowina w kawałkach	1000 g	4		240	10-20	5-15	Ruszt*

\* - na poziomie pieczenia nr 1 należy pod rusztem umieścić blachę z niewielką ilością wody do wychwytywania skapujących soków.

### Rady dotyczące pieczenia

- Dokładną temperaturę pieczenia należy wypróbować dla każdego rodzaju potrawy i sposobu pieczenia.
- W czasie pieczenia nie zaleca się otwierania drzwiczek piekarnika. Powoduje to przedłużenie czasu pieczenia i przypalanie się potraw.
- Mięso zamarynowane i bez kości piecze się szybciej niż mięso wcześniej nieprzygotowane. Stopień upieczenia mięsa można skontrolować przez jego naciśnięcie (np. widelcem). Jeżeli nie puszcza soków, jest dobrze upieczone.
- Jeżeli mięso jest naszpikowane lub pokryte słoniną nie może być pieczone w zbyt wysokiej temperaturze, aby nie doszło do rozpryskiwania się tłuszczu.
- W czasie pieczenia dużych kawałków mięsa dochodzi do wyparowywania cieczy i jej kondensacji na drzwiczkach piekarnika. Jest to sytuacja normalna i nie stanowi żadnego niebezpieczeństwa podczas używania piekarnika. Po zakończeniu pieczenia należy wytrzeć drzwiczki piekarnika i ich okolice do sucha.
- Pieczywo zaczyna rosnąć dopiero po 2/3 określonego czasu pieczenia. Czas pieczenia zależy od rodzaju użytego nadzienia (owoce, marmolada).
- Ciasta ubijane nie powinny zawierać zbyt dużo wody, ponieważ przedłuża to czas pieczenia.
- Nie należy wkładać naczyń bezpośrednio na dno piekarnika, ponieważ ogranicza to rozprzestrzenianie się ciepła oraz może uszkodzić emalię w wyniku przegrzania.
- Przy pieczeniu na więcej niż jednej blasze potrawy włożone do piekarnika jednocześnie, niekoniecznie będą gotowe w tym samym momencie.
- Blachy do pieczenia oraz brytfanny nie służą do długiego przechowywania produktów spożywczych (ponad 48 godzin). W celu dłuższego przechowywania należy przenieść potrawy do odpowiednich naczyń.
- **Przy pieczeniu bez wentylatora** zaleca się wstępne nagrzewanie piekarnika przez około 10-15 minut. Nie należy w czasie pieczenia otwierać drzwiczek piekarnika bez potrzeby.
- **Przed grillowaniem** należy nagrzać grill przez 5 minut (dopóki element grzewczy grilla nie zrobi się czerwony). Ruszt grilla z potrawą należy umieścić jak najbliżej elementu grzewczego grilla. Blachę z niewielką ilością wody należy umieścić pod rusztem w celu wychwytywania skapujących soków. Przy pomocy grilla można na upieczonym mięsie uzyskać brązową, chrupiącą skórkę.

#### UWAGA!

Podczas korzystania z grilla dostępne części piekarnika mogą się nadmiernie nagrzewać. Należy uniemożliwić dzieciom dostęp do gorących elementów piekarnika.

- **Przy pieczeniu z wentylatorem** nie jest konieczne wstępne nagrzewanie piekarnika, za wyjątkiem pieczenia potraw z bardzo krótkim czasem pieczenia lub przy pieczeniu potraw z dużą zawartością wody (np. ciasta z owocami), aby nie

doszło do kondensacji pary wodnej. W piekarniku można przygotowywać różne potrawy o podobnej temperaturze pieczenia lub na dwóch blachach jednocześnie również, kiedy czas pieczenia jest inny. Zapach i smak potraw nie wpływają na siebie wzajemnie. Przy wkładaniu i wyjmowaniu potraw z piekarnika nie dochodzi do dużych strat ciepła. Temperatura wyrównuje się szybko dzięki wentylatorowi. Temperatury pieczenia są niższe niż wykorzystywane w klasycznych funkcjach pieczenia (o 20-30°C dla pieczywa i o 30-40°C dla mięsa), czas pieczenia jest dłuższy (o około 5-10 minut). Przy pieczeniu drobnego pieczywa na dwóch blachach jednocześnie zaleca się zmianę wysokości obu blach po 2/3 czasu pieczenia, ewentualnie wcześniejsze wyjęcie blachy z upieczonym już ciastem.

- **Przy grillowaniu z wentylatorem** nie jest konieczne wstępne nagrzewanie piekarnika. Podczas grillowania drzwiczki muszą być zamknięte. Przy tym sposobie grillowania termostat należy ustawić według potrzeby w zakresie od 50 do 200 °C. Odległość pomiędzy potrawą a grzałką grilla musi być proporcjonalna do wymaganego celu:
  - mniejsza odległość – brązowa skórka i krwiste wnętrze,
  - większa odległość – dobrze wypieczona potrawa.

W celu wychwycenia soków należy umieścić pod potrawą brytfannę z niewielką ilością wody.

## Zaawansowane funkcje urządzenia

### a) Funkcja wyświetlania aktualnego czasu w czasie pieczenia

W czasie pieczenia należy nacisnąć przycisk nastawiania aktualnego czasu (J). Na parę sekund wyświetli się aktualny czas.

### b) Funkcja minutnika

W stanie wyłączonym można wykorzystać urządzenie, jako minutnik kuchenny do odliczania ustawionego czasu.

1. Dwukrotne naciśnięcie przycisku programowania pieczenia (K) aktywuje tryb odliczania. Pozycja godzin miga. Przyciskami ustawienia (I) i (L) wybrać na wyświetlaczu pożądaną liczbę godzin.
2. Poprzez dalsze naciśnięcie przycisku programowania pieczenia (K) i przycisków nastawienia (I) i (L) wybrać na wyświetlaczu pożądaną liczbę minut.
3. Potwierdź ustawienia naciskając przycisk programowania pieczenia (K). Symbol „:” zacznie migać i piekarnik rozpocznie pieczenie po 5 sekundach. Na wyświetlaczu czas będzie odliczany w minutach.
4. Dla chwilowego podglądu aktualnej godziny podczas odliczania czasu pieczenia należy przycisnąć przycisk nastawienia aktualnego czasu.
5. Po upływie nastawionego czasu piekarnik się wyłączy wydając przy tym 7x sygnał dźwiękowy. Na wyświetlaczu pojawi się aktualna godzina.

### c) Funkcja opóźnionego startu i końca pieczenia

1. Dwukrotne naciśnięcie przycisku programowania pieczenia (K) aktywuje tryb odliczania. Pozycja godzin miga. Przyciskami ustawienia (I) i (L) wybrać na wyświetlaczu pożądaną liczbę godzin.
2. Poprzez dalsze naciśnięcie przycisku programowania pieczenia (K) i przycisków nastawienia (I) i (L) wybrać na wyświetlaczu pożądaną liczbę minut.
3. Dwukrotne naciśnięcie przycisku programowania opóźnionego startu (N) aktywuje tryb funkcji opóźnionego startu. Pozycja godzin miga. Przyciskami ustawienia (I) i (L) wybrać na wyświetlaczu pożądaną liczbę godzin.
4. Poprzez naciśnięcie przycisku programowania opóźnionego startu (N) i przycisków nastawienia (I) i (L) wybrać na wyświetlaczu pożądaną liczbę minut.
5. Potwierdź ustawienia naciskając przycisk programowania opóźnionego startu (N). Symbol „:” zacznie migać i piekarnik rozpocznie odliczanie. Na wyświetlaczu czas będzie odliczany w minutach.
6. Po upływie nastawionego czasu opóźnionego startu nastąpi sygnał dźwiękowy, po którym piekarnik rozpocznie pieczenie.
7. Po upływie nastawionego czasu piekarnik się wyłączy wydając przy tym 7x sygnał dźwiękowy. Na wyświetlaczu pojawi się aktualna godzina.

#### d) Wentylator chłodzący

Wentylator znajduje się na górnej ścianie piekarnika i zapewnia cyrkulację chłodnego powietrza wewnątrz szafki. Wentylator włącza się automatycznie w momencie włączenia piekarnika. Wyłączenie wentylatora następuje po upływie ok. 15 minut od wyłączenia piekarnika.

## CZYSZCZENIE I KONSERWACJA

W celu zachowania dobrego wyglądu i niezawodności urządzenia należy dbać o jego czystość.

Nowoczesna konstrukcja urządzenia znacznie ułatwia konserwację.

Części urządzenia stykające się z potrawami należy systematycznie czyścić.

- Przed konserwacją i czyszczeniem należy odłączyć przewód zasilający z gniazdka lub wyłączyć wyłącznik urządzenia.
- Wszystkie elementy sterujące należy ustawić na wartości wyłączone.
- Odczekać aż wnętrze urządzenia nie będzie gorące, ale letnie – wówczas czyszczenie jest łatwiejsze niż po całkowitym wystygnięciu urządzenia.
- Zewnętrzne powierzchnie urządzenia należy czyścić wilgotną szmatką, delikatną szczoteczką lub miękką gąbką, a następnie wytrzeć do sucha.
- Wnętrze piekarnika można wycierać wilgotną szmatką, miękką szczoteczką lub gąbką. Przy silnym zabrudzeniu należy użyć wody z nieagresywnym środkiem myjącym.
- Do czyszczenia szyb drzwiczek piekarnika nie wolno używać szorstkich, ściernych środków czyszczących lub ostrych metalowych skrobaczek, ponieważ mogłyby one porysować lub rozbić szkło.
- Nie wolno nigdy zostawiać substancji agresywnych lub kwaśnych (sok z cytryny, ocet) na elementach emaliowanych, lakierowanych lub z blachy nierdzewnej.
- Do czyszczenia urządzenia nie wolno używać czyszczyków parowych!
- Blachy do pieczenia można myć w zmywarce do naczyń.

## INSTALACJA URZĄDZENIA

- Odpowiedzialność za instalację urządzenia ponosi nabywca, nie producent. Gwarancja nie obejmuje wad powstałych w wyniku nieprawidłowej instalacji.
- **Nie wolno podnosić urządzenia za uchwyt drzwiczek!**
- **UWAGA!** Niektóre rogi i krawędzie urządzenia, które po zainstalowaniu będą ukryte, mogą być ostre! Należy uważać, aby nie doszło do zranienia!
- Producent nie ponosi odpowiedzialności za szkody dotykające osoby, zwierzęta i rzeczy powstałe w wyniku nieprawidłowej instalacji.
- Umieszczenie urządzenia w odpowiedniej zabudowie zapewni jego prawidłowe funkcjonowanie.
- Urządzenie należy zainstalować w typowej zabudowie kuchennej, przeznaczonej do wbudowania urządzenia lub w odpowiednio przystosowanej zabudowie, posiadającej wymiary jak na Ryc. 2.
- Meble kuchenne muszą być wykonane z materiału o odpowiedniej odporności termicznej. Zastosowane materiały i kleje muszą wytrzymać ogrzanie urządzenia zgodnie z normą ČSN EN 60335-2-6. Materiały i kleje, które nie odpowiadają tej normie, mogą się zdeformować lub odkleić.

### Podłączenie do zasilania

- Należy sprawdzić, czy napięcie w sieci oraz zabezpieczenie prądowe odpowiadają wartościom podanym na tabliczce znamionowej urządzenia. Zaleca się użycie samodzielnego obwodu elektrycznego z zabezpieczeniem 16 A.
- Należy korzystać wyłącznie z uziemionego gniazda elektrycznego.
- Nie należy używać rozgałęźników, złączy ani przedłużaczy. Mogą one spowodować pożar w wyniku przegrzania.
- Wtyczka przewodu zasilającego lub odpowiednie zabezpieczenie urządzenia elektrycznego muszą być dostępne bez przeszkód również po jego zainstalowaniu.



- Zmian w zakresie połączeń elektrycznych może dokonywać tylko wykwalifikowany specjalista.
- Bezpieczeństwo urządzenia pod względem elektrycznym może być zagwarantowane jedynie wtedy, gdy zacisk ochronny urządzenia jest połączony z przewodem ochronnym sieci elektrycznej.
- Producent nie ponosi odpowiedzialności za szkody dotykające osoby i rzeczy w wyniku wadliwego lub błędnego połączenia ochronnego.
- Przewód zasilający musi być umieszczony tak, aby nie stykał się z gorącymi elementami urządzenia oraz, aby nie był zdeformowany i nadmiernie zgięty.

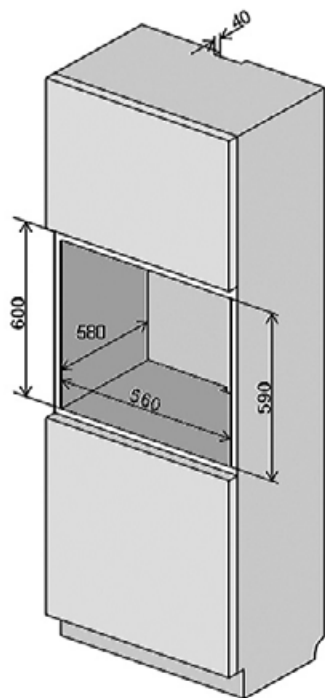

#### Instalację urządzenia należy wykonać w następujący sposób:

1. Przed rozpoczęciem użytkowania należy usunąć z urządzenia wszystkie elementy opakowania i wyjąć materiały marketingowe.
2. Wymiary szafki do zabudowy urządzenia przedstawiono na Ryc. 2. Z uwagi na konieczną cyrkulację powietrza urządzenie musi być umieszczone zgodnie z wymiarami na rysunkach, a szafka musi mieć taką konstrukcję, aby do jej dolnej części mogło docierać powietrze.

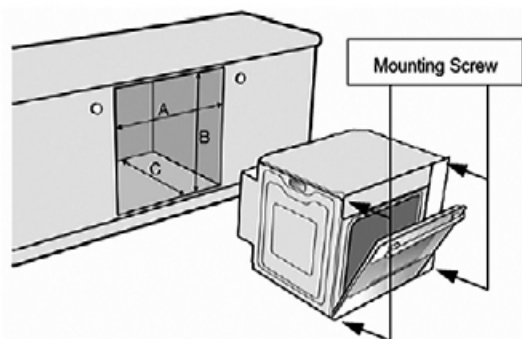
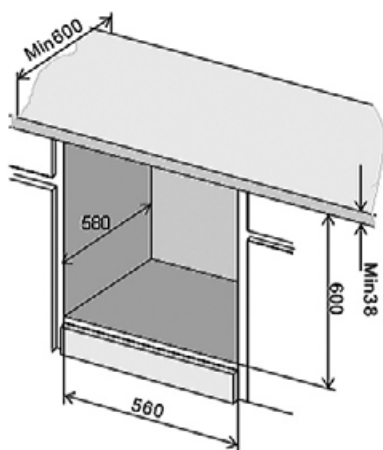

Ryc. 2

3. Urządzenie należy nasunąć na krawędź szafki i przełożyć przewód przez tylną ścianę szafki, tak, aby po zainstalowaniu możliwy był dostęp do wtyczki.
4. Następnie należy delikatnie wsunąć urządzenie do szafki. Należy uważać, aby nie doszło do przycięcia kabla zasilającego.
5. Urządzenie należy zamocować w szafce poprzez wkręcenie 4 śrub w otwory w ścianach bocznych urządzenia. Otwory są widoczne po otwarciu drzwiczek.
6. Następnie należy podłączyć kabel zasilający do gniazdka elektrycznego.

### Demontaż

Przy demontażu urządzenia ważna jest właściwa kolejność czynności:

1. Najpierw należy odłączyć kabel zasilający od sieci elektrycznej (wyciągnąć wtyczkę lub wyłączyć zabezpieczenia).
2. Odkręcić śruby mocujące.
3. Wysunąć urządzenie, jednocześnie ostrożnie wyciągając kabel zasilający.

### Podłączenia kabla zasilającego

1. Otworzyć pokrywę na tylnym panelu.

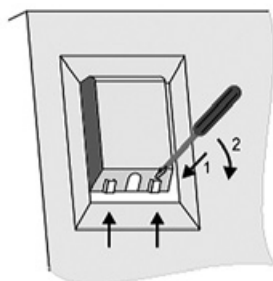

2. Podłączyć poszczególne kable tak jak na obrazku poniżej.

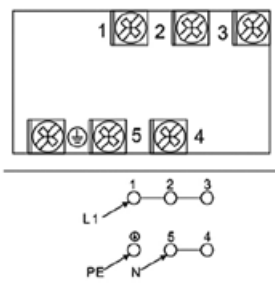

3. Zamknąć pokrywę

## SERWIS

### Oświetlenie wnętrza piekarnika

Żarówka oświetlenia wewnątrz piekarnika jest specjalną żarówką o wysokiej odporności na wysoką temperaturę (25W, 300°C).

- Wyłączyć przewód zasilający z gniazdka lub wyłączyć wyłącznik urządzenia.
- Odkręcić szybkę osłonową i dokonać wymiany żarówki na nową, tego samego typu!
- Przykręcić z powrotem szybkę osłonową.

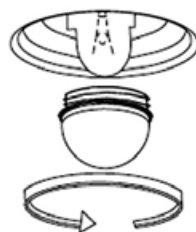

### UWAGA!

Użytkownik może jedynie dokonywać wymiany żarówki. Konserwację o większym zakresie lub naprawy wymagające ingerencji w elementy wewnętrzne urządzenia należy zlecić profesjonalnemu serwisowi.

## OCHRONA ŚRODOWISKA

- Preferuj odzysk materiałów opakowaniowych i starych urządzeń elektrycznych.
- Pudło urządzenia elektrycznego można oddać do punktu odbioru odpadów segregowanych.
- Torebki foliowe z polietylenu (PE) należy oddać do punkcie odbioru materiałów do odzysku.

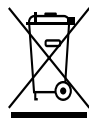

### **Recykling urządzenia elektrycznego po upływie jego żywotności:**

Symbol znajdujący się na produkcie lub jego opakowaniu oznacza, iż urządzenia nie należy utylizować razem ze zwykłym odpadem domowym. Należy przekazać go do punktu odbioru urządzeń elektrycznych i elektronicznych, do recyklingu. Zapewniając właściwą utylizację urządzenia, pomagamy zapobiegać negatywnym oddziaływaniom na środowisko i zdrowie ludzkie, które mogłyby skutkować nieodpowiednią likwidacją produktu. Szczegółowe informacje o recyklingu urządzenia uzyskać można w odpowiednim urzędzie gminy, przedsiębiorstwie zapewniającym usługi utylizacji odpadu domowego lub w sklepie, w którym zakupiono produkt.

## ACKNOWLEDGMENT

Thank you for purchasing a Concept product. We hope you will be satisfied with our product throughout its service life.

Please study the entire Operating Manual carefully before you start using the product. Keep the manual in a safe place for future reference. Make sure other people using the product are familiar with these instructions.

## TABLE OF CONTENTS

Technical Parameters .....	34
Importance notices .....	35
Product Description .....	36
Description of the Control Panel .....	37
Operating Instructions .....	37
Basic Functions of the Unit .....	37
Individual Functions of Baking .....	38
Informative Values of Temperature, Position Heights and Times of Baking .....	39
Baking Tips .....	39
Advanced Functions of Baking .....	40
Cleaning and Maintenance .....	41
Unit installation .....	41
Service .....	43
Environmental protection .....	44

Technical parameters	
Voltage	220-240 V ~ 50/60 Hz
Power input	2900 W
Input of the upper heater	1300 W
Input of the lower heater	900 W
Input of the grill heater	2000 W
Temperature setting range	50 – 250 °C
Installation dimensions (w x h x d)	560 x 590 x 560 mm
External dimensions (w x h x d)	595 x 595 x 575 mm
Internal dimensions (w x h x d)	442 x 318 x 400 mm
Internal volume	56 l
Weight	36 kg
Noise level	< 63 dB(A)

## IMPORTANT NOTICES:

### Delivery

- Check the package and unit immediately after delivery for any damage that may have occurred during shipping.
- **WARNING!** Some edges of the unit that are hidden after the installation may be sharp! Proceed with caution to prevent an injury!
- If the unit is damaged, do not operate it. Contact the supplier as soon as possible.
- Remove all the covering and marketing materials from the unit before the first use.
- Dispose of the packaging material properly.

### Installation

- Follow the instructions for the appliance connection and installation.
- Do not lift the unit holding it by the handle of the door.
- The unit has to be disconnected from the power socket during installation.
- Make sure the mains voltage and current protection correspond to the values on the rating plate. Use grounded wall outlets only.
- After installation of the unit its plug or circuit breaker shall be freely accessible.

### Normal operation

- Use the unit only as described in this operating manual.
- Use the unit in the household and for baking food only.
- Do not use the unit if you are barefoot.
- Do not put oversized food or metal objects inside the oven. These could cause a fire.
- Do not sit or stand on the open door of the unit.
- The appliance is not intended for use by people with reduced physical, sensory or mental capabilities or lack of knowledge, unless under the supervision of an acquainted person responsible for their safety.
- **WARNING!** A large volume of steam may be released or grease may splash out when you open the door. Be careful. There is a risk of scalding!
- Do not touch hot surfaces or heaters during use or shortly after use of the unit.
- Do not store anything inside the unit.
- Do not touch the unit with wet or damp hands.
- Turn off the unit and disconnect the plug from the mains outlet in case of any failure.
- Never pull the cord to disconnect the plug from the socket; hold the plug instead.
- Check the appliance and power cord for damage regularly. Never switch on a damaged appliance.
- Do not use the unit if the door or packing is damaged. Have the unit repaired in an authorised service centre.
- Do not immerse the power cord, plug, or appliance in water or any other liquid.
- Make sure that all controls are in the OFF position when the appliance is not in use.
- When the unit is in operation, do not leave the doors of the cupboards above it open, otherwise these could be damaged by the released steam and heat e.g. in case of opening the oven door.
- Do not use accessories which have surface treatment damaged, are worn or have other defects.

### Children in the household

- Do not allow children or unskilled people to handle the unit. Use the unit out of the reach of these individuals.
- Take extra care when using the unit near children.
- Do not use the appliance as a toy.

- Use manufacturer-recommended accessories only.

### WARNING!

Open the unit only for a short time to put in or take out food, so as to prevent injury caused e.g. by tripping. Children could lock themselves in the unit (risk of suffocation), or be exposed to other dangers.

### Possible defects

- Only qualified personnel may repair and intervene in the unit.
- The unit should be disconnected from the electric network during repairs and interventions. Switch off the circuit breaker, or disconnect the plug of the supply cable.
- Never pull the cord to disconnect the plug from the socket; hold the plug instead.

**Failure to follow the manufacturer's instructions may invalidate the warranty.**

## PRODUCT DESCRIPTION

- A. Temperature Control Knob
- B. Operation Indicator
- C. Oven Door Handle
- D. Function Selection Knob
- E. Time Adjust Panel
- F. Door Glass

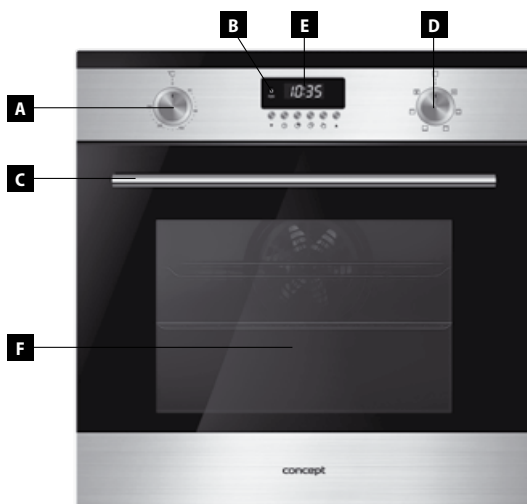

### Accessories

- 1 Big oven grill 1 piece
- 2 Shallow baking pan (depth 19mm) 1 piece

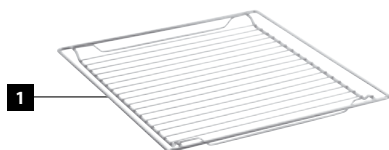

## DESCRIPTION OF THE CONTROL PANEL

- G. Time Controller Indicator
- H. Touch Keys
- I. Timer decreasing Key
- J. O'clock
- K. Programming Cooking Time
- L. Timer increasing Key
- M. ON/OFF button
- N. Programming Delay Cooking Time

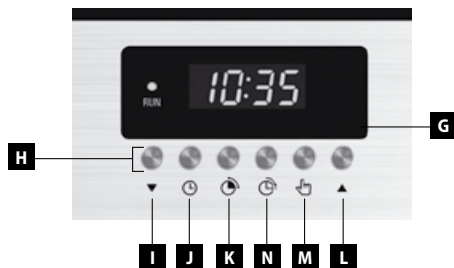

## OPERATING INSTRUCTIONS

### Before first use

Prior to using a new unit, wipe the surface and the inside with a wet cloth for hygienic reasons. Wash the accessories in warm water with a detergent, or in a dishwasher.

Then, heat the unit without food at maximum temperature for 20 minutes (see the Operating Instructions below). The unit may emit a slight smell and smoke, which should disappear after a while. Air the room well during this process.

**Note:** Function selector (D) and temperature selector (A) will pop up after pushing to allow controlling the unit. If you want to prevent accidental changing of settings during baking or after the baking is finished, fix them in the inserted position by pushing down to stop.

### After connecting to a power source

1. After connecting the unit to the mains, the symbols 00:00 shine on the display.
2. Press the time of day button (J) to activate the mode of setting the time of day. The hour position blinks.
3. Press the O'clock (J) again. Use the Timer decreasing Key (I) and Timer increasing Key (L) to set hours. Press the O'clock(J) again. Use the Timer decreasing Key (I) and Timer increasing Key (L) to set minutes.
4. Press ON/OFF button to turn on the oven. It will start to bake in 5 seconds.
5. To turn the oven off press ON/OFF button (M) again. There will be a short beep. The display will show the day time.







### Basic Functions of the Unit

1. Place the pan with food in the selected height (numbered from the bottom).
2. Rotate the function (D) to select the desired cooking function.







3. Turn the temperature (A) set the temperature to the desired value.
4. Press the ON / OFF (M), the oven turns on after 5 seconds.
5. To turn off by pressing the ON / OFF (M) after completion of the cooking appliance, you will hear a short beep. Display will show the current day time.

### Individual Functions of Baking





Symbol	Function description
	Lighting the internal space of the oven.
	Heating the oven using the upper and lower heaters. The temperature can be set within the range of 50 – 250 °C. Put in the food only after preheating the oven to the set temperature. During baking, open the door as rarely as possible.
	Heating the oven using the heater and the fan function. The air circulation creates an even temperature throughout the oven. The temperature can be set within the range of 50 – 240 °C. <b>Note:</b> For the best results with this program, place the pan in one of the three top positions. Alternatively, place the pan on the upper pair of telescopes. Otherwise, prepared dish can be burned.
	Infrared grill. The temperature can be set within the range of 180 – 240 °C. <b>Note:</b> For smaller or thin pieces of meat. During baking, open the door as rarely as possible. During grilling, put the food as high as possible.
	Big grill - large area of the grill while utilizing infrared irradiation. The temperature can be set within the range of 180 – 240 °C. <b>Note:</b> For bigger pieces of meat. During baking, open the door as rarely as possible. During grilling, put the food as high as possible.
	Heating the oven using the upper and lower heaters. The temperature can be set within the range of 50 – 250 °C. Put in the food only after preheating the oven to the set temperature. During baking, open the door as rarely as possible.

### Informative Values of Temperature, Position Heights and Times of Baking

Food	Weight (g)	Position height	Baking function	Recommended temperature (°C)	Baking time (min.)		Dishes used
					1. str.	2. str.	
Cakes	-	3		160	20-30	-	Pan
	-	3		160	20-30	-	Pan
	-	1+3		160	20-30	-	Pans
Apple pie	-	2		190	50-70	-	Pan
	-	1+3		190	50-70	-	Pans



### Informative Values of Temperature, Position Heights and Times of Baking

Food	Weight (g)	Position height	Baking function	Recommended temperature (°C)	Baking time (min.)		Dishes used
					1. str.	2. str.	
Swiss roll	-	3		200	10-18	-	Pan
Sausages	400 g	4		240	5-10	3-6	Grill
Hamburgers	1000 g	4		240	10-20	5-10	Grill*
Pork pieces	1000 g	4		240	15-25	10-20	Grill*
Beef pieces	1000 g	4		240	10-20	5-15	Grill*

\* - put a pan with a little water in position height 1 under the grill to collect the drippings.

### Baking Tips

- The exact values of temperature for each kind of food and each way of baking have to be tried out.
- During baking open the oven door as rarely as possible. Otherwise the temperature mode of baking would be disturbed, the time of baking would extend and the food could be burnt.
- Marinated meat and meat without bones roast faster than unprepared meat. To check thorough roasting of meat, press it e.g. with a fork. If it does not release juice, it is well done.
- Meat which is larded or covered with bacon must not be roasted at too high a temperature, so that the grease does not sputter.
- When roasting big pieces of meat fluids evaporate, which then condense on the oven door. This is natural and it does not imply any danger to the use of the unit. After the end of baking, wipe the oven door and the neighbouring space in the oven dry.
- The pastry will swell only after 2/3 of the stated baking time. The time of baking depends on the type of filling (fruits, marmalade).
- Whipped dough should not contain too much water, which extends the time of baking.
- Do not put utensils directly on the bottom of the oven, otherwise they would prevent the spreading of heat and thus could cause damage to the enamel because of overheating.
- When baking in more pans, the simultaneously inserted foods do not have to be ready at the same time.
- Baking pans are not designed for long-term storage of food (more than 48 hours). For longer storage move the food to a suitable utensil.
- **When baking without the fan** we recommend pre-heating the oven for approximately 10 – 15 minutes. Do not open the oven door unnecessarily during baking.
- **Before grilling** pre-heat the grill for approx. 5 minutes (until the grill heater is red). The grill with food should be placed as close as possible to the heater. To collect the drippings, put a pan with a little water under the grill. Grilling will enable browning and a crispy surface on the roasted meat.

#### WARNING!

When using the grill, the accessible parts of the oven may become too hot. Prevent children from accessing the hot parts of the oven.

- **When baking with the fan** it is not necessary to pre-heat the oven, except for baking food with very short baking times, or in the case of baking food with a high water content (e.g. fruit cakes) to prevent condensation of water vapours. Various food with similar times of baking can be prepared in two pans simultaneously, even if the time of baking differs. The scent and taste of the foods do not influence each other. Putting in and taking out of the food does

not involve great heat losses. The temperature is quickly compensated by the fan. The baking temperatures are lower than those used in the standard baking mode (by 20 – 30°C for pastry and by 30 – 40° C for meat); the time of baking is longer (by approx. 5 – 10 minutes). When baking small pastries in two pans, we recommend swapping the height of both pans after 2/3 of the baking time or taking the pan that is ready sooner out earlier.

- **When grilling with the fan** it is not necessary to pre-heat the oven. Grill with the oven door closed. When grilling this way set the thermostat as needed within the range from 50 to 200°C. The distance between the food and the grill heater must correspond to the required results:
    - smaller distance for a brown surface and underdone inside,
    - bigger distance for thorough roasting of the food.
- To collect the drippings, put a pan with a little water under the food.

## Advanced Functions of Baking

### a) Function of displaying the time of day during baking

During baking, press the button for setting the time of day (3). The time of day appears on the display for several seconds.

### b) Countdown function

In the OFF status you can use the unit as a kitchen minute clock for counting down the set time.

1. Press the Programming Cooking Time (K) two times to activate the timer mode. The time is flashing. Use the Timer decreasing Key (I) and Timer increasing Key (L) to set on the display the required hours
2. Press the Programming Cooking Time (K) again. Use the Timer decreasing Key (I) and Timer increasing Key (L) to set on the display the required minutes
3. Confirm the settings by pressing the Programming Cooking Time (K). The symbol „:“ is flashing and oven starts baking after 5 seconds.
4. To see the day time while baking press the O'clock(M)
5. After the set time of baking the oven is turned off and you will hear a beep 7 times. The display will show the current day time.

### c) Setting of the delayed start and end of baking

1. Press the Programming Cooking Time (K) two times to activate the timer mode. The time is flashing. Use the Timer decreasing Key (I) and Timer increasing Key (L) to set on the display the required hours
2. Press the Programming Cooking Time (K) again. Use the Timer decreasing Key (I) and Timer increasing Key (L) to set on the display the required minutes
3. Press the (K) two times to activate Programming Delay Cooking Time (N). Use the Timer decreasing Key (I) and Timer increasing Key (L) to set on the display the required hours
4. Press the Programming Delay Cooking Time (N) again. Use the Timer decreasing Key (I) and Timer increasing Key (L) to set on the display the required minutes
5. Confirm the settings by pressing the Programming Delay Cooking Time (N). The symbol „:“ is flashing and the oven will start counting down. The time is counted down in minutes.
6. After the set-time of delay you will hear a beep and oven starts to bake.
7. After the set time of baking the oven is turned off and you will hear a beep 7 times. The display will show the current day time.

### d) Cooling fan

The fan is located on the upper side of the oven and provides the circulation of cool air in the equipment. The fan switches on automatically when the oven is switched on. When the oven is switched off, the cooling fan is deactivated after about 15 minutes.

## CLEANING AND MAINTENANCE

For the sake of good appearance and reliability, keep the unit clean.

The modern design of the unit facilitates the maintenance to the minimum.

The parts of the unit which come into contact with food have to be cleaned regularly.

- Before any maintenance and cleaning, disconnect the power cord from the mains or switch off the circuit breaker of the mains outlet of the unit.
- Set all controls in the OFF position.
- Wait until the inside of the unit is not hot anymore but remains lukewarm – cleaning is easier than when it is cold.
- Clean the outer surface of the unit with a damp cloth, soft brush or fine sponge and then wipe it dry.
- The inside of the oven can be wiped with a damp cloth, soft brush or sponge. In the case of heavy dirt, use hot water with a non-aggressive detergent.
- To clean the glass of the oven door do not use coarse abrasive cleaners or sharp metal scrapers, since they can scratch the surface or the glass can be broken.
- Never leave aggressive or acidic substances (lemon juice, vinegar) on the enamelled, varnished or stainless parts.
- Do not use an autoclave to clean the unit!
- The baking pans may be washed in a dishwasher.

## UNIT INSTALLATION

- Only the customer is responsible for installation in situ. Defects caused by incorrect installation are not covered by the warranty.
- Do not lift the unit by holding it by the handle of the door!
- **WARNING!** Some edges of the unit that are hidden after the installation can be sharp! Proceed with caution to prevent an injury!
- The manufacturer bears no responsibility for damage caused to people, animals or objects as a result of incorrect installation.
- To ensure the correct function of the unit, place it in suitable furniture.
- The unit should be installed in standardised kitchen furniture designed for built-in appliances or in properly adapted furniture of dimensions according to Fig. 2.
- The kitchen furniture must be made of sufficiently heat-resistant material. The materials and adhesives used must be resistant to heating of the unit according to standard ČSN EN 60335-2-6. Materials and adhesives that do not meet the stated standard may deform or loosen.

### Connecting to the mains

- Make sure the mains voltage and current protection correspond to the values on the rating plate. We recommend using a separate outlet circuit with a 16A circuit breaker.
- Use grounded wall outlets only.
- Do not use adapter plugs, connectors or extension cables. They could create a risk of fire due to overheating.
- The supply cable plug or circuit breaker have to be freely accessible even after the installation of the unit.
- Only a qualified expert can perform connection changes.
- The electrical safety of the unit can only be guaranteed if the protective terminal of the unit is connected to the protective conductor of the mains.

- The manufacturer bears no responsibility for damage caused to people or objects as a result of a missing or bad protective connection.
- The power cord must be located so that it does not come into contact with hot parts of the unit and so that it is not deformed or excessively bent.

**Follow the installation instructions:**

1. Remove all the covering and marketing materials from the unit before the first use.
2. For the required built-in box dimensions see Fig. 2. For the sake of efficient air circulation the unit has to be located according to the dimensions on the pictures and the design of the cabinet must enable air flow into its bottom part.

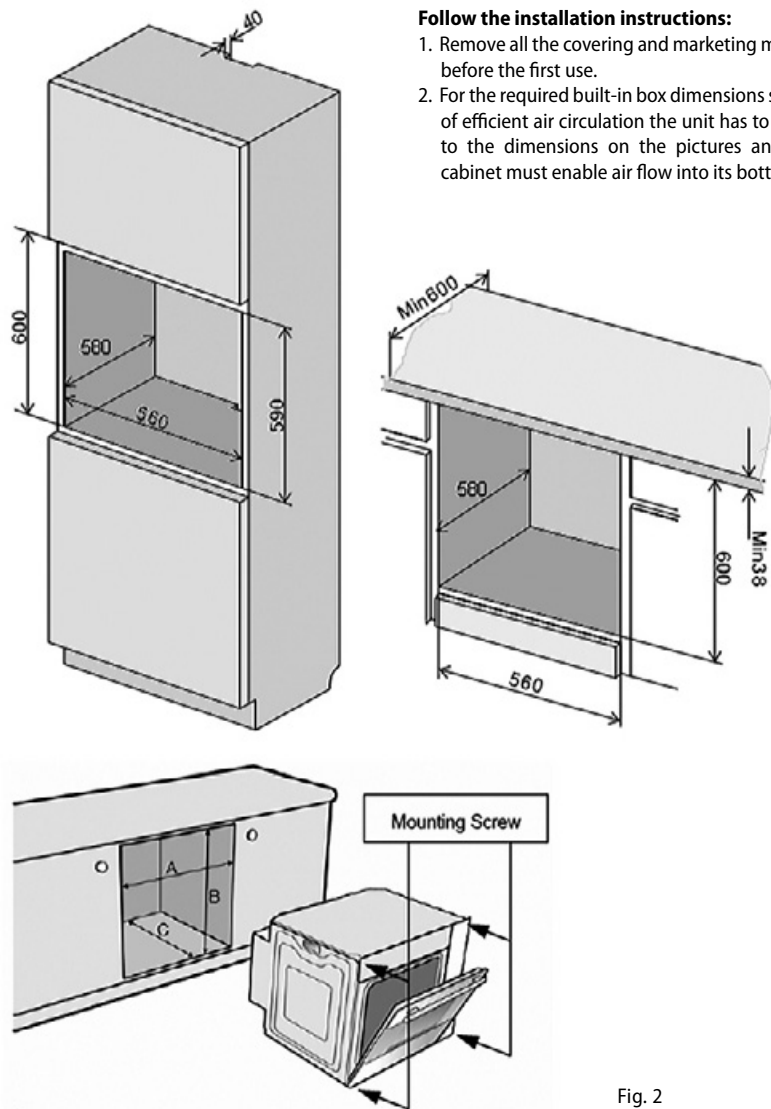

Fig. 2

- Put the unit on the edge of the cabinet and run the power cord through the rear wall of the cabinet so that its plug is accessible after installation.
- Push the unit carefully to the selected place in the cabinet. Be careful not to squeeze the power cord.
- Attach the unit to the cabinet by screwing 4 screws in the holes in the side walls of the unit. The holes can be seen after opening the door.
- Plug the supply cable into the wall outlet.

### Removal

To uninstall the unit, it is important to proceed correctly:

- First, unplug the power cord from the mains (pull out the plug or switch off the circuit breaker).
- Remove the attachment screws.
- Slide out the unit and at the same time pull out the power cord carefully.

### Connect the power cable.

- Open the cover on the rear panel.

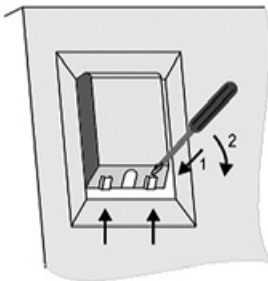

- Connect each cable as shown below.

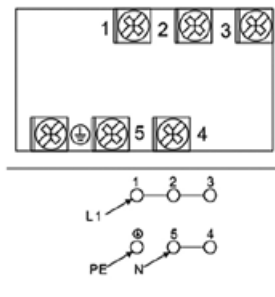

- Close the cover

## SERVICING

### Lighting bulb of the internal space of the oven

The bulb of the internal space lighting is special, with high thermal resistance (25 W, 300°C). To replace it, proceed as follows:

- Pull the power cord out of the mains outlet or switch off the circuit breaker of the unit's mains outlet.
- Unscrew the covering glass and replace the bulb with a new one of the same type!
- Screw the covering glass back in place.

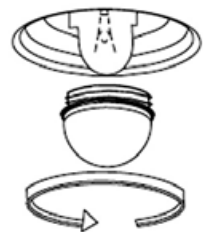

### WARNING!

The customer may only perform the bulb replacement. Any extensive maintenance or repair requiring access to the inner parts of the product must be performed by an expert service centre.

**ENVIRONMENTAL PROTECTION**

- Packaging materials and obsolete appliances should be recycled.
- The transport box may be disposed of as sorted waste.
- Polyethylene bags shall be handed over for recycling.

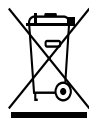
**Appliance recycling at the end of its service life:**

A symbol on the product or its packaging indicates that this product should not go into household waste. It must be taken to the collection point of an electric and electronic equipment recycling facility. By making sure this product is disposed of properly, you will help prevent the negative effects on the environment and human health that would otherwise result from inappropriate disposal of this product. You can learn more about recycling this product from your local authorities, a household waste disposal service or in the shop where you bought this product.



Jindřich Valenta - ELKO Valenta Czech Republic, Vysokomýtská 1800,  
565 01 Choceň, Tel. +420 465 322 895, Fax: +420 465 473 304, [www.my-concept.cz](http://www.my-concept.cz)

ELKO Valenta – Slovakia, s.r.o., Hurbanova 1563/23, 911 01 Trenčín  
Tel.: +421 326 583 465, Fax: +421 326 583 466, [www.my-concept.sk](http://www.my-concept.sk)

Elko Valenta Polska Sp. Z. o. o., Ostrowskiego 30, 53-238 Wrocław  
Tel.: +48 71 339 04 44, Fax: 71 339 04 14, [www.my-concept.pl](http://www.my-concept.pl)