

Návod k použití

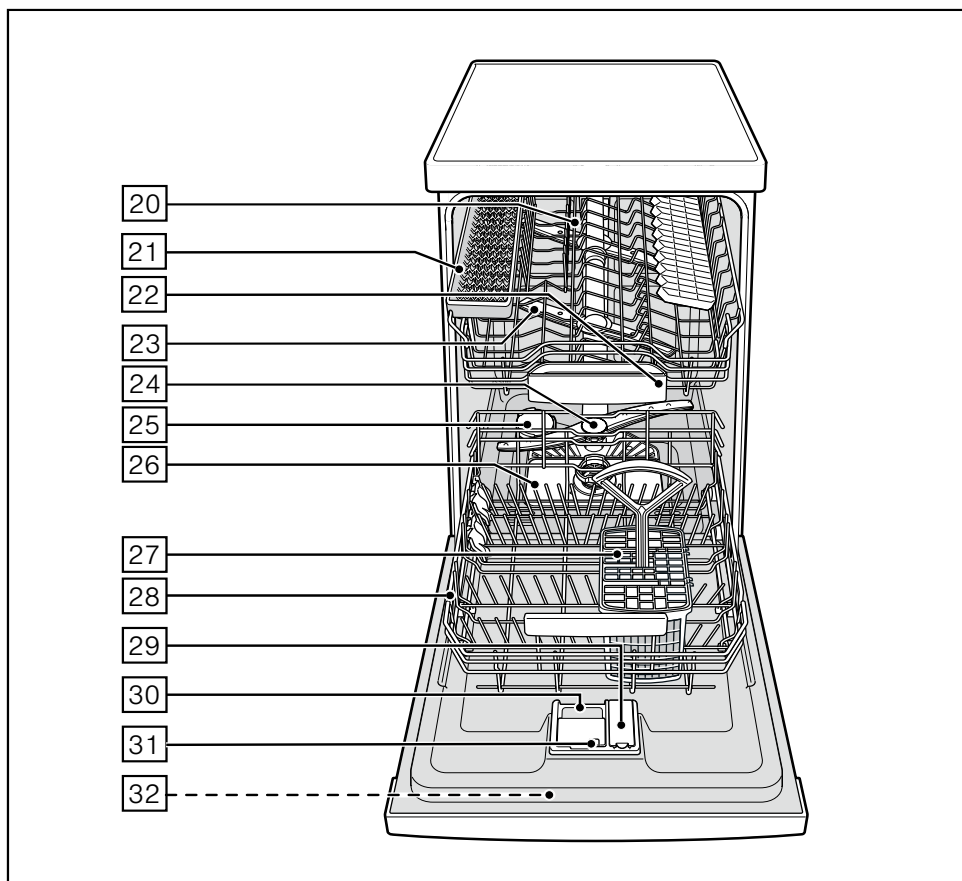

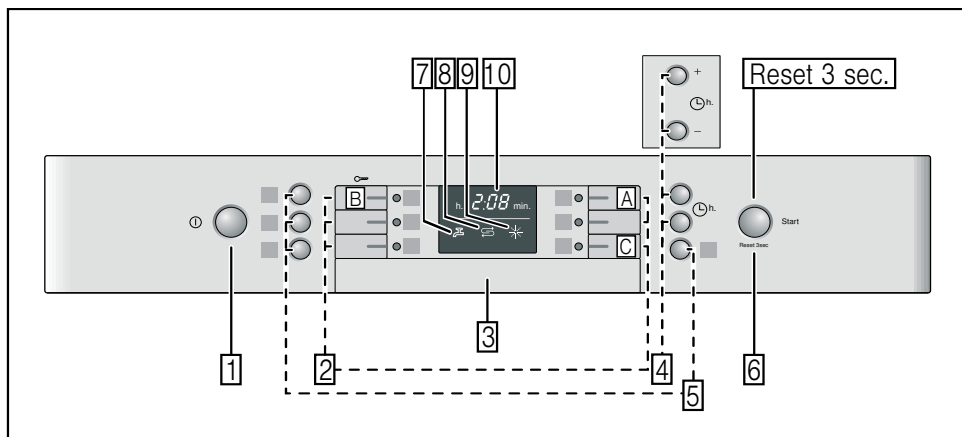







SPU 53M55EU

Q4ACZM2444



Na obrázku je vyobrazen maximální počet mycích programů, prvků výbavy a speciálních funkcí. Příslušné programy a speciální funkce si, prosím, zjistěte na panelu vašeho spotřebiče.

Obsah

	Použití podle určení.....5	Nevhodné nádobí 12	
	Bezpečnostní pokyny5	Poškození skla a nádobí 12	
	Před uvedením spotřebiče do provozu..... 5	Uložení nádobí 12	
	Při dodávce 5	Vyklizení nádobí 13	
	Při instalaci 5	Šálky a skleničky 13	
	V denním provozu 6	Hrnce 13	
	Dětská pojistka 6	Příborový koš 14	
	Dětská pojistka (Blokování tlačítek) 6	Sklopné trny 14	
	Při vzniklých škodách 6	Přihrádka na nože 14	
	Při likvidaci 6	Přestavení výšky koše 15	
	Varování 6		
	Nebezpečí poranění! 6		Mycí prostředek.....16
	Varování 7		Plnění mycího prostředku 16
	Nebezpečí výbuchu! 7		Kombinovaný mycí prostředek 17
	Varování 7		Přehled programů19
	Nebezpečí opaření! 7		Výběr programu 20
	Varování 7		Pokyny pro testovací instituty 20
	Nebezpečí pro děti! 7		TurboSpeed 20 min 20
	Ochrana životního prostředí8		Přídavné funkce.....21
	Obal 8		Úspora času (VarioSpeed+) 21
	Staré spotřebiče 8		Poloviční náplň 21
	Seznámení se spotřebičem8		Intenzivní zóna 21
	Ovládací panel 8		Obsluha spotřebiče.....22
	Vnitřní prostor spotřebiče 8		Programové údaje 22
	Přehled menu 9		Aquasenzor 22
	Zařízení ke změkčování vody/ Speciální sůl.....9		Zapnutí spotřebiče 22
	Nastavení 9		Ukazatel zbývajících doby trvání programu 23
	Tabulka tvrdosti vody 10		Předvolba času 23
	Použití speciální soli 10		Konec programu 23
	Použití mycích prostředků s obsahem soli .. 10		Automatické vypnutí
	Vypnutí ukazatele doplnění soli / změkčování10		po ukončení programu 24
	Leštidlo.....11		Vypnutí spotřebiče 24
	Nastavení množství leštidla11		Přerušení programu 24
	Vypnutí ukazatele doplnění leštidla 12		Zrušení programu (Reset) 24
	Nádobí12		Změna programu 25
			Intenzivní sušení 25

Obsah



Čištění a údržba25

Celkový stav spotřebiče	25
Speciální sůl a leštidlo	25
Sítka	26
Ostříkovací ramena	26



Porucha, co je nutno udělat?27

Čerpadlo odpadní vody	27
Tabulka poruch	28



Zákaznický servis37



Instalace a připojení.....37

Rozsah dodávky	37
Bezpečnostní pokyny	37
Dodávka	38
Technické specifikace.....	38
Umístění	38
Přípojka k odvodu odpadní vody	38
Přípojka čerstvé vody	39
Přípojka teplé vody	39
Elektrické připojení	40
Demontáž	40
Přeprava	41
Zajištění proti mrazu.....	41

Případné technické změny, tiskové chyby a odlišnosti ve vyobrazení jsou vyhrazeny bez upozornění.



Použití podle určení

- Tento spotřebič je určen pro použití v domácnosti a domácím prostředí.
- Používejte myčku nádobí pouze v domácnosti a pouze k uvedenému účelu: mytí nádobí v domácnosti.



Bezpečnostní pokyny

Děti od 8 let nebo osoby, které z důvodu svých fyzických, sensorických nebo duševních schopností nebo své nezkušenosti nebo neznalosti nejsou schopné spotřebič ovládat, nesmí tento spotřebič bez dohledu nebo pokynu odpovědné osoby používat.

Před uvedením spotřebiče do provozu

Přečtěte si pozorně návod k obsluze a montáži! Obsahují důležité informace o instalaci, použití a údržbě spotřebiče.

Dokumenty uschovejte pro pozdější použití nebo pro dalšího majitele.

Při dodávce

1. Okamžitě zkontrolujte obal a myčku nádobí z hlediska poškození při přepravě. Poškozený spotřebič neuvádějte do provozu a spojte se s Vaším dodavatelem.
2. Zlikvidujte, prosím, předpisově obalový materiál.

3. Obal a jeho části nepřenechávejte hračícím si dětem. Hrozí nebezpečí udušení skládacím kartonem a fóliemi.

Při instalaci

- Dbejte na to, že zadní strana myčky nádobí není po instalaci volně přístupná (ochrana proti dotyku kvůli horkému povrchu).
- Proveďte postavení a připojení podle instalačních a montážních návodů.
- Při instalaci musí být myčka nádobí odpojená od sítě.
- Ujistěte se, že systém uzemnění elektrické domovní instalace je nainstalován podle předpisů.
- Podmínky připojení k elektrické síti se musí shodovat s údaji, uvedenými na typovém štítku  myčky nádobí.
- Pokud dojde k poškození síťového kabelu tohoto spotřebiče, musí být nahrazen zvláštním přípojným kabelem. Aby se zabránilo různým poraněním, měl by výměnu kabelu provádět pouze technik zákaznického servisu.
- V případě vestavby do vysoké skříně musí být spotřebič řádně připevněn.
- Když namontujete nad myčku nádobí mikrovlnnou troubu, může dojít k jejímu poškození.
- Vestavěné a integrované spotřebiče instalujte pouze pod souvislé pracovní desky, které jsou sešroubovány se sousedními skříňkami, aby byla zajištěna jejich stabilita.

- Nikdy neinstalujte spotřebič do blízkosti tepelných zdrojů (ohřivačů, zásobníků teplé vody, pecí nebo jiných spotřebičů, které produkují teplo) ani pod varnou desku.
- Po umístění spotřebiče musí být zásuvka volně přístupná. (Viz Elektrické připojení)
- U některých modelů:
Plastové pouzdro na přípojce vody obsahuje elektrický ventil, v přítokové hadici se nachází přípojná vedení. Tuto hadici nepřetěžujte, plastové pouzdro neponožte do vody.

V denním provozu

Dodržujte bezpečnostní pokyny a pokyny k použití, které jsou uvedeny na obalech mycích prostředků a leštidel.



Dětská pojistka (Blokování dvířek spotřebiče)

Popis dětské pojistky se nachází na zadní straně.

Dětská pojistka (Blokování tlačítek)



Váš spotřebič můžete zablokovat proti nechtěnému spuštění programu (např. chybná manipulace dětí).

Aktivace blokování tlačítek:

1. Spusťte požadovaný program.
2. Držte tlačítko  cca 4 sek. stisknuté, až se  zobrazí na číslicovém ukazateli.

Pokud během chodu programu stisknete libovolné tlačítko, v číselném ukazateli se zobrazí . Zrušení programu (Reset) není možné.

Deaktivace blokování tlačítek:

- Držte tlačítko  cca 4 sek. stisknuté, až na ukazateli zhasne .

S ukončením programu ( v číslicové indikaci) je zrušeno blokování tlačítek. Při výpadku proudu zůstane blokování tlačítek zachováno. Při každém novém startu programu musí být blokování tlačítek znovu aktivováno.

Při vzniklých škodách

- Opravy a zásahy smí provádět pouze odborník. K tomuto účelu musí být spotřebič odpojen od elektrické sítě. Vytáhněte síťovou zástrčku, nebo vypněte pojistku v pojistkové skříni. Zavřete vodovodní kohoutek.
- Při poškození ovládacího panelu (praskliny, díry, vyložená tlačítka), se spotřebič již nesmí provozovat. Vytáhněte síťovou zástrčku, nebo vypněte pojistku v pojistkové skříni. Zavřete vodovodní kohoutek, zavolejte servis.

Při likvidaci

1. Spotřebič okamžitě učiňte nepoužitelným, tím se vyhnete pozdějším nehodám, které by mohl spotřebič zapříčinit.
2. Spotřebič řádně zlikvidujte.

Varování Nebezpečí poranění!

- Abyste zabránili poranění způsobenému např. zakopnutím, měli byste myčku nádobí otevírat pouze krátkodobě k jejímu naložení nebo vyložení.
- Nože a jiné pomůcky s ostrými hroty musí být uloženy v příborovém koši hroty směrem dolů.

- Nesedejte si ani nestoupejte na otevřená dvířka.
- U volně stojících spotřebičů dbejte na to, aby nebyly přeplněné koše.
- Pokud spotřebič není umístěn ve výklenku a tím je některá jeho boční strana přístupná, musí být z bezpečnostních důvodů zakrytá oblast závěsu dvířek (nebezpečí poranění). Kryt obdržíte jako zvláštní příslušenství u zákaznického servisu nebo ve specializované prodejně.

Varování **Nebezpečí výbuchu!**

Do mycího prostoru nedávejte žádné rozpouštědlo. Hrozí nebezpečí exploze.

Varování **Nebezpečí opaření!**

V průběhu programu otevírejte dvířka spotřebiče jen velmi opatrně. Hrozí nebezpečí, že ze spotřebiče vystříkne horká voda.

Varování **Nebezpečí pro děti!**

- Používejte dětskou pojistku. Přesný popis naleznete na zadní straně návodu.
- Nedovolte dětem hrát si se spotřebičem nebo jej obsluhovat.
- Děti držte z dosahu mycích prostředků a leštidel. Tyto mohou vést k poleptání úst, hrtanu a očí nebo k udušení.
- Zabraňte přístupu dětí k otevřené myčce nádobí. Voda v mycím prostoru není pitná, může obsahovat zbytky čisticích prostředků.
- Dejte pozor na to, aby děti nesahaly do záchytné přihrádky pro tabletu [22]. Malé dětské prstíky by ve štěrbínách mohly lehce uvíznout.
- V případě vysoko vestavěných spotřebičů, dejte pozor při zavírání a otvírání, aby se děti nepřiskříply nebo nepřivřely mezi dvířka spotřebiče a skříňku, která se nachází pod spotřebičem.
- Děti by se mohly ve spotřebiči zavřít (nebezpečí udušení) nebo se dostat do jiných nebezpečných situací. U vysloužilých spotřebičů proto: Vytáhněte síťovou zástrčku, odřízněte a odstraňte síťový kabel. Zámek dvířek zničte tak, aby se už dvířka nedala zavřít.



Ochrana životního prostředí

Obal nových spotřebičů i staré spotřebiče obsahují cenné suroviny a recyklovatelné materiály.

Zlikvidujte prosím jednotlivé části odděleně podle druhů.

O aktuálních možnostech likvidace se prosím informujte u Vašeho odborného prodejce nebo na Vašich obecních nebo městských úřadech.

Obal

Všechny umělohmotné díly spotřebiče jsou označeny mezinárodně stanovenými symboly (např. >PS< polystyren). To umožňuje při likvidaci spotřebiče jejich rozdělení podle čistých druhů plastových odpadů.

Dbejte prosím bezpečnostních pokynů v kapitole „Při dodávce“.

Staré spotřebiče

Dbejte prosím bezpečnostních pokynů v kapitole „Při likvidaci“.



Tento spotřebič je označen v souladu s evropskou Směrnicí 2002/96/EC týkající se odpadních elektrických a elektronických spotřebičů (waste electrical and electronic equipment – WEEE). Tato směrnice upravuje zpětný odběr a recyklaci starých spotřebičů v rámci EU.



Seznámení se spotřebičem

Obrázky ovládacího panelu a vnitřního prostoru spotřebiče naleznete na začátku tohoto návodu.

Na jednotlivé pozice se poukazuje v textu.

Ovládací panel

- 1 Hlavní vypínač ZAP./VYP.
- 2 Programová tlačítka **
- 3 Otvírání dvířek spotřebiče
- 4 Předvolba času
- 5 Přídavné funkce **
- 6 Tlačítko START
- 7 Ukazatel „Zkontrolujte přívod vody“
- 8 Ukazatel doplnění soli
- 9 Ukazatel doplnění leštidla
- 10 Číselný ukazatel

** počet podle modelu

Vnitřní prostor spotřebiče

- 20 Horní koš na nádobí
- 21 Příhrádka na nože *
- 22 Záchytná příhrádka tablety
- 23 Horní ostříkovací rameno
- 24 Spodní ostříkovací rameno
- 25 Zásobník speciální soli
- 26 Sítko
- 27 Příborový koš
- 28 Spodní koš na nádobí
- 29 Nádržka pro leštidlo
- 30 Komora pro mycí prostředek
- 31 Uzavírací západka komory pro mycí prostředek
- 32 Typový štítek

* podle modelu

Přehled menu

Nastavení najdete v jednotlivých kapitolách.

H Tvrdost vody *H:00* - *H:07*

d Intenzivní sušení *d:00* - *d:01*

r Leštidlo *r:00* - *r:06*

A Teplá voda *A:00* - *A:01*

P Automatické vypnutí *P:00* - *P:02*

Zařízení ke změkčování vody/ Speciální sůl

Pro dobré výsledky mytí potřebuje myčka měkkou vodu, tj. vodu obsahující málo vápníku, jinak se usazují na nádobí a vnitřním příslušenství spotřebiče bílé vápenité zbytky.

Voda z vodovodu nad 7° dH (1,2 mmol/l) se musí změkčit. To se provádí pomocí speciální soli (regenerační sůl) ve změkčovacím zařízení myčky nádobí.

Nastavení a tím potřebné množství soli je závislé na stupni tvrdosti Vaší vodovodní vody (viz tabulka).

Nastavení

Přidávané množství soli je nastavitelné od : *H00* : do *H:07* .

Při nastavovací hodnotě *H:00* není sůl potřebná.

1. Zjistěte si hodnotu tvrdosti Vaší vody z vodovodu. Zde Vám pomůže vodárenský podnik.
2. Nastavovanou hodnotu si zjistěte v tabulce tvrdosti vody.
3. Otevřete dvířka spotřebiče.
4. Zapněte hlavní vypínač ZAP./VYP. **[1]**.
5. Stiskněte a podržte programové tlačítko **[A]** a tlačítko START **[6]** stiskněte tolikrát, dokud se v číselném ukazateli nezobrazí *H:0...* .
6. Pusťte obě tlačítka. Bliká světelný ukazatel tlačítka **[A]** a v číselném ukazateli **[10]** svítí z výroby nastavená hodnota *H:04*.

Změna nastavení:

1. Stiskněte programové tlačítko **[C]**. S každým stisknutím tlačítka se zvýší nastavovací hodnota o jeden stupeň; je-li dosaženo hodnoty *H:07* skočí ukazatel zpět na *H:00* (vypnuto).
2. Stiskněte tlačítko START **[6]**. Nastavovací hodnota je uložena.

Tabulka tvrdosti vody

Hodnota tvrdosti vody °dH	Rozsah tvrdosti	mmol/l	Hodnota nastavená na spotřebiči
0 - 6	měkká	0 - 1,1	H:00
7 - 8	měkká	1,2 - 1,4	H:01
9 - 10	střední	1,5 - 1,8	H:02
11 - 12	střední	1,9 - 2,1	H:03
13 - 16	střední	2,2 - 2,9	H:04
17 - 21	tvrdá	3,0 - 3,7	H:05
22 - 30	tvrdá	3,8 - 5,4	H:06
31 - 50	tvrdá	5,5 - 8,9	H:07

Použití speciální soli

Doplnění soli musíte provést vždy bezprostředně před zapnutím spotřebiče. Tím dosáhnete toho, že se přetékající solný roztok okamžitě spláchne a ve splachovací nádrži se nebude vytvářet koroze.

1. Otevřete šroubovací uzávěr zásobníku .
2. Zásobník naplňte vodou (pouze při prvním uvedení do provozu).
3. Poté doplňte speciální sůl (**nepoužívejte kuchyňskou sůl ani tablety**). Přítom dochází k vytlačování a odtékání vody.

Pokud se na panelu rozsvítí ukazatel doplnění soli , je nutné sůl znovu doplnit.

Použití mycích prostředků s obsahem soli

Při použití kombinovaných prostředků na mytí s obsahem soli můžete ve všeobecnosti při tvrdosti vody 21° dH (37° fH, 26° Clarke, 3,7 mmol/l) upustit od použití speciální soli. Při tvrdosti vody nad 21° dH je použití speciální soli nutné.

Vypnutí ukazatele doplnění soli / změkčování

Pokud Vás ukazatel doplnění soli  ruší (např. při použití kombinovaných mycích prostředků s obsahem soli), můžete jej vypnout.

- Postupujte podle pokynů v kapitole „Nastavení změkčovacího zařízení“ a nastavte hodnotu na H:00 . Tím ukazatel doplnění soli a změkčovací zařízení vypnete.

Pozor

Nikdy nenaplňujte zásobník pro speciální sůl mycím prostředkem. Zničili byste tak změkčovací zařízení.

Leštidlo

Pokud se na panelu rozsvítí ukazatel doplnění leštidla [9], zbývá v nádržce ještě rezerva leštidla na 1-2 mycí cykly, hned poté byste měli leštidlo doplnit.

Leštidlo se používá k leštění skla a odstraňování skvrn z nádobí. Používejte pouze lešticí prostředky, které jsou určeny pro myčky nádobí v domácnosti.

Kombinované mycí prostředky obsahující leštidlo můžete používat jen při tvrdosti vody do 21° dH (37° fH, 26° Clarke, 3,7 mmol/l). Při tvrdosti vody nad 21° dH je i zde použití leštidla nutné.

1. Otevřete nádržku [29] tím, že zatlačíte za patku na víku a nezvednete ji.

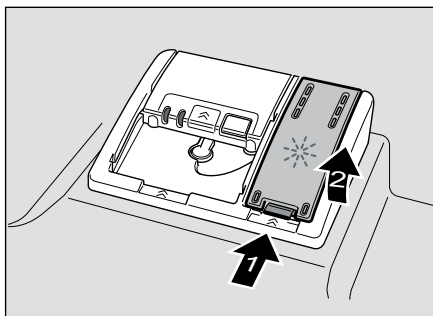

2. Nechejte opatrně natéct leštidlo až po značku max. na plnicím otvoru.

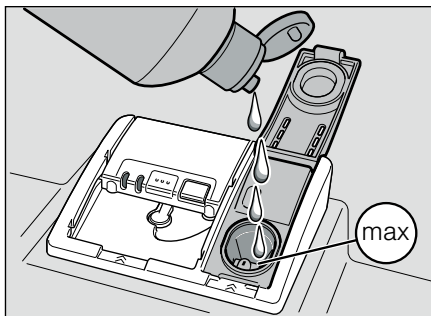

3. Zavřete víko, tak aby slyšitelně zapadlo.
4. Přetečený lešticí prostředek odstraňte utěrkou, aby se při dalším cyklu mytí netvořilo nadměrné množství pěny.

Nastavení množství leštidla

Přidávané množství leštidla je nastavitelné od $r:00$ do $r:06$. Abyste obdrželi velmi dobrý výsledek sušení, přestavte přidávané množství leštidla na $r:04$. Ze závodu je již nastaven stupeň $r:04$.

Množství leštidla změňte pouze tehdy, pokud na nádobí zůstávají šmouhy (nastavte nižší stupeň) nebo skvrny od vody (nastavte vyšší stupeň).

1. Zavřete dvířka spotřebiče.
2. Zapněte hlavní vypínač ZAP./VYP. [1].
3. Stiskněte a podržte programové tlačítko [A] a tlačítko START [6] stiskněte tolikrát, dokud se v číselném ukazateli nezobrazí $H:0...$
4. Pusťte obě tlačítka. Bliká světelný ukazatel tlačítka [A] a v číselném ukazateli [10] svítí z výroby nastavená hodnota $H:04$.
5. Programové tlačítko [A] stiskněte tolikrát, dokud se v číselném ukazateli [10] nezobrazí z výroby nastavená hodnota $r:04$.

Změna nastavení:

1. Stiskněte programové tlačítko **C**.
S každým stisknutím tlačítka se zvýší nastavovací hodnota o jeden stupeň; je-li dosaženo hodnoty $r:05$ skočí ukazatel zpět na $r:00$ (vypnuto).
2. Stiskněte tlačítko START **6**.
Nastavovací hodnota je uložena.

Vypnutí ukazatele doplnění leštidla

Pokud Vás ukazatel doplnění leštidla **9** ruší (např. při použití kombinovaných mycích prostředků s obsahem leštidla), můžete jej vypnout.

- Postupujte podle pokynů v kapitole „Nastavení množství leštidla“ a hodnotu nastavte na $r:00$.

Tím ukazatel pro doplnění leštidla **9** vypnete.



Nádobí

Nevhodné nádobí

- Části příborů a nádobí ze dřeva.
- Choulostivé dekorační sklenice, umělecko-průmyslové a starožitné nádobí. Tyto dekory nejsou odolné proti mytí v myčce nádobí.
- Umělohmotné díly, které nejsou odolné vůči vysokým teplotám.
- Měděné a cínové nádobí.
- Části nádobí znečištěné popelem, voskem, mazacím tukem nebo barvou.

Ozdoby na skle, hliníkové a stříbrné díly se mohou během mytí zabarvit nebo vyblednout. Také některé druhy skla (jako například předměty z křišťálového skla) se mohou po několika mycích cyklech zakalít.

Poškození skla a nádobí

Příčiny:

- Druh skla a způsob výroby skla.
- Chemické složení mycího prostředku.
- Teplota vody mycího programu.

Doporučení:

- Používejte pouze sklenice a porcelán označené výrobcem jako vhodné pro mytí v myčce nádobí.
- Používejte mycí prostředek, který je označen jako šetrný k nádobí.
- Abyste zabránili poškození sklenic a příborů, vyjměte je z myčky nádobí co nejdříve po ukončení programu.

Uložení nádobí

1. Odstraňte větší zbytky pokrmů. Předmytí pod tekoucí vodou není nutné.
2. Nádobí uložte tak, aby:
 - Nádobí uložte tak, aby:
 - všechny nádoby stály otvorem dolů;
 - vypouklé nebo zakřivené nádobí stálo šikmo, aby voda mohla odtékat;
 - nebránilo otáčení obou ostříkovacích ramen **23** a **24**.

Velmi malé díly nádobí byste neměli mýt v myčce nádobí, protože mohou snadno vypadnout z košů.

Vyklizení nádobí

Abyste zabránili kapání vody z horního koše na nádobí uložené ve spodním koši, doporučujeme Vám vyklízet nádobí směrem zezdola nahoru.

Horké nádobí je choulostivé na náraz! Z toho důvodů nechte po ukončení programu nádobí v myčce vychladnout, dokud jej bude možné dobře uchopit.

Poznámka

Po ukončení programu mohou být ve vnitřním prostoru spotřebiče ještě viditelné kapky vody. Na sušení nádobí to však nemá žádný vliv.

Šálky a skleničky

Horní koš na nádobí [20](#).

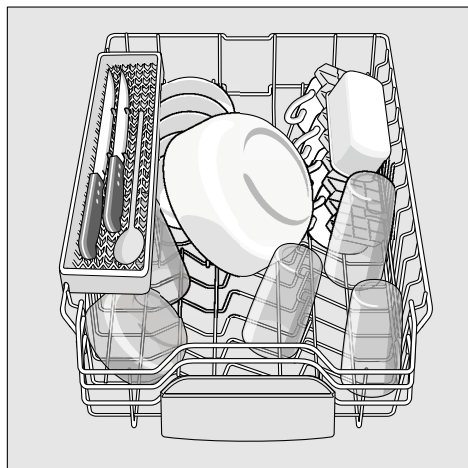

Hrnce

Spodní koš na nádobí [28](#).

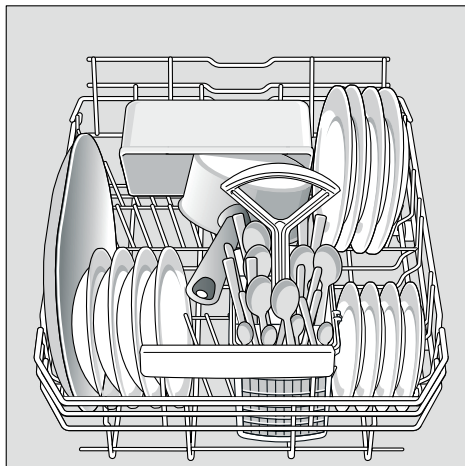

Tip

Silně znečištěné nádobí (hrnce) byste měli uložit do spodního koše. Díky silnějšímu ostřikovacímu proudu dosáhnete lepšího výsledku mytí.

Tip

Další příklady, jak můžete optimálně zaplnit Vaši myčku nádobím, naleznete na naší domovské stránce, kde si je můžete bezplatně stáhnout. Příslušná internetová adresa je uvedena na zadní straně tohoto návodu k použití.

Příborový koš

Příbory byste měli vždy ukládat netříděné rukojetí směrem dolů.

Abyste zabránili poranění, dlouhé, špičaté díly a nože uložte do přihrádky na nože.

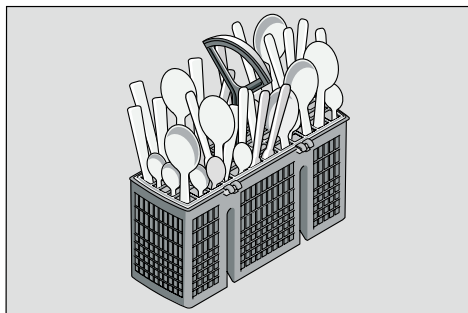

Sklopné trny

Trny jsou sklopné, slouží k lepšímu uspořádání hrnců, mís a sklenic.

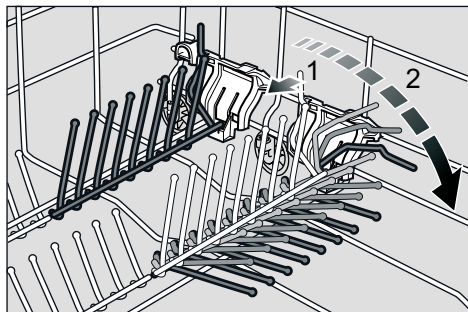

Přestavení výšky koše

Horní koš na nádobí [20] lze podle potřeby výškově přestavit, tím získáte více místa pro vyšší nádobí buď v horním, nebo spodním koši.

Výška spotřebiče 81,5 cm

	Horní koš	Spodní koš
Stupeň 1 max. ø	22 cm	30 cm
Stupeň 2 max. ø	24 cm	28 cm
Stupeň 3 max. ø	27 cm	25 cm

Podle uspořádání horního koše u Vašeho modelu myčky nádobí zvolte za tím účelem jeden ze dvou následujících postupů:

Horní koš s bočními páčkami

1. Vytáhněte horní koš na nádobí [20].
2. Ke **spuštění** zatlačte postupně obě páčky vlevo a vpravo na vnějších stranách koše směrem dovnitř. Držte přitom koš pevně z boku za horní okraj, aby trhavým pohybem nespadol dolů.

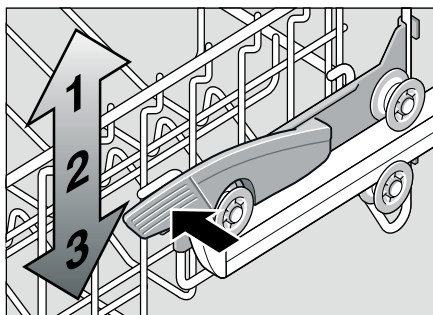

3. Ke **zvednutí** uchopte koš na stranách na horním okraji a zvedněte jej směrem nahoru.
4. Dříve než koš opět zasunete, přesvědčte se, že leží na obou stranách **ve stejné výšce**. Jinak nelze zavřít dvířka spotřebiče a horní ostřikovací rameno nemá žádné spojení s cirkulačí vody.

Mycí prostředek

Můžete používat tablety jakož i práškové nebo tekuté mycí prostředky pro myčky nádobí. V žádném případě nepoužívejte prostředky pro ruční mytí nádobí. Podle stupně znečištění nádobí můžete práškový nebo tekutý mycí prostředek dávkovat individuálně. Tablety obsahují pro všechny mycí úkoly dostatečné množství účinných látek. Moderní, účinné mycí prostředky používají převážně nízkoalkalickou recepturu s fosfáty a enzymy. Fosfáty vážou vápno obsažené ve vodě. Enzymy odbourávají škrob a rozpouštějí bílkoviny. Mycí prostředky jsou zřídka bez fosfátů. Tyto mycí prostředky mají slabší schopnost vázat vápník a vyžadují větší dávkovací množství. K odstranění barevných skvrn (např. od čaje nebo kečupu) se většinou používají bělidla na bázi kyslíku.



Poznámka

Pro dobrý výsledek mytí bezpodmínečně dodržujte pokyny uvedené na obalu mycích prostředků!

Pokud máte další otázky, doporučujeme Vám obrátit se na poradenská centra výrobců mycích prostředků.

 **Varování** – Dodržujte bezpečnostní upozornění, popř. pokyny k použití na obalech od mycích přípravků a leštidel.

Plnění mycího prostředku

1. Je-li komora pro mycí prostředek  ještě uzavřená, stiskněte uzavírací zástrčku , abyste komoru otevřeli. Suchou komoru  naplňte mycím prostředkem (tabletou vložte napříč, nikoliv na výšku). Dávkování: viz pokyny výrobce uvedených na obalu mycího prostředku.

Rozdělení dávkování v komoře pro mycí prostředek  Vám pomůže naplnit správné množství práškového nebo tekutého mycího prostředku.

Při normálním znečištění obvykle stačí 20 ml-25 ml. Pokud používáte tablety, postačí jedna tableta.

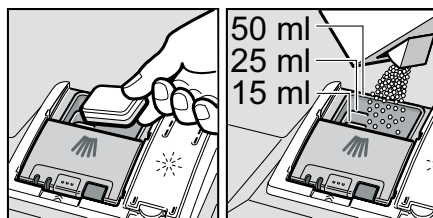

2. Víko komory pro mycí prostředek zavřete posunutím nahoru, až uzávěr bez problémů zacvakne.

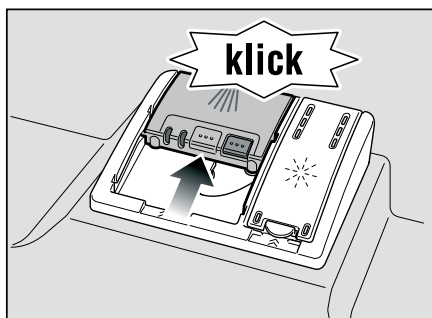

Komora pro mycí prostředek se otevře v závislosti na programu automaticky ve správném okamžiku. Práškový nebo tekutý mycí prostředek se ve spotřebiči rozdělí a rozpustí, tableta spadne do záchytné přihrádky tablety, kde se dávkovaně rozpustí.

Tip

U méně znečištěného nádobí obvykle stačí menší množství mycího prostředku, než se uvádí.

Vhodné mycí a pečující prostředky si můžete objednat on-line na naší internetové stránce nebo v zákaznickém servisu (viz zadní stranu).

Kombinovaný mycí prostředek

Kromě běžných (samostatných) mycích prostředků se nabízí řada produktů s přídatnými funkcemi. Tyto produkty obsahují kromě mycího prostředku běžně také leštidlo a sůl (3v1) a podle kombinace (4v1, 5v1 atd.) ještě přídatné složky jako je např. ochrana skla nebo lesk nerezového nádobí. Kombinované mycí prostředky působí pouze do určitého stupně tvrdosti vody (většinou 21°dH). Nad tuto mez se musí přidávat sůl i leštidlo.

Při použití kombinovaných mycích prostředků se mycí program automaticky přizpůsobí tak, aby bylo vždy dosaženo co nejlepších výsledků mytí a sušení.

⚠ Varování – Nepokládejte **žádné** drobné díly k mytí do záchytné misky na tablety [22](#); zabránili byste tak rovnoměrnému rozpuštění tablety.







⚠ Varování – Záchytnou misku na tablety [22](#) **nepoužívejte** jako rukojeť horního koše, chcete-li po spuštění programu přidat nádobí. Mohli byste přijít do kontaktu s částečně rozpuštěnou tabletou, která se nachází v záchytné přihrádce.

Pokyny

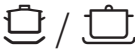
- Optimálních výsledků mytí a sušení dosáhnete použitím samostatných mycích prostředků ve spojení s odděleným použitím soli a leštidla.
- U krátkých programů nemohou tablety vlivem rozdílného chování při rozpouštění eventuálně dosáhnout plné čisticí schopnosti a mohou tak zůstat nerozpuštěné zbytky mycího prostředku. Pro tyto programy jsou vhodnější mycí prostředky v práškovém provedení.
- U programu „Intenzivní“ (u některých modelů) je dostačující dávkování jedné tablety. Při použití práškových mycích prostředků můžete navíc rozsypat trochu mycího prostředku na dvířka spotřebiče.
- I když svítí ukazatel doplnění leštidla a/nebo soli, funguje mycí program při použití kombinovaných mycích prostředků bezchybně.
- Při použití mycích prostředků s ochranným obalem rozpustným ve vodě: Uchopte obal pouze suchýma rukama a naplňte prostředek na mytí jen do absolutně suché komory pro mycí prostředek, jinak může dojít ke slepení.
- Chcete-li přejít z kombinovaných mycích prostředků na samostatné mycí prostředky, dbejte na to, aby bylo změkčovací zařízení a množství leštidla nastaveno na správnou hodnotu.

Přehled programů

V tomto přehledu je zobrazen max. možný počet programů. Odpovídající programy a jejich uspořádání naleznete na Vašem ovládacím panelu.

Druh nádobí	Druh znečištění	Program	Možné přídatné funkce	Průběh programu
hmce, pánve nechoulostivé nádobí a příbory	silně ulpívající připečené nebo zaschlé zbytky pokrmů obsahující škrob nebo bílkoviny	 Intenzivní 70°	všechny	Předmytí Mytí 70° Mezimy­tí Leštění 65° Sušení
		intensive smart * Intensive Smart 45°	všechny	Předmytí Mytí 45° Mezimy­tí Leštění 69° Sušení
		 Auto 45° - 65°	všechny	Je podle stupně znečištění pomocí senzoriky optimalizován.
smíšené nádobí a příbory	lehce zaschlé zbytky běžných pokrmů	 Auto 45° - 65°	všechny	Je podle stupně znečištění pomocí senzoriky optimalizován.
		 / eco Eco 50°	všechny	Předmytí Mytí 50° Mezimy­tí Leštění 65° Sušení
smíšené nádobí a příbory		TurboSpeed 20min.		Mytí 50° - 60° Leštění 55° - 65°
choulostivé nádobí, příbory s plastovými částmi citlivými na teplo, sklenice	málo ulpívající, čerstvé zbytky pokrmů	 /  Rychlý 45°	Extra sušení	Mytí 45° Mezimy­tí Leštění 55°

* Program Intensiv Smart 45° nabízí skvělé mycí výsledky i u velmi zašpiněného nádobí. A to s úsporou energie až do 25% oproti programu Intenzivní 70°.

Pro využití těchto výhod používejte prosím moderní mycí prostředky, které svou plnou mycí sílu rozvíjejí již od 45°C. Tyto mycí prostředky jsou výrobci odpovědně označeny.

Výběr programu

Podle druhu nádobí a stupně znečištění si můžete vyhledat vhodný program.

Pokyny pro testovací instituty

Zkušební ústavy obdrží pokyny pro srovnávací testy (např. podle EN60436).

Jedná se při tom o podmínky k provádění testů, avšak ne o výsledky nebo hodnoty spotřeby.

Dotazy emailem na:
dishwasher@test-appliances.com

Je potřebné číslo spotřebiče (E-Nr.) a výrobní číslo (FD), které najdete na typovém štítku **32** na dveřích spotřebiče.

TurboSpeed 20 min. – obzvláště rychlý mycí program s jednorázovým předehříváním

Spotřebič se jednorázově rozehřeje (cca 25 min), **poté** se spotřebič naloží a může za sebou proběhnout několik rychlých mycích cyklů (každý 20 min).

Poznámka

Mycí prostředky ve formě tablet se pro tento program **nehodí** protože mycí prostředek se během krátkého času nestihne zcela rozpustit. Proto vždy raději používejte práškový mycí prostředek a ujistěte se, že jsou naplněny zásobníky pro sůl a leštidlo a že je nastavena správná hodnota (viz kapitulu „Speciální sůl“ a „Leštidlo“).

Prosím, podrobně si přečtěte návod, program se od jiných programů liší.

1. Zavřete dvířka spotřebiče.
2. Zapněte hlavní vypínač ZAP./VYP. **[1]**.
3. Zvolte program „TurboSpeed 20 min. V číselném ukazateli **[10]** bliká *H* (*H* = Zahřívací fáze).
4. Stiskněte tlačítko START **[6]**. Spustí se zahřívací fáze prázdného spotřebiče. Pokud bude spotřebič naložen ještě před zahřívací fází, doba zahřívání se prodlouží. V číselném ukazateli **[10]** se střídavě zobrazuje *H* a zbývající doba zahřívání.

5. Jakmile bliká L (L = naložení), otevřete a naložte spotřebič a pomocí tlačítka START [6] spusťte mycí cyklus.

Pozor! Vnitřní prostor myčky je horký. V číselném ukazateli [10] se zobrazí zbývající doba trvání programu.

6. Jakmile se zobrazí [] v číselném ukazateli [10], mycí cyklus je ukončen.
7. Vyndejte nádobí.

Pozor! Nádobí je horké a choulostivé na náraz!

V číselném ukazateli [10] bliká L.

8. Pokud si přejete další mycí cykly, znovu naložte myčku a stiskněte tlačítko START.
9. Pokud si nepřejete žádný další mycí cyklus, vypněte hlavní vypínač ZAP./VYP [1].

Poloviční náplň

Pokud máte méně nádobí na mytí (např. sklenice, šálky, talíře), můžete přepnout na funkci "Poloviční náplň". Ušetříte tím vodu, energii a čas. Doporučuje se použít menší množství čističe než při kompletním naložení myčky.



Intenzivní zóna

Je perfektní pro smíšenou náplň. Můžete mýt silněji znečištěné hrnce a pánve ve spodním koši spolu s normálně znečištěným nádobím v horním koši. Ostříkovací tlak ve spodním koši bude zesílen, teplota mytí bude o něco vyšší

P+ Přídatné funkce

Přídatné funkce lze nastavit pomocí tlačítek přídatných funkcí [5].

Úspora času (VarioSpeed+)

Pomocí funkce >>Úspora času << můžete podle zvoleného programu mytí zkrátit dobu trvání programu o cca 20% do 66%. Aby byl při zkrácené době trvání programu dosažen optimální výsledek mytí a sušení, zvýší se spotřeba vody a energie.



Obsluha spotřebiče

Programové údaje

Programové údaje (hodnoty spotřeby) naleznete ve stručném návodu. Vztahují se na normální podmínky a nastavenou hodnotu tvrdosti vody $H: 7^{\circ}d$. Různé ovlivňující faktory jako např. teplota vody nebo tlak v potrubí mohou vést k odchylkám.

Aquasenzor

Aquasenzor je optické měřicí zařízení (světelná závora), kterým se měří zakalení mycí vody.

Aktivace Aquasenzoru probíhá specificky podle programu. Je-li Aquasenzor aktivní, může se „čistá“ mycí voda převzít do následující mycí lázně a spotřeba vody se tak sníží o 3 - 6 litrů. Je-li stupeň znečištění vyšší, voda se odčerpá a nahradí vodou čistou. V automatických programech se teplota a doba trvání programu přizpůsobí stupni znečištění.

Zapnutí spotřebiče

1. Úplně otevřete vodovodní kohoutek.
2. Zapněte hlavní vypínač ZAP./VYP. **[1]**. Ukazatel programu Eco 50° bliká. Program zůstane navolen tak dlouho, dokud nestisknete jiné programové tlačítko **[2]**. V číselném ukazateli **[10]** bliká předpokládaná doba trvání programu.
3. Stiskněte tlačítko START **[6]**. Spustí se program.

Poznámka

- k ekologickému provozu myčky nádobí:

Z ekologických důvodů bude při každém spuštění spotřebiče přednastaven program Eco 50°. Šetří to přírodní zdroje a v neposlední řadě Vaši peněženku.

Program Eco 50° je obzvláště ekologický program. Je to „standardní program“ podle nařízení EU 1016/2010, který co nejefektivněji představuje standardní mycí cyklus k čištění normálně znečištěného nádobí a kombinovanou spotřebu energie a vody k čištění tohoto druhu nádobí.

Program TurboSpeed 20 min:

Po stisknutí tlačítka START **[6]** se spustí zahřívací fáze (cca 25 min, v závislosti na výchozí situaci) spotřebiče. Po otevření, naložení a zavření spotřebiče se druhým stisknutím tlačítka START **[6]** spustí mycí fáze (20 min).

Ukazatel zbývající doby trvání programu

Při volbě programu se v číselném ukazateli **10** zobrazí zbývající doba trvání programu.

Doba trvání se určí během programu v závislosti na teplotě vody, množství nádobí a také stupni znečištění a může se (v závislosti na zvoleném programu) měnit.

Program TurboSpeed 20 min:

Během zahřívací fáze se v číselném ukazateli zobrazuje *H* střídatě se zbývající dobou trvání programu, na konci bliká *L* na znak toho, že může být spotřebič otevřen a naložen. Po opakovaném startu se během mycího cyklu znovu zobrazí zbývající doba trvání.

Předvolba času

* podle modelu

Spuštění programu můžete posunout v hodinových krocích až o 24 hodin.

1. Zavřete dvířka spotřebiče.
2. Zapněte hlavní vypínač ZAP./VYP. **1**.
3. Mačkejte tlačítko **4** +, dokud číselný ukazatel **10** neskočí na *h:00* .
4. Tlačítko **4** + nebo – stiskněte tolikrát, dokud nebude zobrazený čas odpovídat Vaším požadavkům.
5. Stiskněte tlačítko START **6**, předvolba času je aktivována.
6. K vymazání předvolby času stiskněte tlačítko **4** + nebo - tolikrát, dokud se v číselném ukazateli nezobrazí **10** *h:00* . Až do startu můžete Váš výběr programu libovolně měnit.

Konec programu

Jakmile se v číselném ukazateli **10** zobrazí hodnota *0:00*, program je ukončen .

Pro TurboSpeed 20 min platí:

Jakmile se zobrazí *0:00* v číselném ukazateli **10**, mycí cyklus je ukončen. Po otevření dvířek spotřebiče se v číselném ukazateli zobrazí *L* . Pokud si nepřejete další mycí cyklus, vypněte spotřebič pomocí hlavního vypínače ZAP./VYP. **1**.

Automatické vypnutí po ukončení programu

Z důvodu úspory energie se minutu po ukončení programu myčka vypne (výrobní nastavení).

Automatické vypnutí lze nastavit od $P:00$ do $P:02$.

$P:00$ Spotřebič se nevypne automaticky

$P:01$ vypne se za 1 minutu

$P:02$ vypne se za 120 minut

1. Zavřete dvířka spotřebiče.
2. Zapněte hlavní vypínač ZAP./VYP. **[1]**.
3. Stiskněte a podržte programové tlačítko **[A]** a tlačítko START **[6]** stiskněte tolikrát, dokud se v číselném ukazateli nezobrazí $H:0...$.
4. Pusťte obě tlačítka.
Bliká světelný ukazatel tlačítka **[A]** a v číselném ukazateli **[10]** svítí z výroby nastavená hodnota $H:04$.
5. Programové tlačítko **[A]** stiskněte tolikrát, dokud se v číselném ukazateli **[10]** nezobrazí $P:01$.

Změna nastavení:

1. Stiskněte programové tlačítko **[C]**.
S každým stisknutím tlačítka se zvýší nastavovací hodnota o jeden stupeň; je-li dosaženo hodnoty $P:02$ skočí ukazatel zpět na $P:00$ (vypnuto).
2. Stiskněte tlačítko START **[6]**.
Nastavovací hodnota je uložena.

Vypnutí spotřebiče

Krátce po ukončení programu:

1. Vypněte hlavní vypínač ZAP./VYP. **[1]**.
2. Zavřete vodovodní kohoutek (odpadá při funkci Aqua-Stop).
3. Nádobí po vychladnutí vyndejte.

Poznámka

Po ukončení programu nechejte spotřebič ještě trochu vychladnout, než jej otevřete. Zabráníte tím úniku páry, která dlouhodobě způsobuje poškození Vašeho vestavěného nábytku.

U programu TurboSpeed 20 min spotřebič vypněte až tehdy, pokud si nepřejete další mycí cyklus.

Přerušení programu

1. Vypněte hlavní vypínač ZAP./VYP. **[1]**.
Světelné ukazatele zhasnou. Program zůstane uložen. Pokud byla u přípojky teplé vody nebo ohřáté myčce nádoby otevřena dvířka spotřebiče, nechte je nejprve několik minut přivřená a teprve potom je zavřete. V opačném případě může dojít k vyražení dvířek vlivem expanze (přetlaku) nebo k úniku vody ze spotřebiče.
2. K dokončení programu znovu stiskněte vypínač ZAP./VYP. **[1]**.

Zrušení programu (Reset)

1. Asi na 3 sekundy stiskněte tlačítko START **[6]**.
V číselném ukazateli **[10]** se zobrazí $0:01$.
2. Program potrvá cca 1 minutu. V číselném ukazateli **[10]** se zobrazí $0:00$.
3. Vypněte hlavní vypínač ZAP./VYP. **[1]**.

Změna programu

Po stisknutí tlačítka START [6] není možná žádná změna programu.

Změna programu je možná pouze prostřednictvím funkce zrušení programu (Reset).

Intenzivní sušení

Během leštění spotřebič pracuje s vyšší teplotou a tím dosáhne lepšího výsledku sušení. Doba trvání programu se může nepatrně zvýšit. (Dejte pozor u choulostivého nádobí!)

1. Zavřete dvířka spotřebiče.
2. Zapněte hlavní vypínač ZAP./VYP. [1].
3. Stiskněte a podržte programové tlačítko [A] a tlačítko START [6] stiskněte tolikrát, dokud se v číselném ukazateli nezobrazí [10] H:□... .
4. Puště obě tlačítka. Bliká světelný ukazatel tlačítka [A] a v číselném ukazateli [10] svítí z výroby nastavená hodnota H:□□.
5. Programové tlačítko [A] stiskněte tolikrát, dokud se v číselném ukazateli [10] nezobrazí z výroby nastavená hodnota d:□□ .

Změna nastavení:

1. Stisknutím tlačítka [C] můžete zapnout d:□□ I nebo vypnout d:□□ intenzivní sušení.
2. Stiskněte tlačítko START [6]. Nastavovací hodnota je uložena.



Čištění a údržba

Pravidelná kontrola a údržba spotřebiče napomáhá zabránit poruchám. Ušetříte si tak čas a předejdete mrzutostem.

Celkový stav spotřebiče

- Zkontrolujte mycí prostor na usazeniny mastnoty a vodního kamene.

Pokud naleznete tyto usazeniny, postupujte následovně:

- Naplňte komoru mycím prostředkem. Spusťte spotřebič bez nádobí v programu s nejvyšší teplotou mytí.

K čištění spotřebiče používejte pouze prostředky vhodné pro myčky nádobí.

- Aby těsnění dveří zůstalo vždy čisté a hygienické, čistěte je pravidelně vlhkým hadříkem s trochou mycího prostředku.
- Při delším odstavení nechte dvířka trochu pootvěřená, aby se nemohl tvořit nepříjemný zápach.

K čištění Vaší myčky nikdy nepoužívejte parní čističe. Výrobce neručí za eventuální škody.

Pravidelně utírejte čelo spotřebiče a ovládací panel vlhkou utěrkou; postačí voda s trochou prostředku na mytí nádobí. Nepoužívejte houbičky s hrubým povrchem a abrazivní čisticí prostředky, obojí by mohlo vést k poškrábání povrchu.

Nerezové spotřebiče: Nepoužívejte pěnové utěrky, případně je před prvním použitím několikrát řádně vyperte, abyste předešli korozi.



Varování – Ohrožení zdraví

Nikdy nepoužívejte mycí prostředky pro domácnost s obsahem chlóru!

Speciální sůl a leštidlo

- Zkontrolujte ukazatele doplnění [8] a [9]. Případně doplňte sůl nebo leštidlo.

Sítka

Sítka [26] chrání čerpadlo před hrubšími nečistotami v mycí vodě. Tyto nečistoty mohou způsobit ucpání sítěk.

Systém sítěk se skládá z hrubého sítka, plochého jemného sítka a mikrosítka.

1. Po každém mytí zkontrolujte sítka, a pokud je třeba, odstraňte zachycené nečistoty.
2. Vyšroubujte síťový válec, jak to je vyobrazeno na obrázku a vyjměte sítka.

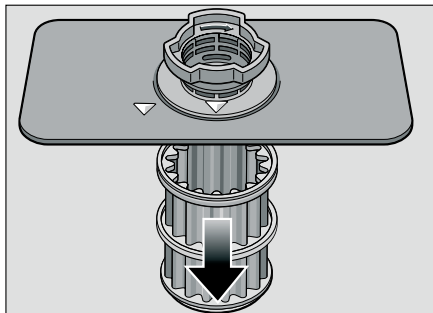
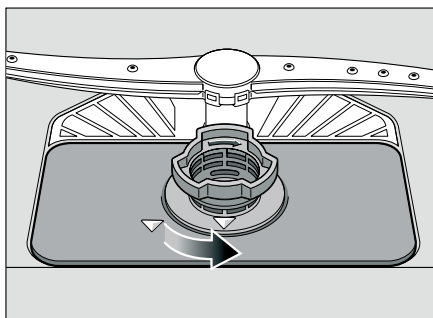

3. Odstraňte případné zbytky a sítka opláchněte pod tekoucí vodou.
4. Síťový systém znovu nasadte ale v opačném pořadí a dbejte na to, aby se šípky po zavření nacházely proti sobě.

Ostříkovací ramena

Vodní kámen a nečistoty z vody mohou zablokovat trysky a uložení ostříkovacích ramen [23] a [24].

1. Zkontrolujte trysky ostříkovacích ramen, jestli nejsou ucpané.
2. Odšroubujte horní ostříkovací rameno [23] (1/4 otočení).

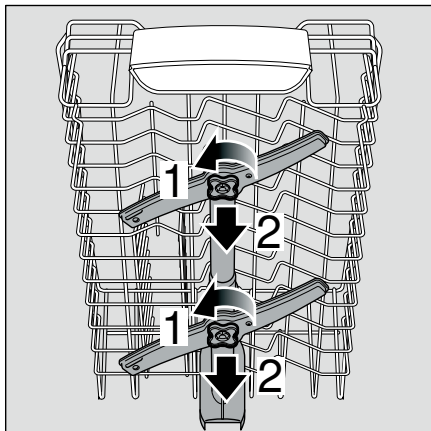

3. Spodní ostříkovací rameno [24] vytáhněte nahoru.

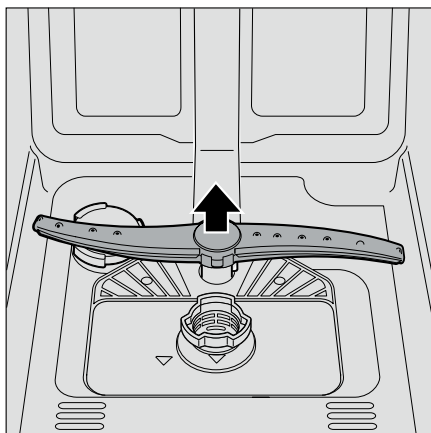

4. Ostříkovací ramena opláchněte pod tekoucí vodou.
5. Ostříkovací ramena znovu nasadte, resp. dotáhněte.

? Porucha, co je nutno udělat?

Ze zkušenosti víme, že většinu drobných poruch, které se během používání myčky nádobí objeví, jste schopni odstranit sami, aniž byste museli volat zákaznický servis. To umožní rychlé uvedení spotřebiče do provozu. Následující přehled Vám pomůže nalézt možné příčiny vyskytujících se poruch a poradí Vám, jak tyto poruchy odstranit.

Poznámka

Pokud by se myčka během mytí nádobí z neznámých důvodů zastavila nebo by nebylo možné myčku spustit, nejdříve proveďte funkci zrušení programu (Reset). (Viz kapitola Obsluha spotřebiče)

! Varování – Myslete na to: Opravy smí provádět pouze odborník. Pokud je nutná výměna některé součástky, dbejte na to, aby byly použity pouze originální náhradní díly. Neodbornými opravami nebo použitím náhradních dílů od jiného výrobce mohou uživatelovi vzniknout značné škody a rizika.

Čerpadlo odpadní vody

Velké zbytky jídel z mycí vody, které nebyly sítky zadrženy, mohou zablokovat čerpadlo odpadní vody. Mycí voda potom nebude odčerpána a zůstane stát nad sítkem.

V tomto případě:

1. Nejdříve odpojte spotřebič od elektrické sítě.
2. Vyjměte horní [20] a [28] spodní koš.
3. Sítka [26]. vyndejte.
4. Odčerpejte vodu, příp. použijte houbu.
5. Kryt čerpadla (viz obrázek) vypáčete pomocí lžice, poté uchopte kryt za okraj a tahejte nejprve nahoru a následně jej směrem dopředu vytáhnete.

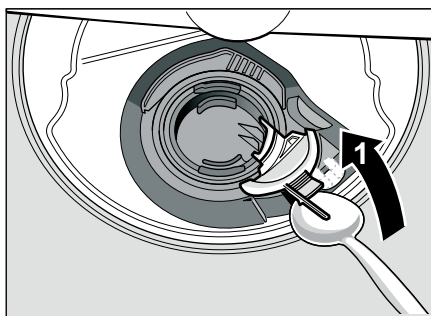

6. Zkontrolujte vnitřní prostor a případně odstraňte cizí předměty.
7. Dejte kryt do původní polohy, zatlačte směrem dolů a zajistěte.

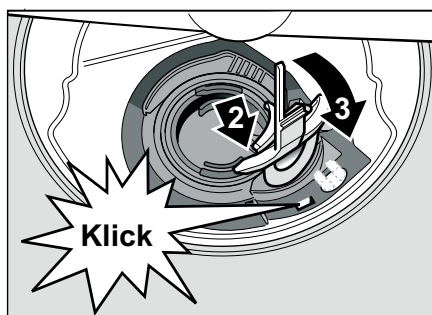

8. Nasadte sítka.
9. Nasadte zpět košíky.

Tabulka poruch

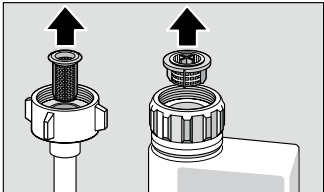
Porucha	Příčina	Odstranění
Svítlí ukazatel „Zkontrolujte přívod vody“ [7].	Přívodní hadice je zlomená.	Položte přívodní hadici bez přelomení.
	Je zavřen vodovodní kohoutek.	Otevřete vodovodní kohoutek.
	Vodovodní kohoutek je zaseknutý nebo zanesený vápnem.	Otevřete vodovodní kohoutek. Při otevřeném přívodu vody musí být průtok min. 10 l/min.
	Sítka na přívodu vody je ucpaná.	Vypněte spotřebič a vytáhněte síťovou zástrčku. Zavřete vodovodní kohoutek. Odšroubujte přípojku vody.
		
		<p>Vyčistěte sítko v přívodní hadici. Našroubujte opět vodní přípojku. Zkontrolujte na těsnost. Zajistěte elektrické napájení. Zapněte spotřebič.</p>
Kód chyby E:22 .	Sítka [26] jsou zanesená nebo ucpaná.	Vyčistěte sítko. (Viz Čistění a údržba)
Kód chyby E:24 .	Hadice odpadní vody je ucpaná nebo zlomená.	Položte hadici bez přelomení, příp. odstraňte zbytky.
	Sifonová přípojka je ještě zavřená.	Zkontrolujte přípojku na sifonu a případně ji otevřete.
	Kryt vodního čerpadla je volný.	Zajistěte kryt zaskočením. (viz Čerpadlo odpadní vody)
Kód chyby E:25 .	Zablokované čerpadlo odpadní vody, není zaskočen kryt čerpadla odpadní vody.	Vyčistěte čerpadlo a kryt správně zajistěte zaskočením. (viz Čerpadlo odpadní vody)
Kód chyby E:27 .	Příliš nízké síťové napětí.	Žádná chyba spotřebiče, nechejte zkontrolovat síťové napětí a elektrickou instalaci.

Porucha	Příčina	Odstranění
V číslicové indikaci se zobrazí jiný kód chyby. (E:0 I až E:30)	Pravděpodobně došlo k technické poruše.	Vypněte hlavní vypínač ZAP./VYP. [1]. Po krátké době spotřebič opětovně spusťte. Pokud problém vznikne znovu, potom zavřete vodovodní kohoutek, vytáhněte síťovou zástrčku. Zavolejte zákaznický servis a uveďte kód chyby.
V číselném ukazateli [10] se zobrazí L nebo H.	Žádná závada!	Viz TurboSpeed 20 min v kapitole „Přehled programů“.
Displej bliká.	Dveře nejsou úplně zavřené.	Zavřete dvířka. Dbejte na to, aby z koše nevyčnívaly žádné předměty (nádobí, osvěžovač vzduchu) a neomezovaly tím zavření dvířek.
Svítilí ukazatel doplnění soli [8] a/nebo leštidla [9].	Chybí leštidlo.	Doplňte leštidlo.
	Chybí sůl.	Doplňte speciální sůl.
	Senzor nerozpoznal tablety s obsahem soli.	Použijte jinou speciální sůl.
Nesvítilí ukazatel doplnění pro sůl [8] a/nebo leštidlo [9].	Je vypnutý ukazatel doplnění.	Aktivování/deaktivování (viz kapitola Změkčovací zařízení/ speciální sůl nebo leštidlo).
	K dispozici je ještě dostatek speciální soli/leštidla.	Ukazatel doplnění, zkontrolujte stavy naplnění.
Po ukončení programu zůstane ve spotřebiči stát voda.	Síťový systém nebo oblast pod sítky [26] je ucpaná.	Vyčistěte sítko a oblast pod sítky (viz Čerpadlo odpadní vody).
	Program ještě není ukončen.	Počkejte na konec programu nebo proveďte Reset (viz Přerušování programu).

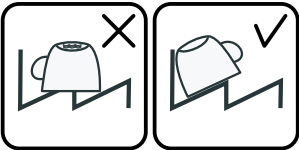
Porucha	Příčina	Odstranění
Nádobí není suché.	Žádné nebo příliš málo leštidla v zásobníku.	Doplňte leštidlo.
	Byl zvolen program bez sušení.	Zvolte program se sušením (viz Přehled programů, Průběh programu).
	Nahromadění vody v prohlubních nádobí a přiborech.	Při uložení dbejte na šikmou polohu, příslušné kusy nádobí ukládejte pokud možno šikmo.
		
	Použitý kombinovaný mycí prostředek nemá dobrý výsledek sušení.	Použijte jiné kombinované mycí prostředky s lepším sušicím výkonem. Dodatečné použití leštidla zvyšuje sušící výkon.
Intenzivní sušení ke zvýšení účinku sušení není aktivováno.	Aktivujte intenzivní sušení (viz Obsluha spotřebiče).	
Nádobí bylo vyklizeno příliš brzy nebo proces sušení ještě nebyl ukončen.	Počkejte na konec programu, příp. vyjměte nádobí teprve 30 min. po ukončení programu.	
Použití Eko leštidlo má špatný sušící výkon.	Použijte značkové leštidlo. Eko produkty mají značně horší účinnost.	
Plastové nádobí není suché.	Speciální vlastnosti plastu.	Plasty mají nižší tepelnou kapacitu a hůře se proto suší.
Přibory nejsou suché.	Přibory jsou v košíku na přibory nevhodně rozříděné.	Přibory pokud možno odděleně, zabraňte místům dotyku.
	Přibory jsou v příborové zásuvce nevhodně rozříděné.	Přibory správně rozřídíte a podle možnosti oddělte od sebe.

Porucha	Příčina	Odstranění
Vnitřní strany spotřebiče jsou po mycím cyklu mokré.	Žádná chyba spotřebiče.	Na základě principu sušení "kondenzační sušení", jsou kapky vody v zásobníku fyzikálně podmíněné a žádané. Vlhkost ve vzduchu kondenzuje na vnitřních stěnách myčky nádobí, stéká dolů a odčerpává se.
Zbytky jídel na nádobí.	Příliš těsně uspořádané nádobí, přeplněný koš na nádobí.	Uložte nádobí tak, aby byl k dispozici dostatečný volný prostor a ostříkovací paprsky mohly dosáhnout povrchy nádobí. Zabraňte místům dotyku.
	Ostříkovací rameno narazilo na překážku.	Uložte nádobí tak, aby nebránilo otáčení ostříkovacího ramena.
	Ostříkovací trysky jsou ucpané.	Vyčistěte trysky ostříkovacího ramena. (viz Čistění a údržba).
	Sítka 26 jsou znečištěná.	Vyčistěte sítka (viz Čistění a údržba).
	Nesprávně nasazená a/nebo nezaskočená sítka 26 .	Nasadte správně sítka a zajistěte je zaskočením.
	Zvolili jste příliš slabý mycí program.	Zvolte silnější mycí program.
	Silně předmyté nádobí; senzorika se proto rozhodla pro slabý běh programu. Pevně ulpívající nečistoty nelze částečně odstranit.	Nádobí nepředmyvejte. Odstraňte větší zbytky pokrmů. Doporučení programu Eco 50° nebo Intenzivně.
	Vysoké, úzké nádoby nebudou v rohové oblasti dostatečně vypláchnuté.	Vysoké, úzké nádoby neukládejte šikmo a do rohové oblasti.
	Horní koš 20 není vpravo a vlevo nastavený na stejnou výšku.	Nastavte horní koš postranními pákami na stejnou výšku.

Porucha	Příčina	Odstranění	
Zbytky mycího prostředku.	Víko komory pro mycí prostředek je zablokováno kusy nádobí, víko se proto úplně neotevře.	Víko komory pro mycí prostředek nesmí být omezoáno kusy nádobí. Do záchytné misky na tablety neumísťujte žádné kusy nádobí nebo osvěžovač vzduchu.	
	Víko komory pro mycí prostředek je blokováno tabletou.	Tableta se musí vložit naplocho a ne nastojato.	
	V rychlém nebo krátkém programu byly použité tablety.	Doba rozpustnosti tablet je pro rychlý nebo krátký program příliš dlouhá.	
	Ve zvoleném krátkém programu nebude dosaženo doby rozpustnosti mycího prostředku.	Použijte práškový mycí prostředek nebo silnější program.	
Vodní skvrny na plastových kusech.	Mycí účinek a chování při rozpouštění se snižuje při delší době uložení nebo je-li mycí prostředek silně zhrudkovatělý.	Vyměňte mycí prostředek.	
	Tvoření kapek na plastovém povrchu se z fyzikálního hlediska nelze vyhnout. Po uschnutí jsou patrné vodní skvrny.	Použijte silnější program (více výměn vody). Při uložení dbejte na šikmou polohu. Použijte leštidlo. Případně zvyšte nastavení změkčování vody.	
	Stíratelné nebo vodou rozpustné povlaky v zásobníku nebo na dveřích.	Usazují se látky obsažené v mycím prostředku. Tyto povlaky se většinou nedají chemicky (čistič pro domácí spotřebiče, ...) odstranit.	Změňte značku mycího prostředku. Spotřebič mechanicky vyčistěte.
		Při "bílém povlaku" na dně vany myčky je změkčovací zařízení nastaveno na mezní hodnotu tvorby povlaku.	Zvyšte nastavení změkčovacího zařízení, příp. vyměňte mycí prostředek.
	Víko zásobníku na sůl 25 není utažené.	Víko zásobníku na sůl správně utáhněte.	
	Pouze u sklenic: Začínající korozi skla lze jenom zdánlivě setřít.	Viz Poškození sklenic a nádobí.	

Porucha	Příčina	Odstranění
Bílé, těžce odstranitelné povlaky na nádobí, zásobníku nebo dveřích.	Usazují se látky obsažené v mycím prostředku. Tyto povlaky se většinou nedají chemicky (čistič pro domácí spotřebiče, ...) odstranit.	Změňte značku mycího prostředku. Spotřebič mechanicky vyčistěte.
	Nesprávně nastavený rozsah tvrdosti vody nebo je tvrdost vody větší než 50°dH (8,9 mmol/l).	Nastavte změkčovací zařízení podle návodu k obsluze nebo doplňte sůl.
	Mycí prostředek 3in1 (3v1) nebo Bio/eko mycí prostředky nejsou dostatečně účinné.	Nastavte změkčovací zařízení podle návodu k obsluze nebo použijte oddělené prostředky (značkové mycí prostředky, sůl, leštidlo).
	Poddávkování mycího prostředku.	Zvyšte dávkování mycího prostředku nebo jej vyměňte.
	Zvolili jste příliš slabý mycí program.	Zvolte silnější mycí program.
Zbytky čaje nebo rtěnky na nádobí.	Zvolili jste příliš nízkou teplotu mytí.	Zvolte program s vyšší mycí teplotou.
	Příliš málo nebo nevhodný mycí prostředek.	Naplňte vhodný mycí prostředek se správným dávkováním.
	Silně předmyté nádobí, senzorika se proto rozhodla pro slabý běh programu. Pevně ulpívající nečistoty nelze částečně odstranit.	Nádobí nepředmyvejte. Odstraňte větší zbytky pokrmů. Doporučení programu Eco 50°.
Barevné (modré, žluté, hnědé), těžce odstranitelné až neodstranitelné povlaky ve spotřebiči nebo na nerezovém nádobí.	Tvorba povlaku z látek obsažených v zelenině (např. ze zelí, celeru, brambor, nudlí, ...) nebo vody z vodovodu (např. mangan).	Částečně odstranitelné čističem pro myčky nádobí nebo mechanickým čištěním. Povlaky jsou zdravotně nezávadné.
	Tvorba povlaku vlivem metalických složek na stříbrném nebo hliníkovém nádobí.	Částečně odstranitelné čističem pro myčky nádobí nebo mechanickým čištěním.
Barevné (žluté, oranžové, hnědé) lehce odstranitelné usazeniny ve vnitřním prostoru (přednostně v oblasti dna).	Tvorba povlaku z látek obsažených ve zbytcích jídel a vodě z vodovodu (vápno), "mýdlovatý".	Zkontrolujte funkci změkčovacího zařízení (doplňte speciální sůl), příp. při použití kombinovaných mycích prostředků (tableť) aktivujte změkčování (viz kapitola Změkčovací zařízení/speciální sůl).

Porucha	Příčina	Odstranění
Zabarvení na plastových kusech.	Zvolili jste příliš nízkou teplotu mytí.	Zvolte program s vyšší mycí teplotou.
	Silně předmyté nádoby, senzorika se proto rozhodla pro slabý běh programu. Pevně ulpívající nečistoty nelze částečně odstranit.	Nádoby nepředmývejte. Odstraňte větší zbytky pokrmů. Doporučení programu Eco 50°.
Odstranitelné šmouhy na sklenicích, sklenicích s kovovým vzhledem a příborech.	Příliš mnoho leštidla.	Nastavte množství leštidla na nižší stupeň.
	Není naplněno leštidlo nebo příliš malé nastavení.	Naplňte leštidlo a zkontrolujte dávkování (doporučený stupeň 4-5).
	Zbytky mycího prostředku v části programu leštění. Víko komory pro mycí prostředek je zablokováno kusy nádobí, (víko se úplně neotevře).	Víko komory pro mycí prostředek nesmí být omezováno kusy nádobí. Do záchytné misky na tablety neumísťujte žádné kusy nádobí nebo osvěžovač vzduchu.
	Silně předmyté nádoby, senzorika se proto rozhodla pro slabý běh programu. Pevně ulpívající nečistoty nelze částečně odstranit.	Nádoby nepředmývejte. Odstraňte větší zbytky pokrmů. Doporučení programu Eco 50°.
Začínající nebo již existující, ireverzibilní (trvalé) zakalení skla.	Sklenice nejsou odolné vůči mytí v myčce nádobí, pouze vhodné pro mytí v myčce.	Používejte sklenice vhodné pro mytí v myčce nádobí. Vyhněte se dlouhé parní fázi (prostoje po ukončení mycího cyklu). Zvolte mycí cyklus s nižší teplotou. Změkčovací zařízení nastavte podle tvrdosti vody (případně o jeden stupeň méně). Použijte mycí prostředek s komponenty pro ochranu skla.

Porucha	Příčina	Odstranění
Stopy koroze na příboru.	Příbory nejsou dostatečně odolné proti rezavění. Ostří nožů jsou často postižena silněji.	Používejte nerezavějící příbory.
	Příbory také zreziví, pokud se myjí společně s rezavějícími díly (rukojeti hrnců, poškozené koše na nádobí atd.).	Nemyjte žádné rezavějící kusy.
	Obsah soli v mycí vodě je příliš vysoký. Šroubovací uzávěr zásobníku soli není řádně uzavřen nebo jste rozsyпали příliš mnoho soli během doplňování.	Uzávěr zásobníku pro sůl pevně zavřete nebo rozsypanou sůl odstraňte.
Spotřebič se neuvede do provozu.	V pojistkové skříni je vadná pojistka.	Zkontrolujte pojistku.
	Není zastrčen síťový kabel.	Zajistěte, že je síťový kabel úplně zastrčen na zadní straně spotřebiče a do síťové zásuvky. Zkontrolujte funkčnost síťové zásuvky.
	Dvířka spotřebiče nejsou správně zavřená.	Zavřete dvířka.
Program se spustí samostatně.	Nevyčkali jste na konec programu.	Proved'te Reset. (Viz Přerušení programu).
Nastavení spotřebiče (tvrdost, leštění, ...) není možné.	Spotřebič je v programu. Nastavení je možné pouze na začátku programu.	Proved'te Reset (viz Přerušení programu) a proved'te nastavení podle návodu k obsluze.
Dvířka lze otevřít jen velmi těžce.	Je aktivní dětská pojistka.	Deaktivujte dětskou pojistku. (viz Návod k obsluze za obálkou).
Dvířka spotřebiče nelze zavřít.	Zámek dvířek přeskočil.	Zavřete dveře s větším vynaložením síly.
	Zavření dvířek je zamezeno v souvislosti s instalací.	Kontrola vestavění spotřebiče: Dvířka nebo nastavbové díly nesmí při zavření na sebe narážet.

Porucha	Příčina	Odstranění
Víko komory pro mycí prostředek nelze zavřít.	Komora pro mycí prostředek nebo vedení víka je zablokováno splenými zbytky mycího prostředku.	Odstraňte zbytky mycího prostředku.
Zbytky mycího prostředku v komoře pro mycí prostředek nebo v záchytné misce na tablety.	Ostříkovací ramena jsou zablokována kusy nádobí, mycí prostředek se proto nevypláchne.	Zajistěte, že se ostříkovací ramena volně otáčejí.
	Komora pro mycí prostředek byla při plnění vlhká.	Plňte mycí prostředek pouze do suché komory.
Spotřebič se v programu zastaví nebo se program přeruší.	Dveře nejsou úplně zavřené.	Zavřete dvířka.
	Do záchytné misky na tablety neumíst'ujte žádné kusy nádobí nebo osvěžovač vzduchu. Horní koš tlačí proti vnitřním dveřím a brání spolehlivému zavření dveří.	Zkontrolujte, není-li zadní stěna promáčknutá např. zásuvkou nebo nedemontovaným držákem hadice.
	Je přerušen přívod elektr. proudu a/nebo vody.	Obnovte přívod elektr. proudu a/ nebo vody.
Tlukoucí zvuk plnicího ventilu.	Závislé na domovní instalaci, proto žádná chyba spotřebiče. Žádný vliv na funkci spotřebiče.	Není možné odstranění.
Nárazový nebo klepající hluk.	Ostříkovací rameno naráží do nádobí, nádobí není správně uloženo.	Uložte nádobí tak, aby ostříkovací ramena nenarážela do nádobí.
	Při malé náplni narážejí vodní paprsky přímo na vanu myčky.	Spotřebič více naplňte nebo nádobí v myčce rovnoměrně rozdělte.
	Lehké kusy nádobí se při mytí pohybují.	Lehké nádobí stabilně uložte.
Tvoří se nadměrné množství pěny.	V zásobníku leštidla je prostředek pro ruční mytí.	Zásobník na leštidlo okamžitě naplňte leštidlem.
	Rozlité leštidlo.	Odstraňte leštidlo hadrem.

Zákaznický servis

Pokud se Vám nepodaří odstranit poruchu, obraťte se prosím na Váš zákaznický servis. Najdeme vždy vhodné řešení, také aby se zabránilo zbytečným návštěvám techniků. Kontaktní údaje nejbližšího zákaznického servisu najdete na zadní straně tohoto návodu k obsluze nebo v příloženém seznamu zákaznických servisů. Při zavolání uveďte prosím číslo spotřebiče (ENr. = 1) a výrobní číslo (FD = 2), které najdete na typovém štítku  na dveřích spotřebiče.

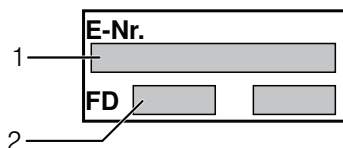

Spolehněte se na způsobilost výrobce. Obratěte se na nás. Tím zajistíte, že bude oprava provedena zaškoleným servisním technikem, který je vybaven originálními náhradními díly pro Váš domácí spotřebič.

Instalace a připojení

K řádnému provozu musí být myčka nádobí odborně připojena. Údaje pro přívod a odtok a hodnoty elektrického připojení musí odpovídat požadovaným kritériím, jak jsou stanovena v následujících odstavcích, popř. v montážním návodu.

Při montáži dodržujte pořadí pracovních kroků:

1. Kontrola při dodávce
2. Umístění
3. Připojka k odvodu odpadní vody
4. Připojka čerstvé vody
5. Elektrické připojení.

Rozsah dodávky

Při reklamaci se obraťte na prodejce, u kterého jste spotřebič zakoupili nebo na náš zákaznický servis.

- Myčka nádobí
- Návod k obsluze
- Montážní návod
- Záruka *
- Montážní materiál
- Tlumicí plechový kryt *
- Gumová zástrčka *
- Síťový kabel

* podle modelu

Bezpečnostní pokyny

Dbejte prosím bezpečnostních pokynů v kapitole „Při likvidaci“.

Dodávka

Vaše myčka nádobí byla ve výrobním podniku důkladně přezkoušena na svou bezchybnou funkci. Přitom ve vnitřním prostoru zůstaly malé skvrny od vody, které však po prvním mycím cyklu zmizí.

Technické specifikace

Hmotnost:

max. 45 kg

Napětí:

220 - 240 V, 50 Hz nebo 60 Hz

Příkon:

2,0 - 2,4 kW

Jištění:

10/16 A (UK 13A)

Příkon:

vypnuto 0,1 W

nevypnuto 0,1 W

Tlak vody:

minimálně 0,05 MPa (0,5 bar), maximálně 1 MPa (10 bar). Při vyšším tlaku vody: Zapojte redukční ventil.

Přítokové množství:

minimálně 10 litrů/minutu

Teplota vody:

Studená voda; u teplé vody max. teplota 60 °C.

Umístění

Potřebné rozměry pro vestavbu naleznete v návodu k montáži. Spotřebič postavte pomocí výškově nastavitelných nožiček do vodorovné polohy. Přitom dbejte na stabilitu spotřebiče.

- Vestavěné a integrované myčky, které jsou dodatečně umístěny jako volně stojící spotřebiče, musí být zajištěny proti převrnutí, např. přišroubováním na stěnu nebo vestavěním pod souvislou pracovní desku, která je se sousedními skříněmi pevně sešroubována.
- Spotřebič lze zabudovat do kuchyňské linky bez dalších dřevěných nebo umělohmotných mezistěn.

Přípojka k odvodu odpadní vody

1. Potřebné pracovní kroky naleznete v montážním návodu, případně namontujte sifon s odtokovým hrdlem.
2. Hadici odpadní vody připojte pomocí přiložených součástek k odtokovému hrdlu sifonu.
Dbejte na to, aby hadice odpadní vody nebyla přelomená, zmáčknutá nebo zapletená. Ujistěte se, že uzavírací víko nebrání odtékání odpadní vody!

Přípojka čerstvé vody

1. Přípojku čerstvé vody připojte podle návodu k montáži pomocí přiložených součástí k vodovodnímu kohoutku. Dbejte na to, aby přípojka čerstvé vody nebyla přelomená, zmáčknutá nebo zapletená.
2. Při výměně spotřebiče musí být vždy použita nová přívodní hadice vody.

Tlak vody:

minimálně 0,05 MPa (0,5 bar), maximálně 1 MPa (10 bar). Při vyšším tlaku vody: Zapojte redukční ventil.

Přítokové množství:

minimálně 10 litrů/minutu

Teplota vody:

Studená voda; u teplé vody max. teplota 60 °C.

Přípojka teplé vody

Myčku nádobí lze připojit na studenou nebo teplou vodu až do max. 60 °C.

Doporučuje se připojení na teplou vodu, pokud je k dispozici energeticky výhodnější příprava teplé vody a vhodnější instalace, např. solární zařízení s cirkulací.

Ušetří se přitom energie a čas.

S nastavením teplé vody $R:\square I$ můžete váš spotřebič optimálně přizpůsobit na provoz s teplou vodou.

Přítom je doporučitelná teplota vody (teplota přívodní vody) nejméně 40 °C a nejvýše 60 °C.

Připojení na teplou vodu se nedoporučuje, pokud se voda připravuje v elektrickém bojleru.



Nastavení teplé vody:

1. Zavřete dvířka spotřebiče.
2. Zapněte hlavní vypínač ZAP./VYP. **[1]**.
3. Stiskněte a podržte programové tlačítko **[A]** a tlačítko START **[6]** stiskněte tolikrát, dokud se v číselném ukazateli nezobrazí $H:\square\dots$.
4. Pusťte obě tlačítka. Bliká světelný ukazatel tlačítka **[A]** a v číselném ukazateli **[10]** svítí z výroby nastavená hodnota $H:\square 4$.
5. Programové tlačítko **[A]** stiskněte tolikrát, dokud se v číselném ukazateli **[10]** nezobrazí z výroby nastavená hodnota $R:\square\square$.

Změna nastavení:

1. Stisknutím tlačítka **[C]** můžete nastavení teplé vody vypnout $R:\square\square$ nebo zapnout $R:\square I$.
2. Stiskněte tlačítko START **[6]**. Nastavovací hodnota je uložena.

Elektrické připojení

- Spotřebič smíte připojit pouze na střídavé napětí v rozmezí od 220 do 240 V a 50 Hz nebo 60 Hz přes předpisově nainstalovanou zásuvku s ochranným vodičem. Potřebné jištění viz typový štítek .
- Zásuvka musí být umístěna v blízkosti spotřebiče a musí být i po montáži volně přístupná. Není-li po vestavbě síťová zástrčka volně přístupná, musí být pro splnění příslušných bezpečnostních předpisů k dispozici na straně instalace dělicí zařízení pro všechny póly s rozstupem kontaktů alespoň 3 mm.
- Změny na připojení smí provést pouze odborník.
- Prodloužení připojovacího kabelu smí provést pouze odborník ze zákaznického servisu.
- Při použití chrániče s chybovým proudem se smí používat pouze typ se značkou . Pouze tento typ ochranného spínače zaručuje splnění předpisů platných v současné době.
- Spotřebič je vybaven bezpečnostním systémem proti úniku vody. Dbejte na to, že tento systém funguje **pouze** tehdy, pokud je spotřebič připojen k elektrické síti.

Demontáž

Dodržujte i zde pořadí pracovních kroků.

1. Odpojte spotřebič od elektrické sítě.
2. Zavřete přívod vody.
3. Odšroubujte přípojku odpadní a čerstvé vody.
4. Vyšroubujte upevňovací šrouby pod pracovní deskou.
5. Demontujte soklové prkno, je-li k dispozici.
6. Spotřebič vytáhněte, přitom opatrně tahejte hadici.

Přeprava

Vyprázdněte myčku a zajistěte volné části.

Spotřebič vyprázdněte podle následujících kroků:

1. Otevřete vodovodní kohoutek.
2. Zavřete dvířka spotřebiče.
3. Zapněte hlavní vypínač ZAP./VYP. [1].
4. Zvolte program s nejvyšší teplotou.
V číselném ukazateli [10] se zobrazí předpokládaná doba trvání programu.
5. Stiskněte tlačítko START [6].
Spustí se program.
6. Asi za 4 minuty stiskněte tlačítko START [6] tolikrát, dokud se nezobrazí číselný ukazatel 0:01.
Asi za minutu se v číselném ukazateli zobrazí 0:00.
7. Vypněte hlavní vypínač ZAP./VYP. [1].
8. Zavřete vodovodní kohoutek, vyjměte přítokovou hadici a nechte vytéct vodu.

Spotřebič přepravujte pouze nastojato.

V opačném případě se zbytková voda může dostat do řízení myčky nádobí a vést k chybnému průběhu programu.

Zajištění proti mrazu

Pokud se spotřebič nachází v místnosti ohrožené mrazem (např. rekreační chata), musí být zcela vyprázdněn (viz kapitolu „Přeprava“).

Změny jsou vyhrazeny.

Dětská pojistka (Blokování dvířek spotřebiče)

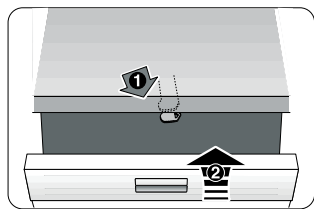

40

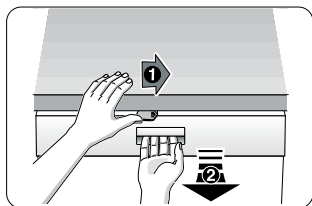

41

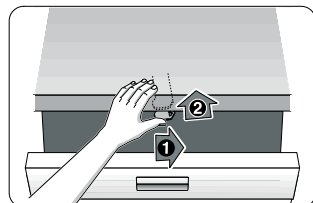

42

- 40 Aktivování dětské pojistky.
- 41 Otevření dvířek s aktivovanou dětskou pojistkou.
- 42 Deaktivujete dětskou pojistku.

Varování

Pokud se vzdálíte od spotřebiče, vždy řádně zavřete dvířka spotřebiče. Jenom tak můžete ochránit Vaše děti před možným nebezpečím.

Ostříkovací hlava pečicích plechů *

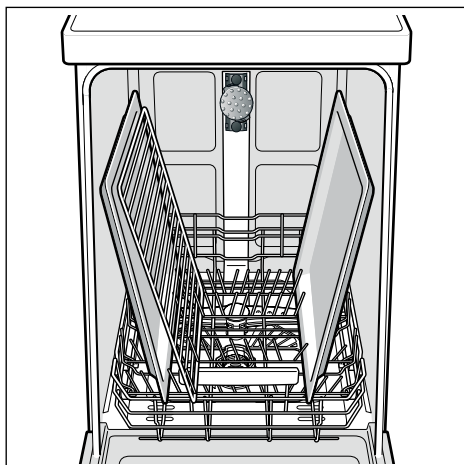
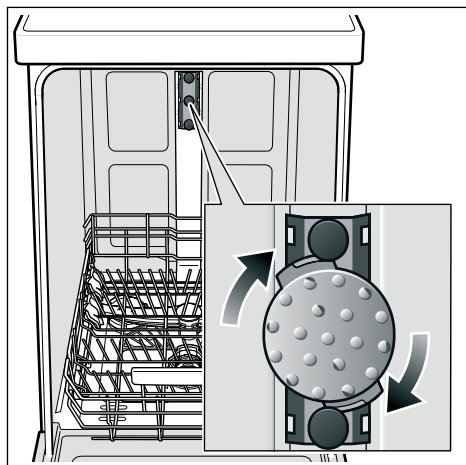

Pomocí této ostříkovací hlavy můžete umýt velké plechy nebo mřížky o průměru větším než 30 cm (talíře pro labužníky, talíře na těstoviny, servírovací talíře). K tomuto účelu vyjměte horní koš a nasadte ostříkovací hlavu tak, jak to je vyobrazeno na obrázku.

Aby ostříkovací proud mohl zasáhnout všechny části, uspořádejte plechy podle obrázku (max. 2 pečicí plechy a 2 mřížky).

Myčku nádobí provozujte vždy s horním košem nebo ostříkovací hlavou plechů na pečení!

* není součástí tohoto modelu, možno doobjednat jako zvláštní příslušenství

Záruka AQUA-STOP

odpadá u spotřebičů bez systému Aqua-Stop)

Navíc k nárokům na záruku vůči prodávajícímu vyplývajícím z kupní smlouvy a navíc k naší záruce na spotřebič poskytujeme náhradu za následujících podmínek:

1. Dojde-li vlivem chyby našeho systému Aqua-Stop ke škodě způsobené vodou, uhradíme škody soukromým uživatelům. Aby bylo dosaženo bezpečnosti proti úniku vody, **musí** být spotřebič připojen k elektrické síti.
2. Tato záruka platí po celou dobu životnosti spotřebiče.
3. Předpokladem nároku na záruku je odborné nainstalování a připojení spotřebiče se systémem Aqua-Stop podle našeho návodu. Zahrnuje to také odborně namontované prodloužení Aqua-Stop (originální příslušenství).. Naše záruka se nevztahuje na vadná přívodní potrubí nebo vadné armatury až k přípojce Aqua-Stop na vodovodním kohoutku.
4. Na spotřebiče se systémem Aqua-Stop není v zásadě nutné dohlížet během provozu, popř. je poté zajistit uzavřením vodovodního kohoutku. Pouze v případě delší nepřítomnosti ve Vašem bytě, např. při několikátýdenní dovolené, Vám doporučujeme uzavřít vodovodní kohoutek.

Objednávka opravy a poradenství v případě závady.

Kontaktní údaje všech zemí naleznete v příloženém seznamu zákaznických středisek.

Internet: www.bosch-home.com/cz

Obchodní značka BSH:



Značka	BOSCH
Prodejní označení	SPU 53M55EU
Počet standardních sad nádobí	9
Třída energetické účinnosti (A+++.. nejnižší spotřeba až D ...nejvyšší spotřeba)	A++
Spotřeba energie ¹⁾ v kWh	220
Spotřeba energie standardního mycího cyklu v kWh	0,78
Spotřeba energie ve vypnutém stavu a v pohotovostním stavu ve W	0,1/0,1
Spotřeba vody ²⁾ v l	1680
Třída účinnosti sušení (A....nejvyšší účinnost až G nejnižší účinnost)	A
Standardní program ³⁾	Eco 50°C
Doba trvání standardního programu v min	185
Trvání režimu ponechání v zapnutém stavu v min.	0
Hlučnost ⁴⁾ v dB (A) re 1 pW	45
Vestavný spotřebič, určený k montáži	ne

- 1) Spotřeba energie v kWh za rok na základě 280 standardních mycích cyklů, u kterých se napouští studená voda, a na spotřebě v režimech s nízkou spotřebou energie. Skutečná spotřeba energie bude záviset na tom, jak je spotřebič používán.
- 2) Spotřeba vody v litrech za rok na základě 280 standardních mycích cyklů. Skutečná spotřeba vody bude záviset na tom, jak je spotřebič používán.
- 3) „Standardní program“ je standardní mycí cyklus, na který se vztahují informace uvedené na štítku a v informačním listu. Tento program je vhodný pro mytí běžně znečištěného stolního nádobí a jedná se o neúčinnější program z hlediska kombinované spotřeby vody a energie.
- 4) Hlučnost podle Evropské normy EN 60704-3. Deklarovaná hodnota emise hluku tohoto spotřebiče je 45 dB (A), což představuje váženou hladinu akustického výkonu Lwa vzhledem k referenčnímu akustickému výkonu 1pW.

Případné technické změny, tiskové chyby a odlišnosti ve vyobrazení jsou vyhrazeny bez upozornění. Aktuální návod najdete na webových stránkách www.bosch-home.com/cz

Ujištění dovozce o vydání prohlášení o shodě

Vážený zákazníku,

dle § 13, odst.5 zákona č.22/97 Sb. Vás ujišťujeme, že na všechny výrobky distribuované společností BSH domácí spotřebiče s.r.o. našim obchodním partnerům bylo vydáno prohlášení o shodě ve smyslu zákona č. 22/97 Sb a nařízení vlády č.168/1997 Sb., 169/1997 Sb. a 177/1997 Sb. a příslušných nařízení vlády.

Toto ujištění dovozce o vydání prohlášení o shodě se vztahuje na všechny výrobky včetně plynových spotřebičů, které jsou obsaženy v aktuálním ceníku firmy BSH domácí spotřebiče s.r.o.

Prohlášení o hygienické nezávadnosti výrobků

Všechny výrobky distribuované společností BSH domácí spotřebiče s.r.o. a přicházející do styku s potravinami splňují požadavky o hygienické nezávadnosti dle zákona č.258/2000 Sb., vyhlášky 38/2001 Sb. Toto prohlášení se vztahuje na všechny výrobky přicházející do styku s potravinami uvedené v aktuálním ceníku firmy BSH domácí spotřebiče s.r.o.

Záruční podmínky

Na tento uvedený výrobek je poskytována záruční lhůta 24 měsíců (ode dne prodeje).

Základním průkazem práv spotřebitele ve smyslu Občanského zákoníku je pořizovací doklad (paragon, faktura, leasingová smlouva ap.). Pokud byl při prodeji vydán záruční list, je tento součástí výrobku s výrobním číslem uvedeným na přední straně tohoto záručního listu. Zejména v případech delší než zákonné záruční lhůty je proto záruční list jediným průkazným dokladem práv uživatele pro uznání prodloužené záruky. Ve vlastním zájmu ho proto uschovejte. Nedílnou součástí záručního listu je doklad o pořízení (paragon, faktura, leasingová smlouva apod.) Pro případ prodloužené záruční lhůty z důvodu dříve provedených oprav je nutno předložit i opravní listy z těchto oprav.

Bezplatný záruční servis je možno poskytnout jen v případě předložení pořizovacího dokladu nebo v případě prodloužené záruky i vyplněného záručního listu (musí obsahovat druh spotřebiče, typové označení, výrobní číslo, datum prodeje a označení prodávajícího v souladu s § 620 odst. 3 Občanského zákoníku). Záruční list vyplňuje prodejce a je v zájmu spotřebitele zkontrolovat správnost a úplnost uvedených údajů. Záruční list je platný pouze v originálu, na kopie nebude brán zřetel.

Záruční oprava se vztahuje výhradně na závady, které vzniknou průkazně v době platné záruční lhůty, a to vadou materiálu nebo výrobní vadou. Takto vzniklé závady je oprávněn odstranit pouze autorizovaný servis. Uplatnit záruku může spotřebitel u autorizovaného servisu nebo v prodejně, kde byl spotřebič zakoupen. Zvolí-li spotřebitel jiný, než nejbližší autorizovaný servis, bude na něm, aby nesl v souvislosti s tím zvýšené náklady.

Ze záručních oprav jsou vyloučeny zejména tyto případy:

- výrobek byl instalován nebo používán v rozporu s návodem k obsluze, příp. s návodem na montáž
- údaje na záručním listu nebo dokladu o zakoupení se liší od údajů na výrobním štítku spotřebiče
- při chybějícím nebo poškozeném výrobním štítku spotřebiče
- je-li výrobek používán k jinému než výrobcem stanovenému účelu - spotřebič je určen k používání v domácnosti.
- záruka neplatí, je-li výrobek používán k profesionálním nebo komerčním účelům
- mechanické poškození (závady vzniklé při přepravě)
- poškození vzniklá nepozorností, živelnou pohromou nebo jinými vnějšími vlivy (např. vyšším napětím v elektrorozvodné síti, extrémně tvrdou vodou apod.)
- neodborným zásahem, nepovolenými konstrukčními změnami nebo opravou provedenou neoprávněnou osobou
- běžná údržba nebo čištění, instalace, programování, kontrola parametrů výrobku
- opotřebením vzniklé používáním spotřebiče

Rozšířená záruka nad rámec zákona

U spotřebičů (pračky, myčky) sériově vybavených systémem Aqua-Stop (patent fy BSH) je výrobcem poskytnuta záruka na škody způsobené chybou tohoto systému. Na tyto škody poskytneme náhradu soukromému spotřebiteli a to po celou dobu životnosti spotřebiče.

Upozornění pro prodejce

Prodejce je povinen dát zákazníkovi platný prodejní doklad, kde bude uvedeno datum prodeje a označení spotřebiče a na požádání zákazníka je povinen vystavit správně a úplně vyplněný záruční list v den prodeje výrobku. Při případné předprodejní reklamaci je třeba předložit řádně vyplněný reklamační protokol.

„Spotřebič není určený pro používání osobami (včetně dětí) se sníženými fyzickými, smyslovými a nebo mentálními schopnostmi, a nebo s nedostatkem zkušeností a vědomostí, pokud jim osoba zodpovědná za jejich bezpečnost neposkytne dohled a nebo je nepoučila o používání spotřebiče.“

Kontakt na servis domácích spotřebičů BOSCH

BSH domácí spotřebiče, s.r.o.

Pekařská 695/10b

155 00 Praha 5

tel.: +420 251 095 546

email: opravy@bshg.com

Objednávky příslušenství a náhradních dílů

email: dily@bshg.com

Aktuální informace o servisu naleznete na internetových stránkách
www.bosch-home.com/cz.

Zde máte také možnost sjednat opravu pomocí online formuláře.

Návod na obsluhu





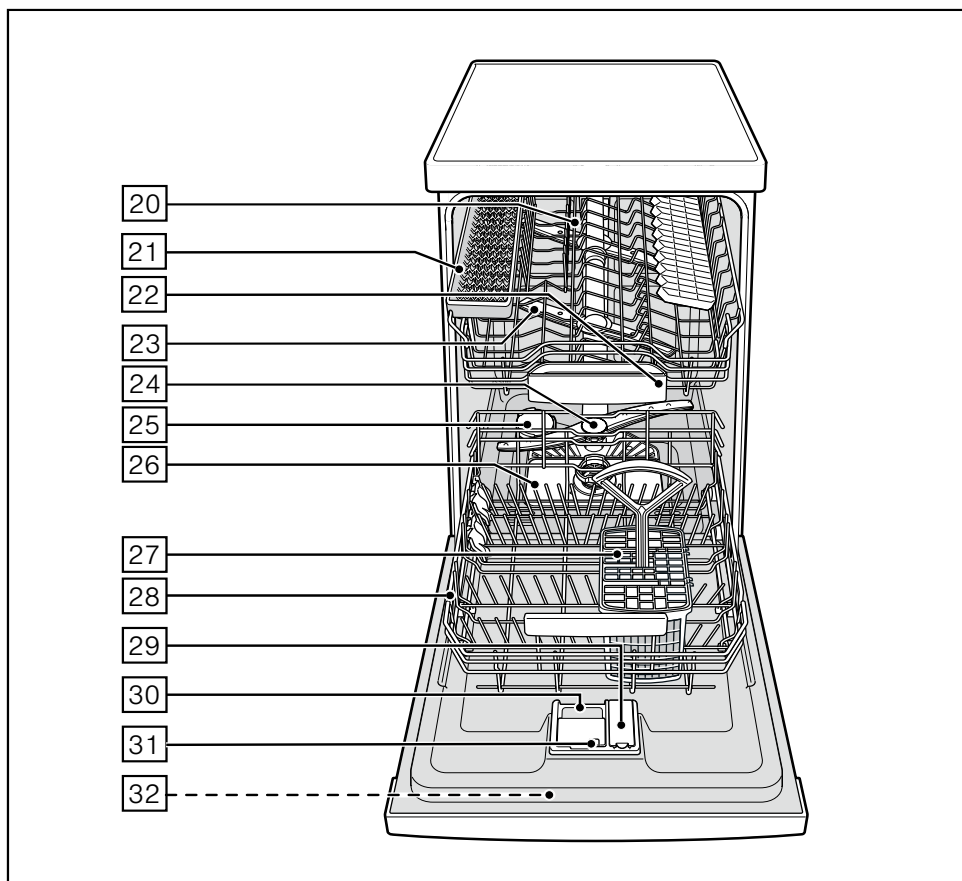
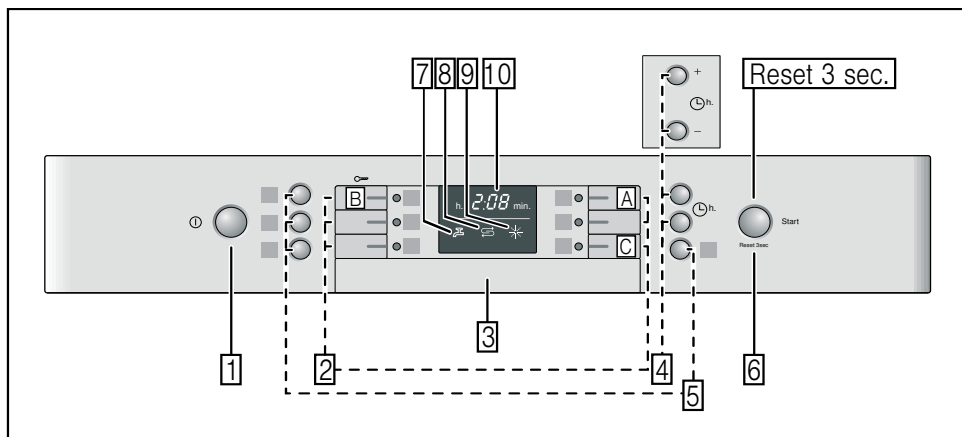



SPU 53M55EU

Q4ACZM2444



Na obrázku je zobrazený maximálny počet umývacích programov, prvkov výbavy a špeciálnych funkcií. Príslušné programy a špeciálne funkcie si prosím zistíte na paneli vášho spotrebiča.

Obsah

	Použitie podľa určenia	5
	Bezpečnostné pokyny	5
	Pred uvedením spotrebiča do prevádzky	5
	Pri dodaní	5
	Pri inštalácii	5
	V dennej prevádzke	6
	Detská poistka	6
	Detská poistka (Blokovanie tlačidiel)	6
	Pri vzniknutých škodách	6
	Pri likvidácii	6
	Varovanie	6
	Nebezpečenstvo poranenia!	6
	Varovanie	7
	Nebezpečenstvo výbuchu!	7
	Varovanie	7
	Nebezpečenstvo oparenia!	7
	Varovanie	7
	Nebezpečenstvo pre deti!	7
	Ochrana životného prostredia	8
	Obal	8
	Staré spotrebiče	8
	Zoznámene so spotrebičom	8
	Ovládací panel	8
	Vnútorý priestor spotrebiča	8
	Prehľad menu	9
	Zariadenie na zmäkčovanie vody/ Špeciálna soľ	9
	Nastavenie	9
	Tabuľka tvrdosti vody	10
	Použitie špeciálnej soli	10
	Použitie umývacích prostriedkov s obsahom soli	10
	Vypnutie ukazovateľa doplnenia soli / zmäkčovania	10
	Leštidlo	11
	Nastavenie množstva leštidla	11
	Vypnutie ukazovateľa doplnenia leštidla	12
	Riad	12
	Nevhodný riad	12
	Poškodenie skla a riadu	12
	Uloženie riadu	12
	Vyberanie riadu	13
	Šálky a poháre	13
	Hrnce	13
	Príborový kôš	14
	Sklopné tŕne	14
	Priehradka na nože	14
	Prestavenie výšky koša	15
	Umývací prostriedok	16
	Plnenie umývacieho prostriedku	16
	Kombinovaný umývací prostriedok	17
	Prehľad programov	19
	Výber programu	20
	Pokyny pre testovacie inštitúty	20
	Prídavné funkcie	21
	Úspora času (VarioSpeed+)	21
	Polovičná náplň	21
	Intenzívna zóna	21
	Obsluha spotrebiča	22
	Programové údaje	22
	Aquasenzor	22
	Zapnutie spotrebiča	22
	Ukazovateľ zostávajúceho času trvania programu	23
	Predvoľba času	23
	Koniec programu	23
	Automatické vypnutie po ukončení programu	24
	Vypnutie spotrebiča	24
	Prerušenie programu	24
	Zrušenie programu (Reset)	24
	Zmena programu	25
	Intenzívne sušenie	25

Obsah



Čistenie a údržba25

Celkový stav spotrebiča	25
Špeciálna soľ a leštidlo.....	25
Sitká	26
Ostrekovacie ramená	26



Porucha, čo je potrebné urobiť? ..27

Čerpadlo odpadovej vody.....	27
Tabuľka porúch.....	28



Zákaznícky servis.....37



Inštalácia a pripojenie.....37

Rozsah dodávky.....	37
Bezpečnostné pokyny	37
Balenie	38
Technické špecifikácie.....	38
Umiestnenie	38
Prípojka k odvodu odpadovej vody	38
Prípojka čerstvej vody	39
Prípojka teplej vody	39
Elektrické pripojenie	40
Demontáž	40
Preprava.....	41
Zaistenie proti mrazu.....	41

Prípadné technické zmeny, tlačové chyby a odlišnosti vo vyobrazení sú vyhradené bez upozornenia.



Použitie podľa určenia

- Tento spotrebič je určený pre použitie v domácnosti.
- Umývačku riadu používajte len v domácnosti a len na uvedený účel: umývanie riadu v domácnosti.



Bezpečnostné pokyny

Deti od 8 rokov alebo osoby, ktoré z dôvodu svojich fyzických, senzorických alebo duševných schopností alebo svojej neskúsenosti alebo nevedomosti nie sú schopné spotrebič ovládať, nesmú tento spotrebič bez dozoru alebo pokynov zodpovednej osoby používať.

Pred uvedením spotrebiča do prevádzky

Prečítajte si pozorne návod na obsluhu a montáž! Obsahujú dôležité informácie o inštalácii, použití a údržbe spotrebiča.

Dokumenty uschovajte pre neskoršie použitie alebo pre ďalšieho majiteľa.

Pri dodaní

1. Ihneď skontrolujte obal a umývačku riadu z hľadiska poškodenia počas prepravy. Poškodený spotrebič neuvádzajte do prevádzky a kontaktujte dodávateľa.
2. Zlikvidujte, prosím, predpisovo obalový materiál.

3. Obal a jeho časti neprenehávejte hrajúcim sa deťom. Hrozí nebezpečenstvo udusenia skladacím kartónom a fóliami.

Pri inštalácii

- Dbajte na to, že zadná strana umývačky riadu nie je po inštalácii voľne prístupná (ochrana proti dotyku kvôli horúcemu povrchu).
- Vykonajte inštaláciu a pripojenie podľa návodu na obsluhu a podľa montážneho návodu.
- Pri inštalácii musí byť umývačka odpojená od elektrickej siete.
- Uistite sa, že systém uzemnenia elektrickej domovej inštalácie je nainštalovaný podľa predpisov.
- Podmienky pripojenia k elektrickej sieti sa musia zhodovať s údajmi, uvedenými na typovom štítku  umývačky riadu.
- Ak dôjde k poškodeniu sieťového kábla tohto spotrebiča, musí byť nahradený špeciálnym káblom. Aby sa zabránilo rôznym poraneniam, mal by výmenu kábla vykonávať len technik zákazníckeho servisu.
- V prípade zabudovania do vysokej skrine musí byť spotrebič poriadne pripevnený.
- Keď namontujete nad spotrebič mikrovlnnú rúru, môže dôjsť k jej poškodeniu.
- Zabudované a integrované spotrebiče inštalujte len pod súvislé pracovné dosky, ktoré sú zoskrutkované so susednými skrinkami, aby bola zaistená ich stabilita.

- Nikdy neinštalujte spotrebič do blízkosti tepelných zdrojov (ohrievačov, zásobníkov teplej vody, pecí alebo iných spotrebičov, ktoré produkujú teplo) ani pod varný panel.
- Po umiestnení spotrebiča musí byť zásuvka voľne prístupná. (pozri Elektrické pripojenie)
- Pri niektorých modeloch: Plastové puzdro na prípojke vody obsahuje elektrický ventil, v prítokovej hadici sa nachádzajú prípojné vedenia. Túto hadicu neprezárvajte, plastové puzdro neponárajte do vody.

V dennej prevádzke

Dodržiavajte bezpečnostné pokyny a pokyny na použitie, ktoré sú uvedené na obaloch umývacích prostriedkov a leštidiel.



Detská poistka (Blokovanie dvierok spotrebiča)

Popis detskej poistky sa nachádza na zadnej strane.

Detská poistka (Blokovanie tlačidiel)

Váš spotrebič môžete zablokovať proti nechcenému spusteniu programu (napr. chybná manipulácia detí).

Aktivácia blokovania tlačidiel:

1. Spustíte požadovaný program.
2. Držte tlačidlo  asi 4 sekundy stlačené, až kým sa  nezobrazí na číselnom ukazovateli.

Ak počas chodu programu stlačíte ľubovoľné tlačidlo, v číselnom ukazovateli sa zobrazí . Zrušenie programu (Reset) nie je možné.

Deaktivácia blokovania tlačidiel:

- Držte tlačidlo  asi 4 sekundy stlačené, až kým na ukazovateli nezhasne .

S ukončením programu ( v číselnom ukazovateli) je zrušené blokovanie tlačidiel. Pri výpadku prúdu zostane blokovanie tlačidiel zachované. Pri každom novom štarte programu musí byť blokovanie tlačidiel opäť aktivované.

Pri vzniknutých škodách

- Opravy a zásahy môže vykonávať len odborník. Na tento účel musí byť spotrebič odpojený od elektrickej siete. Vytiahnite sieťovú zástrčku alebo vypnite poistku v poistkovej skrini. Zatvorte vodovodný kohútik.
- Pri poškodení ovládacieho panela (praskliny, diery, vylomené tlačidlá), sa spotrebič už nesmie používať. Vytiahnite sieťovú zástrčku alebo vypnite poistku v poistkovej skrini. Zatvorte vodovodný kohútik, zavolajte zákaznícky servis.

Pri likvidácii

1. Spotrebič okamžite znehodnoťte, tým sa vyhnete neskorším nehodám, ktoré by mohol spotrebič zapríčiniť.
2. Spotrebič správne zlikvidujte.

Varovanie

Nebezpečenstvo poranenia!

- Aby ste zabránili poraneniu spôsobenému napr. zakopnutím, mali by ste umývačku riadu otvárať len krátkodobo pre jej naloženie alebo vyloženie.
- Nože a iné pomôcky s ostrými hrotmi musia byť uložené v príborovom koši hrotmi smerom dolu.

- Nesadajte si, ani nestúpajte na otvorené dvierka.
- Pri voľne stojacích spotrebičoch dbajte na to, aby neboli preplnené koše.
- Ak spotrebič nie je umiestnený vo výklenku a tým je niektorá jeho bočná strana prístupná, musí byť z bezpečnostných dôvodov zakrytá oblasť závesu dvierok (nebezpečenstvo poranenia). Kryt obdržíte ako zvláštne príslušenstvo v zákazníckom servise alebo v špecializovanej predajni.

Varovanie **Nebezpečenstvo výbuchu!**

Do priestoru na umývanie nedávajte žiadne rozpúšťadlá. Hrozí nebezpečenstvo explózie.

Varovanie **Nebezpečenstvo oparenia!**

V priebehu programu otvárajte dvierka spotrebiča len veľmi opatrne. Hrozí nebezpečenstvo, že zo spotrebiča vystrekne horúca voda.

Varovanie **Nebezpečenstvo pre deti!**

- Používajte detskú poistku. Presný popis nájdete na zadnej strane návodu.
- Nedovoľte deťom hrať sa so spotrebičom alebo ho obsluhovať.
- Deti držte z dosahu čistiacich prostriedkov a leštidiel. Tieto môžu viesť k poleptaniu úst, hrtanu a očí alebo k uduseniu.
- Zabráňte prístupu detí k otvorenej umývačke riadu. Voda v umývacom priestore nie je pitná, môže obsahovať zvyšky čistiacich prostriedkov.
- Dajte pozor na to, aby deti nesiahali do záchytnej priehradky pre tabletu [22](#). Malé detské prstíky by v štrbinách mohli ľahko uviaznuť.
- V prípade vysoko zabudovaných spotrebičov, dajte pozor pri zatváraní a otváraní, aby sa deti nezasekli medzi dvierka spotrebiča a skrinku, ktorá sa nachádza pod spotrebičom.
- Deti by sa mohli v spotrebiči zatvoriť (nebezpečenstvo udusenía) alebo sa dostať do iných nebezpečných situácií. Pri starých spotrebičoch preto: Vytiahnite sieťovú zástrčku, odrežte a odstráňte sieťový kábel. Zámok dvierok zničte tak, aby sa už dvierka nedali zatvoriť.



Ochrana životného prostredia

Obal nových spotrebičov a staré spotrebiče obsahujú cenné suroviny a recyklovateľné materiály.

Zlikvidujte prosím jednotlivé časti oddelene podľa druhov.

O aktuálnych možnostiach likvidácie sa prosím informujte u vášho odborného predajcu alebo na vašich obecných alebo mestských úradoch.

Obal

Všetky umelohmotné diely spotrebiča sú označené medzinárodne stanovenými symbolmi (napr. >PS< polystyrén). To umožňuje pri likvidácii spotrebiča ich rozdelenie podľa čistých druhov plastových odpadov.

Dbajte prosím na bezpečnostné pokyny v kapitole „Pri dodaní“.

Staré spotrebiče

Dbajte prosím na bezpečnostné pokyny v kapitole „Pri likvidácii“.



Tento spotrebič je označený v súlade s európskou Smernicou 2002/96/EC týkajúcou sa vyradených elektrických a elektronických spotrebičov (waste electrical and electronic equipment – WEEE). Táto smernica upravuje spätný odber a recykláciu starých spotrebičov v rámci EU.



Zoznámenie so spotrebičom

Obrázky ovládacieho panela a vnútorného priestoru spotrebiča nájdete na začiatku tohto návodu.

Na jednotlivé pozície sa poukazuje v texte.

Ovládací panel

- 1 Hlavný vypínač ZAP./VYP.
- 2 Programové tlačidlá **
- 3 Otváranie dveriek spotrebiča
- 4 Predvoľba času
- 5 Prídavné funkcie **
- 6 Tlačidlo ŠTART
- 7 Ukazovateľ „Skontrolujte prívod vody“
- 8 Ukazovateľ doplnenia soli
- 9 Ukazovateľ doplnenia leštidla
- 10 Číselný ukazovateľ

** počet podľa modelu

Vnútorný priestor spotrebiča

- 20 Horný kôš na riad
- 21 Priehradka na nože *
- 22 Záchytná priehradka tablety
- 23 Horné ostrekovacie rameno
- 24 Dolné ostrekovacie rameno
- 25 Zásobník špeciálnej soli
- 26 Sítka
- 27 Príborový kôš
- 28 Dolný kôš na riad
- 29 Nádržka na leštidlo
- 30 Komora na umývací prostriedok
- 31 Uzatváracia západka komory na umývací prostriedok
- 32 Typový štítok

* podľa modelu

Prehľad menu

Nastavenie nájdete v jednotlivých kapitolách.

H Tvrdosť vody *H:00* - *H:07*

d Intenzívne sušenie *d:00* - *d:01*

r Leštidlo *r:00* - *r:06*

A Teplá voda *A:00* - *A:01*

P Automatické vypnutie *P:00* - *P:02*

Zariadenie na zmäkčovanie vody/ Špeciálna soľ

Pre dobré výsledky umývania potrebuje umývačka mäkkú vodu, t.j. vodu obsahujúcu málo vápnika, inak sa usadzujú na riade a vnútornom príslušenstve spotrebiča biele vápenité zvyšky.

Voda z vodovodu nad 7° dH (1,2 mmol/l) sa musí zmäkčiť. To sa vykonáva pomocou špeciálnej soli (regeneračná soľ) v zmäkčovacom zariadení umývačky riadu.

Nastavenie a potrebné množstvo soli závisí od stupňa tvrdosti vašej vody z vodovodu (pozri tabuľku).

Nastavenie

Pridávané množstvo soli je nastaviteľné od: *H00* : do *H:07* .

Pri nastavovacej hodnote *H:00* nie je soľ potrebná.

1. Zistíte si hodnotu tvrdosti vašej vody z vodovodu. Tu Vám pomôže vodárenský podnik.
2. Nastavovanú hodnotu si zistíte v tabuľke tvrdosti vody.
3. Otvorte dvierka spotrebiča.
4. Zapnite hlavný vypínač ZAP./VYP. **[1]**.
5. Stlačte a podržte programové tlačidlo **[A]** a tlačidlo ŠTART **[6]** stlačte toľkokrát, pokiaľ sa v číselnom ukazovateli nezobrazí *H:0...* .
6. Pusťte obidve tlačidlá. Bliká svetelný ukazovateľ tlačidla **[A]** a v číselnom ukazovateli **[10]** svieti z výroby nastavená hodnota *H:04* .

Zmena nastavenia:

1. Stlačte programové tlačidlo **[C]**. S každým stlačením tlačidla sa zvýši nastavovacia hodnota o jeden stupeň; ak je dosiahnutá hodnota *H:07* skočí ukazovateľ späť na *H:00* (vypnuté).
2. Stlačte tlačidlo ŠTART **[6]**. Nastavovacia hodnota je uložená.

Tabuľka tvrdosti vody

Hodnota tvrdosti vody °dH	Rozsah tvrdosti	mmol/l	Hodnota nastavená na spotrebiči
0 - 6	mäkká	0 - 1,1	H:00
7 - 8	mäkká	1,2 - 1,4	H:01
9 - 10	stredná	1,5 - 1,8	H:02
11 - 12	stredná	1,9 - 2,1	H:03
13 - 16	stredná	2,2 - 2,9	H:04
17 - 21	tvrdá	3,0 - 3,7	H:05
22 - 30	tvrdá	3,8 - 5,4	H:06
31 - 50	tvrdá	5,5 - 8,9	H:07

Použitie špeciálnej soli

Doplnenie soli musíte vykonať vždy bezprostredne pred zapnutím spotrebiča. Tým dosiahnete to, že sa pretekajúci soľný roztok okamžite spláchne a v splachovacej nádrži sa nebude vytvárať korózia.

1. Otvorte skrutkovací uzáver zásobníka **[25]**.
2. Zásobník naplňte vodou (len pri prvom uvedení do prevádzky).
3. Potom doplňte špeciálnu soľ **(nepoužívajte kuchynskú soľ ani tablety)**.
Pritom dochádza k vytlačaniu a odtokaniu vody.

Ak sa na paneli rozsvieti ukazovateľ doplnenia soli **[8]**, je nutné soľ opäť doplniť.

Použitie umývacích prostriedkov s obsahom soli

Pri použití kombinovaných prostriedkov na umývanie s obsahom soli môžete vo všeobecnosti pri tvrdosti vody 21° dH (37° fH, 26° Clarke, 3,7 mmol/l) upustiť od použitia špeciálnej soli. Pri tvrdosti vody nad 21° dH je použitie špeciálnej soli nutné.

Vypnutie ukazovateľa doplnenia soli / zmäkčovania

Ak vás ukazovateľ doplnenia soli **[8]** ruší (napr. pri použití kombinovaných umývacích prostriedkov s obsahom soli), môžete ho vypnúť.

- Postupujte podľa pokynov v kapitole „Nastavenie zmäkčovacieho zariadenia“ a nastavte hodnotu na **H:00**.
Tým ukazovateľ doplnenia soli a zmäkčovacie zariadenie vypnete.



Pozor

Nikdy nenapĺňajte zásobník pre špeciálnu soľ umývacím prostriedkom. Zničili by ste tak zmäkčovacie zariadenie.

Leštidlo

Ak sa na paneli rozsvieti ukazovateľ doplnenia leštidla **9**, zostáva v nádržke ešte rezerva leštidla na 1-2 umývacie cykly, hneď potom by ste mali leštidlo doplniť.

Leštidlo sa používa na leštenie skla a odstraňovanie škvŕn z riadu. Používajte len leštiace prostriedky, ktoré sú určené pre umývačky riadu v domácnosti.

Kombinované umývacie prostriedky obsahujúce leštidlo môžete používať len pri tvrdosti vody do 21° dH (37° fH, 26° Clarke, 3,7 mmol/l). Pri tvrdosti vody nad 21° dH je aj tu použitie leštidla nutné.

1. Otvorte nádržku **29** tak, že zatlačíte za pätku na veku a nadvihnete ju.

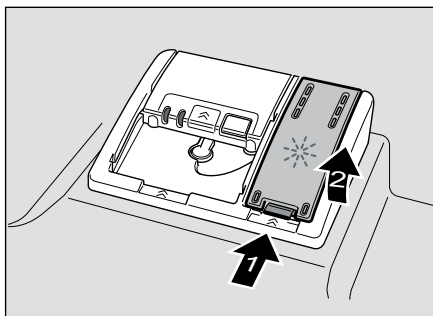

2. Nechajte opatrne natiect' leštidlo až po značku max. na plniacom otvore.

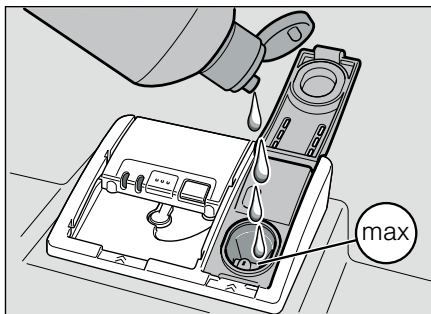

3. Zatvorte veko, tak aby počuťelne zacvaklo.
4. Pretečený leštiaci prostriedok odstráňte utierkou, aby sa pri ďalšom cykle umývania netvorilo nadmerné množstvo peny.

Nastavenie množstva leštidla

Pridávané množstvo soli je nastaviteľné od $r:00$ do $r:05$. Aby ste dosiahli veľmi dobrý výsledok sušenia, prestavte pridávané množstvo leštidla na $r:04$. Zo závodu je už nastavený stupeň $r:04$.

Množstvo leštidla zmeňte len vtedy, ak na riade zostávajú šmuhy (nastavte nižší stupeň) alebo škvŕny od vody (nastavte vyšší stupeň).

1. Zatvorte dverka spotrebiča.
2. Zapnite hlavný vypínač ZAP./VYP. **1**.
3. Stlačte a podržte programové tlačidlo **A** a tlačidlo ŠTART **6** stlačte toľkokrát, pokiaľ sa v číselnom ukazovateli nezobrazí $H:0...$
4. Pustte obidve tlačidlá. Bliká svetelný ukazovateľ tlačidla **A** a v číselnom ukazovateli **10** svieti z výroby nastavená hodnota $H:04$.
5. Programové tlačidlo **A** stláčajte, pokiaľ sa v číselnom ukazovateli **10** nezobrazí z výroby nastavená hodnota $r:04$.

Zmena nastavenia:

1. Stlačte programové tlačidlo **C**.
S každým stlačením tlačidla sa zvýši nastavovacia hodnota o jeden stupeň; ak je dosiahnutá hodnota $r:05$ skočí ukazovateľ späť na $r:00$ (vypnuté).
2. Stlačte tlačidlo **START** **6**.
Nastavovacia hodnota je uložená.

Vypnutie ukazovateľa doplnenia leštidla

Ak vás ukazovateľ doplnenia leštidla **9** ruší (napr. pri použití kombinovaných umývacích prostriedkov s obsahom leštidla), môžete ho vypnúť.

- Postupujte podľa pokynov v kapitole „Nastavenie množstva leštidla“ a hodnotu nastavte na $r:00$.

Tým ukazovateľ pre doplnenie leštidla **9** vypnete.



Riad

Nevhodný riad

- Časti príborov a riadu z dreva.
- Citlivé dekoračné poháre, umelecko-priemyslový a starožitný riad. Tieto dekory nie sú odolné proti umývanie v umývačke riadu.
- Umelohmotné diely, ktoré nie sú odolné voči vysokým teplotám.
- Medené a cínové nádoby.
- Časti riadu znečistené popolom, voskom, mazacím tukom alebo farbou.

Ozdoby na skle, hliníkové a strieborné diely sa môžu počas umývania zafarbiť alebo vyblednúť. Tiež niektoré druhy skla (ako napríklad predmety z krištáľového skla) sa môžu po niekoľkých umývacích cykloch zakaliť.

Poškodenie skla a riadu

Príčiny:

- Druh skla a spôsob výroby skla.
- Chemické zloženie čistiaceho prostriedku.
- Teplota vody programu.

Odporúčania:

- Používajte len poháre a porcelán označené výrobcom ako vhodné pre umývanie v umývačke riadu.
- Používajte čistiaci prostriedok, ktorý je označený ako šetrný k riadu.
- Aby ste zabránili poškodeniu pohárov a príborov, vyberte ich z umývačky čo najskôr po ukončení programu.

Uloženie riadu

1. Odstráňte väčšie zvyšky jedla.
Predumytie pod tečúcou vodou nie je nutné.
2. Riad uložte tak, aby:
 - Riad uložte tak, aby:
 - všetky riady stáli otvorom dolu;
 - vypuklý alebo zakrivený riad stál šikmo, aby voda mohla odtekať;
 - nebránil otáčaniu obidvoch ostrekovacích ramien **23** a **24**.

Veľmi malé diely riadu by ste nemali umývať v umývačke riadu, pretože môžu ľahko vypadnúť z košov.

Vyberanie riadu

Aby ste zabránili kvapkaniu vody z horného koša na riad uložený v dolnom koši, odporúčame vám vyberať riad smerom zdola hore.

Horúci riad je chýlostivý na náraz! Z tohto dôvodu nechajte po ukončení programu riad v umývačke vychladnúť, pokým ho nebude možné dobre uchopiť.

Poznámka

Po ukončení programu môžu byť vo vnútornom priestore spotrebiča ešte viditeľné kvapky vody. Na sušenie riadu to však nemá žiadny vplyv.

Šálky a poháre

Horný koš na riad 20.

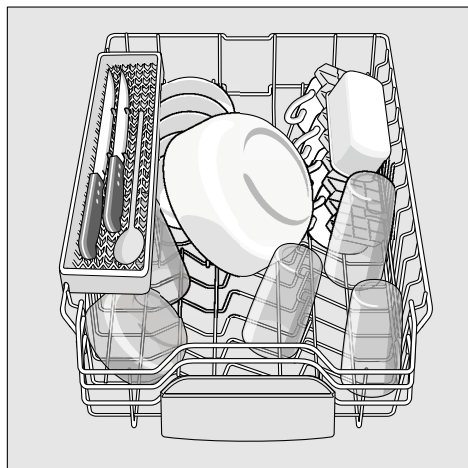

Hrnce

Dolný koš na riad 28.

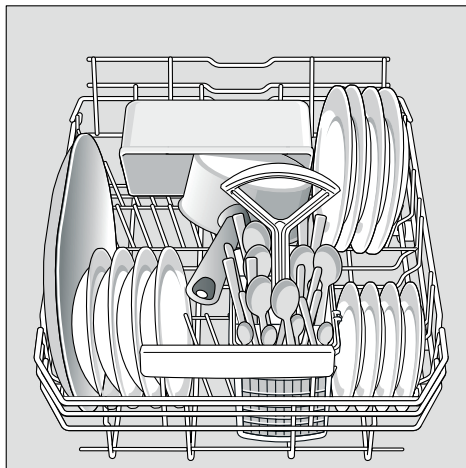

Tip

Veľmi znečistený riad (hrnce) by ste mali uložiť do dolného koša. Vďaka silnejšiemu ostrekovaciemu prúdu dosiahnete lepší výsledok umývania.

Tip

Ďalšie príklady, ako môžete optimálne zaplniť umývačku riadom, nájdete na našej domovskej stránke, kde si ich môžete bezplatne stiahnuť. Príslušná internetová adresa je uvedená na zadnej strane tohto návodu na obsluhu.

Príborový kôš

Príbory by ste mali vždy ukladať netriedené rukoväťou smerom dolu.

Aby ste zabránili poraneniu, dlhé, špicaté diely a nože uložte do priehradky na nože.

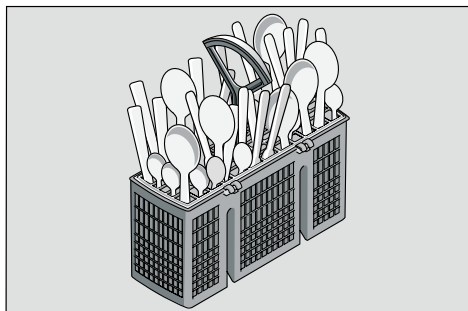

Sklopné trne

Trne sú sklopiteľné, slúžia k lepšiemu usporiadaniu hrncov, mís a pohárov.

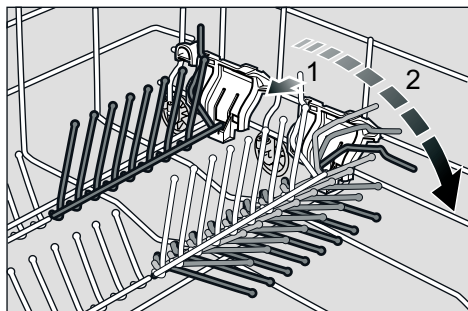

Prestavenie výšky koša *

Horný kôš na riad 20 je možné podľa potreby výškovo prestaviť, tým získate viac miesta pre vyšší riad buď v hornom alebo dolnom koši.

Výška spotrebiča 81,5 cm

	Horný kôš	Dolný kôš
Stupeň 1 max. ø	22 cm	30 cm
Stupeň 2 max. ø	24 cm	28 cm
Stupeň 3 max. ø	27 cm	25 cm

Podľa usporiadania horného koša pre váš model umývačky riadu zvolte za jeden z dvoch nasledujúcich postupov:

Horný kôš s bočnými páčkami

1. Vytiahnite horný kôš na riad 20.
2. Na **spustenie** zatlačte postupne obidve páčky vľavo a vpravo na vonkajších stranách koša smerom dovnútra. Držte pritom kôš pevne z boku za horný okraj, aby trhavým pohybom nespadol dolu.

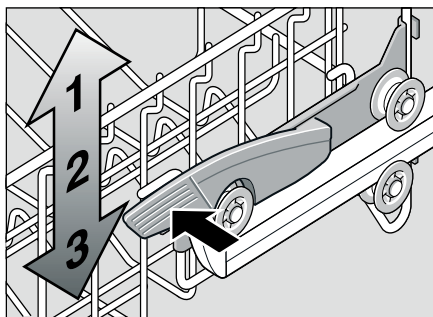

3. Na **zdvihnutie** chyťte kôš po stranách na hornom okraji a zdvihnite ho smerom hore.
4. Skôr ako kôš opäť zasuniete, uistite sa, že leží na oboch stranách **v rovnakej výške**. Inak nie je možné zatvoriť dverka spotrebiča a horné ostrekovacie rameno nemá žiadne spojenie s cirkuláciou vody.

Umývací prostriedok





Môžete používať tablety ako aj práškové alebo tekuté umývacie prostriedky pre umývačky riadu. V žiadnom prípade nepoužívajte prostriedky pre ručné umývanie riadu. Podľa stupňa znečistenia riadu môžete práškový alebo tekutý umývacie prostriedok dávkovať individuálne. Tablety obsahujú pre všetky umývacie úlohy dostatočné množstvo účinných látok. Moderné, účinné umývacie prostriedky používajú prevažne nízkoalkalickú receptúru s fosfátmi a enzýmami. Fosfáty viažu vápno obsiahnuté vo vode. Enzymy odbúravajú škrob a rozpúšťajú bielkoviny. Umývacie prostriedky sú zriedka bez fosfátov. Tieto umývacie prostriedky majú slabšiu schopnosť viazať vápnik a vyžadujú väčšie dávkovacie množstvo. Na odstránenie farebných škvŕn (napr. od čaju alebo kečupu) sa väčšinou používajú bielidlá na báze kyslíku.

Poznámka

Pre dobrý výsledok umývania bezpodmienečne dodržiavajte pokyny uvedené na obale umývacích prostriedkov! Ak máte ďalšie otázky, odporúčame vám kontaktovať poradenské centrá výrobcov umývacích prostriedkov.

 **Varovanie** – Dodržiavajte bezpečnostné upozornenia, prípadne pokyny na použitie na obaloch od čistiacich prípravkov a leštidiel.

Plnenie umývacieho prostriedku

1. Ak je komora pre čistiaci prostriedok  ešte zatvorená, stlačte uzatváraciu zástrčku , aby ste komoru otvorili. Suchú komoru  naplňte umývacím prostriedkom (tabletou vložte naprieč, nie na výšku). Dávkovanie: viď pokyny výrobcu uvedené na obale umývacieho prostriedku. Rozdelenie dávkovania v komore pre umývacie prostriedok  vám pomôže naplniť správne množstvo práškového alebo tekutého umývacieho prostriedku. Pri normálnom znečistení obvykle stačí 20 ml-25 ml. Ak používate tablety, postačí jedna tableta.

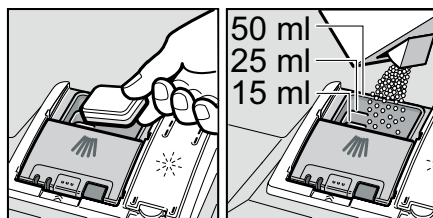

2. Veko komory pre čistiaci prostriedok zatvorte posunutím hore, pokým uzáver bez problémov nezacvakne.

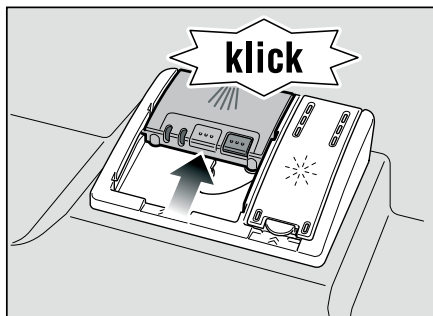

Komora pre umývací prostriedok sa otvorí v závislosti od programu automaticky v správnom okamihu. Práškový alebo tekutý umývací prostriedok sa v spotrebiči rozdelí a rozpustí, tableta spadne do záchytnej priehradky tablety, kde sa dávkovane rozpustí.

Tip

Pri menej znečistenom riade obvykle stačí menšie množstvo umývacieho prostriedku ako sa uvádza.

Vhodné umývacie prostriedky si môžete objednať on-line na našej internetovej stránke alebo v zákazníckom servise (viď zadnú stranu).

Kombinovaný umývací prostriedok

Okrem bežných (samostatných) umývacích prostriedkov sa ponúka mnoho produktov s prídavnými funkciami. Tieto produkty obsahujú okrem umývacieho prostriedku bežne aj leštidlo a soľ (3v1) a podľa kombinácie (4v1, 5v1 atď.) ešte prídavné zložky ako je napr. ochrana skla alebo lesk nerezového riadu. Kombinované umývacie prostriedky pôsobia len do určitého stupňa tvrdosti vody (väčšinou 21°dH). Nad túto hranicu sa musí pridávať soľ aj leštidlo.

Pri použití kombinovaných umývacích prostriedkov sa umývací program automaticky prispôsobí tak, aby boli vždy dosiahnuté čo najlepšie výsledky umývania a sušenia.



Varovanie – Neukladajte **žiadne** malé diely na umývanie do záchytnej misky na tablety [22](#); zabránili by ste tak rovnomernému rozpusteniu tablety.





Varovanie – Záchytnú misku na tablety [22](#) **nepoužívajte** ako rukoväť horného koša, ak chcete po spustení programu pridať riad. Mohli by ste prísť do kontaktu s čiastočne rozpustenou tabletou, ktorá sa nachádza v záchytnej priehradke.

Pokyny

- Optimálne výsledky umývania a sušenia dosiahnete použitím samostatných čistiacich prostriedkov v spojení s oddeleným použitím soli a leštidla.
- Pri krátkych programoch nemôžu tablety vplyvom rozdielneho chovania pri rozpúšťaní dosiahnuť plné čistiace schopnosti a môžu tak zostávať nerozpustené zvyšky čistiaceho prostriedku. Pre tieto programy sú vhodnejšie umývacie prostriedky v práškovom prevedení.
- Pri programe „Intenzívny“ (pri niektorých modeloch) je dostačujúce dávkovanie jednej tablety. Pri použití práškových umývacích prostriedkov môžete navyše rozsypať trochu umývacieho prostriedku na dvierka spotrebiča.
- Aj keď svieti ukazovateľ doplnenia leštidla a/alebo soli, funguje program pri použití kombinovaných čistiacich prostriedkov bezchybne.
- Pri použití čistiacich prostriedkov s ochranným obalom rozpustným vo vode: Uchopte obal len suchými rukami a naplňte prostriedok na umývanie len do absolútne suchej komory pre umývacie prostriedok, inak môže dôjsť k zlepeniu.
- Ak chcete prejsť z kombinovaných čistiacich prostriedkov na samostatné čistiace prostriedky, dbajte na to, aby bolo zmäkčovacie zariadenie a množstvo leštidla nastavené na správnu hodnotu.

Prehľad programov

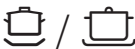
V tomto prehľade je zobrazený max. možný počet programov. Zodpovedajúce programy a ich usporiadanie nájdete na vašom ovládacom paneli.

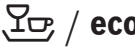
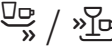
Druh riadu	Druh znečistenia	Program	Možné prídavné funkcie	Priebeh programu
hrnce, panvice nechúlostivé riady a príbory	veľmi pripečené alebo zaschnuté zvyšky pokrmov obsahujúce škrob alebo bielkoviny	 Intenzívny 70°	všetky	Predumytie Umývanie 70° Medziumytie Leštenie 65° Sušenie
		intensive smart * Intensive Smart 45°	všetky	Predumytie Umývanie 45° Medziumytie Leštenie 69° Sušenie
		 Auto 45° - 65°	všetky	Je podľa stupňa znečistenia pomocou senzoriky optimalizovaný.
zmiešaný riad a príbory	ľahko zaschnuté zvyšky bežných pokrmov	 Auto 45° - 65°	všetky	Je podľa stupňa znečistenia pomocou senzoriky optimalizovaný.
		 Eco 50°	všetky	Predumytie Umývanie 50° Medziumytie Leštenie 65° Sušenie
zmiešaný riad a príbory		TurboSpeed 20min.		Umývanie 50° - 60° Leštenie 55° - 65°
krhký riad, príbory s plastovými časťami citlivými na teplo, poháre	málo znečistené, čerstvé zvyšky pokrmov	 Rýchly 45°	Extra sušenie	Umývanie 45° Medziumytie Leštenie 55°

* Program Intensiv Smart 45° ponúka skvelé umývacie výsledky aj u veľmi znečisteného riadu. A to s úsporou energie až do 25% oproti programu Intenzívny 70°.

Pre využitie týchto výhod používajte prosím moderné umývacie prostriedky, ktoré svoju plnú umývaciu silu rozvíjajú už od 45°C. Tieto umývacie prostriedky sú výrobcami zodpovedne označené.

Výber programu

Podľa druhu riadu a stupňa znečistenia si môžete vyhľadať vhodný program.

Pokyny pre testovacie inštitúty

Skúšobné ústavy získajú pokyny pre porovnávacie testy (napr. podľa EN60436).

Jedná sa pritom o podmienky na vykonávanie testov, avšak nie o výsledky alebo hodnoty spotreby.

Informácie e-mailom na:
dishwasher@test-appliances.com

Je potrebné číslo spotrebiča (E-Nr.) a výrobné číslo (FD), ktoré nájdete na typovom štítku **32** na dvierkach spotrebiča.

TurboSpeed 20 min. – obzvlášť rýchly umývací program s jednorázovým predhrievaním

Spotrebič sa jednorázovo rozohreje (cca 25 min), **potom** sa spotrebič naloží a môže za sebou prebehnúť niekoľko rýchlych umývacích cyklov (každý 20 min).

Poznámka

Umývacie prostriedky vo forme tabliet sa pre tento program **nehodia** pretože umývací prostriedok sa počas krátkeho času nestihne úplne rozpustiť. Preto vždy radšej používajte práškový umývací prostriedok a uistite sa, že sú naplnené zásobníky pre soľ a leštidlo a že je nastavená správna hodnota (viď kapitolu „Špeciálna soľ“ a „Leštidlo“).

Prosím, podrobne si prečítajte návod, program sa od iných programov líši.

1. Zatvorte dvierka spotrebiča.
2. Zapnite hlavný vypínač ZAP./VYP. **1**.
3. Zvoľte program TurboSpeed 20 min. V číselnom ukazovateli **10** blíka *H* (*H* = Zahrievacia fáza).
4. Stlačte tlačidlo ŠTART **6**.
Spustí sa zahrievacia fáza prázdneho spotrebiča. Ak bude spotrebič naložený ešte pred zahrievacou fázou, doba zahrievania sa predĺži. V číselnom ukazovateli **10** sa striedavo zobrazuje *H* a zostávajúca doba zahrievania.

5. Keď bliká **L** (**L** = naplnenie), otvorte a naplňte spotrebič a pomocou tlačidla **ŠTART** **[6]** spustíte umývací cyklus.

Pozor! Vnútrotný priestor umývačky je horúci. V číselnom ukazovateli **[10]** sa zobrazí zostávajúca doba trvania programu.

6. Keď sa zobrazí **[]: [] []** v číselnom ukazovateli **[10]**, umývací cyklus je ukončený.
7. Vyberte riad.
- Pozor!** Riad je horúci a chúlостivý na náraz!
V číselnom ukazovateli **[10]** bliká **L**.
8. Ak si prajete ďalšie umývacie cykly, opäť naplňte umývačku a stlačte tlačidlo **ŠTART**.
9. Ak si neprajete žiadny ďalší umývací cyklus, vypnite hlavný vypínač **ZAP./VYP** **[1]**.

Polovičná náplň

Ak máte menej riadu na umývanie (napr. poháre, šálky, tanierne), môžete prepnúť na funkciu "Polovičná náplň". Ušetríte tým vodu, energiu a čas. Odporúča sa použiť menšie množstvo čističa ako pri kompletom naložení umývačky.



Intenzívna zóna

Je perfektná pre zmiešanú náplň. Môžete umývať viac znečistené hrnce a panvice v dolnom koši spolu s bežne znečisteným riadom v hornom koši. Ostrekovací tlak v dolnom koši bude zosilnený, teplota umývania bude o niečo vyššia.

P+ Prídavné funkcie

Prídavné funkcie je možné nastaviť pomocou tlačidiel prídavných funkcií **[5]**.

Úspora času (VarioSpeed+)

Pomocou funkcie >>Úspora času << môžete podľa zvoleného programu umývania skrátiť dobu trvania programu o cca 20% do 66%. Aby boli pri skrátenej dobe programu dosiahnuté optimálne výsledky umývania a sušenia, zvýši sa spotreba vody a energie.



Obsluha spotrebiča

Programové údaje

Programové údaje (hodnoty spotreby) nájdete v stručnom návode. Vzťahujú sa na normálne podmienky a nastavenú hodnotu tvrdosti vody $H: 0^{\circ}4$. Rôzne ovplyvňujúce faktory ako napr. teplota vody alebo tlak v potrubí môžu viesť k odchýlkam.

Aquasenzor

Aquasenzor je optické meracie zariadenie (svetelná závera), ktorým sa meria zakalenie umývacej vody.

Aktivácia Aquasenzora prebieha špecificky podľa programu. Ak je Aquasenzor aktívny, môže sa „čistá“ umývacia voda prevziať do nasledujúcej umývacej fázy a spotreba vody sa tak zníži o 3 - 6 litrov. Ak je stupeň znečistenia vyšší, voda sa odčerpá a nahradí čistou vodou. V automatických programoch sa teplota a doba trvania programu prispôsobí stupňu znečistenia.

Zapnutie spotrebiča

1. Úplne otvorte vodovodný kohútik.
2. Zapnite hlavný vypínač ZAP./VYP. **[1]**. Ukazovateľ programu Eco 50° bliká. Program zostane zvolený tak dlho, pokiaľ nestlačíte iné programové tlačidlo **[2]**. V číselnom ukazovateli **[10]** bliká predpokladaná doba trvania programu.
3. Stlačte tlačidlo ŠTART **[6]**. Spustí sa program.

Poznámka

- k ekologickej prevádzke umývačky riadu:

Z ekologických dôvodov bude pri každom spustení spotrebiča prednastavený program Eco 50°. Šetrí to prírodné zdroje a v neposlednej rade Vašu peňaženku.

Program Eco 50° je obzvlášť ekologický program. Je to „štandardný program“ podľa nariadenia EU 1016/2010, ktorý čo najefektívnejšie predstavuje štandardný umývací cyklus na čistenie normálne znečisteného riadu a kombinovanú spotrebu energie a vody na čistenie tohto druhu riadu.

Program TurboSpeed 20 min:

Po stlačení tlačidla ŠTART **[6]** sa spustí zahrievacia fáza (cca 25 min, v závislosti od počiatočného stavu) spotrebiča. Po otvorení, naplnení a zatvorení spotrebiča sa druhým stlačením tlačidla ŠTART **[6]** spustí umývacia fáza (20 min).

Ukazovateľ zostávajúceho času trvania programu

Pri voľbe programu sa v číselnom ukazovateli [10] zobrazí zostávajúci čas trvania programu.

Čas trvania sa určí počas programu v závislosti od teploty vody, množstva riadu a aj stupňa znečistenia a môže sa (v závislosti od zvoleného programu) meniť.

Program TurboSpeed 20 min:

Počas zahrievacej fázy sa v číselnom ukazovateli zobrazuje *H* striedavo so zostávajúcou dobou trvania programu, na konci bliká *L* na znak toho, že môže byť spotrebič otvorený a naložený. Po opakovanom štarte sa počas umývacieho cyklu opäť zobrazí zostávajúca doba trvania.

Predvoľba času

* podľa modelu

Spustenie programu môžete posúvať v hodinových krokoch až o 24 hodín.

1. Zatvorte dvierka spotrebiča.
2. Zapnite hlavný vypínač ZAP./VYP. [1].
3. Stláčajte tlačidlo [4] +, pokým číselný ukazovateľ [10] neskočí na *h:0 l*.
4. Tlačidlo [4] + alebo – stlačte toľkokrát, pokým nebude zobrazený čas zodpovedať vašim požiadavkám.
5. Stlačte tlačidlo ŠTART [6], predvoľba času je aktivovaná.
6. Na vymazanie predvoľby času stláčajte tlačidlo [4] + alebo -, pokým sa v číselnom ukazovateli nezobrazí [10] *h:00*.

Až do štartu môžete váš výber programu ľubovoľne meniť.

Koniec programu

Akonáhle sa v číselnom ukazovateli [10] nezobrazí hodnota *0:00*, program je ukončený.

Pre TurboSpeed 20 min platí:

Keď sa zobrazí *0:00* v číselnom ukazovateli [10], umývací cyklus je ukončený. Po otvorení dvierok spotrebiča sa v číselnom ukazovateli zobrazí *L*. Ak si neprajete ďalší umývací cyklus, vypnite spotrebič pomocou hlavného vypínača ZAP./VYP. [1].

Automatické vypnutie po ukončení programu

Z dôvodu úspory energie sa minútu po ukončení programu umývačka vypne (výrobné nastavenie).

Automatické vypnutie je možné nastaviť od P:00 do P:02. .

P:00 Spotrebič sa nevypne automaticky

P:01 vypne sa o 1 minútu

P:02 vypne sa o 120 minút

1. Zatvorte dvierka spotrebiča.
2. Zapnite hlavný vypínač ZAP./VYP. [1].
3. Stlačte a podržte programové tlačidlo [A] a tlačidlo ŠTART [6] stlačte toľkokrát, pokiaľ sa v číselnom ukazovateli nezobrazí H:0... .
4. Pust'ite obidve tlačidlá. Bliká svetelný ukazovateľ tlačidla [A] a v číselnom ukazovateli [10] svieti z výroby nastavená hodnota H:04.
5. Programové tlačidlo [A] stláčajte, pokým sa v číselnom ukazovateli [10] nezobrazí P:01.

Zmena nastavenia:

1. Stlačte programové tlačidlo [C]. S každým stlačením tlačidla sa zvýši nastavovacia hodnota o jeden stupeň; ak je dosiahnutá hodnota P:02 skočí ukazovateľ späť na P:00 (vypnuté).
2. Stlačte tlačidlo ŠTART [6]. Nastavovacia hodnota je uložená.

Vypnutie spotrebiča

Krátko po ukončení programu:

1. Vypnite hlavný vypínač ZAP./VYP. [1].
2. Zatvorte vodovodný kohútik (odpadá pri funkcii Aqua-Stop).
3. Riad po vychladnutí vyberte.

Poznámka

Po ukončení programu nechajte spotrebič ešte trochu vychladnúť, kým ho otvoríte. Zabráňte tým úniku pary, ktorá dlhodobou spôsobuje poškodenie Vášho nábytku.

Pri programe TurboSpeed 20 min spotrebič vypnite až vtedy, ak si neprajete ďalší umývací cyklus.

Prerušenie programu

1. Vypnite hlavný vypínač ZAP./VYP. [1]. Svetelné ukazovatele zhasnú. Program zostane uložený. Ak boli pri prípojke teplej vody alebo ohriatej umývačke riadu otvorené dvierka spotrebiča, nechajte ich najskôr niekoľko minút privreté a až potom ich zatvorte. V opačnom prípade môže dôjsť k vyrazeniu dvierok vplyvom expanzie (pretlaku) alebo k úniku vody zo spotrebiča.
2. Na dokončenie programu opäť stlačte vypínač ZAP./VYP. [1].

Zrušenie programu (Reset)

1. Asi na 3 sekundy stlačte tlačidlo ŠTART [6]. V číselnom ukazovateli [10] sa zobrazí 0:01.
2. Program potvrdí cca 1 minútu. V číselnom ukazovateli [10] sa zobrazí 0:00.
3. Vypnite hlavný vypínač ZAP./VYP. [1].

Zmena programu

Po stlačení tlačidla ŠTART [6] nie je možná žiadna zmena programu.

Zmena programu je možná len prostredníctvom funkcie zrušenia programu (Reset).

Intenzívne sušenie

Počas leštenia spotrebič pracuje s vyššou teplotou a tým dosiahne lepšie výsledky sušenia. Doba trvania programu sa môže nepatrne zvýšiť. (Dajte pozor pri krehkom riade!)

1. Zatvorte dvierka spotrebiča.
2. Zapnite hlavný vypínač ZAP./VYP. [1].
3. Stlačte a podržte programové tlačidlo [A] a tlačidlo ŠTART [6] stláčajte, pokým sa v číselnom ukazovateli nezobrazí [10] H:0... .
4. Pušťte obidve tlačidlá.
Bliká svetelný ukazovateľ tlačidla [A] a v číselnom ukazovateli [10] svieti z výroby nastavená hodnota H:04.
5. Programové tlačidlo [A] stláčajte, pokým sa v číselnom ukazovateli [10] nezobrazí z výroby nastavená hodnota d:00 .

Zmena nastavenia:

1. Stlačením tlačidla [C] môžete zapnúť d:0 l alebo vypnúť d:00 intenzívne sušenie.
2. Stlačte tlačidlo ŠTART [6].
Nastavovacia hodnota je uložená.



Čistenie a údržba

Pravidelná kontrola a údržba spotrebiča napomáha zabrániť poruchám. Ušetríte si tak čas a predídete mrzutostiam.

Celkový stav spotrebiča

- Skontrolujte priestor na umývanie či v ňom nie sú usadeniny mastnoty a vodného kameňa.

Ak nájdete tieto usadeniny, postupujte nasledovne:

- Naplňte komoru čistiacim prostriedkom. Spušte spotrebič bez riadu v programe s najvyššou teplotou umývania.

Na čistenie spotrebiča používajte len prostriedky vhodné pre umývačky riadu.

- Aby tesnenie dvierok zostalo vždy čisté a hygienické, utierajte ho pravidelne vlhkou utierkou s trochou čistiaceho prostriedku.
- Pri dlhšom odstavení nechajte dvierka trochu pootvorené, aby sa nemohol tvoriť nepríjemný zápach.

Na čistenie umývačky nikdy nepoužívajte parné čističe. Výrobca neručí za eventuálne škody.

Pravidelne utierajte čelo spotrebiča a ovládací panel vlhkou utierkou; postačí voda s trochou prostriedku na umývanie riadu. Nepoužívajte špongie s hrubým povrchom a abrazívne čistiace prostriedky, mohlo by to viesť k poškriabaniu povrchu.

Nerezové spotrebiče: Nepoužívajte penové utierky, prípadne ich pred prvým použitím niekoľkokrát poriadne vyperte, aby ste predišli korózii.



Varovanie – Ohrozenie zdravia

Nikdy nepoužívajte umývacie prostriedky pre domácnosť s obsahom chlóru!

Špeciálna soľ a leštidlo

- Skontrolujte ukazovatele doplnenia [8] a [9]. Prípadne doplňte soľ alebo leštidlo.

Sitká

Sitká **26** chráni čerpadlo pred hrubšími nečistotami v umývacej vode. Tieto nečistoty môžu spôsobiť upchatie sietiek.

Systém sietiek sa skladá z hrubého sitka, plochého jemného sitka a mikrositka.

1. Po každom umývaní skontrolujte sitká, a ak je potrebné, odstráňte zachytené nečistoty.
2. Vyskrutkujte sitový valec, ako to je zobrazené na obrázku a vyberte sitká.

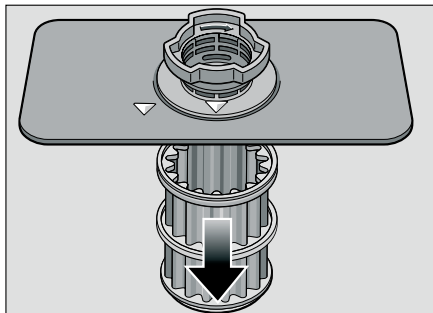
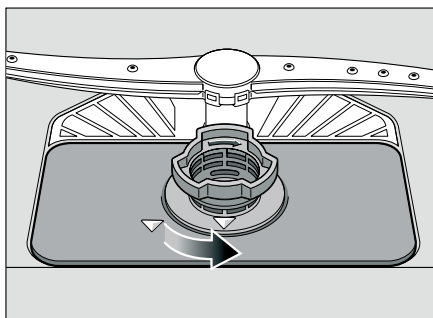

3. Odstráňte prípadné zvyšky a sitko opláchnite pod tečúcou vodou.
4. Sítkový systém opäť naložte ale v opačnom poradí a dbajte na to, aby sa šípky po zatvorení nachádzali oproti sebe.

Ostrekovacie ramená

Vodný kameň a nečistoty z vody môžu zablokovať trysky a uloženie ostrekovacích ramien **23** a **24**.

1. Skontrolujte trysky ostrekovacích ramien, či nie sú upchaté.
2. Vyskrutkujte horné ostrekovacie rameno **23** (1/4 otočenia).

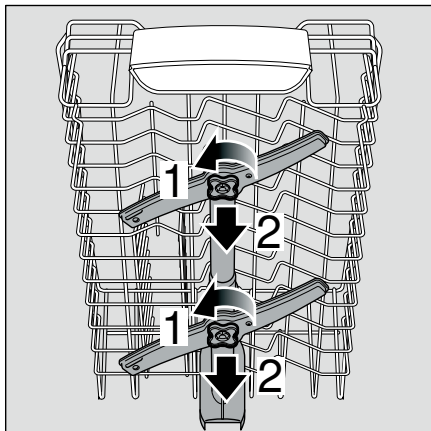

3. Dolné ostrekovacie rameno **24** vytiahnite smerom hore.

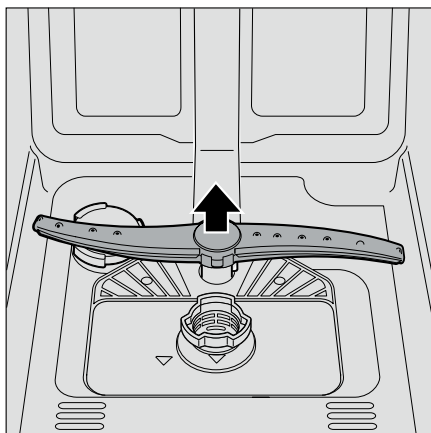

4. Ostrekovacie ramená opláchnite pod tečúcou vodou.
5. Ostrekovacie ramená opäť naložte, prípadne dotiahnite.

? Porucha, čo je potrebné urobiť?

Zo skúsenosti vieme, že väčšinu drobných porúch, ktoré sa počas používania umývačky riadu vyskytnú, ste schopní odstrániť sami, bez toho aby ste museli volať zákaznícky servis. To umožní rýchle uvedenie spotrebiča do prevádzky. Nasledujúci prehľad vám pomôže nájsť možné príčiny vyskytujúcich sa porúch a poradí vám, ako tieto poruchy odstrániť.

Poznámka

Ak by sa umývačka počas umývania riadu z neznámych dôvodov zastavila alebo by nebolo možné umývačku spustiť, najskôr vykonajte funkciu zrušenia programu (Reset). (pozri kapitola Obsluha spotrebiča)

! Varovanie – Myslíte na to: Opravy môže vykonávať len odborník. Ak je nutná výmena niektorej súčiastky, dbajte na to, aby boli použité len originálne náhradné diely. Neodbornými opravami alebo použitím náhradných dielov od iného výrobcu môžu užívateľovi vzniknúť značné škody a riziká.

Čerpadlo odpadovej vody

Veľké zvyšky jedál z vody, ktoré neboli sitkami zadržané, môžu zablokovať čerpadlo odpadovej vody. Voda potom nebude odčerpaná a zostane stať nad sitkom.

V tomto prípade:

1. Najskôr odpojte spotrebič od elektrickej siete.
2. Vyberte horný [20] a [28] dolný koš.
3. Sitká [26]. vyberte.
4. Odčerpajte vodu, prípadne použite špongiu.
5. Kryt čerpadla (pozri obrázok) vypäčte pomocou lyžice, potom uchopte kryt za okraj a ťahajte najskôr hore a následne ho smerom dopredu vytiahnite.

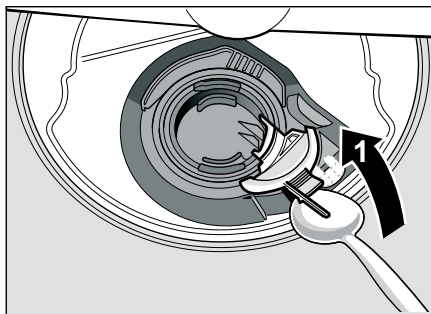

6. Skontrolujte vnútorný priestor a prípadne odstráňte cudzie predmety.
7. Dajte kryt do pôvodnej polohy, zatlačte smerom dole a zaistite.

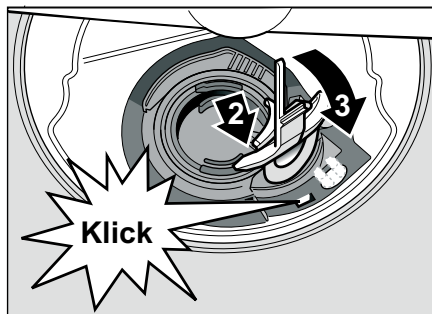

8. Nasadíte sitká.
9. Nasadíte späť košíky.

Tabuľka porúch

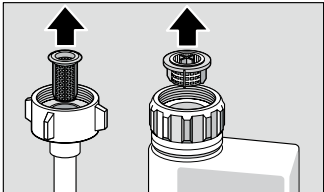
Porucha	Príčina	Odstránenie
Svieti ukazovateľ „Skontrolujte prívod vody“ [7].	Prívodná hadice je zlomená.	Položte prívodnú hadicu bez prelomenia.
	Je zatvorený vodovodný kohútik.	Otvorte vodovodný kohútik.
	Vodovodný kohútik je zaseknutý alebo zanesený vápnikom.	Otvorte vodovodný kohútik. Pri otvorení prívodu vody musí byť prietok min. 10 l/min.
	Sitko na prívode vody je upchaté.	Vypnite spotrebič a vytiahnite sieťovú zástrčku. Zatvorte vodovodný kohútik. Odskrutkujte prípojku vody.
		
		Vyčistite sitko v prívodnej hadici. Naskrutkujte opäť prípojku vody. Skontrolujte tesnosť. Zaisťte elektrické napájanie. Zapnite spotrebič.
Kód chyby E:22 .	Sitká [26] sú zanesené alebo upchaté.	Vyčistite sitká. (pozri Čistenie a údržba)
Kód chyby E:24 .	Hadica odpadovej vody je upchatá alebo zlomená.	Položte hadicu bez prelomenia, prípadne odstráňte zvyšky.
	Prípojka sifónu je ešte zatvorená.	Skontrolujte prípojku na sifóne a prípadne ju otvorte.
	Kryt vodného čerpadla je voľný.	Zaisťte kryt zaskočením. (pozri Čerpadlo odpadovej vody)
Kód chyby E:25 .	Zablokované čerpadlo odpadovej vody, nie je zaskočený kryt čerpadla odpadovej vody.	Vyčistite čerpadlo a kryt správne zaisťte zaskočením. (pozri Čerpadlo odpadovej vody)
Kód chyby E:27 .	Veľmi nízke sieťové napätie.	Žiadna chyba spotrebiča, nechajte skontrolovať sieťové napätie a elektrickú inštaláciu.

Porucha	Príčina	Odstránenie
V číselnom ukazovateli sa zobrazí iný kód chyby. (E:01 až E:30)	Pravdepodobne došlo k technickej poruche.	Vypnite hlavný vypínač ZAP./VYP. [1]. Po krátkom čase spotrebič opätovne spustíte. Ak problém vznikne opäť, potom zatvorte vodovodný kohútik, vytiahnite sieťovú zástrčku. Zavolajte zákaznícky servis a uveďte kód chyby.
V číselnom ukazovateli [10] sa zobrazí L alebo H.	Žiadna porucha!	Vid' TurboSpeed 20 min v kapitole „Přehľad programov“.
Bliká displej.	Dvierka nie sú úplne zatvorené.	Zatvorte dvierka. Dbajte na to, aby z koša nevyčnievali žiadne predmety (nádoby, osviežovač vzduchu) a neobmedzovali tým zatvorenie dvierok.
Svieti ukazovateľ doplnenia soli [8] a/ alebo leštidla [9].	Chýba leštidlo.	Doplňte leštidlo.
	Chýba soľ.	Doplňte špeciálnu soľ.
	Senzor nerozpoznal tablety s obsahom soli.	Použite inú špeciálnu soľ.
Nesvieti ukazovateľ doplnenia pre soľ [8] a/ alebo leštidlo [9].	Je vypnutý ukazovateľ doplnenia.	Aktivovanie/deaktivovanie (pozri kapitola Zmäkčovacie zariadenie/Špeciálna soľ alebo leštidlo).
	K dispozícii je ešte dostatok špeciálnej soli/leštidla.	Ukazovateľ doplnenia, skontrolujte stav naplnenia.
Po ukončení programu zostane v spotrebiči stáť voda.	Sitkový systém alebo oblasť pod sitkami [26] je upchatá.	Vyčistite sitká a oblasť pod sitkami (pozri Čerpadlo odpadovej vody).
	Program ešte nie je ukončený.	Počkajte na koniec programu alebo vykonajte Reset (pozri Prerušenie programu).

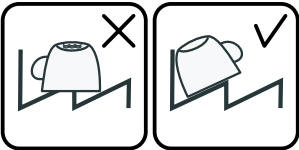
Porucha	Príčina	Odstránenie
Riad nie je suchý.	Žiadne alebo veľmi málo leštidla v zásobníku.	Doplňte leštadlo.
	Bol zvolený program bez sušenia.	Zvoľte program so sušením (pozri Prehľad programov, Priebeh programu).
	Nahromadenie vody v priehlbínach riadu a príboroch.	Pri uložení dbajte na šikmú polohu, príslušné kusy riadu ukladajte ak je to možné šikmo.
		
	Použitý kombinovaný čistiaci prostriedok nemá dobrý výsledok sušenia.	Použite iné kombinované čistiace prostriedky s lepším výkonom sušenia. Dodatočné použitie leštidla zvyšuje výkon sušenia.
	Intenzívne sušenie na zvýšenie účinku sušenia nie je aktivované.	Aktivujte intenzívne sušenie (pozri Obsluha spotrebiča).
	Riad bol vyložený veľmi skoro alebo proces sušenia ešte nebol ukončený.	Počkajte na koniec programu, prípadne vyberte riad až po 30 minútach po ukončení programu.
	Použitie Eko leštidla má zlý výkon sušenia.	Použite značkové leštadlo. Eko produkty majú výrazne horšiu účinnosť.
Plastový riad nie je suchý.	Špeciálne vlastnosti plastu.	Plasty majú nižšiu tepelnú kapacitu a horšie sa preto sušia.
Príbory nie sú suché.	Príbory sú v košíku na príbory nevýhodne roztriedené.	Príbory ak je to možné roztriedte oddelene, zabráňte miestam dotyku.
	Príbory sú v príborovom šuplíku nevýhodne roztriedené.	Príbory správne roztriedte a podľa možnosti oddelíte od seba.

Porucha	Príčina	Odstránenie
Vnútorne strany spotrebiča sú po cykle umývania mokré.	Žiadna chyba spotrebiča.	Na základe princípu sušenia "kondenzačné sušenie", sú kvapky vody v zásobníku fyzikálne podmienené a žiadané. Vlhkosť vo vzduchu kondenzuje na vnútorných stenách umývačky riadu, steká dole a odčerpáva sa.
Zvyšky jedla na riade.	Veľmi tesne usporiadaný riad, preplnený kôš na riad.	Uložte riad tak, aby bol k dispozícii dostatočný voľný priestor a ostrekovacie lúče mohli dosiahnuť povrchy riadu. Zabráňte miestam dotyku.
	Ostrekovacie rameno narazilo na prekážku.	Uložte riad tak, aby nebránil otáčaniu ostrekovacieho ramena.
	Ostrekovacie trysky sú upchaté.	Vyčistite trysky ostrekovacieho ramena. (pozri Čistenie a údržba).
	Sitká [26] sú znečistené.	Vyčistite sitká (pozri Čistenie a údržba).
	Nesprávne nasadené a/alebo nezaskočené sitká [26] .	Nasadte správne sitká a zaistite ich zaskočením.
	Zvolili ste veľmi slabý program.	Zvoľte silnejší program.
	Veľmi predumytý riad; senzor sa preto rozhodol pre slabý priebeh programu. Veľmi prischnuté nečistoty nie je možné čiastočne odstrániť.	Riad nepredmývajete. Odstráňte väčšie zvyšky jedla. Odporúčanie programu Eco 50° alebo Intenzívne.
	Vysoké, úzke nádoby nebudú v rohovej oblasti dostatočne vypláchnuté.	Vysoké, úzke nádoby neukladajte šikmo a do rohovej oblasti.
	Horný kôš [20] nie je vpravo a vľavo nastavený na rovnakú výšku.	Nastavte horný kôš postrannými páčkami na rovnakú výšku.

Porucha	Príčina	Odstránenie
Zvyšky čistiaceho prostriedku.	Veko komory pre čistiaci prostriedok je zablokované kusmi riadu, veko sa preto úplne neotvorí.	Veko komory pre čistiaci prostriedok nesmie byť obmedzované kusmi riadu. Do záchytnej misky na tablety neumiestňujte žiadne kusy riadu alebo osviežovač vzduchu.
	Veko komory pre čistiaci prostriedok je blokované tabletou.	Tableta sa musí vložiť naplocho a nie nastojato.
	V rýchlom alebo krátkom programe boli použité tablety.	Čas rozpustnosti tablety je pre rýchly alebo krátky program veľmi dlhý.
	Vo zvolenom krátkom programe nebude dosiahnutý čas rozpustnosti čistiaceho prostriedku.	Použite práškový čistiaci prostriedok alebo silnejší program.
	Čistiaci účinok a chovanie pri rozpúšťaní sa znižuje pri dlhšom čase uloženia alebo ak je čistiaci prostriedok veľmi hrudkovitý.	Vymeňte čistiaci prostriedok.
Vodné škvry na plastových kusoch.	Tvoreniu kvapiek na plastovom povrchu sa z fyzikálneho hľadiska nie je možné vyhnúť. Po uschnutí sú jemné vodné škvry.	Použite silnejší program (viac výmeny vody).
		Pri uložení dbajte na šikmú polohu.
		Použite leštidlo. Prípadne zvýšte nastavenie zmäkčovania vody.
Stierateľné alebo vodou rozpustné povlaky v zásobníku alebo na dvierkach.	Usadzujú sa látky obsiahnuté v čistiacom prostriedku. Tieto povlaky sa väčšinou nedajú chemicky (čistič pre domáce spotrebiče, ...) odstrániť.	Zmeňte značku čistiaceho prostriedku. Spotrebič mechanicky vyčistite.
	Pri „bielom povlaku“ na dne umývačky je zmäkčovacie zariadenie nastavené na medznú hodnotu tvorby povlaku.	Zvýšte nastavenie zmäkčovacieho zariadenia, prípadne vymeňte čistiaci prostriedok.
	Veko zásobníka na soľ  nie je dotiahnuté.	Veko zásobníka na soľ správne dotiahnite.
	Len pri pohároch: Začínajúcu koróziu skla môžete len zdanlivo utrieť.	Pozri Poškodenie pohárov a riadu.

Porucha	Príčina	Odstránenie
Biele, ťažko odstrániteľné povlaky na riade, zásobníku alebo dvierkach.	Usadzujú sa látky obsiahnuté v čistiacom prostriedku. Tieto povlaky sa väčšinou nedajú chemicky (čistič pre domáce spotrebiče, ...) odstrániť.	Zmeňte značku čistiaceho prostriedku. Spotrebič mechanicky vyčistite.
	Nesprávne nastavený rozsah tvrdosti vody alebo je tvrdosť vody väčšia ako 50°dH (8,9 mmol/l).	Zmäkčovacie zariadenie nastavte podľa návodu na obsluhu alebo doplňte soľ.
	Čistiaci prostriedok 3in1 (3v1) alebo Bio/eko čistiace prostriedky nie sú dostatočne účinné.	Nastavte zmäkčovacie zariadenie podľa návodu na obsluhu alebo použite oddelené prostriedky (značkové umývacie prostriedky, soľ, leštidlo).
	Poddávkovanie čistiaceho prostriedku. Zvolili ste veľmi slabý program.	Zvýšte dávkovanie čistiaceho prostriedku alebo ho vymeňte. Zvoľte silnejší program.
Zvyšky čaju alebo rúž na riade.	Veľmi nízka teplota umývania.	Zvoľte program s vyššou teplotou umývania.
	Veľmi málo alebo nevhodný čistiaci prostriedok.	Naplňte vhodný čistiaci prostriedok so správnym dávkovaním.
	Veľmi predumytý riad, senzorika sa preto rozhodla pre slabý program. Veľmi prischnuté nečistoty nie je možné čiastočne odstrániť.	Riad nepredmývajte. Odstráňte väčšie zvyšky jedla. Odporúčanie programu Eco 50°.
Farebné (modré, žlté, hnedé), ťažko odstrániteľné povlaky v spotrebiči alebo na nerezovom riade.	Tvorba povlaku z látok obsiahnutých v zelenine (napríklad z kapusty, zeleru, zemiakov, knedlí, ...) alebo vody z vodovodu (napríklad mangán).	Čiastočne odstrániteľné čističom pre umývačky riadu alebo mechanickým čistením. Povlaky sú zdravotne nezávadné.
	Tvorba povlaku vplyvom metalických zložiek na striebornom alebo hliníkovom riade.	Čiastočne odstrániteľné čističom pre umývačky riadu alebo mechanickým čistením.
Farebné (žlté, oranžové, hnedé) ľahko odstrániteľné usadeniny vo vnútornom priestore (v oblasti dna).	Tvorba povlaku z látok obsiahnutých vo zvyškoch jedla a vody z vodovodu (vápnik), „mydlový“.	Skontrolujte funkciu zmäkčovacieho zariadenia (doplňte špeciálnu soľ), prípadne pri použití kombinovaných čistiacich prostriedkov (tablety) aktivujte zmäkčovanie (pozri časť „Zmäkčovacie zariadenie/ špeciálna soľ“).

Porucha	Príčina	Odstránenie
Zafarbenie na plastových kusoch.	Veľmi nízka teplota umývania.	Zvoľte program s vyššou teplotou umývania.
	Veľmi predumytý riad, senzorika sa preto rozhodla pre slabý program. Veľmi prischnuté nečistoty nie je možné čiastočne odstrániť.	Riad nepredmývajte. Odstráňte väčšie zvyšky jedla. Odporúčanie programu Eco 50°.
Odstrániteľné šmuhy na pohároch, pohároch s kovovým vzhľadom a príboroch.	Veľmi veľa leštidla.	Nastavte množstvo leštidla na nižší stupeň.
	Nie je naplnené leštidlo alebo príliš malé nastavenie.	Naplňte leštidlo a skontrolujte dávkovanie (odporúčaný stupeň 4 - 5)
	Zvyšky čistiaceho prostriedku v časti programu leštenia. Veko komory pre čistiaci prostriedok je zablokovaný riadom, (kryt sa úplne neotvorí).	Veko komory pre čistiaci prostriedok nesmie byť obmedzované kusmi riadu. Do záchytnej misky na tablety neumiestňujte žiadne kusy riadu alebo osviežovač vzduchu.
	Veľmi predumytý riad, senzorika sa preto rozhodla pre slabý program. Veľmi prischnuté nečistoty nie je možné čiastočne odstrániť.	Riad nepredmývajte. Odstráňte väčšie zvyšky jedla. Odporúčanie programu Eco 50°.
Začínajúci alebo už existujúce (trvané) zakalenie skla.	Poháre nie sú odolné voči umývaniu v umývačke riadu, len vhodné na umývanie v umývačke.	Používajte poháre vhodné na umývanie v umývačke riadu. Vyhnite sa dlhej parnej fáze (prestoj po ukončení umývacieho cyklu). Zvoľte umývací cyklus s nižšou teplotou. Zmäkčovacie zariadenie nastavte podľa tvrdosti vody (prípadne o jeden stupeň menej). Použite čistiaci prostriedok s časťami na ochranu skla.

Porucha	Príčina	Odstránenie
Stopy korózie na príbore.	Príbory nie sú dostatočne odolné proti hrdzaveniu. Ostré noža sú často postihnuté viac.	Používajte nehrdzavejúce príbory.
	Príbory tiež hrdzavejú, ak sa umývajú spoločne s hrdzavým riadom (rukoväť hrncov), poškodené koše na riad atď.).	Neumývajte žiadne hrdzavejúce kusy.
	Veľmi vysoký obsah soli vo vode. Skrutkovací uzáver zásobníka soli nie je správne uzatvorený alebo ste rozsykali veľmi veľa soli počas dopĺňania.	Kryt zásobníka na soľ pevne zatvorte alebo odstráňte rozsypanú soľ.
Spotrebič sa neuvedie do prevádzky.	Nie je v poriadku poistka.	Skontrolujte poistku.
	Nie je pripojený napájací kábel.	Zaistite, aby bol napájací kábel úplne zasunutý na zadnej strane spotrebiča a pripojený k elektrickej zásuvke. Skontrolujte funkčnosť elektrickej zásuvky.
	Dvierka spotrebiča nie sú správne zatvorené.	Zatvorte dvierka.
Program sa spustí samostatne.	Nepočkali ste na koniec programu.	Vykonajte Reset. (pozri Prerušenie programu).
Nastavenie spotrebiča (tvrdosť, leštenie, ...) nie je možné.	Spotrebič je v programe. Nastavenie je možné len na začiatku programu.	Vykonajte Reset (pozri „Prerušenie programu“) a vykonajte nastavenie podľa návodu na obsluhu.
Dvierka je možné otvoriť len veľmi ťažko.	Je aktívna detská poistka.	Deaktivujte detskú poistku. (pozri Návod na obsluhu).
Dvierka spotrebiča nie je možné zatvoriť.	Zámok dvierok preskočil.	Zatvorte dvere s väčším vynaložením sily.
	Zatvorenie dverí je zamedzené v súvislosti s inštaláciou.	Kontrola zabudovania spotrebiča: Dvierka alebo nastavbové diely nesmú pri zatvorení na seba narážať.

Porucha	Príčina	Odstránenie
Veko komory pre umývací prostriedok nie je možné zatvoriť.	Komora pre čistiaci prostriedok alebo vedenie krytu je zablokované zlepenými zvyškami čistiaceho prostriedku.	Odstráňte zvyšky čistiaceho prostriedku.
Zvyšky čistiaceho prostriedku v zásobníku pre čistiaci prostriedok alebo v záchytnej miske pre tablety.	Ostrekovacie ramená sú zablokované riadom, čistiaci prostriedok sa preto nevypláchol. Zásobník pre čistiaci prostriedok bol pri plnení vlhký.	Zaistíte, aby sa ostrekovacie ramená voľne otáčali. Čistiaci prostriedok plňte len do suchého zásobníka.
Spotrebič sa v programe zastaví alebo sa program preruší.	Dvierka nie sú úplne zatvorené. Do záchytnej misky na tablety neumiestňujte žiadne kusy riadu alebo osviežovač vzduchu. Horný kôš tlačí proti vnútorným dvierkam a bráni spoľahlivému zatvoreniu dvierok.	Zatvorte dvierka. Skontrolujte, či nie je preborená zadná stena napríklad zásuvkou alebo nedemontovateľným držiakom hadice.
	Prerušené napájanie alebo prívod vody.	Obnovte napájanie alebo prívod vody.
Tlčúci zvuk plniaceho ventilu.	Závislé na domovej inštalácii, preto žiadna chyba spotrebiča. Žiadny vplyv na funkciu spotrebiča.	Odstránenie nie je možné.
Nárazový alebo klepúci hluk.	Ostrekovacie rameno naráža do riadu, riad nie je správne uložený. Pri malej náplni naráža prúd vody priamo na vaňu umývačky. Ľahký riad sa pri umývaní pohybuje.	Riad uložte tak, aby ostrekovacie ramená nenarážali do riadu. Spotrebič viac naplňte, alebo riad rovnomerne rozdeľte. Ľahký riad uložte stabilne.
Tvorí sa nadmerné množstvo peny.	V zásobníku leštidla je prostriedok pre ručné umývanie. Rozliate leštidlo.	Zásobník na leštidlo okamžite naplňte leštidlom. Odstráňte leštidlo utierkou.

Zákaznícky servis

Ak sa vám nepodari odstrániť poruchu, kontaktujte zákaznícky servis. Nájdem vďaka vždy vhodné riešenie, taktiež aby sa zabránilo zbytočným návštevám technikov. Kontakt na najbližšie servisné stredisko nájdete na zadnej strane tohto návodu na obsluhu alebo v priloženom zozname servisných stredísk. Pri telefonovaní uveďte číslo spotrebiča (E-Nr. = 1) a výrobné číslo (FD = 2), ktoré nájdete na typovom štítku  na dvierkach spotrebiča.

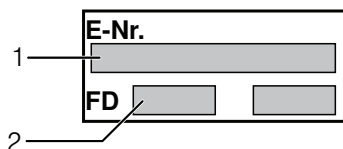

Spoľahnite sa na spôsobilosť výrobcu. Kontaktujte nás. Tým zaistíte, že bude oprava vykonaná zaškoleným servisným technikom, ktorý je vybavený originálnymi náhradnými dielmi pre váš domáci spotrebič.

Inštalácia a pripojenie

Aby umývačka pracovala správne, musí byť odborne pripojená. Údaje pre prívod a odtok a hodnoty elektrického pripojenia musia zodpovedať požadovaným kritériám tak, ako sú stanovené v nasledujúcich odstavcoch, popr. v montážnom návode.

Pri montáži dodržiavajte poradie pracovných krokov:

1. Kontrola pri dodaní
2. Umiestnenie
3. Prípojka k odvodu odpadovej vody
4. Prípojka čerstvej vody
5. Elektrické pripojenie.

Rozsah dodávky

Pri reklamáciách sa obráťte na predajcu, u ktorého ste spotrebič zakúpili alebo na náš zákaznícky servis.

- Umývačka riadu
- Návod na obsluhu
- Montážny návod
- Záručný list *
- Montážny materiál
- Tlmiaci plechový kryt *
- Gumová zástrčka *
- Sieťový kábel

* podľa modelu

Bezpečnostné pokyny

Dbajte prosím na bezpečnostné pokyny v kapitole „Pri likvidácii“.

Balenie

Vaša umývačka bola vo výrobnom podniku dôkladne preskúšaná a bezchybne pracuje. Pritom v vnútornom priestore zostali malé škvrny od vody, ktoré však po prvom umývacom cykle zmiznú.

Technické špecifikácie

Hmotnosť:

max. 45 kg

Napätie:

220 - 240 V, 50 Hz alebo 60 Hz

Príkonnosť:

2,0 - 2,4 kW

Istenie:

10/16 A (UK 13A)

Príkonnosť:

vypnuté 0,1 W

nevypnuté 0,1 W

Tlak vody:

Minimálne 0,05 MPa (0,5 bar), maximálne 1 MPa (10 bar). Pri vyššom tlaku vody: Zapojte redukčný ventil.

Prítokové množstvo:

minimálne 10 litrov/minútu

Teplota vody:

Studená voda; pri teplej vode max. teplota 60 °C.

Umiestnenie

Potrebné rozmery pre zabudovanie nájdete v návode na montáž. Spotrebič postavte pomocou výškovo nastaviteľných nožičiek do vodorovnej polohy. Pritom dbajte na stabilitu spotrebiča.

- Zabudované a integrované umývačky, ktoré sú dodatočne umiestnené ako voľne stojace spotrebiče, musia byť zaistené proti prevrhnutiu, napr. priskrutkovaním na stenu alebo zabudovaním pod súvislú pracovnú dosku, ktorá je so susednými skriňami pevne zoskrutkovaná.
- Spotrebič je možné zabudovať do kuchynskej linky bez ďalších drevených alebo umelohmotných medzistien.

Prípojka k odvodu odpadovej vody

1. Potrebné pracovné kroky nájdete v montážnom návode, prípadne namontujte sifón s odtokovým hrdlom.
2. Hadicu odpadovej vody pripojte pomocou priložených súčiastok k odtokovému hrdlu sifónu. Dbajte na to, aby hadica odpadovej vody nebola prelomená, stlačená alebo zapletená. Uistite sa, že uzatváracie veko nebráni odtokaniu odpadovej vody!

Prípojka čerstvej vody

1. Prípojku čerstvej vody pripojte podľa návodu na montáž pomocou priložených súčiastok k vodovodnému kohútiku. Dbajte na to, aby prípojka čerstvej vody nebola prelomená, stlačená alebo zapletená.
2. Pri výmene spotrebiča musí byť vždy použitá nová prívodná hadica vody.

Ťlak vody:

Minimálne 0,05 MPa (0,5 bar), maximálne 1 MPa (10 bar). Pri vyššom tlaku vody: Zapojte redukčný ventil.

Prítokové množstvo:

minimálne 10 litrov/minútu

Teplota vody:

Studená voda; pri teplej vode max. teplota 60 °C.

Prípojka teplej vody

Umývačku riadu je možné pripojiť na studenú alebo teplú vodu až do max. 60 °C.

Odporúča sa pripojenie na teplú vodu, ak je k dispozícii energeticky výhodnejšia príprava teplej vody a vhodnejšia inštalácia, napr. solárne zariadenie s cirkuláciou.

Ušetrí sa pritom energia a čas.

S nastavením teplej vody $A:01$ môžete váš spotrebič prispôsobiť na prevádzku s teplou vodou.

Prítom sa odporúča teplota vody (teplota prítokovej vody) minimálne 40 °C a maximálne 60 °C.

Pripojenie na teplú vodu sa neodporúča, ak sa voda pripravuje v elektrickom bojleri.



Nastavenie teplej vody:

1. Zatvorte dvierka spotrebiča.
2. Zapnite hlavný vypínač ZAP./VYP. **[1]**.
3. Stlačte a podržte programové tlačidlo **[A]** a tlačidlo ŠTART **[6]** stlačte toľkokrát, pokiaľ sa v číselnom ukazovateli nezobrazí $H:0...$.
4. Pustte obidve tlačidlá. Bliká svetelný ukazovateľ tlačidla **[A]** a v číselnom ukazovateli **[10]** svieti z výroby nastavená hodnota $H:04$.
5. Programové tlačidlo **[A]** stláčajte, pokým sa v číselnom ukazovateli **[10]** nezobrazí z výroby nastavená hodnota $A:00$.

Zmena nastavenia:

1. Stlačením tlačidla **[C]** môžete nastavenie teplej vody vypnúť $A:00$ alebo zapnúť $A:01$.
2. Stlačte tlačidlo ŠTART **[6]**. Nastavovacia hodnota je uložená.

Elektrické pripojenie

- Spotrebič môžete pripojiť len na striedavé napätie v rozmedzí od 220 do 240 V a 50 Hz alebo 60 Hz cez predpisovo nainštalovanú zásuvku s ochranným vodičom. Potrebné istenie vid' typový štítok .
- Zásuvka musí byť umiestnená v blízkosti spotrebiča a musí byť aj po montáži voľne prístupná. Ak nie je po zabudovaní sieťová zástrčka voľne prístupná, musí byť pre splnenie príslušných bezpečnostných predpisov k dispozícii na strane inštalácie deliace zariadenie pre všetky póly s rozstupom kontaktov minimálne 3 mm.
- Zmeny na pripojení môže vykonávať len odborník.
- Predĺženie kábla môže vykonať len odborník zo zákaznickeho servisu.
- Pri použití chrániča s chybovým prúdom sa môže používať len typ so značkou . Len tento typ ochranného spínača zaručuje splnenie predpisov platných v súčasnej dobe.
- Spotrebič je vybavený bezpečnostným systémom proti úniku vody. Dbajte na to, že tento systém funguje **len** vtedy, ak je spotrebič pripojený k elektrickej sieti.

Demontáž

Dodržiavajte aj tu poradie pracovných krokov.

1. Odpojte spotrebič od elektrickej siete.
2. Zatvorte prívod vody.
3. Odskrutkujte prípojku odpadovej a čerstvej vody.
4. Vyskrutkujte upevňovacie skrutky pod pracovnou doskou.
5. Demontujte prednú dosku, ak je k dispozícii.
6. Spotrebič vytiahnite, pritom opatrne ťahajte hadicu.

Preprava

Vyprázdnite umývačku a zaistite voľné časti.

Spotrebič vyprázdnite podľa nasledujúcich krokov:

1. Otvorte vodovodný kohútik.
2. Zatvorte dvierka spotrebiča.
3. Zapnite hlavný vypínač ZAP./VYP. **[1]**.
4. Zvoľte program s najvyššou teplotou.
V číselnom ukazovateli **[10]** sa zobrazí predpokladaná doba trvania programu.
5. Stlačte tlačidlo ŠTART **[6]**.
Spustí sa program.
6. Asi o 4 minúty stlačte tlačidlo ŠTART **[6]** toľkokrát, pokiaľ sa nezobrazí číselný ukazovateľ **0:0** l. .
Asi o 1 minútu sa v číselnom ukazovateli zobrazí **0:00**.
7. Vypnite hlavný vypínač ZAP./VYP. **[1]**.
8. Zatvorte vodovodný kohútik, vyberte prítokovú hadicu a nechajte vytečť vodu.

Spotrebič prepravujte len na stojato.

V opačnom prípade sa zvyšková voda môže dostať do riadenia umývačky a viesť k chybnému priebehu programu.

Zaistenie proti mrazu

Ak sa spotrebič nachádza v miestnosti ohrozenej mrazom (napr. rekreačná chata), musí byť úplne vyprázdnený (viď kapitolu „Preprava“).

Zmeny sú vyhradené.

Detská poistka (Blokovanie dvierok spotrebiča)

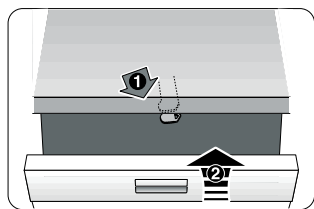

40

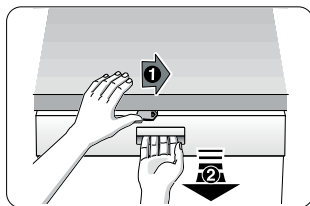

41

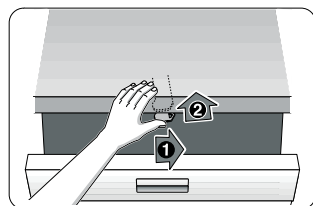

42

Varovanie

- 40 Aktivovanie detskej poistky.
- 41 Otvorenie dvierok s aktivovanou detskou poistkou.
- 42 Deaktivujte detskú poistku.

Ak sa vzdialíte od spotrebiča, vždy poriadne zatvorte dvierka spotrebiča. Len tak môžete ochrániť vaše deti pred možným nebezpečenstvom.

Ostrekovacia hlava plechov na pečenie *

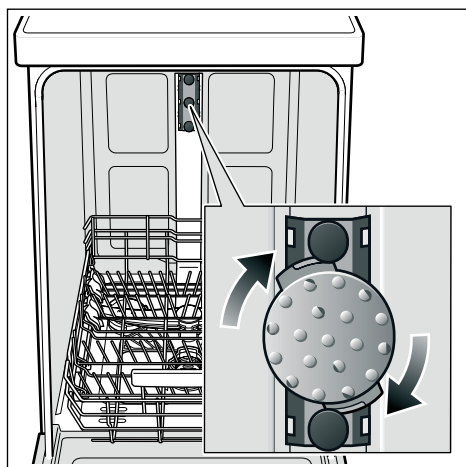

Pomocou tejto ostrekovacej hlavy môžete umyť veľké plechy alebo mriežky s priemerom väčším ako 30 cm (taniere pre labužnikov, taniere na cestoviny, servírovacie taniere). Na tento účel vyberte horný kôš a naložte ostrekovaciu hlavu tak, ako to je vyobrazené na obrázku.

Aby ostrekovací prúd mohol zasiahnuť všetky časti, usporiadajte plechy podľa obrázka (max. 2 plechy na pečenie a 2 mriežky).

Umývačku riadu prevádzkujte vždy s horným košom alebo ostrekovacou hlavou plechov na pečenie!

* nie je súčasťou tohto modelu, možné doobjednať ako špeciálne príslušenstvo

Záruka AQUA-STOP

(neplatí pre spotrebiče bez systému Aqua-Stop)

Naviac k nárokom na záruku voči predávajúcemu vyplývajúcim z kúpnej zmluvy a navyiac k našej záruke na spotrebič poskytujeme náhradu za nasledujúcich podmienok:

1. Ak dôjde vplyvom chyby nášho systému Aqua-Stop ku škode spôsobenej vodou, uhradíme škody súkromným užívateľom. Aby bola dosiahnutá bezpečnosť proti úniku vody, **musí** byť spotrebič pripojený k elektrickej sieti.
2. Táto záruka platí počas celej životnosti spotrebiča.
3. Predpokladom nároku na záruku je odborné nainštalovanie a pripojenie spotrebiča so systémom Aqua-Stop podľa nášho návodu. Zahŕňa to aj odborne namontované predĺženie Aqua-Stop (originálne príslušenstvo).. Naša záruka sa nevzťahuje na poškodené prírodné potrubie alebo poškodené armatúry až k prípojke systému Aqua-Stop na vodovodnom ventilu.
4. Na spotrebiče so systémom Aqua-Stop nie je v zásade potrebné dohliadať počas prevádzky, popr. ich potom zaistiť uzatvorením vodovodného ventilu. Iba v prípade dlhšej neprítomnosti vo Vašom byte, napr. počas dlhodobej dovolenky, Vám odporúčame zatvoriť vodovodný ventil.

Objednávka opravy a poradenstvo v prípade poruchy.

Kontaktné údaje všetkých krajín nájdete v priloženom zozname zákazníckych stredísk.

Internet: www.bosch-home.com/sk

Obchodná značka BSH:



Značka	BOSCH
Predajné označenie	SPU 53M55EU
Počet štandardných sád riadu	9
Trieda energetickej účinnosti (A+++.. najnižšia spotreba až D ... najvyššia spotreba)	A++
Spotreba energie ¹⁾ v kWh	220
Spotreba energie štandardného umývacieho cyklu v kWh	0,78
Spotreba energie vo vypnutom stave a v pohotovostnom stave vo W	0,1/0,1
Spotreba vody ²⁾ v l	1680
Trieda účinnosti sušenia (A....najvyššia účinnosť až G najnižšia účinnosť)	A
Štandardný program ³⁾	Eco 50°C
Doba trvania štandardného programu v min	185
Trvanie režimu ponechania v zapnutom stave v min.	0
Hlučnosť ⁴⁾ v dB (A) re 1 pW	45
Vstavaný spotrebič, určený na montáž	nie

- 1) Spotreba energie v kWh za rok na základe 280 štandardných umývacích cyklov, pri ktorých sa napúšťa studená voda, a na spotrebe v režimoch s nízkou spotrebou energie. Skutočná spotreba energie bude závisieť od toho, ako sa spotrebič používa.
- 2) Spotreba vody v litroch za rok na základe 280 štandardných umývacích cyklov. Skutočná spotreba vody bude závisieť od toho, ako sa spotrebič používa.
- 3) „Štandardný program“ je štandardný umývací cyklus, na ktorý sa vzťahujú informácie uvedené na štítku a v informačnom liste. Tento program je vhodný pre umývanie bežne znečisteného stolného riadu a ide o najúčinnjší program z hľadiska kombinovanej spotreby vody a energie.
- 4) Hlučnosť podľa Európskej normy EN 60704-3. Deklarovaná hodnota emisie hluku tohto spotrebiča je 45 dB (A), čo predstavuje hladinu A akustického výkonu vzhľadom na referenčný akustický výkon 1pW.

Prípadné technické zmeny, tlačové chyby a odlišnosti vo vyobrazení sú vyhradené bez upozornení. Aktuálny návod nájdete na webových stránkach www.bosch-home.com/sk

Uistenie dovozcu o vydaní prehlásenia o zhode

Vážený zákazník,

Podľa § 13, odst.5 zákona č. 22/97 Zb. Vás uisťujeme, že na všetky výrobky distribuované spoločnosťou BSH domáci spotrebiče s. r. o. našim obchodným partnerom, bolo vydané prehlásenie o zhode v zmysle zákona č. 22/97 Zb a príslušných nariadení vlády.

Toto uistenie dovozcu o vydaní prehlásenia o zhode sa vzťahuje na všetky výrobky vrátane plynových spotrebičov, ktoré sú obsiahnuté v aktuálnom cenníku firmy BSH domáci spotrebiče s. r. o.

Odporúča sa, aby výrobky montoval a uviedol do prevádzky autorizovaný servis, ktorý poskytuje záruku odbornej montáže, predvedenie a preskúšanie výrobku. Montáž a inštalácia spotrebiča, musí byť vykonaná v súlade s vyhláškou ÚBP SR č.508/2009 Z. z. súvisiacich predpisov a noriem v platnom znení. Pred montážou výrobku je nutné, aby boli splnené všetky podmienky pre pripojenie na inžinierske siete podľa platných noriem a podľa návodu na použitie.

Záručné podmienky

- na výrobok sa poskytuje záručná doba 24 mesiacov odo dňa zakúpenia výrobku kupujúcim
- pri reklamacii je podmienkou predložiť platný daňový doklad o kúpe výrobku (napr. pokladničný blok, faktúru a pod.)
- ak je výrobok používaný k inému než výrobcom stanovenému účelu, alebo je výrobok používaný v rámci predmetu obchodnej činnosti, poskytuje sa záručná doba 6 mesiacov odo dňa zakúpenia, nakoľko spotrebiče sú určené výhradne pre použitie v domácnosti
- za vadu výrobku sa nepovažuje jeho nadmerné opotrebovanie a z toho vyplývajúce absencie niektorých pôvodných vlastností, ktoré boli spôsobené napr. zanedbaním bežnej údržby, čistenia, nadmerným používaním výrobku
- záručná doba neplynie po dobu, po ktorú kupujúci nemôže užívať tovar pre jeho vady, za ktoré zodpovedá predávajúci
- ak nebude zistená žiadna závada, na ktorú sa vzťahuje bezplatná záručná oprava alebo bude zistená závada nezavinená výrobcom, hradí náklady spojené s vyslaním servisného technika osoba, ktorá uplatnila nárok na túto opravu
- záručné opravy vykonávajú autorizované servisné strediská podľa zoznamu uvedeného v tomto záručnom liste

Právo na bezplatnú opravu výrobku na náklady BSH domáci spotrebiče, s.r.o. organizačná zložka Bratislava zaniká, ak:

- je nečitateľný výrobný štítok, alebo na výrobku chýba
- údaje na záručnom liste, prípadne na doklade o predaji sa líšia od údajov uvedených na výrobnom štítku spotrebiča
- výrobok bol namontovaný v rozpore s návodom na montáž, prípadne nebol dodržaný súlad s platnými STN, alebo s návodom na obsluhu
- výrobok bol neodborne namontovaný, alebo nebol uvedený do prevádzky organizáciou oprávnenou v zmysle vyhlášky ÚBP SR č.718/2002 Z. z., platí pre plynové spotrebiče a spotrebiče s elektrickým napájaním 400 V, ako i na spotrebiče dodávané bez elektrického kábla, prípadne bez elektrickej koncovky
- bola vykonaná konštrukčná zmena alebo zásah do výrobku neoprávnenou osobou
- závada na výrobku vznikla použitím neoriginálnych náhradných dielov, alebo príslušenstva
- sa jedná o poškodenie: mechanické, nadmernou záťažou, v dôsledku vodného kameňa, neodborného zapojenia, živelnou pohromou, vonkajšími vplyvmi a pod.



Rozšířená záruka nad rámec zákona

Pri spotřebičoch (práčky, umývačky riadu) sériovo vybavených systémom „AquaStop“, je výrobcom poskytnutá záruka na škody vzniknuté nesprávnou funkciou tohto systému a to po celú dobu životnosti spotrebiča (toto sa nevzťahuje na vlastný aqua-stop). Ak vzniknú škody vodou spôsobené chybou systému „Aqua Stop“, poskytneme náhradu týchto škôd.

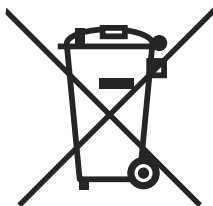

Symbol uvedený na výrobku alebo jeho obale upozorňuje na to, že výrobok po skončení jeho životnosti nepatrí k bežnému domácejmu odpadu, ale ho treba odovzdať do špeciálnej zberne odpadu na recyklovanie elektrických alebo elektronických spotrebičov.

Vašou podporou správnej likvidácie pomáhate získať opäť cenné suroviny a chrániť tak životné prostredie. Ďalšie informácie o recyklovaní tohto výrobku získate na miestnom úrade, v zberni odpadu alebo v združení Envidom, ktoré zabezpečuje zber, prepravu, spracovanie, recykláciu a ekologické zneškodňovanie elektroodpadu v zmysle zákona.

Prehlásenie o hygienickej nezávadnosti výrobkov

Všetky výrobky distribuované spoločnosťou BSH domácí spotřebiče s.r.o. a prichádzajúce do styku s potravinami spĺňajú požiadavky o hygienickej nezávadnosti podľa zákona č. 258/2000 Zb., vyhlášky 38/2001 Zb. Toto prehlásenie sa vzťahuje na všetky výrobky prichádzajúce do styku s potravinami uvedené v aktuálnom cenníku firmy BSH domácí spotřebiče s.r.o.

„Spotřebič nie je určený pre použitie osobami (vrátane detí) so zníženými fyzickými, zmyslovými alebo mentálnymi schopnosťami, alebo s nedostatkom skúseností a vedomostí, ak im osoba zodpovedná za ich bezpečnosť neposkytne dohľad a alebo ich nepoučila o používaní spotrebiča.“

ZOZNAM SERVISNÝCH STREDISK

085 01	Bardejov	Partizánska 14	Peter Špiš	www.splikelektro.sk	splikeservis@gates.sk	054/4748227	0903 527102
821 07	Bratislava	Kazanská 56	Martin Ščasný servis domácich spotrebičov		gdggenau@orange.sk	02/38103365	0918996988
811 07	Bratislava	Mýtna 17	Viva elektro servis, s. r.o.	www.vivaservis.sk	servis@vivaservis.sk	02/45958855	0905722111
945 01	Komárno	Mesačná 20	LASER Komárno spol. s r.o.	www.laser-ko.sk	servis@laser-ko.sk	035/7702688	0915222454
040 01	Košice	Komenského 14	Ing. Ľubor Kolesár Kúbis		kubisservis@mail-t-com.sk	055/6214177	0905894769
071 01	Michalovce	Ul.Obrancov mieru 9	ELEKTROSERVIS VALTIM		valtska@domitl@stonline.sk	056/6423290	0903855309
949 01	Nitra	Spojovacia 7	EXPRES servis Anna Elmanová		expres.servis@naex.sk	037/6524597	09035524108
920 01	Priešťany	Žilinská 47	Domoss Technika a.s.	www.domoss.sk	servis@domoss.sk	033/7744810	033/7742417
088 01	Poprad	Továrenská ul.č.3	TATRACHLAD POPRAD s.r.o.	www.tatrachlad.sk	tatrachlad@tatrachlad.sk	052/7722023	0903906828
080 06	Prešov	Svátska 6695/57A	BARAN servis - Baran Ľuboš	www.baranservis.sk	baranservis@baranservis.sk	051/7721439	0903904572
971 01	Previdza	V.Clementisa 6	ELEKTROSERVIS Pavlíček Peter	www.peterpavlicek-elektroservis.sk	pavlicek.elektroservis@stonline.sk	046/5485778	0905264822
979 01	Rimavská Sobota	B. Bartoka 24	N.B.ELEKTROCENTRUM		nbelektrocentrum@stonline.sk	047/5811877	0905664258
034 72	Ružomberok	Liptovská Lužná 496	Elpra spol. s r.o.		elpra@speednet.sk	044/43396413	0905577817
038 52	Sučany	Hlavná ul. č. 5	BSC - servis centrum spol. s r.o.	www.bsc-serviscentrum.eu	bsc@bsc-serviscentrum.eu	043/4003424	090227217
911 08	Trenčín	Mateja Bela 37	Jožef Rožník	www.dshservis.sk	roznik@dshservis.sk		0903702458
960 01	Zvolen	Hviezdoslavova 34	STAFEXPRESS-ELEKTROSERVIS		stafexpress.zvservis@mail-t-com.sk	045/6400798	0905259983
010 01	Žilina	Komenského 38	M-SERVIS Mareš Jaroslav	www.m-servis.sk	mservis@zoznam.sk	041/5640627	

