

**Sušička
Tørretumbler**

DPU 7360 X

BEKO

Nejprve si přečtete tento návod k použití!

Vážený zákazníku,

Doufáme, že vám výrobek z moderních závodů a podrobený přísným postupům kontroly jakosti zajistí dlouhodobou službu.

Proto si prosím podrobně přečtete celý návod k použití, než výrobek použijete, a uskladněte jej k budoucímu použití. V případě, že výrobek předáte někomu jinému, předejte mu i návod.

Návod k použití vám pomůže používat výrobek rychle a bezpečně.

- Příručku pro používání si prosím přečtete před nainstalováním a spuštěním přístroje.
- Vždy dodržujte bezpečnostní pokyny.
- Skladujte tuto příručku na dosah pro budoucí použití.
- Přečtete si i další dokumenty dodané s výrobkem.

Nezapomeňte, že tato příručka může platit pro několik dalších modelů. Rozdíly mezi modely budou v příručce vyznačeny.

Vysvětlení symbolů

V této příručce se používají následující symboly:

 Přečtete si pokyny.

 Důležitá informace nebo užitečné tipy pro používání.

 Varování před nebezpečnými situacemi pro život a materiál.

 Varování na zásah elektrickým proudem.

 Varování na riziko požáru.

 Varování na horké plochy.

2960310617_CZ/091112.2.105



Obalový materiál spotřebiče je recyklovatelný. Napomozte jej recyklovat a ochraňte životní prostředí jeho předáním do městských center určených pro tento účel.

Váš spotřebič také obsahuje velké množství recyklovatelného materiálu. Je označen touto etiketou, jež znamená, že použité spotřebiče by se neměly směřovat s ostatním odpadem.

Recyklace spotřebičů organizovaná vaším výrobcem bude tak provedena v souladu s Evropskou směrnicí 2002/96/EC o Likvidaci elektrického a elektronického vybavení. Kontaktujte městský úřad nebo prodejce kvůli nejbližším bodům recyklace u vašeho bydliště.

Děkujeme za váš příspěvek k ochraně životního prostředí.

1 Důležité bezpečnostní pokyny

Tento oddíl obsahuje bezpečnostní pokyny, které pomáhají ochraňovat před rizikem zranění osob nebo škodami na majetku. Nedodržením těchto pokynů se zbavíte jakékoli záruky.

Obecné bezpečnostní pokyny

- Nikdy neumísťujte výrobek na podlahu zakrytou kobercem, jinak může nedostatek proudícího vzduchu pod strojem způsobit přehřátí elektrických součástí. Tím by mohly vzniknout potíže s vaším výrobkem.
- Nepoužívejte výrobek, pokud je napájecí kabel nebo zástrčka poškozena. Kontaktujte autorizovaný servis.
- Neprovádějte žádné změny zástrčky dodávané s výrobkem. Pokud není se zásuvkou kompatibilní, požádejte kvalifikovaného elektrikáře o výměnu za vhodný typ.
- Nikdy se nedotýkejte zásuvky mokřýma rukama! Nikdy neodpojujte přístroj taháním za kabel, vždy tahejte až za zástrčku.
- Připojte výrobek do uzemněné zásuvky chráněné pojistkou vhodné kapacity dle ustanovení tabulky s technickými parametry.
- Napájecí kabel tohoto produktu je vybaven vodičem a zemnicí zástrčkou, která umožňuje uzemnit výrobek. Tuto zástrčku je nutno řádně zasunout do zásuvky, která je uzemněna v souladu s místními zákony a vyhláškami. Instalace uzemnění snižuje riziko zásahu elektrickým proudem otevřením dráhy s nízkým odporem pro odvedení elektriny v případě poruchy či závady. Nezapomeňte zajistit, aby vám uzemnění provedl kvalifikovaný elektrikář. Pokud máte jakékoli pochybnosti o uzemnění, nechte je zkontrolovat od kvalifikovaného elektrikáře, autorizovaného servisního zástupce. Naše společnost nenesे odpovědnost

za jakékoli škody způsobené použitím výrobku bez uzemnění v souladu s místními předpisy.

- Výrobek nezapojujte během instalace, čištění, údržby a oprav.
- Veškeré instalační a opravné činnosti musí provádět autorizovaný servisní pracovník. Výrobce nenesе odpovědnost za škody vzniklé procesy prováděnými nepovolanými osobami.
- Nepoužívejte elektrická zařízení ve výrobku.
- Nepřipojujte vzduchový vývod výrobku k otvorům do komínu, jež se používají pro výfukové plyny zařízení na plyn či jiné druhy paliv.
- Musíte zajistit dostatečnou ventilaci, aby se plyny ze zařízení pracujících na jiné druhy paliv včetně holého plamene nehromadily v místnosti vlivem efektu zpětného tahu.
- Dávejte pozor, aby nedošlo k zablokování vstupních otvorů
- Předměty čištěné nebo prané s benzínem/palivovým olejem, suchými čistidly na prádlo a dalšími hořlavými či výbušnými materiály i předměty, které jsou znečištěny těmito materiály v zařízení nečistěte, neboť vydávají hořlavé či výbušné výpary.
- Nesušte oděvy čištěné průmyslovými chemikáliemi.
- prádlo s obsahem kovových výtzuží nevkładějte do sušičky. Pokud se kovové výtzuže uvolní a prasknou při sušení, může dojít k poškození sušičky.
- Nikdy se nepokoušejte opravit přístroj sami. Neprovádějte žádné opravy ani výměny součástí výrobku, i když víte či máte znalosti na provedení nutné činnosti, není-li to jasně doporučeno v pokynech pro použití nebo vydaném návodu na obsluhu. Jinak byste ohrozili sebe i ostatní.
- Dojde-li k poruše, kterou neopravíte

- pomocí postupů popsaných v bezpečnostních pokynech, vypněte spotřebič, odpojte jej a kontaktujte autorizovaného servisního zástupce.
- Nesahejte do spotřebiče, když se buben otáčí.
 - Nepoužívejte prodlužovací kabely, rozdvójky či adaptéry na připojení sušičky ke zdroji, aby se snížilo riziko požáru a zásahu elektrickým proudem.
 - Nikdy neumývejte výrobek tak, že na něj nalijete vodu! Hrozí riziko zásahu elektrickým proudem!

 V posledním kroku programu sušení, ochlazovacím kroku už není zapnuté ohřívání, aby se zajistilo, že jsou oděvy zachovány při teplotě, která je nepoškodí. Pokud otevřete vkladací dvířka před skončením ochlazovacího kroku, dojde k úniku horké páry.

 Nezastavujte sušičku před koncem programu. Pokud to musíte provést, vyjměte rychle všechny oděvy a rozložte je na vhodné místo pro uvolnění tepla.

- Vždy čistěte filtr na nečistoty před každou dávkou nebo po ní. Nepoužívejte sušičku bez filtru na nečistoty.
- Pravidelně čistěte vnitřek a výstupní vedení výrobku. Nepřipusťte hromadění vláken, prachu a nečistot kolem výstupu a okolních oblastí.
- Zástrčka napájecího kabelu musí být snadno dosažitelná.
- Nesušte v sušičce neprané oděvy.
- Předměty znečištěné oleji na vaření, acetonem, lihem, palivovým olejem, benzínem, odstraňovačem skvrn, terpentýnem, parafínem a odstraňovači parafínu je nutno prát v teplé vodě s dostatečným množstvím čisticího prostředku, než je vysušíte v sušičce.
- Oděvy či polštáře s gumovým lemováním (latexová pěna), čepice na koupání, voděvzdorné textilie, materiály s gumovou výztuhou a podložkami z gumové pěny v sušičce nesušte.

- Nepoužívejte aviváže nebo produkty proti statické elektřině, pokud k tomu nevyzývá výrobce příslušného produktu.
- Aviváže, antistatické prostředky atd. používejte v souladu s pokyny výrobce.
- Neinstalujte stroj za dveře se zámkem, posuvné dveře nebo dveře se závěsem, které by mohly do stroje narážet.
- Neinstalujte a nenechávejte sušičku na místech, kde bude vystavena povětrnostním vlivům.
- Váš výrobek je možno používat při teplotách mezi +5°C a +35°C. Pokud je provozní teplota mimo tento rozsah, může to mít negativní dopad na provoz výrobku, může dojít k jeho poškození.
- Neupravujte ovladače.
- Odpojte výrobek, když jej nepoužíváte.
- Vyjměte vkladací dvířka sušičního prostoru, než výrobek odstraníte z provozu nebo zlikvidujete.
- Zkontrolujte všechny oděvy před vložením, zkontrolujte, zda v kapsách nejsou žádné zapalovače, mince, kovové části, jehly atd.
- Zkontrolujte, zda do výrobku nevlezla žádná zvířata. Před použitím zkontrolujte buben výrobku.
- Zkontrolujte, zda jsou při údržbových činnostech používány originální náhradní díly a příslušenství.
- Neopírejte se o vkladací dvířka, když jsou otevřená. Výrobek by se mohl převrátit.
- Když spotřebič nepoužíváte nebo když vykládáte prádlo po dokončení procesu sušení, vypněte spotřebič vypínačem. Pokud je vypínač v poloze zapnuto (do spotřebiče proudí napětí), udržujte vkladací dvířka zavřená.

Určené použití

- Tento produkt byl vyroben pro domácí použití. Neměl by se používat pro jiné účely.
- Spotřebič lze používat jen na sušení látek s příslušným označením.
- Ve výrobku sušte jen ty předměty, které

jsou uvedeny v tomto návodu.

- Tento výrobek není určen pro použití osobami s tělesnými, smyslovými či duševními poruchami nebo nezkušenými a neškolenými osobami (včetně dětí), pokud nad nimi nedohlíží osoba odpovědná za jejich bezpečnost nebo která je k použití výrobku řádně vyškolená.

Bezpečnost dětí

- Elektrické spotřebiče jsou pro děti nebezpečné. Udržujte děti mimo dosah stroje, když je v provozu. Nedovolte jim hrát si se strojem.
- Nedovolte dětem sedat/lézt na výrobek či do něj.
- Nezapomeňte zavřít vkládací dvířka při odchodu z místnosti, kde je spotřebič umístěn.
- Obalové materiály jsou pro děti nebezpečné. Skladujte obaly mimo dosah dětí nebo je zlikvidujte podle příslušných odpadových směrnic.

2 Instalace

Instalaci výrobku svěřte nejbližšímu autorizovanému servisu. Aby byl spotřebič připraven k použití, zkontrolujte vhodnost elektroinstalace a odpadního systému, než kontaktujete autorizovaného servisního zástupce. Pokud neodpovídají, přivolejte kvalifikovaného technika a instalatéra, aby provedl všechny nezbytné úpravy.

i Za přípravu umístění výrobku i elektroinstalace a odpadního systému odpovídá zákazník.

⚠ Instalaci a elektrické zapojení výrobku musí provést autorizovaný servisní zástupce. Výrobce nenese odpovědnost za škody vzniklé procesy prováděnými nepovolanými osobami.

⚠ Před instalací zkontrolujte vizuálně, zda není výrobek jakkoli poškozen. Pokud je, nenechte jej instalovat. Poškozené výrobky znamenají bezpečnostní riziko.

⚠ Sušičku nechte 12 hodin stát, než ji spustíte.

Vhodné umístění pro instalaci

- Umístěte spotřebič na stabilní a rovnou plochu.
- Sušička je těžká. Nepřesouvejte ji sami.
- Stroj používejte v dobře odvětrávaném bezprašném prostředí.
- Neblokujte vzduchová vedení před a pod strojem materiály, jako jsou koberce s dlouhým vlasem a dřevěné pásky.
- Neinstalujte stroj za dveře se zámkem, posuvné dveře nebo dveře se závěsem, které by mohly do stroje narážet.
- Jakmile je stroj instalován, měl by zůstat na stejném místě, kde byl připojen. Při instalaci výrobku zkontrolujte, zda se zadní stěnou ničeho nedotýká (kohout, zásuvka atd.). Dávejte také pozor, abyste zvolili umístění, které pak nebudete muset měnit.
- Výrobek umístěte nejméně 1,5 cm mimo okraje jiného nábytku.

⚠ Neumísťujte spotřebič na napájecí kabel.

Demontáž přepravní bezpečnostní sestavy

⚠ Demontujte přepravní bezpečnostní sestavu, než výrobek poprvé použijete.

1. Otevřete dveře.
2. V bubnu je nylonová taška obsahující kus polystyrénu. Přidržte ji za oddíl označený XX XX.
3. Přitáhněte nylon k sobě a vyjměte přepravní bezpečnostní sestavu.

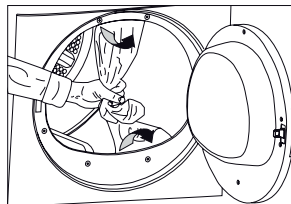

⚠ Zkontrolujte, zda v bubnu nezůstala žádná část přepravní sady.

Instalace pod pracovní desku

- Tento výrobek můžete nainstalovat pod pracovní desku, pokud má deska dostatečnou výšku.
- ⚠** Nikdy nepoužívejte sušičku bez horního obložení.

Hloubka sušičky	60 cm	54 cm
Skladové číslo dílu pro instalaci pod linku	2979700100	2973600100

- Kolem stran a zadní stěny výrobku nechte nejméně 3 cm místa, pokud jej instalujete pod pracovní desku nebo do skříně.

Montáž nad pračkou

- Pro použití na sušičce je nutno použít propojovací zařízení. Upevňovací zařízení (2977200100 bílá/2977200400 šedá) musí nainstalovat autorizovaný servisní zástupce.
- Celková hmotnost pračky a sušičky - při plné náplni - umístěných na sobě dosahuje cca 180 kilogramů. Umístěte spotřebiče na pevnou podlahu s dostatečnou nosností!

Připojení k odpadu

U výrobků vybavených kondenzátorem se voda ze sušicího cyklu shromažďuje ve vodní nádrži. Nahromaděnou vodu odčerpávejte po každém cyklu. Můžete nahromaděnou vodu přímo odeslat přes odčerpávací hadici dodávanou se spotřebičem, namísto pravidelného vylévání vody z vodní nádrže.

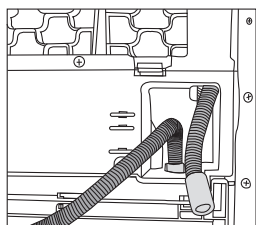
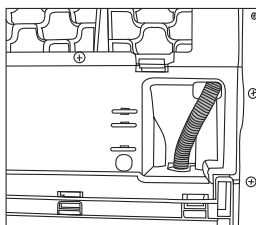

Připojování odčerpávací hadice

1. Rukou zatáhněte za hadici a odpojte ji od místa jejího připojení. Na odepnutí hadice nepoužívejte žádné nástroje.
2. Připojte jeden konec samostatně dodané odpadní hadice k připojení, odkud jste odpojili hadici výrobku v předchozím kroku.
3. Konec odpadové hadice přímo připojte

k odpadu nebo do vany.

! Hadici je nutno upevnit v každém druhu připojení. Pokud se hadice uvolní během vypouštění vody, dojde k zaplavení domácnosti.

i Odpadní hadici upevněte do výšky maximálně 80 cm.

i Zkontrolujte, zda jste na vodní hadici nestoupli a nepřiskřípli ji mezi odpad a spotřebič.

Upravování nožek

Má-li váš spotřebič fungovat tišeji a bez vibrací, musí stát rovně a vyváženě na nožkách. Vyrovnajte spotřebič pomocí nožek.

Otočením nožek doleva nebo doprava zajistíte vyváženost a upevnění spotřebiče.

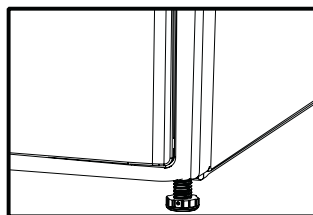

i Nikdy nevyšroubovávejte nastavitelné nožky z pouzder.

Elektrické zapojení

Připojte spotřebič k uzemněné zásuvce chráněné jističem odpovídajícím hodnotám v tabulce „Technické parametry“. Naše společnost nenesе odpovědnost za jakékoli škody způsobené použitím výrobku bez uzemnění v souladu s místními předpisy.

- Připojení by mělo splňovat místní předpisy.
- Zástrčka napájecího kabelu musí být snadno dosažitelná.
- Napětí a povolená ochrana pojistek jsou uvedeny v oddíle “Technické parametry”. Pokud je hodnota pojistky v domě nižší než 10 A, požádejte kvalifikovaného elektrikáře o instalaci pojistky s 10 A.
- Stanovené napětí musí být shodné s napětím ve vaší síti.

- Propojení neprovádějte pomocí prodlužovacích kabelů nebo rozdvojek.
 - Hlavní pojistka a spínače musí mít kontaktní vzdálenost nejméně 3 mm.
- ⚠ Poškozený napájecí kabel musí vyměnit autorizovaný servisní zástupce.
- ⚠ Spotřebič nesmíte používat, dokud není důkladně opraven! Hrozí riziko zásahu elektrickým proudem!

První použití

Než začnete výrobek používat, zkontrolujte, zda jsou všechny přípravné kroky v souladu s pokyny v oddílech „Důležité bezpečnostní pokyny“ a „Instalace“.

Likvidace obalového materiálu

Obalové materiály jsou pro děti nebezpečné. Všechny obaly skladujte na bezpečném místě mimo dosah dětí. Obalové materiály vašeho spotřebiče jsou vyrobeny z recyklovatelných materiálů. Likvidujte je v souladu s pokyny pro recyklaci odpadových materiálů. Nelikvidujte jej společně s běžným domovním odpadem.

Přeprava výrobku

1. Spotřebič před převozem odpojte.
 2. Odpojte vývod vody (pokud existuje) a připojení do komína.
 3. Odčerpejte veškerou vodu z nádrže.
- ⚠ Doporúčujeme přenášet spotřebič ve vzpřímené poloze. Pokud není možné je přenášet ve svislé poloze, nakloňte zařízení mírně doprava při pohledu zepředu. Poté, co spotřebič přesunete na nové místo, počkejte 12 hodin, než jej spustíte.

Likvidace starého spotřebiče

Spotřebič zlikvidujte způsobem šetrným k životnímu prostředí.

Informace o likvidaci stroje vám poskytne místní prodejce nebo středisko sběru tuhých odpadů ve vaší obci.

Z důvodů bezpečnosti vašich dětí odřízněte napájecí kabel a zlomte zámek vkladacích dvířek, aby byl nefunkční, než výrobek zlikvidujete.

Upozornění na zvuky

- i** Je obvyklé slyšet kovový hluk z kompresoru během provozu.

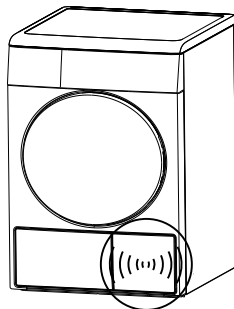

- i** Voda nahromaděná během provozu se čerpá do vodní nádrže. Je normální slyšet při tomto procesu zvuky čerpadla.

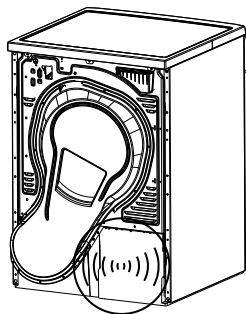

Technické parametry

CZ

Výška (nastavitelná)	84,6 cm
Šířka	59,5 cm
Hloubka	59,8 cm
Kapacita (max.)	7 kg
Čistá hmotnost (použití na plastová přední dvířka)	49 kg
Čistá hmotnost (použití na skleněná přední dvířka)	51,5 kg
Napětí	Viz typový štítek
Nominální příkon	
Kód modelu	

Typový štítek je umístěn za vkládacími dvířky.

3 Přípravy pro sušení

Postup pro úsporu energie

Následující informace vám pomohou používat výrobek ekologicky a úsporně.

- Spotřebič používejte s kapacitou vhodnou pro zvolený program, dávejte pozor, abyste jej nepřetížili.
- Při praní prádlo vyždímejte na nejvyšší možnou rychlost. Čas sušení se tak zkrátí a sníží se spotřeba energie.
- Sušte dohromady stejný typ prádla.
- Dodržujte pokyny v návodu k použití při volbě programu.
- Nechte dostatečný prostor vpředu a vzadu kvůli cirkulaci vzduchu. Neblokujte ventilační mřížku na přední straně produktu.
- Neotevírejte vkládací dvířka přístroje během sušení, pokud to není nezbytné. Pokud už musíte otevřít vkládací dvířka, dávejte pozor, aby nebyla otevřená dlouho.
- Nepřidávejte nové (vlhké) prádlo během sušení.
- Prach a vlákna uvolněné z prádla do vzduchu během sušení se hromadí v "Prachovém filtru". Prachový filtr vyčistěte před každým sušicím cyklem nebo po něm.
- Zásuvku filtru pravidelně čistěte, buď když se zobrazí výstražný symbol čištění zásuvky filtru, nebo po každých 5 cyklech
- Větrejte v místnosti, kde je sušička umístěna.
- U modelů se světlem mějte dvířka zavřená, pokud je stisknutý vypínač (je-li zařízení pod napětím), pokud se zařízení nepoužívá.

Oděvy vhodné pro sušení v sušičce

- **i** Vždy dodržujte pokyny na štítcích oblečení. S touto sušičkou sušte jen oděvy s etiketou, jež uvádí vhodnost sušení v sušičce, zvolte vždy vhodný program.

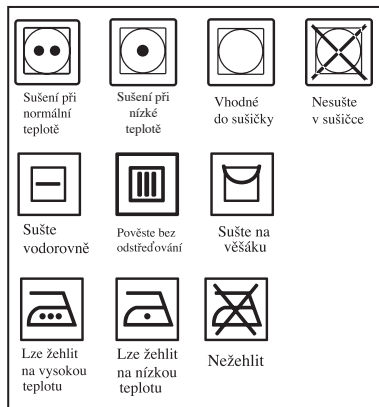

Oděvy nevhodné pro sušení v sušičce

- Níže uvedené oděvy a oblečení nejsou vhodné pro sušení v sušičce:
- Prádlo s kovovými sponami, jako jsou kovové knoflíky, kovové výtzuže nebo spony pásků.
- Vlněné nebo hedvábné oděvy, nylonové ponožky, jemné krajkové látky a spací pytle.
- Oděvy z jemných a cenných látek.
- Tylové záclony.
- Předměty z hermetických vláken, jako jsou polštáře a deky.
- Velmi mokré oděvy.
- Nevyprané, znečištěné oděvy.
- Oděvy obsahující gumovou pěnu nebo gumu.
- **⚠** Předměty čištěné, prané nebo bodově ošetřené benzínem/palivovým olejem, suchými rozpouštědly, chemickými nebo jinými hořlavými či výbušnými materiály v sušičce nesušte.

⚠ Předměty znečištěné oleji na vaření, acetonem, lihem, palivovým olejem, benzínem, odstraňovačem skvrn, terpentýnem, parafínem a odstraňovači parafínu je nutno prát v teplé vodě s dostatečným množstvím čisticího prostředku, než je vysušíte v sušičce.

Příprava prádla na sušení

- Zkontrolujte všechny oděvy před vložením, zkontrolujte, zda v kapsách nejsou žádné zapalovače, mince, kovové části, jehly atd.
- Prádlo se může po praní zamotat. Oddělte oblečení, než je vložíte do sušičky.
- Roztříděte prádlo podle typu a tloušťky. Sušte dohromady stejný typ prádla. Tenké kuchyňské utěrky a ubrusy se usuší rychleji než silné osušky.

i Prádlo je nutno vyždímat na nejvyšší rychlost, jakou pračka dovolí, v závislosti na typu látky.

Správná maximální zátěž

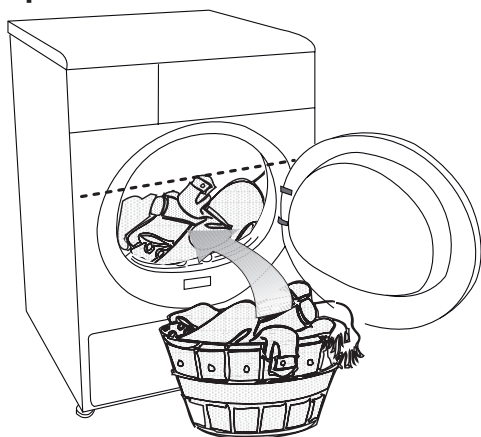

Dodržujte pokyny v „Tabulce volby programu a spotřeby“. Nevkládejte více prádla, než je uvedená kapacita v tabulce.

i Nedoporučujeme vkládat do sušičky prádlo nad množství uvedené na obrázku. Při přetížení sušičky dojde ke snížení účinnosti sušení. Sušička i prádlo se mohou poškodit.

Uvedené hmotnosti jsou jen jako příklad.

Domácí oděvy	Přibližná hmotnost (g)
Bavlněné povlečení (dvojitě)	1500
Bavlněné povlečení (jednoduché)	1000
Prostěradla (dvojitá)	500
Prostěradla (jednoduchá)	350
Velký ubrus	700
Malý ubrus	250
Ubrousky	100
Osuška	700
Ručník	350
Oděvy	Přibližná hmotnost (g)
Halenky	150
Bavlněné košile	300
Košile	200
Bavlněné šaty	500
Šaty	350
Džíny	700
Kapesníky (10 kusů)	100
Trička	125

Vkládání prádla

1. Otevřete dveře.
 2. Vložte do spotřebiče prádlo bez stlačování.
 3. Zatlačte na přední dvířka a tím je zavřete.
- ⚠ Ujistěte se, že ve dveřích nejsou žádné kusy prádla zachycené.

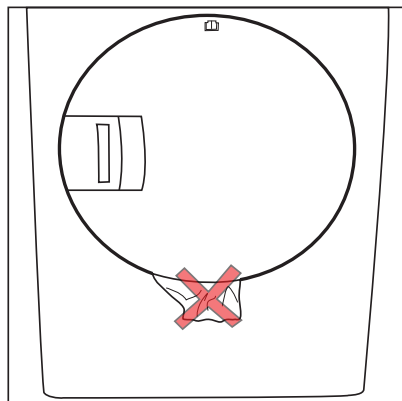
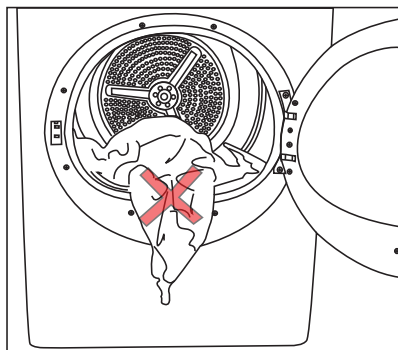

4 Volba programu a ovládání vašeho přístroje

Kontrolní panel

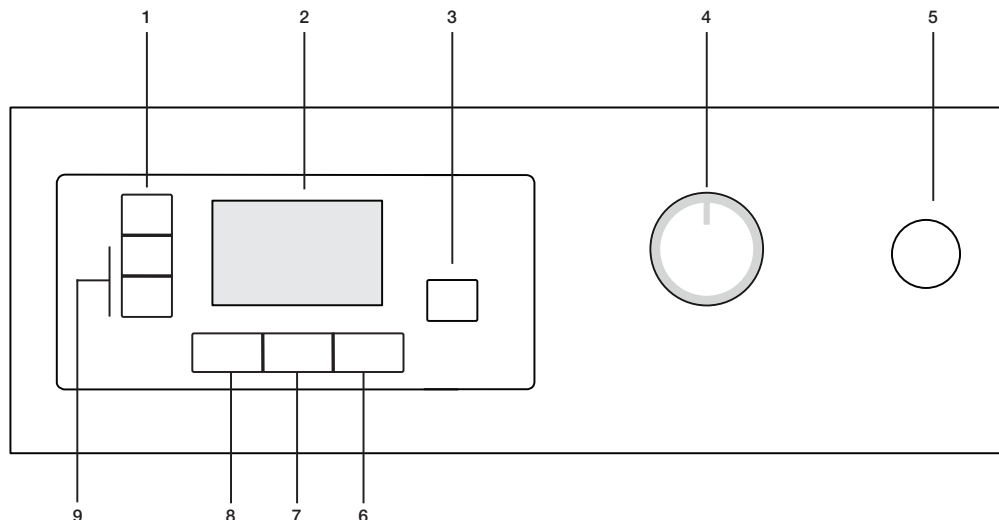

1. Otáčky ždímní v pračce / Tlačítko volby programu časovače
2. Displej
3. Tlačítko start/pauza/storno
4. Tlačítko výběru programu
5. Vypínač
6. Tlačítko funkce bez mačkání
7. Tlačítko úrovně usušení
8. Tlačítko funkce Zrušit zvukovou výstrahu
9. Tlačítka pro odložený start

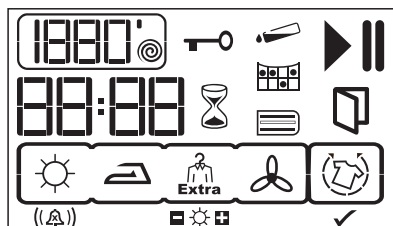

- 18:00' ☀ Rychlost ždímní / Programy časovače*
- ▶ Symbol provozu
- || Symbol pozastavení
- 🧴 Výstražný symbol vodní nádrže
- 🧼 Výstražný symbol čištění filtru
- 🧼 Výstražný symbol čištění zásuvky filtru
- 🕒 Ukazatel zbývající doby**
- 🔑 Výstražný symbol dětského zámku
- 🕒 Režim odloženého startu
- 🚪 Výstražný symbol otevřených vkladacích dveří
- 🚫 Režim bez mačkání
- 🔊 ((Δ)) Hladina akustické výstrahy / zrušit akustickou výstrahu
- ☀ Míra usušení
- ✓ Aktivován režim bez mačkání

* Rychlost ždímní slouží k přesnějšímu zobrazení zbývající doby. Nemá vliv na výkon vašeho přístroje.

** Čas, který se zobrazuje na displeji, označuje zbývající čas do konce programu a mění se podle vlhkosti prádla.



Příprava zařízení

1. Zapijte spotřebič.
 2. Vložte do spotřebiče prádlo.
 3. Stiskněte tlačítko hlavního spínače.
- i** Stisk tlačítka “Zapnout/Vypnout” nemusí znamenat, že program je započatý. Stiskněte tlačítko “Start/Pauza/Storno”, program se spustí.

Volba programu

1. Zvolte vhodný program z tabulky níže, kde jsou uvedeny úrovně sušení.
2. Tlačítkem volby programu zvolte požadovaný program.

Extra sušení	Pouze bavlněné prádlo se suší při běžné teplotě. Silné a vícevrstvé prádlo (ručníky, lůžkoviny, džíny atd.) se suší tak, že není nutno je žehlit před uklizením.
Suché na nošení	Běžné prádlo (ubrusy, spodní prádlo) se suší tak, že nepotřebují před uložením do skříňe vyžehlit.
Na žehlení	Normální prádlo (košile, šaty atd.) se vysuší pro žehlení.

- i** Další podrobnosti o programech naleznete v oddíle “Tabulka volby programu a spotřeby”.

Hlavní programy

Podle typu textilu jsou dostupné následující hlavní programy.

• Bavlna

Odolné prádlo můžete sušit pomocí tohoto programu. Sušení při normální teplotě. Doporučujeme používat pro bavlněné oděvy (prostěradla, povlečení, spodní oděvy, župany atd.)

• Syntetické

Méně odolné prádlo můžete sušit pomocí tohoto programu. Doporučeno pro syntetiku.

Další programy

Ve zvláštních případech můžete použít i následující další programy.

- i** Další programy se mohou lišit podle modelu vaší pračky.

• Express

Tento program můžete použít k vysušení bavlny, která se ždímá při vysoké rychlosti ve vaší pračce. Tento program vysuší 1 kg bavlněného prádla (3 trička / 3 košile) za 45 minut.

- i** Pro dosažení lepších výsledků programů sušičky musíte prát prádlo s vhodným programem a ždímat na doporučenou rychlost v pračce.

• Košile

Tento program suší košile citlivěji a méně je mačká, umožňuje tedy snadnější žehlení.

- i** Na konci programu mohou být košile nepatrně vlhké. Nedoporučujeme nechávat košile v sušičce.

• Džíny

Tímto programem vysušíte džíny, které jste vyždímali na vysokou rychlost v pračce.

• Smíšené

Pomocí tohoto programu můžete vysušit nepigmentující syntetické a bavlněné předměty společně.

• Sportovní oděvy

Pomocí tohoto programu vysušíte současně syntetické a bavlněné oděvy a oděvy ze smíšených látek.

• Osvěžení vlny

Tento program použijete k odvětrání a změkčení vlněného prádla, které lze prát v pračce. Tento program nepoužívejte k úplnému vysušení prádla. Vyjměte prádlo a provětrejte je bezprostředně po skončení programu.

• Denně

Tento program slouží k dennímu sušení bavlny a syntetiky, trvá 1,5 hodinu.

• Citlivá pokožka

Tento program je určen pro dětské oblečení, které jsou vhodné pro sušení v sušičce.

• Jemné

Při nižší teplotě můžete sušit velmi jemné oděvy, které lze sušit, nebo prádlo, u něhož se doporučuje praní v ruce.

i Doporučujeme používat sáček na oděvy, aby nedošlo k pomačkání či poškození některých jemných oděvů. Vyjměte své oděvy okamžitě ze sušičky a pověste je po skončení programu tak, aby nedošlo k jejich zmačkání.

• Ventilace

Jen ventilace probíhá 10 minut bez foukání horkého vzduchu. Můžete nechat provětrat své oděvy, které byly delší dobu v uzavřeném prostředí, tímto programem odstraníte nepříjemný pach z nich.

• Programy s časovačem

Můžete zvolit některý z programů s časovačem na 10 min, 20 min, 30 min., 40 min., 50 min., 60 min., 80 min., 100 min., 120 min., 140 min. and 160 min.



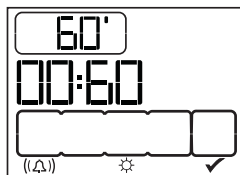

pro dosažení požadovaného konečného usušení při nízké teplotě.

i Tímto programem spotřebič suší zvolenou dobu bez ohledu na úroveň vysušení.



Tabulka volby programů a spotřeby

CZ

Programy	Zátěž (kg)	Rychlost otáček v pračce (ot/min)	Přibližné množství zbyvajících vlhkosti	Doba sušení (minuty)
Bavlna / Barevné				
 Extra sušení	7	1000	% 60	175
 Suché na nošení	7	1000	% 60	156
 Na žehlení	7	1000	% 60	125
Citlivá pokožka	3	1000	% 60	80
Košile	1.5	1200	% 50	50
Džíny	4	1200	% 50	120
Denně	4	1200	% 50	90
Smíšené	4	1000	% 60	115
Sportovní oděvy	4	1000	% 60	105
Express	1	1200	% 50	45
Jemné	2	600	% 40	55
Osvěžení vlny	1.5	600	% 50	8
Syntetické				
 Suché na nošení	3.5	800	% 40	62
 Na žehlení	3.5	800	% 40	50
Hodnoty spotřeby energií				
Programy	Zátěž (kg)	Rychlost otáček v pračce (ot/min)	Přibližné množství zbyvajících vlhkosti	Hodnota spotřeby energie v kWh
Bavlna k uložení*	7	1000	% 60	2.15
Bavlna k žehlení	7	1000	% 60	1.8
Konfekce ze syntetiky	3.5	800	% 40	0.8

* : Standardní program energetické spotřeby (EN 61121:2005)

Všechny hodnoty uvedené v tabulce byly stanoveny podle normy EN 61121:2005. Tyto hodnoty se mohou lišit od tabulky podle typu prádla, rychlosti ždímání, podmínek okolí a výkyvů napětí.

Pomocné funkce

Akustická výstraha

Váš spotřebič vyšle zvukovou výstrahu, když program dospěje na konec. Pokud nechcete, aby spotřebič vydával akustickou výstrahu, stiskněte opakovaně tlačítko hlasitosti, dokud se na displeji neobjeví „x“. Tímtež tlačítkem upravíte hlasitost.

i Můžete aktivovat tuto funkci buď před začátkem programu, nebo po něm.



Zrušit audio výstrahu



1. stupeň audio výstrahy



2. stupeň audio výstrahy



3. stupeň audio výstrahy

Míra usušení

Slouží k nastavení požadované míry usušení. Proveďte se další sušení v porovnání s výchozím nastavením, pokud se zobrazí značka "+", a méně sušení se provede, když se zobrazí značka "-". Délka trvání programu se může změnit v závislosti na výběru.

i Můžete aktivovat tuto funkci pouze před spuštěním programu.



Bez mačkání

Funkci bez mačkání použijte, pokud chcete zabránit pomačkání prádla, když prádlo nevyjmete poté, co program dojde ke konci. Tento program způsobí otáčení prádla každých 240 sekund po dobu 2 hodin, aby nedošlo k pomačkání.

Program bez mačkání se aktivuje, ale program běží na následujícím prvním obrázku. Cyklus sušení je dokončen a krok proti mačkání je zahájen na druhém obrázku.



i Stiskem tlačítka proti mačkání můžete tuto funkci aktivovat.

Změna kontrastu

Upravte kontrast displeje tak, aby symboly na displeji byly vidět jasněji. Může být zvláště nezbytné změnit nastavení kontrastu displeje, když je sušička instalována nad pračkou.

Stiskněte a přidržte tlačítko Rychlost ždímání/Časovač na 3 sekundy.

Když se změní kontrast, všechny symboly na displeji se zobrazí na 3 sekundy, což znamená dokončení procesu.

i Proveďte stejný postup pro návrat na předchozí nastavení.

Výstražné symboly

i Symboly výstrahy se mohou lišit podle modelu vašeho spotřebiče.

Čištění prachového filtru

Po doběhnutí programu se zobrazí výstražný symbol, který vás upozorní na nutnost vyčistit filtr.

i Pokud symbol čištění filtru trvale bliká, postupujte podle oddílu „Odstraňování potíží“.

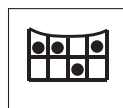

Vodní nádrž

Po doběhnutí programu se zobrazí výstražný symbol, který vás upozorní na nutnost vylít vodní nádrž.

Pokud je vodní nádrž plná během spuštěného programu, začne blikat výstražný symbol a spotřebič se zastaví. Vypusťte vodu z nádrže a tlačítkem Spust/Pozastav/Přeruš obnovte chod programu. Výstražný symbol zhasne a program se znovu spustí.



Čištění zásuvky filtru

Výstražný symbol bliká v intervalech na

znamení nutnosti vyčistit zásuvku filtru.



Otevřená vkladací dvířka

Tento výstražný symbol se zobrazí, když jsou otevřená vkladací dvířka sušičky.



Časový odstup

Funkce časového odstupu vám umožňuje odložit spuštění programu až o 24 hodin.

1. Otevřete dvířka a vložte další prádlo.
2. Nastavte program sušení, rychlost otáček a podle potřeby navolte pomocné funkce.
3. Stiskněte tlačítka „Odložený start“ + a - pro nastavení požadovaného času. Symbol odloženého startu začne blikat.
4. Stiskněte tlačítko Start/Zrušit/Pauza. Začne odpočítávání k okamžiku spuštění. Rozsvítí se symbol odložení startu. Zobrazí se symbol startu. Symbol „:“ uprostřed zobrazovaného odloženého času přestane blikat.

i Během odpočítávání lze vložit nebo vyjmout další prádlo. Na konci procesu odpočítávání odložení startu zhasne symbol odloženého startu, spustí se proces sušení a zobrazí se délka trvání programu. Čas na displeji je celková doba normálního sušení a čas prodlevy.

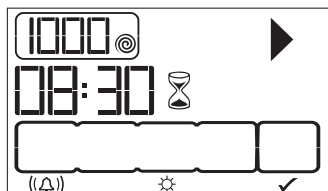

Časový odstup se aktivuje stiskem tlačítka Spuštění/Pozastav/Přeruš na výše uvedeném

obrázku.

Změna doby pro odložený start

Pokud chcete změnit čas během odpočítávání:

1. Program stornujete tak, že na 3 sekundy stisknete tlačítko Start/Pauza/Storno. Opakujte postup časového odstupu pro požadovaný čas.
2. Nastavte požadovaný čas odloženého startu tlačítky + a -. Symbol odloženého startu začne blikat.
3. Stiskněte tlačítko Start/Zrušit/Pauza. Začne odpočítávání k okamžiku spuštění. Rozsvítí se symbol odložení startu. Symbol pauzy zmizí. Zobrazí se symbol startu.
4. Symbol „:“ uprostřed zobrazovaného odloženého času přestane blikat.

Stornování odloženého času

Pokud chcete stornovat odpočítávání zpožděného spuštění a spustit program okamžitě:

1. Program stornujete tak, že na 3 sekundy stisknete tlačítko Start/Pauza/Storno.
2. Stiskněte tlačítko „Start/Pauza/Storno“, spustí se program, který jste zvolili předtím.

Spuštění programu

Stiskněte tlačítko Start/Pauza/Storno, program se spustí.

Tlačítko Start/Pauza se rozsvítí na znamení, že program se spustil, a symbol „:“ symbol mezi zbývajícím dobou bude nadále blikat.

Postup programu

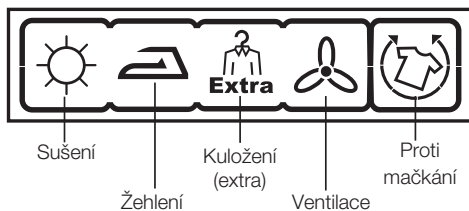

Postup probíhajícího programu znázorňuje na displeji sada symbolů.

Na začátku každého kroku programu se

rozsvítí příslušný symbol v řadě symbolů a na konci programu tedy svítí všechny symboly. Symbol nejvíce vpravo na displeji označuje probíhající krok.

Sušení

Symbol sušení se rozsvítí ve všech programech kromě ventilace.

Na žehlení

Svítí, když stupeň usušení dosáhne kroku Suché k žehlení.

Suché na nošení

Svítí, když stupeň usušení dosáhne kroku Suché k uložení.

Extra sušení

Svítí, když stupeň usušení dosáhne kroku Extra suché k uložení.

Ventilace

Symbol ventilace označuje, že program se blíží ke konci.

i Symbol proti mačkání se rozsvítí na konci programu, je-li aktivní funkce bez mačkání.

Dětský zámek

Spotřebič je vybaven dětským zámkem, který brání průběhu aktuálního programu z důvodu stisknutí libovolného tlačítka. Pokud je dětský zámek aktivní, jsou vypnuta všechna tlačítka kromě hlavního vypínače na ovládacím panelu.

Pro aktivaci dětského zámku stiskněte současně tlačítka Akustická výstraha a Bez mačkání na 3 sekundy.

Pro spuštění nového programu po skončení programu nebo pro přerušení programu je nutné dětský zámek vypnout. Stiskněte stejná tlačítka znovu na 3 sekundy pro vypnutí dětského zámku.

i Symbol zámku se objeví na displeji, když je dětský zámek aktivní.

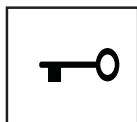

i Dětský zámek se vypne, když je spotřebič vypnutý, a stiskem hlavního vypínače.

Když je dětský zámek zapnutý:

- Ikony na displeji se nezmění, i když je změněna poloha tlačítka volby programu, zatímco je sušička zapnutá nebo zastavená.
- Pokud je dětský zámek vypnutý po změně polohy tlačítka volby programu, zatímco je zařízení v provozu, spotřebič se zastaví a zobrazí se nové informace o programu.

Změna programu po jeho spuštění

Po spuštění stroje můžete změnit zvolený program a vysušit vaše oděvy v jiném programu.

1. Pokud chcete zvolit program Extra sušení namísto programu Suché k žehlení, stiskněte a přidržte tlačítko Spust/Pozastav/Přeruš na 3 sekundy a program se zruší.
2. Zvolte program Extra sušení otočením tlačítka volby programu.
3. Stiskněte tlačítko Start/Pauza/Storno, program se spustí.

i Můžete také zvolit nový program otočením tlačítka volby programu, zatímco je zařízení v provozu. V tomto případě se aktuální program ukončí a na displeji se zobrazí informace o novém programu.

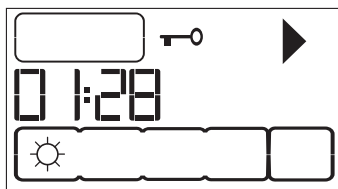

Přidávání/odebírání prádla v režimu pauzy

Chcete-li vložit nebo vyjmout prádlo po začátku programu sušení:

1. Stiskněte tlačítko Start/Pauza/Storno pro přepnutí pračky do režimu Pozastavení. Sušení se vypne.
2. V režimu pozastavení otevřete vkladací dvířka, přidejte nebo vyjměte prádlo a

zavřete vkladací dvířka.

3. Stiskněte tlačítko Start/Pauza/Storno, program se spustí.

- i** Prádlo přidané po spuštění procesu sušení může způsobit zamotání již vysušených oděvů s mokrymi a výsledkem po skončení sušení bude mokré prádlo.
- i** Během sušení můžete dále přidávat nebo vyndávat prádlo tolikrát, kolikrát si přejete. Tento proces však prodlouží čas programu a spotřebu energie, protože proces sušení bude opakovaně přerušeno. Je tedy doporučeno přidávat prádlo před zahájením programu sušení.
- i** Pokud zvolíte program otočením programového tlačítka, když je sušička v režimu pozastavení, stávající program se zruší a zobrazí se informace o novém programu.

- ⚠** Nedotýkejte se vnitřní plochy bubnu při přidávání nebo vyndávání prádla, zatímco je program spuštěný. Plochy bubnu jsou horké.

Stornování programu

Pokud si přejete zastavit sušení a stornovat program po spuštění spotřebiče, stiskněte a podržte na 3 sekundy tlačítko Start/Pauza/Storno. Výstražné symboly Čištění filtru a Vodní nádrž se rozsvítí a na displeji se objeví „Konec“ jako upozornění na konec tohoto období.

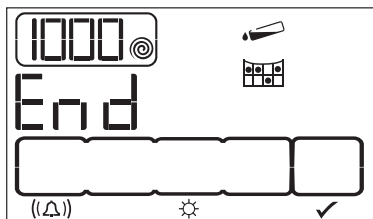

- ⚠** Vnitřek stroje bude velice horký, když stornujete program, když je stroj v chodu, aktivujte program ventilace pro jeho ochlazení.
- i** Zařízení se zastaví, pokud otočíte tlačítko volby programu během

provozu. V tomto případě se aktuální program ukončí a na displeji se zobrazí informace o novém programu.

Konec programu

Výstražné symboly čištění prachového filtru a vodní nádrže se rozsvítí na ukazateli průběhu programu a značka „Konec“ se zobrazí na displeji, až program dospěje ke konci. Vkladací dvířka lze otevřít a sušička se připraví na druhý cyklus. Stiskem vypínače pračku vypnete.

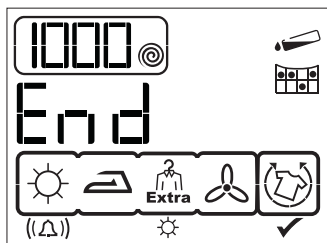

- i** Pokud aktivujete funkci proti mačkání a prádlo nevyjmete ze spotřebiče na konci programu, aktivuje se 2-hodinový program proti mačkání.
- i** Prachový filtr čistěte vždy po každém sušení. (Viz „Prachový filtr / Vnitřní plocha vkladacích dvířek“)
- i** Po každém cyklu sušení vylijte nádrž na vodu. (Viz „Vyprázdnění nádrže na vodu“)

5 Údržba a čištění

Životnost výrobku se může prodloužit, časté problémy se sníží, pokud provádíte pravidelné čištění.

⚠ Tento výrobek je nutno odpojit během údržby a čištění (ovládací panel, trup atd.).

Prachový filtr / Vnitřní plocha vkladacích dvířek

Prach a vlákna uvolněné z prádla do vzduchu během sušení se hromadí v "Prachovém filtru".

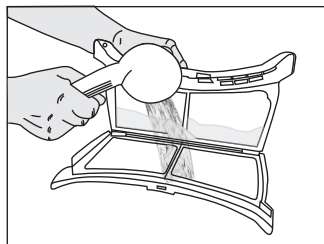
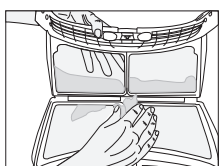
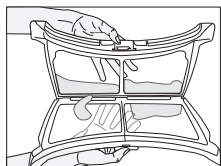
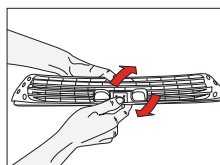
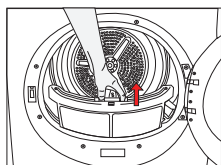

i Vyčistěte celou vnitřní plochu vkladacích dvířek a těsnění vkladacích dvířek.

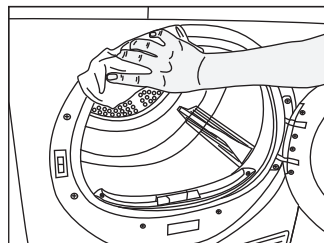
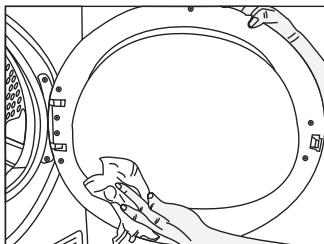

i *Tato vlákna a prach se obvykle nahromadí během nošení a praní.

⚠ Prachový filtr a vnitřní plochy vkladacích dvířek čistěte po každém procesu sušení.

i Můžete vyčistit kryt prachového filtru pomocí vysavače.

Čištění prachového filtru:

1. Otevřete dveře.
2. Vyměňte prachový filtr tak, že jej vytáhnete nahoru a filtr otevřete.
3. Vyčistěte prach, vlákna a nečistoty rukou nebo jemným hadříkem.
4. Zavřete filtr a vložte jej zpět na místo.

i Na pórech prachového filtru se může vytvořit vrstva vedoucí k zacpání prachového filtru po určité době používání zařízení. Prachový filtr vypláchněte teplou vodou nebo sejměte vrstvu nahromaděnou na povrchu prachového filtru. Před opětovným nasazením prachový filtr důkladně vysušte.

Čištění snímačů

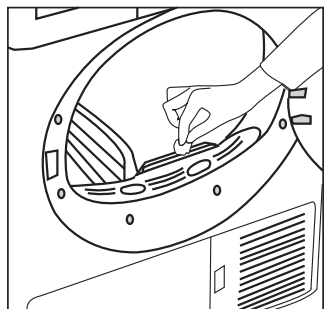

Váš spotřebič obsahuje senzory vlhkosti, které zjišťují, zda je prádlo suché nebo ne.

Čištění snímačů:

1. Otevřete vkládací dvířka sušičky.
2. Nechte zařízení vychladnout, pokud je ještě horké po sušení.
3. Otřete kovové plochy snímače měkkým hadříkem namočeným v octě a osušte je.

i Kovové plochy snímačů čistíte 4krát za rok.

i Při čištění kovových ploch snímačů nepoužívejte kovové nástroje.

! Nepoužívejte rozpouštědla, čisticí prostředky nebo podobné látky při čištění, mohlo by dojít k požáru a výbuchu!

Vyprázdnění vodní nádrže

Vlhkost z prádla se odvádí a kondenzuje během sušení a voda, která tímto vznikne, se hromadí ve vodní nádrži. Po každém cyklu sušení vylijte nádrž na vodu.

! Kondenzovaná voda není pitná!

! Nikdy nevyjímejte nádrž, když je program spuštěný!

Pokud zapomenete vylít vodní nádrž, spotřebič se vypne během následujících cyklů, když se vodní nádrž zaplní a začne blikat symbol Vodní nádrž. Dojde-li k tomu, vyprázdněte vodní nádrž a stiskněte tlačítko Start/Pauza/Storno pro obnovení cyklu sušení.

Vypouštění vodní nádrže:

1. Vytáhněte zásuvku a opatrně vyjměte nádrž na vodu.

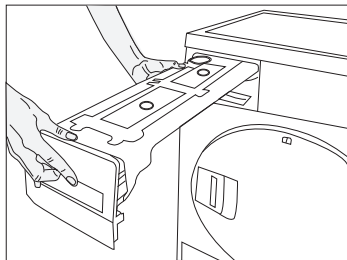

2. Odčerpejte vodu z nádrže.

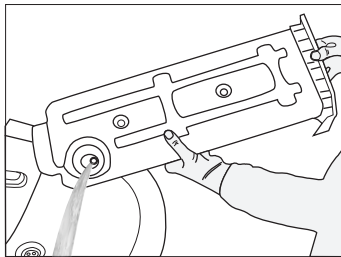

3. Pokud dojde k nahromadění nečistoty v přívodu nádrže, vyčistěte je tekoucí vodou.
4. Vraťte vodní nádrž zpět na místo.

Čištění zásuvky filtru

Prach a vlákna, která nezachytí prachový filtr, se usazují v zásuvce filtru za ochranným krytem. Výstražná kontrolka čištění zásuvky filtru se rozsvítí maximálně při každých 5 cyklech.

V zásuvce filtru je dvojúrovňový filtr. První úroveň je houbička zásuvky filtru a druhou úroveň je hadřík filtru.

Čištění filtru:

1. Zatlačte na tlačítko ochranného krytu a otevřete ochranný kryt.

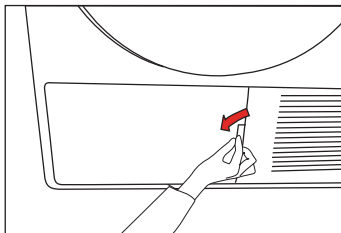

2. Vyjměte kryt zásuvky filtru, otočte jím ve směru šipky.

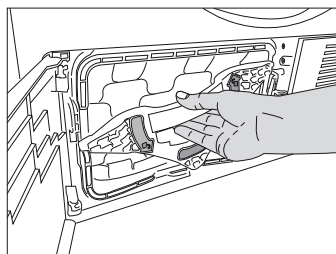

3. Vytáhněte zásuvku filtru.

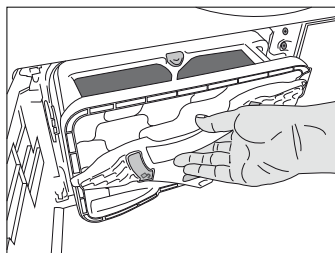

4. Otevřete zásuvku filtru stiskem červeného tlačítka.

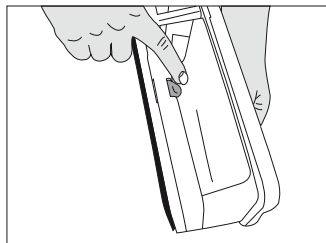

5. Vyměňte houbičku zásuvky filtru.

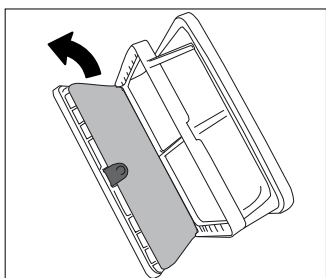

6. Vyčistěte prach, vlákna a nečistoty z filtru rukou nebo jemným hadříkem.

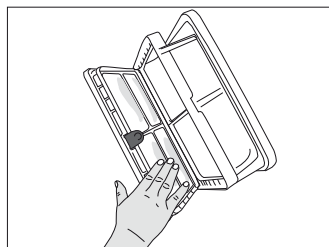

- i** Když si všimnete vrstvy, která může vést k zacpání filtru, vyčistěte tuto vrstvu teplou vodou. Nechte filtr důkladně oschnout, než zásuvku filtru

vrátíte zpět.

7. Houbičku zásuvky filtru umyjte v ruce od vlasů a nečistot. Houbičku v ruce vyždímejte a odstraňte zbytečnou vodu.
- i** Není nutné čistit houbičku, pokud není množství nahromaděného prachu a vláken příliš velké.
8. Vraťte houbičku zpět na místo.

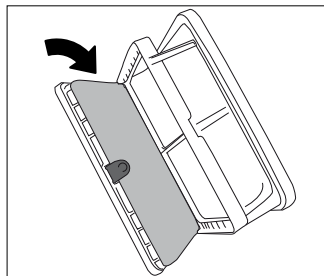

9. Zavřete zásuvku filtru, aby se zavřelo červené tlačítko.

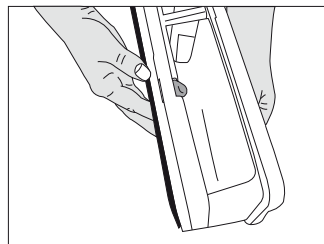

10. Vraťte zásuvku filtru zpět na místo, otočte kryt zásuvky filtru doprava a zkontrolujte, zda je řádně uzavřený.

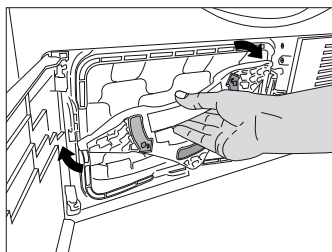

11. Zavřete kryt.

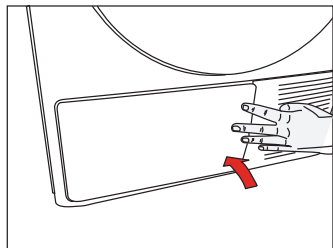

- i** Sušení bez houbičky zásuvky filtru způsobí poškození spotřebiče!
- i** Znečištěný prachový filtr a zásuvka filtru vedou k delšímu času sušení a k vyšší spotřebě energie.
- i** Na pórech prachového filtru se může vytvořit vrstva vedoucí k zacpání prachového filtru po určité době používání zařízení. Prachový filtr vypláchněte teplou vodou nebo sejměte vrstvu nahromaděnou na povrchu prachového filtru. Před opětovným nasazením prachový filtr důkladně vysušte.

Čištění odpařovače

Odstraňte prach na lopatkách odpařovače za zásuvkou filtru pomocí vysavače.

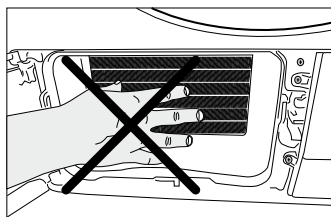

- i** Můžete jej vyčistit i rukou, musíte však použít ochranné rukavice. Nesnažte se je čistit holýma rukama.

6 Odstraňování potíží

Proces sušení trvá moc dlouho

- Póry na prachovém filtru jsou ucpané. >>> *Umyjte prachový filtr teplou vodou.*
- Zásuvka filtru je zacpaná. >>> *Vyčistěte houbičku a hadřík filtru v zásuvce filtru.*
- Větrací mřížky na přední straně zařízení jsou zablokované. >>> *Vyjměte předměty (pokud takové najdete), jež blokují ventilaci před větracími mřížkami.*
- Ventilace je nedostatečná, pokud je příliš malá místnost, kde je spotřebič umístěn. >>> *Otevřete dveře a okna v místnosti, aby nedošlo k přílišnému nárůstu teploty v místnosti.*
- Na snímači vlhkosti došlo k nahromadění vodního kamene. >>> *Vyčistěte snímač vlhkosti.*
- Vložili jste příliš mnoho prádla. >>> *Nevkládejte příliš prádla do sušičky.*
- Prádlo není dostatečně vyždímané. >>> *Vyždímejte prádlo vyšší rychlostí.*

Prádlo je mokré na konci sušení.

- i** Po vysušení se teplé oděvy jeví vlhčí, než ve skutečnosti jsou.
- Je pravděpodobné, že zvolený program nebyl vhodný pro typ prádla. >>> *Zkontrolujte štítky na oblečení, zvolte vhodný program pro daný typ prádla nebo použijte navíc programy s časovačem.*
 - Póry na prachovém filtru jsou ucpané. >>> *Umyjte prachový filtr teplou vodou.*
 - Zásuvka filtru je zacpaná. >>> *Vyčistěte houbičku a hadřík filtru v zásuvce filtru.*
 - Vložili jste příliš mnoho prádla. >>> *Nevkládejte příliš prádla do sušičky.*
 - Prádlo není dostatečně vyždímané. >>> *Vyždímejte prádlo vyšší rychlostí.*

Sušička se nezapíná nebo se nespustí program. Sušička se nespustí, když je nastavena.

- Není zapojena. >>> *Zkontrolujte, zda je spotřebič zapojen.*
- Vkládací dvířka jsou otevřená. >>> *Dále se ujistěte, že dvířka přístroje jsou řádně zavřená.*
- Program není zvolen nebo jste nestiskli tlačítko Start/Pauza/Storno. >>> *Zkontrolujte, zda je program zvolen a zařízení není v režimu pozastavení.*
- Je aktivován dětský zámek. >>> *Vypněte dětský zámek.*

Program se přerušil bez jakékoli příčiny.

- Vkládací dvířka jsou otevřená. >>> *Dále se ujistěte, že dvířka přístroje jsou řádně zavřená.*
- Došlo k přerušení elektrické energie. >>> *Stiskněte tlačítko Start/Pauza/Storno, program se spustí.*
- Vodní nádrž je plná. >>> *Vyprázdněte vodní nádrž.*

Prádlo se srazilo, je zplstnatělé nebo poškozené.

- Nepoužíváte program vhodný pro typ prádla. >>> *Zkontrolujte údaje na oblečení a zvolte program vhodný pro typ látky.*

Nesvítí osvětlení bubnu. (Pro modely s osvětlením)

- Sušička není zapnuta hlavním spínačem. >>> *Přesvědčte se, že je sušička zapnutá.*
- Světlo je vadné. >>> *Kontaktujte autorizovaného servisního zástupce a požádejte o výměnu.*

Svíí symbol Závěrečné / Bez mačkání.
<ul style="list-style-type: none"> • Je aktivován program bez mačkání, aby nedošlo k pomačkání prádla, které zůstalo ve spotřebiči. >>> <i>Vypněte sušičku a vyjměte prádlo.</i>
Svíí symbol zakončení.
<ul style="list-style-type: none"> • Program je dokončen. Vypněte sušičku a vyjměte prádlo.
Svíí symbol Čištění prachového filtru.
<ul style="list-style-type: none"> • Není čistý prachový filtr. >>> <i>Vyčistěte prachový filtr.</i>
Bliká symbol Čištění prachového filtru.
<ul style="list-style-type: none"> • Kryt filtru je zacpán prachem. >>> <i>Vyčistěte kryt prachového filtru.</i> • Na pórech prachového filtru se vytvořila vrstva usazenin, která může vést k zanášení. >>> <i>Umyjte prachový filtr teplou vodou.</i> • Zásuvka filtru je zacpaná. >>> <i>Vyčistěte houbičku a hadřík filtru v zásuvce filtru.</i>
Z vkládacích dvířek vytéká voda
<ul style="list-style-type: none"> • Na vnitřní ploše vkládacích dvířek a na plochách těsnění vkládacích dvířek se nahromadil prach. >>> <i>Vyčistěte vnitřní plochy vkládacích dvířek a plochy těsnění vkládacích dvířek.</i>
Vkládací dvířka se samovolně otevírají.
<ul style="list-style-type: none"> • Vkládací dvířka jsou otevřená. >>> <i>Zatlačte vkládací dvířka, dokud nezacvaknou.</i>
Svíí/bliká symbol Vodní nádrž.
<ul style="list-style-type: none"> • Vodní nádrž je plná. >>> <i>Vyprázdněte vodní nádrž.</i> • Je ohnutá odpadní hadice. >>> <i>Pokud je výrobek připojen přímo na odpad, zkontrolujte odpadní hadici.</i>
Bliká výstražný symbol čištění zásuvky filtru.
<ul style="list-style-type: none"> • Není čistá zásuvka filtru. >>> <i>Vyčistěte houbičku a hadřík filtru v zásuvce filtru.</i>

 Pokud nemůžete odstranit problém, ačkoli dodržujete pokyny v tomto oddíle, kontaktujte prodejce nebo autorizovaného servisního zástupce. Nikdy se nesnažte opravit nefunkční výrobek sami.

Læs denne brugsvejledning først!

Kære Kunde

Vi håber, De vil få gode resultater fra produktet, der er produceret i de nyeste produktionsanlæg og har gennemgået en streng kvalitetskontrol.

Læs derfor hele brugsvejledningen, inden produktet tages i brug, og gem den til senere opslag. Hvis produktet overdrages til en anden, bedes vejledningen også overdrages.

Brugsvejledningen vil være en hjælp for dig for brug af tørretumbleren hurtigt og sikkert.

- Læs venligst denne brugsvejledning, inden du installerer og starter produktet.
- Følg altid sikkerhedsinstruktionerne.
- Gem denne brugsvejledning, så du nemt kan få fat i den til senere opslag.
- Læs også de øvrige dokumenter, der fulgte med produktet.

Husk, at denne brugsvejledning også gælder for mange andre modeller. Forskelle mellem modellerne vil blive identificeret i denne vejledning.

Forklaring på symboler

I denne brugsvejledning er følgende symboler anvendt:

 Læs vejledningen.

 Vigtige informationer eller nyttige tips omkring anvendelsen.

 Advarsel om farlige situationer hvad angår liv og ejendom.

 Advarsel om elektrisk stød.

 Advarsel om brandfare.

 Advarsel om varme overflader.

2960310617_DA/091112.2105



Dette produkt bærer symbolet for selektiv sortering af affald fra elektrisk og elektronisk udstyr (WEEE).

Det betyder, at dette produkt skal håndteres i henhold til det Europæiske Direktiv 2002/96/EC for at blive genanvendt eller afmonteret for at minimere påvirkningen af miljøet. For yderligere information bedes du kontakte de lokale myndigheder.

Elektroniske produkter, der ikke er omfattet af den selektive sorteringsproces, er potentielt farlige for miljøet og menneskets sundhed pga. af tilstedeværelsen af farlige substanser.

1 Vigtige sikkerhedsinstruktioner

Dette afsnit indeholder sikkerhedsoplysninger, der vil hjælpe med at beskytte mod risiko for personlige eller materielle skader. Undladelse af at følge disse instruktioner vil annullere garantien.

Generel sikkerhed

- Produktet må aldrig placeres på et gulvtæppe, da den manglende luftstrøm under maskinen kan resultere i overophedning af elektriske dele. Det kan forårsage problemer for produktet.
- Anvend ikke produktet, hvis strømkablet eller stikket er beskadiget. Ring til autoriseret service.
- Undlad at foretage ændringer på stikket, der følger med produktet. Hvis det ikke passer til stikkontakten, bør du få en kvalificeret elektriker til at udskifte kontakten med en passende.
- Berør aldrig stikket med våde hænder. Tag aldrig stikket ud ved at trække i ledningen, men træk kun i selve stikket.
- Slut produktet til en jordforbundet stikkontakt, der er beskyttet af en sikring med egnet kapacitet, som angivet i tabellen med tekniske specifikationer.
- Dette produkts kraftkabel er udstyret med en leder og et jordstik, der gør det muligt at jordtilslutte produktet. Dette stik skal installeres korrekt og sættes i en kontakt, som er jordforbundet i overensstemmelse med de lokale love og regler. Jordtilslutningen mindsker risikoen for elektrisk stød, da der åbnes en sti med lav modstand for elektricitetsstrømmen i tilfælde af en funktionsfejl eller et driftssvigt. Undlad ikke at få jordinstallationen udført af en autoriseret elektriker. Hvis du har mistanke om jordtilslutningen, bør du få den kontrolleret af en kvalificeret elektriker, servicerepræsentant eller servicepersonale. Vores firma kan ikke holdes ansvarligt for nogen skader, der opstår, hvis produktet anvendes uden jordtilslutning i overensstemmelse med de lokale bestemmelser.
- Produktet bør ikke være sluttet til stikkontakten under installation, vedligeholdelse og reparation.
- Installation og reparation skal altid udføres af en autoriseret serviceagent. Producenten vil ikke blive holdt ansvarlig for skader, der opstår fra operationer udført af uautoriserede personer.
- Elektriske enheder må ikke anvendes i produktet.
- Produktets luftudgang må ikke sluttes til skorstenshuller, som bruges til udstødningsgasser fra enheder, der bruger gas eller andre typer brændstof.
- Der skal være tilstrækkelig ventilation for at forhindre gasser, der udstødes fra enheder, som bruger andre typer brændstof, herunder åben ild, i at ophobe sig i rummet på grund af tilbagetændingseffekt.
- Sørg for at åbningerne til luftindtaget ikke er blokerede
- Genstande, der rengøres eller vaskes med dieselolie, renseopløsningsmidler og andre brændbare eller eksplosive materialer samt genstande, der er forurenet eller plettet med sådanne materialer, bør ikke tørres i produktet, eftersom de udsender brændbare eller eksplosive dampe.
- Vasketøj, der er rensat med industrielle kemikalier, må ikke tørres i tørretumbleren.
- Undertøj, der indeholder metalafstivere, bør ikke puttes i en tørretumbler. Tørretumbleren kan blive beskadiget, hvis metalstivere bliver løse og brækker af under tørringen.
- Forsøg aldrig at reparere maskinen selv. Undlad at udføre reparationer eller udskiftninger på produktet, selv hvis du ved, hvordan man gør, eller har evnen til at udføre procedurerne, med mindre det anbefales udtrykkeligt i betjeningsvejledningen eller den trykte servicevejledning. Ellers kan du udsætte dit og andres liv for fare.
- Ved fejl, som du ikke selv kan

udbedre ved brug af procedurerne i sikkerhedsinstruktionerne, skal du slukke for produktet og tage stikket ud af kontakten og ringe til autoriseret service.

- Ræk ikke ind i maskinen, når tromlen snurrer.
- Undlad at bruge forlængerledninger, stikdåser eller adaptorer til at tilslutte tørretumbleren til strøm for at reducere risikoen for brand eller elektrisk stød.
- Vask aldrig produktet ved at sprøjte eller hælde vand over det! Der er fare for elektrisk stød!

 Det sidste trin i tørreprogrammet, nemlig nedkølingen, udføres uden varmetilførsel for at sikre, at genstandene efterlades ved en temperatur, der ikke beskadiger dem. Hvis du åbner indfyldningslågen, inden nedkølingstrinet er udført, vil der komme varm damp ud.

 Stop ikke tørretumbleren, før programmet er slut. Hvis det alligevel skal gøres, så tag alt vasketøjet hurtigt ud og læg det et passende sted, så varmen kan spredes.

- Fngug-filteret skal altid rengøres før eller efter hver indfyldning. Brug aldrig tørretumbleren uden fngug-filteret.
- Rengør jævnligt produktet indvendigt samt udsugningskanalen. Der må ikke ophobes fibre, støv og snavs omkring udstødningsudgangen og tilstødende områder.
- Strømkabelstikket skal være inden for let rækkevidde efter installation.
- Tør ikke uvaskede genstande i tørretumbleren.
- Genstande, der er blevet tilsnævset med madlavningsolie, acetone, alkohol, dieselolie, petroleum, pletfjernere, terpentiv, voks og voks-fjernere, bør vaskes i varmt vand med en ekstra mængde vaskepulver, inden de tørres i tørretumbleren.
- Klædningsstykker eller puder, der er udstyret med skumgummi (latex foam), badehætter, vandbestandige stoffer, materialer med gummiforing og gummipuder bør ikke tørres i tørretumbleren.
- Undlad at bruge skyllemiddel eller

produkter til at fjerne statisk elektricitet, medmindre det er anbefalet af producenten af skyllemidlet eller af tumbleren.

- Brug skyllemiddel, antistatiske produkter og lign. i overensstemmelse med producenternes instruktioner.
- Produktet må ikke installeres bag en dør med lås, en skydedør eller en dør med hængsel, som kan ramme produktet.
- Tørretumbleren må ikke installeres eller efterlades steder, hvor det vil blive udsat for uendørs forhold.
- Produktet kan betjenes ved temperaturer mellem +5°C og +35°C. Hvis betingelserne falder uden for dette område, kan betjening af produktet påvirkes negativt og det kan blive beskadiget.
- Pål ikke ved betjeningerne.
- Tag maskinen ud af stikket, når den ikke er i brug.
- Fjern lågen fra tørrerummet, før produktet deaktiveres eller bortskaffes.
- Kontroller alle beklædningsgenstande inden indfyldning og sørg for, at der ikke er lightere, mønter, metalstykker, nåle osv. i lommerne eller på dem.
- Sørg for at kæledyr ikke går ind i tumbleren. Kontroller tumblerens tromle inden brug.
- Sørg for at der bruges originale reservedele og tilbehørsdele ved vedligeholdelsesarbejder.
- Læn dig ikke opad indfyldningslågen, når den er åben. Produktet kan tippe.
- Når maskinen ikke er i brug, eller når du tager vasketøjet ud, efter tørreprocessen er færdig, skal maskinen slukkes på On/Off knappen. Når Tænd/Sluk knappen er i Tænd position (mens maskinen er aktiveret), skal indfyldningslågen holdes lukket.

Tilsigtet anvendelse

- Dette produkt er beregnet til hjemmebrug. Det bør ikke bruges til andre formål.
- Apparatet må kun bruges til at tørre tøj, der er mærket i overensstemmelse hermed.
- Tør kun de artikler i tumbleren, der er angivet i denne vejledning.
- Dette produkt er ikke beregnet til brug af personer med reducerede fysiske, følelsesmæssige eller mentale evner, eller der har mangel på viden eller erfaring (herunder børn), med mindre de er under overvågning af en person, som vil være ansvarlig for deres sikkerhed, eller som vil vejlede dem i korrekt brug af produktet.

Børnesikkerhed

- Elektriske apparater er farlige for børn. Hold børn væk fra produktet, når det kører. Lad dem ikke pille ved produktet.
- Lad ikke børn sidde/kravle på eller gå ind i produktet.
- Husk at lukke indfyldningslågen, når rummet, hvor tørretumbleren står, forlades.
- Emballage er farlig for børn. Hold emballagen væk fra børns rækkevidde eller bortskaf den i henhold til affaldsdirektiverne.

2 Installation

Henvend dig til den nærmeste autoriserede serviceagent angående installationen af produktet. For at produktet skal være klar til brug, skal man sørge for at elektriciteten og vandafledningssystemet er formålstjenligt, inden der ringes efter den autoriserede servicetekniker. Er de ikke det, skal du ringe til en autoriseret blikkenslager til at få udført de nødvendige foranstaltninger.

i Forberedelse af produktets lokation samt installationerne for elektricitet og afløbsvand hører under kundens ansvar.

⚠ Installation og elektriske forbindelser for produktet skal udføres af den autoriserede servicetekniker. Producenten vil ikke blive holdt ansvarlig for evt. skader, der opstår fra operationer udført af uautoriserede personer.

⚠ Inden installation skal du se efter, om produktet har fejl. Hvis det har, bør du ikke få det installeret. Beskadigede produkter kan udgøre en risiko for din sikkerhed.

⚠ Vent 12 timer, inden du starter din tørretumbler.

Passende installationssted

- Installer produktet på en stabil og plan overflade.
- Tørretumbleren er tung. Flyt den ikke selv.
- Produktet skal betjenes et sted med god ventilation og støvfri omgivelser.
- Bloker ikke luftkanalerne foran og under produktet med materialer som f.eks. langluvede tæpper og træklodder og skinner.
- Produktet må ikke installeres bag en dør med lås, en skydedør eller en dør med hængsel, som kan ramme produktet.
- Når produktet er installeret, bør det forblive på det samme sted, hvor dets tilslutninger er blevet udført. Når produktet installeres, skal man sørge for, at den bageste væg ikke rører noget (vandhane, stik osv.) Vær også opmærksom på at vælge et installationssted, som du ikke behøver at ændre senere.

- Placer produktet med mindst 1,5 cm's afstand fra kanterne til andre møbler.
- ⚠** Undlad at placere produktet oven på strømkablet.

Således fjernes transportsikkerhedsmaterialet

- ⚠** Fjern transportsikkerhedsmaterialet, før produktet tages i brug første gang.
1. Åbn indfyldningslågen.
 2. Der er en nylontaske inde i tromlen, der indeholder et stykke skumplast. Hold det i den del, der er markeret med XX XX.
 3. Træk nylonen mod dig selv og fjern transportsikkerhedsmaterialet.

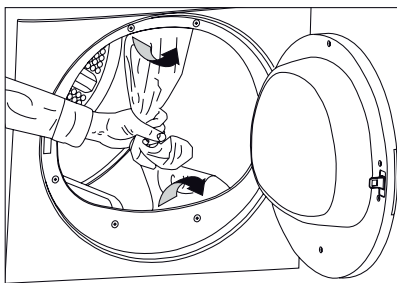

- ⚠** Sørg for, at ikke noget af transportsikkerhedsmaterialet bliver inde i tromlen.

Installation under et bord

- Dette produkt kan installeres under et bord, hvis bordets højde er tilstrækkelig.
- ⚠** Når der bruges tørretumbler under skabet, skal den aldrig betjenes uden installationsdelen under skabet.

Tørretumblers dybde	60 cm	54 cm
Lagernr. på underbænks installationsdel	2979700100	2973600100

- Efterlad mindst 3 cm's afstand rundt om produktets sider og bageste væg, når det installeres under et bord eller i et skab.

Montering over en vaskemaskine

- Der skal bruges en spændeordning mellem de to maskiner, før tumbleren installeres oven på en vaskemaskine. Spændeordningen (2977200100 hvid/2977200400 grå) skal installeres af en autoriseret servicetekniker.
- Den totale vægt for vaskemaskine og tørretumbleren - fyldt helt op - når de er placeret oven på hinanden, kommer op på ca. 180 kg. Placer produktet på et solidt gulv, der er tilstrækkelig bæreevne.

Tilslutning til afløb

I produkter, der er udstyret med en kondensatorenhed, samles vandet under tørrecyklussen i vandtanken. Du skal tømme det akkumulerede vand efter hver tørrecyklus. Du kan tømme det akkumulerede vand direkte ud gennem vandafløbslangen, der er leveret med produktet, i stedet for jævnlig tømning af vandet, der er samlet i vandtanken.

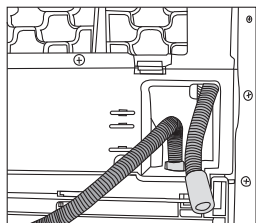
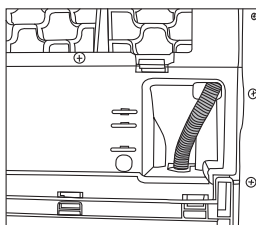

Tilslutning af vandafløbslangen

1. Træk slangen i produktet med håndkraft for at afbryde den fra hvor den er tilsluttet. Brug ikke noget værktøj til at tage slangen ud.

2. Tilslut en ende af drænslangen, der er fulgt separat med produktet, til tilslutningsstedet, hvorfra du fjernede produktets slange på et tidligere trin.
3. Slut den anden ende af afløbslangen direkte til afløbsvandets afløb eller til vaskekummen.

⚠ Slangen skal fastgøres i enhver type tilslutning. Huset vil blive oversvømmet, hvis slangen går løs under vandafledning.

i Slangen skal fastgøres i en højde af højst 80 cm.

i Sørg for at vandafløbslangen ikke bliver trådt på eller er foldet mellem afløbskanalen og maskinen.

Justering af fødderne

For at produktet kører mere støjsvagt og vibrationsfrit, skal det stå i vater og balanceret på fødderne. Balancer maskinen ved at justere fødderne.

Drej fødderne til venstre eller højre, indtil maskinen står i vater og fast.

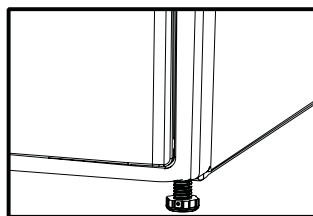

i Fjern aldrig de justerbare fødder fra hylstrene.

Elektrisk tilslutning

Slut produktet til en jordforbundet stikkontakt, der er beskyttet af en sikring med egnet kapacitet, der overholder værdierne angivet i tabellen "Tekniske specifikationer". Vores firma kan ikke holdes ansvarligt for nogen skader, der opstår, hvis produktet anvendes uden jordtilslutning i overensstemmelse med de lokale bestemmelser.

- Tilslutningen skal overholde de nationale regulativer.
- Strømkabelstikket skal være inden for let rækkevidde efter installation.
- Spændingen og den tilladte sikrings- eller afbryderbeskyttelse er specificeret i afsnittet om "Tekniske specifikationer".

Hvis sikringerne eller afbryderen hos dig er under 10 ampere, bør du få en kvalificeret elektriker til at installere en sikring på 10 ampere.

- Den angivne spænding skal svare til din forsyningsspænding.
- Undlad at foretage tilslutninger med forlængerledninger eller stikdåser.
- Hovedsikringen og hovedafbryderne skal have en kontaktafstand på mindst 3 mm.

 Et beskadiget kraftkabel skal udskiftes af en autoriseret servicetekniker.

 Hvis produktet er i stykker, må det ikke betjenes, medmindre det er repareret! Der er fare for elektrisk stød!

Første anvendelse

Inden produktet tages i anvendelse første gang, skal man sikre sig, at alle forberedelser er foretaget i overensstemmelse med instruktionerne i afsnittene "Vigtige Sikkerhedsinstruktioner" og "Installation".

Bortskaffelse af emballage

Emballage er farlig for børn. Opbevar emballage et sikkert sted væk fra børns rækkevidde.

Produktets emballage er produceret af genbrugsmaterialer. Bortskaf det korrekt, og sorter det i overensstemmelse med instruktionerne om genbrugsaffald. Bortskaf det ikke sammen med det almindelige husholdningsaffald.

Transport af produktet

1. Tag stikket ud af kontakten, inden produktet transporteres.
2. Fjern vandafløbet (hvis der er noget) og skorstensforbindelser.
3. Tøm vandet helt ud af produktet.

 Vi anbefaler, at produktet bæres i opretstående position.. Hvis det ikke er muligt at bære maskinen opretstående, skal den bæres ved at vippe den mod højre set forfra. Når produktet er flyttet hen til den nye plads, bør du vente 12 timer med at starte det.

Bortskaffelse af det gamle produkt

Bortskaf det gamle produkt på en miljøvenlig måde.

Kontakt den lokale forhandler eller genbrugsstation for at finde ud af, hvor produktet bortskaffes.

For børns sikkerhed skal strømkablet skæres af og låsemekanismen i indfyldningslågen brækkes, således at produktet er disfunktionelt, inden det bortskaffes.

Advarsler omkring lyde

 Det normalt at høre metalliske lyde fra kompressoren under maskinens drift.

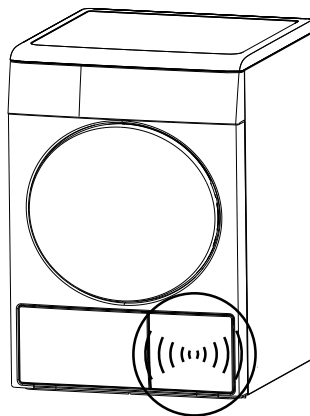

 Vandet indsamlet under driften bliver pumpet til vandtanken. Det er ganske normalt at høre pumpelyde under denne proces.

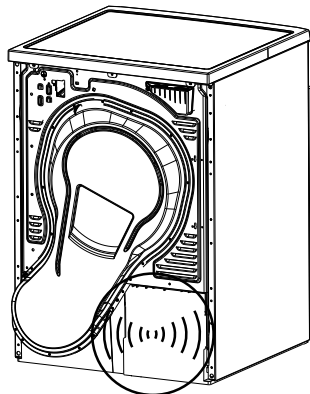

Tekniske specifikationer

DA

Højde (justerbar)	84,6 cm
Bredde	59,5 cm
Dybde	59,8 cm
Kapacitet (maks.)	7 kg
Nettovægt (brug af plastik-frontlåde)	49 kg
Nettovægt (brug af glas-frontlåde)	51,5 kg
Spænding	Se typemærkat
Nominal indgangseffekt	
Modelkode	

Typemærkat findes bag ved indlæsningslågen.

3 Forberedelser ved tørring

Ting, der kan gøres for at spare på energien

Følgende information vil hjælpe dig med at bruge produktet på en økologisk og energibesparende måde.

- Betjen produktet ved en kapacitet, der er passende for det program, du har valgt, og pas på ikke at overfylde.
- Centrifuger dit vasketøj ved den højest mulige hastighed, når du vasker det. Dermed forkortes tørretiden, og energiforbruget reduceres.
- Tør samme type vasketøj sammen.
- Følg anvisningerne til programvalg i brugsvejledningen.
- Efterlad tilstrækkelig afstand ved den forreste og bageste side af tørretumbleren for en bedre luftcirkulation. Undlad at blokere ristene på produktets forside.
- Undlad at åbne maskinens indfyldningslåge under tørringen, med mindre det er nødvendigt. Hvis du er nødt til at åbne indfyldningslågen, skal du passe på ikke at have den åben i for lang tid.
- Undlad at tilføje nyt (vådt) vasketøj under tørringen.
- Papirstøv og fibre, der afgives fra vasketøjet til luften under tørrecyklisten, samles i fnug-filteret. Fnug-filteret skal altid rengøres før eller efter hver indfyldning.
- Rengør filterskuffen jævnlige, enten når Symbolet for Filterskufferengøring kommer frem, eller efter hver 5. tørring.
- Udluft rummet, hvor tørretumbleren er placeret, godt under tørringen.
- Ved modeller med lampe skal lågen holdes lukket, hvis der trykkes på Tænd/Sluk knappen (hvis maskinen tilsluttet), når maskinen ikke er i brug.

Vasketøj, der er egnet til tørring i maskinen.

- i** Følg altid instruktionerne, der er givet på mærkaterne på beklædningsgenstandene. Tør kun det vasketøj, der har en mærkat, hvorpå der står, at det er egnet til tørring i en tørretumbler, og sørg for at vælge det passende program.

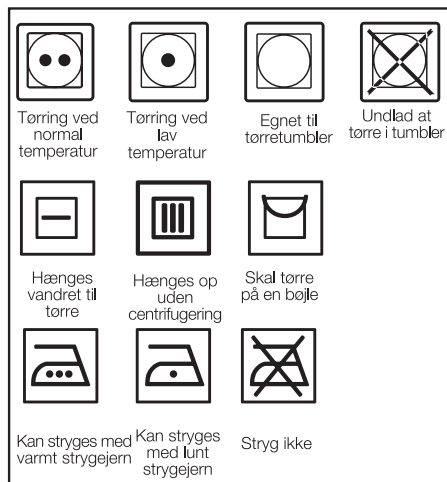

Vasketøj, der ikke er egnet til tørring i maskinen

- Vasketøj og genstande, der er angivet nedenfor, er ikke egnet til tørring i tørretumbler.
- Vasketøjsgenstande med metalpåsætninger, som f.eks. metalnapper, metalstivere eller bæltespænder.
- Beklædningsgenstande af uld eller silke, nylonstrømper, sarte broderede stoffer og soveposer.
- Beklædningsgenstande fremstillet af sarte og dyre stoffer.
- Tylgardiner.
- Genstande, der er fremstillet af hermetiske fibre, som f.eks. puder og dundyner.
- Meget vådt vasketøj.
- Uvasket snavset vasketøj.
- Vasketøj, der indeholder gummiskum eller gummi.

 Vasketøj, der er rengjort, vasket eller plettet med dieselolie/brændstof, tørvaske opløsninger, industrielle kemikalier eller andre brændbare eller eksplosive materialer, må ikke tørres i tørretumbleren.

 Genstande, der er blevet tilsnavset med madlavningssolie, acetone, alkohol, dieselolie, petroleum, pletfjernere, terpentin, voks og voksjernere, bør vaskes i varmt vand med en ekstra mængde vaskepulver, inden de tørres i tørretumbleren.

Klargøring af vasketøj til tørring

- Kontroller alle beklædningsgenstande inden indfyldning og sørg for, at der ikke er lightere, mønter, metalstykker, nåle osv. i lommerne eller på dem.
- Vasketøj kan blive sammenfiltret efter vask. Adskil vasketøjet, inden det kommer i tørretumbleren.
- Sorter vasketøj efter type og tykkelse. Tør samme type vasketøj sammen. For eksempel bliver tynde køkkenklude, viskestykker og duge tørre hurtigere end tykke badehåndklæder.

 Vasketøj skal centrifugeres ved den højeste centrifugeringshastighed, som maskinen tillader, på basis af stoftypen.

Korrekt indfyldningskapacitet

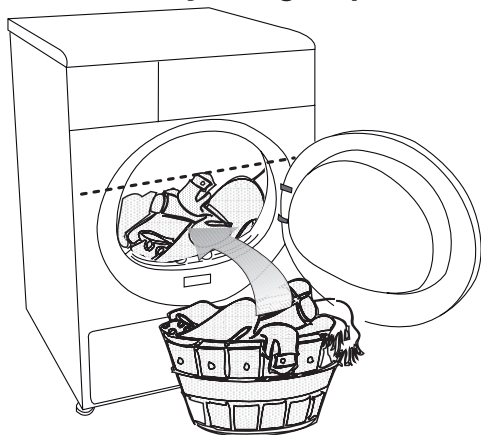

Følg instruktioner i "Programvalg og tabel over forbrug". Fyld ikke mere ind, end hvad der er anført af kapacitetsværdier i tabellen.

 Det anbefales ikke at fylde tørretumbleren op med en mængde vasketøj, der overstiger niveauet angivet på figuren. Tørreresultaterne vil blive dårligere, hvis maskinen er overfyldt. Desuden kan tørretumbler og vasketøj blive beskadiget.

Følgende vægtangivelser er givet som eksempler.

Hjemme artikler	Omtrentlige vægtangivelser (g)
Bomuldsdynebetræk (dobbel)	1500
Bomuldsdynebetræk (enkelt)	1000
Lagner (dobbel)	500
Lagner (enkelt)	350
Store bordduge	700
Små bordduge	250
Dækkeservietter	100
Badehåndklæder	700
Håndklæder	350
Beklædningsgenstande	Omtrentlige vægtangivelser (g)
Bluser	150
Bomulds skjorter	300
Skjorter	200
Bomulds kjoler	500
Kjoler	350
Jeans	700
Lommetørklæder (10 stykker)	100
T-shirt	125

Indfyldning af vasketøj

1. Åbn indfyldningslågen.
 2. Placer vasketøjet i maskinen uden at presse sammen.
 3. Skub indfyldningslågen i.
- ⚠ Sørg for, at der ikke sidder nogen dele fast i lågen.

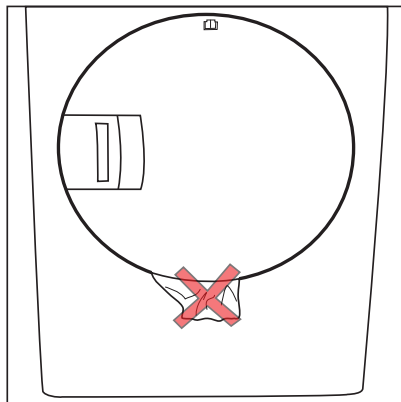
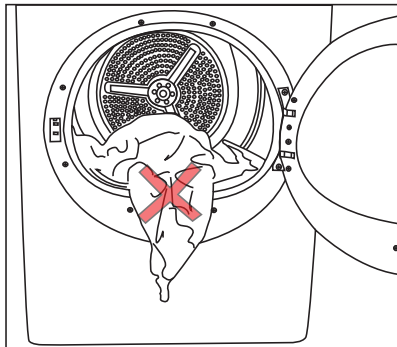

4 Valg af program og betjening af maskinen

Betjeningspanel

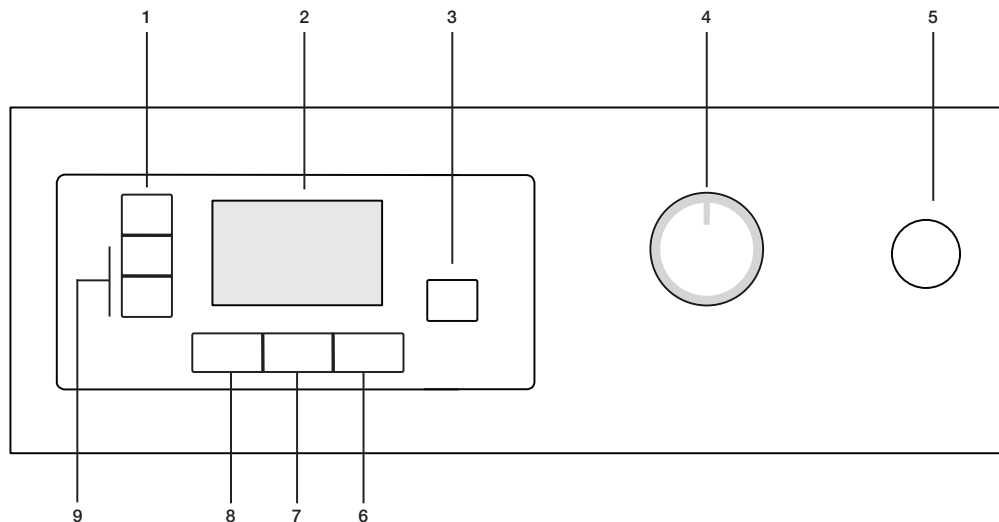

1. Vaskemaskine centrifugeringshastighed / knap til valg af timerprogram
2. Display
3. Start/pause/annuller knap
4. Programvælgerknap
5. Tænd/sluk knap
6. Knap for anti-krøl
7. Knap for tørhedsniveau
8. Knap til at annullere lydadvarslen
9. Tidsforskydningsknapper

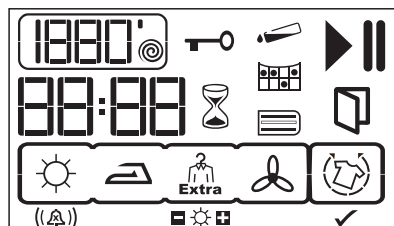

- 1800' ● Centrifugens hastighed/ Timer programmer
- ▶ Betjeningsymbol
- || Pausesymbol
- 🔧 Vandtanksymbol
- 🧼 Advarselssymbol for filterrensning
- 🧼 Advarselssymbol for filterskufferensning
- ⏰ Indikator ** for resterende tid
- 🔑 Advarselssymbol for børnelås
- 🕒 Tidsforskydningstilstand
- 🚪 Advarselssymbol for åben låge
- 🌀 Anti-krøl tilstand
- 🔊 ((Δ)) Lydadvarel niveau / Annuller Lydadvarel
- ☀️ Tøreniveau
- ☀️ ✓ Anti-krøl er aktiveret

* Centrifugens hastighed bruges til at vise den resterende tid mere præcist. Det påvirker ikke maskinens funktion.

** Tiden, der fremkommer på displayet, angiver den resterende tid, til programmet slutter, og ændrer sig alt efter vasketojets fugtighedsniveau.

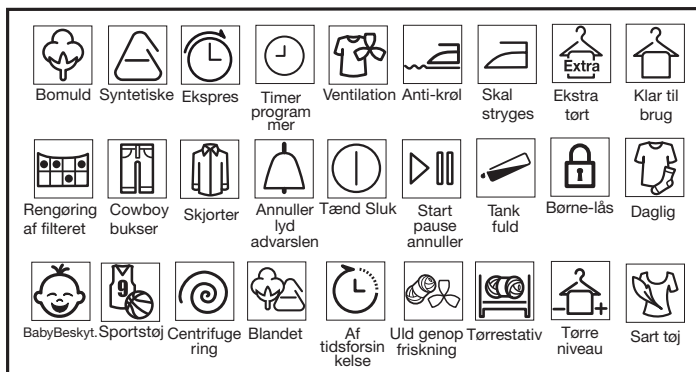

Forberedelse af maskinen

1. Tilslut maskinen.
 2. Placer vasketøjet i maskinen.
 3. Tryk på Tænd/Sluk knappen.
- i** Et tryk på "Tænd/sluk" knappen betyder ikke nødvendigvis, at programmet er startet. Tryk på Start/pause/annuller knappen for at starte programmet.

Programvalg

1. Bestem et passende program ud fra tabellen nedenfor, der også inkluderer tørhedsniveauer.
2. Vælg det ønskede program med programvælgerknappen.

Ekstra tørt	Kun bomuldsvasketøj tørres ved normal temperatur. Vasketøj, der er tykt og med mange lag, (håndklæder, linned, cowboybukser osv.) tørres, så de ikke kræver strygning, inden de kommer ind i skabet.
Klar til brug	Normalt vasketøj (bordduge, undertøj osv.) tørres, så det ikke kræver strygning, inden det kommer i garderobe.
Skal stryges	Normalt vasketøj (skjorter, kjoler osv.) tørres strygeklart.

- i** For yderligere programdetaljer, se "Tabel for Programvalg og Forbrug".

Hovedprogrammer

Afhængigt af typen af vasketøj er følgende hovedprogrammer til rådighed:

• Bomuld

Tør holdbart vasketøj på dette program. Tørrer ved normal temperatur. Det anbefales at bruge dette program til bomuldstøj (lagner, dynebetræk, undertøj, badekåber osv.).

• Syntetiske stoffer

Tør mindre holdbart vasketøj på dette program. Anbefalet til syntetiske stoffer.

Ekstra programmer

Til specielle tilfælde er følgende ekstra programmer tilgængelige i maskinen.

- i** Ekstra programmer kan variere i henhold til din vaskemaskines faciliteter.

• Ekspres

Du kan bruge dette program til at tørre dit bomuldstøj, der er blevet centrifugeret ved en høj hastighed i din vaskemaskine. Dette program tørre 1 kg bomuldstøj (3 skjorter/3 t-shirts) på 45 minutter.

- i** For at opnå bedre resultater fra din tørretumbler, skal vasketøjet vaskes ved passende programmer og centrifugeres ved de anbefalede hastigheder i vaskemaskinen.

• Skjorter

Dette program tørre skjorterne mere følsomt og krøller dem mindre, hvilket gør det nemmere at stryge dem.

- i** Der kan være en lille smule fugtighed tilbage i skjorterne ved programmets afslutning. Vi anbefaler ikke, at du lader skjorterne blive i tørretumbleren.

• Cowboybukser

Brug dette program til at tørre dine cowboybukser, der er blevet centrifugeret ved høj hastighed i vaskemaskinen.

• Blandet

Brug dette program til at tørre ikke-pigmenterende syntetisk og bomulds vasketøj sammen.

• Sportstøj

Brug dette program til at tørre syntetisk og bomulds vasketøj sammen med vasketøj fremstillet af blandet stof

• Uld genopfriskning

Du kan bruge dette program til at lufte og blødgøre dit uldvasketøj, der kan vaskes i vaskemaskinen. Brug ikke programmet til at tørre dit vasketøj fuldstændigt. Tag dit vasketøj ud og luft det med det samme, når programmet er færdigt.

• Daglig

Dette program bruges til at tørre bomuld og syntetiske stoffer dagligt og varer 1,5 time.

• BabyBeskyt.

Dette program bruges til babytøj der kan tørretumbles.

• Sart tøj

Du kan tørre dit meget sarte vasketøj, der egner sig til tørring i tørretumbler, eller vasketøjet, der tilrådes vask i hånden, ved en lavere temperatur.

i Det anbefales at bruge tøjpose for at undgå, at visse sarte typer vasketøj bliver krøllet eller ødelagt. Tag vasketøjet ud af tørretumbleren med det samme, og hæng det op, efter programmet er slut, for at forhindre det i at blive krøllet.

•Ventilation

Kun ventilation udføres i 10 minutter uden at blæse varm luft. Du kan lufte det tøj, der har været opbevaret i lukkede omgivelser i lang tid, og fjerne ubehagelige lugte, takket være dette program.

• Timer programmer



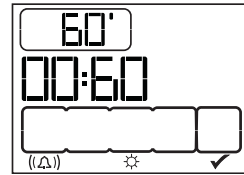

Du kan vælge et af tidsprogrammerne på 10 min., 20 min., 30 min., 40 min., 50 min., 60 min., 80 min., 100 min., 120 min., 140 min. og 160 min. for at opnå det ønskede tørringsniveau ved lave temperaturer.

i På dette program tørres maskinen i den valgte tid, uanset tørhedsniveau.



Programvalg og forbrugstabel

DA

Programmer	Kapacitet (kg)	Spinhastighed i vaskemaskine (rpm)	Omtrentlig mængde af resterende fugtighed	Tørringstid (minutter)
Bomuld / Farvet				
 Skabstørt extra	7	1000	% 60	175
 Klar til brug	7	1000	% 60	156
 Strygetørt	7	1000	% 60	125
BabyBeskyt.	3	1000	% 60	80
Skjorter	1.5	1200	% 50	50
Cowboybukser	4	1200	% 50	120
Daglig	4	1200	% 50	90
Blandet	4	1000	% 60	115
Sportstøj	4	1000	% 60	105
Ekspres	1	1200	% 50	45
Sart tøj	2	600	% 40	55
Uld genopfriskning	1.5	600	% 50	8
Syntetiske stoffer				
 Klar til brug	3.5	800	% 40	62
 Strygetørt	3.5	800	% 40	50
Værdier for energiforbrug				
Programmer	Kapacitet (kg)	Spinhastighed i vaskemaskine (rpm)	Omtrentlig mængde af resterende fugtighed	Værdier for energiforbrug i kWh
Bomuldslinned Klar til brug*	7	1000	% 60	2.15
Bomuld der skal stryges	7	1000	% 60	1.8
Kunststof Klart til at tage på	3.5	800	% 40	0.8

* : Energimærknings standardprogram (EN 61121:2005)

Alle værdier, der står i tabellen, er fastsat i henhold til EN 61121:2005 Standarden. Disse værdier kan afvige fra tabellen i henhold til vasketøjstype, vasketøjets centrifugeringshastighed, omgivende betingelser og spændingsudsving.

Ekstra funktioner

Lyd advarsel

Tørretumbleren vil udsende en lyd, når programmet slutter. Hvis du ikke ønsker, at maskinen giver en lydadvarelse, så tryk gentagne gange på Lydstyrkeniveau knappen, indtil "x" fremkommer på displayet. Brug den samme knap til at justere lydstyrkeniveauet.

i Du kan vælge denne funktion, enten før eller efter programmet starter.

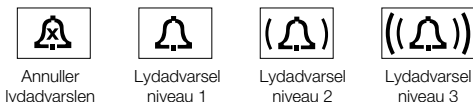

Tørrings niveau

Bruges til at justere det påkrævede tørringsniveau. Der udføres mere tørring sammenlignet med standardindstillingerne, når tegnet "+" vises, og der udføres mindre tørring, når tegnet "-" vises. Programtiden kan skifte afhængigt af valget.

i Du kan kun vælge denne funktion, før programmet starter.



Anti-krøl

Du kan bruge anti-krøl funktionen til at forhindre vasketøjet i at krølle, hvis du ikke vil tage vasketøjet ud, efter programmet er slut. Dette program roterer vasketøjet i 240 sekunders intervaller i 2 timer for at forhindre krølning.

Anti-krøl aktiveres, men programmet kører stadig i den første figur nedenfor. Tørringscyklussen er fuldendt og anti-krøl trinnet er startet på det andet display billede.

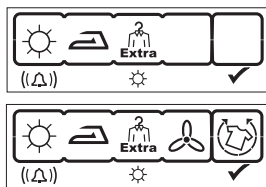

i Tryk på anti-krøl knappen for at aktivere denne funktion.

Ændring af kontrasten

Juster displaykontrasten for at gøre

symbolerne på displayet mere klare. Det kan især være nødvendigt at ændre displayets kontrastindstilling, når tørretumbleren er installeret over en vaskemaskine.

Tryk på knappen Centrifugehastighed/Timer Program, og hold den nede i 3 sekunder.

Når kontrasten ændres, vil alle symboler på displayet blive vist i 3 sekunder for at angive, at processen er fuldendt.

i Udfør den samme procedure for at genindstille til den forrige kontrastindstilling.

Advarsels symboler

i Advarselssymboler kan variere i henhold til tørretumblermodel.

Rengøring af frugfilter

Når programmet er færdigt, fremkommer der et advarselssymbol for at påminde om, at filtret skal rengøres.

i Hvis filterrengøringssymbolet blinker kontinuerligt, så læs afsnittet "Fejlafhjælpning".

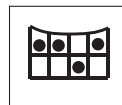

Vand tank

Når programmet er færdigt, fremkommer der et advarselssymbol for at påminde om, at vandtanken skal tømmes.

Hvis vandtanken bliver fuld, mens programmet kører, vil advarselssymbolet begynde at blinke og maskinen vil gå på pause. Tøm vandet i vandtanken og tryk på Start/Pause/Annuler knappen for at genoptage programmet. Advarselssymbolet går ud, og programmet genoptager funktionen.



Rengøring af filterskuffe

Advarselssymbolet blinker med visse intervaller for at påminde om, at filterskuffen skal rengøres.



Indfyldningslågen åben

Dette advarselssymbol fremkommer, når indfyldningslågen på tørretumbleren er åben.



Tidsforskydning

Tidsforskydningsfunktionen gør det mulig at forsinke opstarten af programmet op til 24 timer.

1. Åbn indfyldningslågen og læg vasketøj i.
2. Vælg tørreprogram, rotationshastighed og, ved behov, ekstra funktioner.
3. Tryk på tidsforskydningsknapperne + og - for at indstille den ønskede tidsforskydning. Tidsforskydnings symbolet vil blinke.
4. Tryk på start/pause/annuller knappen. Tidsforskydningen begynder at tælle ned. Tidsforskydelsessymbolet lyser. Startsymbolet fremkommer. ":" i midten af den viste tidsforskydning vil begynde at blinke.

i Der kan fyldes mere vasketøj i eller tages ud i løbet af tidsforskydningsperioden. Ved slutningen af tidsforskydningsprocessen forsvinder tidsforskydnings symbolet tørreprocessen starter, og programvarigheden vises. Tiden på displayet er den samlede tid for normal tørring og tidsforskydning.

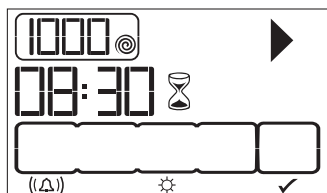

Tidsforskydning aktiveres ved at trykke på Start / Pause / Annuller knappen i ovenfor viste display billede.

Ændring af tidsforskydningen

Hvis du ønsker at ændre tiden i løbet af nedtællingen:

1. Start/pause/annuller knappen trykkes ind i 3 sekunder for at annullere programmet. Gentag tidsforskydningsproceduren den

ønskede periode.

2. Indstil tidsforskydning med Tidsforskydnings + og - knapperne. Tidsforskydnings symbolet vil blinke.
3. Tryk på start/pause/annuller knappen. Tidsforskydningen begynder at tælle ned. Tidsforskydelsessymbolet lyser. Pausesymbolet forsvinder. Startsymbolet fremkommer.
4. ":" i midten af den viste tidsforskydning vil begynde at blinke.

Annullering af tidsforskydning

Hvis du ønsker at annullere nedtællingen til tidsforskydning og starte programmet straks:

1. Start/pause/annuller knappen trykkes ind i 3 sekunder for at annullere programmet.
2. Tryk på Start/pause/annuller knappen for at starte det program, du tidligere har valgt.

Start af programmet

Tryk på Start/pause/annuller knappen for at starte programmet.

Start/pause-symbolet vil lyse for at angive, at programmet er startet, og ikonet ":" mellem den tilbageværende tid vil blive ved med at blinke.

Programforløb

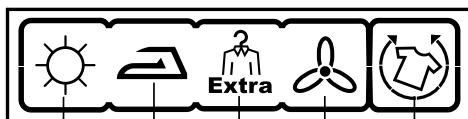

Tørring

Garderobe
(Ekstra)

Anti-krøl

Strygning

Opriske

Forløb af et kørende program er angivet på displayet ved hjælp af en samling af symboler. Ved starten af hvert programtrin vil det relevante symbol fra rækken af symboler lyse og således ved slutningen af programmet, vil alle symboler være oplyst. Symbolet længst til højre på displayet angiver, hvilket trin der udføres.

Tørring

Tørringssymbolet lyser op i alle programmer undtagen ventilation.

Skal stryges

Begynder at lyse, når tørhedsniveauet når

trinnet Strygetørt.

Klar til brug

Begynder at lyse, når tørhedsniveauet når trinnet Skabstørt.

Ekstra tørt

Begynder at lyse, når tørhedsniveauet når trinnet Ekstra Skabstørt.

Ventilation

Ventilationssymbolet oplyser, når programmet er færdigt.

i Antikrøl-ikonet vil lyse i slutningen af programmet, hvis antikrøl-funktionen er aktiveret.

Børne-lås

Maskinen er udstyret med en Børnelås, der forhindrer indblanding i det kørende program ved tryk på en hvilken som helst knap. Alle knapperne undtagen Tænd/sluk knappen på betjeningspanelet er deaktiveret, når børnelåsen er aktiv.

Børnelåsen aktiveres ved at trykke på "Alarmsignal" og "Anti-krøl" -knapperne samtidigt i 3 sekunder.

Børnelåsen skal deaktiveres for at kunne starte et nyt program, efter det aktuelle program er slut, eller for at afbryde det aktuelle program. Tryk på de samme knapper 3 sekunder igen for at deaktivere børnelåsen.

i Låsesymbolet vil blive vist på displayet, når børnelåsen er aktiveret.

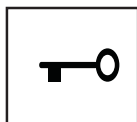

i Børnesikringslåsen deaktiveres, når maskinen slukkes og tændes på Tænd/Sluk knappen.

Når børnelåsen er aktiveret:

- De viste ikoner ændres ikke, selv om programvælgerknappens position ændres, mens maskinen kører eller er sat på pause.
- Hvis børnelåsen deaktiveres ved at skifte programvælgerknappens position, mens maskinen kører, vil maskinen stoppe og ny programinformation vil blive vist på displayet.

Ændring af programmet, efter det er begyndt

Når maskinen er startet, kan du ændre det valgte program og tørre vasketøjet på et andet program.

1. Hvis du vil vælge Ekstra Tørringsprogram i stedet for Strygetørt programmet, så tryk på og hold Start/Pause/Annuller knappen nede i 3 sekunder for at annullere programmet.
 2. Vælg Ekstra Tørt programmet ved at dreje programvælgerknappen.
 3. Tryk på Start/pause/annuller knappen for at starte programmet.
- i** Du kan også vælge et nyt program ved at dreje programvælgerknappen, mens maskinen kører. I det tilfælde afbrydes det aktuelle program og den nye programinformation kommer frem på displayet.

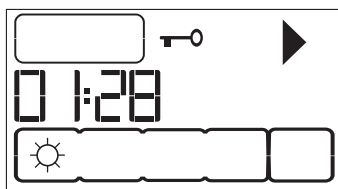

Således tilføjes/fjernes vasketøj i pausetilstand

For at tilføje eller tage vasketøj ud, efter tørreprogrammet er startet:

1. Tryk på Start/pause/annuller knappen for at sætte maskinen over på Pause. Tørringen vil stoppe.
 2. I pausetilstand åbnes lågen, vasketøj lægges i eller tages ud, og indfyldningslågen lukkes.
 3. Tryk på Start/pause/annuller knappen for at starte programmet.
- i** Vasketøj, der tilføjes, efter tørreprocessen er startet, kan forårsage, at det allerede tørrede tøj i maskinen blander sig med vådt tøj, og resultatet vil være vådt vasketøj, når tørreprocessen er færdig.
- i** Du kan gentage processen med at tilføje eller fjerne vasketøj så mange gange, du ønsker, i løbet af tørring. Men denne proces vil forøge programtiden

og energiforbruget, da tørreprocessen vil blive afbrudt gentagne gange. Derfor anbefales det at tilføje vasketøj, inden tørreprogrammet startes.

- i** Hvis du vælger et nyt program ved at dreje programvælgerknappen, mens maskinen er i Pause, vil det annullere det aktuelle program og der vil blive vist ny programinformation på displayet.

- ⚠** Undlad at berøre tromlens indvendige overflade, når der tilføjes eller tages vasketøj ud, mens der kører et program. Tromlens overflader er varme.

annullering af programmet

Hvis du ønsker at stoppe tørringen og annullere programmet af en eller anden grund, efter maskinen er begyndt at køre, så tryk på og hold Start/Pause/Annuller knappen nede i 3 sekunder. Fugfilter og Vandtank -advarselssymboler lyser og Slut-mærket vises på skærmen ved slutningen af periden som en påmindelse.

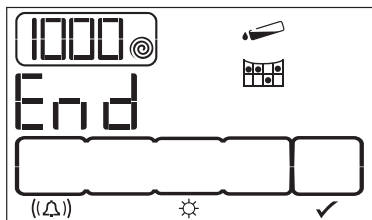

- ⚠** Da maskinen indvendigt vil være meget varm, når du annullerer et program, mens maskinen kører, skal ventilationsprogrammet aktiveres for at køle den ned.

- i** Maskinen vil stoppe, hvis du drejer Programvælgerknappen, mens den kører. I det tilfælde afbrydes det aktuelle program og den nye programinformation kommer frem på displayet.

Programslut

Advarselssymbolerne for fugfilterrengøring og Vandtank lyser op i programopfølgingsindikatoren og "Slut"-mærket fremkommer på displayet, når programmet slutter. Indfyldningslågen kan åbnes, og maskinen bliver klar til en ny vaskeproces.

Tryk på Tænd/Sluk knappen for at slukke maskinen.

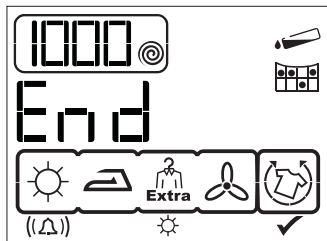

- i** If Anti-creasing function is activated and the laundry is not taken from the machine at the end of the programme, 2-hours Anti-krøl programmet er aktiveret.
- i** Rengør fugfilteret efter hver tørreproces. (Se "Fugfilter / Indfyldningslågens inderste overflade").
- i** Tøm vandtanken efter hver tørringsproces. (Se "Tømning af vandtanken")

5 Vedligeholdelse og rengøring

Produktets levetid udvidet og ofte sete problemer aftager, hvis maskinen rengøres ved jævnlige intervaller.

! Dette produkt skal være taget ud af stikket under vedligeholdelses- og rengøringsarbejder (betjeningspanel, krop osv.).

Fnugfilter / Indfyldningslågens inderste overflade

Papirstøv og fibre, der afgives fra vasketøjet til luften under tørrecyklussen, samles i fnugfilteret.

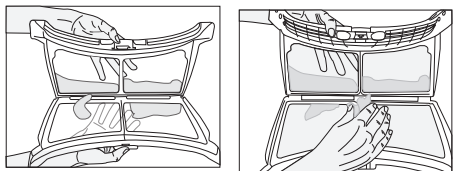
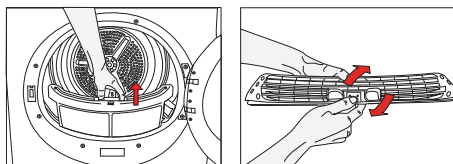

i *Sådanne fibre og papirstøv dannes generelt ved slid og vask.

! Rengør altid fnugfilteret og indfyldningslågens inderste overflader efter hver tøringsproces.

i Du kan rengøre fnugfilteret med en støvsuger.

For rengøring af filteret:

1. Åbn indfyldningslågen.
2. Tag fnugfilteret ud ved at trække det op og åbne fnugfilteret.
3. Rengør papirstøv, fibre og bomuldstrævler med hånden eller med en blød klud.
4. Luk filteret og sæt det tilbage på plads.

i Der kan opbygges et lag på fnugfilterets porer, som kan forårsage tilstopning af fnugfilteret, efter maskinen har været brugt nogen tid. Vask fnugfilteret med varmt vand for at fjerne laget, der samler sig på fnugfilterets overflade. Tør fnugfilteret helt, inden det sættes tilbage på plads

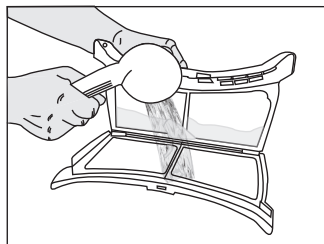

i Rengør hele den inderste overflade af indfyldningslågen og indfyldningslågens pakning.

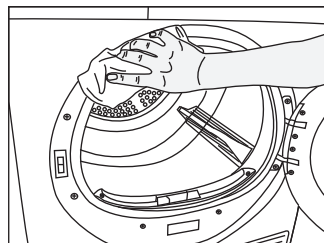
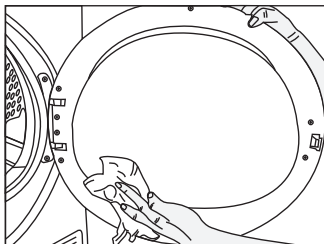

Rengøring af sensorerne

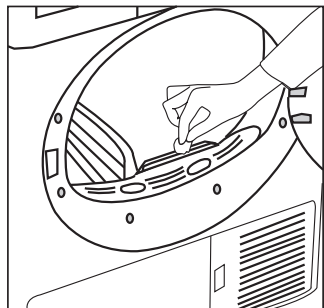

Der er fugtsensorer i maskinen, der føler, om vasketøjet er tørt eller ej.

For rengøring af sensorerne:

1. Åbn tørretumblerens indfyldningslåge.
2. Lad maskinen køle ned, hvis den stadig er varm som følge af en tørringsproces.
3. Aftør sensorens metaloverflader med en blød klud, fugtet med eddike, og tør dem.

i Rengør metallsensorerne 4 gange om året.

i Undlad at bruge metalredskaber, når sensorernes metaloverflader rengøres.

! Brug aldrig opløsningsmidler, rensedmidler eller lignende substanser ved rengøring, da disse materialer kan forårsage ild og eksplosion!

Tømning af vandtanken

Vasketøjets fugtighed fjernes og kondenseres under tørreprocessen, og vandet der opstår, akkumuleres i vandtanken. Tøm vandtanken efter hver tørringsproces.

! Kondensvand er ikke drikkevand!

! Tag aldrig vandtanken ud, når programmet kører!

Hvis du glemmer at tømme vandtanken, vil maskinen stoppe under den følgende tørrecyklus, når vandtanken er fuld, og advarselyset for Vandtank vil lyse. Hvis det er tilfældet, trykkes der på Start/pause/annuller knappen ind for at genoptage tørrecyklussen, efter vandtanken er tømt.

For at tømme vandtanken:

1. Træk skuffen ud og fjern forsigtigt vandtanken

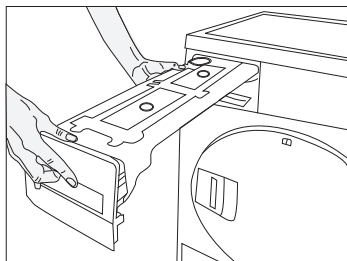

2. Tøm vandet ud af tanken.

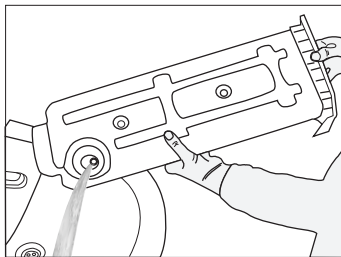

3. Hvis der er opsamlet frug i vandtankens tragt, skal den renses under rindende vand.
4. Sæt vandtanken på plads.

Rengøring af filterskuffen

Papirstøv og fibre, der ikke er blevet fanget af dækfilteret, blokeres i filterskuffen bag ved sparkepladen. Advarselyset for filterskufferengøring vil højst lyse op ved hver 5. tørrecyklus som en påmindelse.

Der er et to-niveau filter i skuffen. Det første filter er filterskuffesvampen og det andet niveau er filterstoffet.

For rengøring af filterskuffen:

1. Tryk på sparkepladeknappen for at åbne sparkepladen.

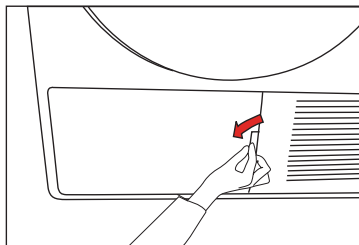

2. Tag filterskuffen dæksel ud ved at dreje det i pilens retning.

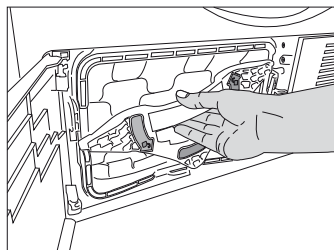

3. Træk filterskuffen ud.

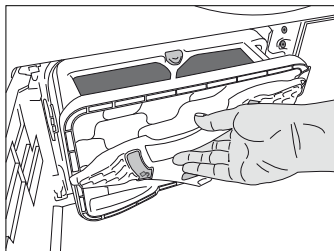

4. Åbn filterskuffen ved at trykke på den røde knap.

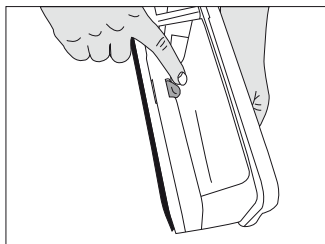

5. Tag filterskuffe svampen ud.

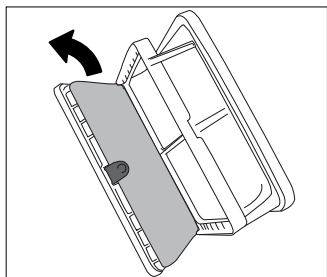

6. Rengør papirstøv, fibre og bomuldstrævler på filteret med hånden eller med en blød klud.

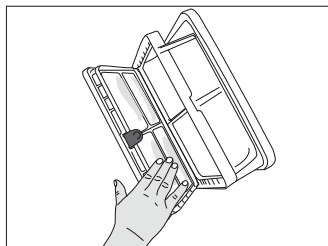

i Når du bemærker et lag, der kan føre til tilstopning af filter, fjern laget ved at vaske filteret med varmt vand. Lad filteret tørre godt inden det sættes tilbage i filterskuffen.

7. Vask filterskuffens svamp i hånden for at fjerne hår og frug. Klem svampen med hånden for at fjerne overskydende vand.

i Det er ikke nødvendigt at rengøre svampen, hvis akkumuleringen af papirstøv og fibre ikke er betydelig.

8. Sæt svampen tilbage på plads.

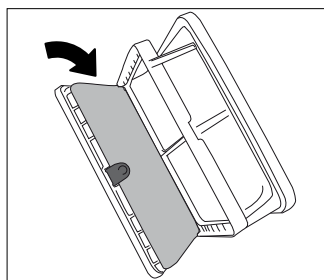

9. Luk filterenskuffen for at låse den røde knap.

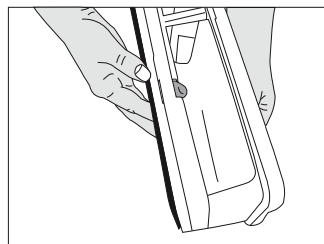

10. Sæt filterskuffen tilbage på plads, drej filterskuffens dæksel med uret, idet man forvisser sig om, at den er sikkert lukket.

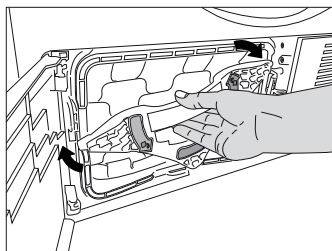

11. Luk sparkepladedækslet.

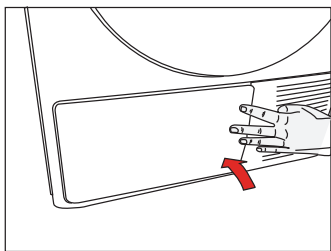

- i** Tørring uden filterskuffesvampen er på plads, vil ødelægge maskinen!!
- i** Et snavset fnullerfilter og filterskuffe vil forårsage længere tørringsperioder og højere energiforbrug.
- i** Der kan opbygges et lag på fnugfilterets porer, som kan forårsage tilstopning af fnugfilteret, efter maskinen har været brugt nogen tid. Vask fnugfilteret med varmt vand for at fjerne laget, der samler sig på fnugfilterets overflade. Tør fnugfilteret helt, inden det bruges.

Rengøring af fordamperen

Rengør med en støvsuger det fnuller, der er samlet på fordampere ns lameller, der er placeres bag ved filterskuffen.

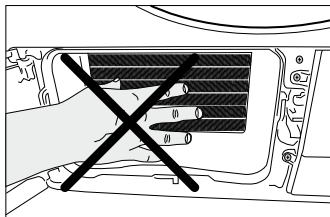

- i** Du kan også rengøre med hænderne, med det forudsætter beskyttelseshandsker. Forsøg ikke at rengøre den med bare hænder.

6 Fejlfinding

Tørreprocessen tager for lang tid.

- Fnullerfilterets porer er blokeret. >>> *Vask fnugfilteret med varmt vand.*
- Filterskuffen er tilstoppet. >>> *Rengør svampen og filterstoffet i filterskuffen.*
- Ventilationsgitrene forrest på maskinen er blokeret. >>> *Fjern evt. genstande, der blokerer ventilationen foran ventilationsgitrene.*
- Ventilationen er ikke tilstrækkelig, da rummet, hvor maskinen er installeret, er meget lille. >>> *Åbn lågen og vinduet i rummet for at undgå at rumtemperaturen stiger for meget.*
- Der har ophobet sig kalkrester på fugtighedssensoren. >>> *Rengør fugtighedssensoren.*
- Der er fyldt for meget vasketøj i. >>> *Overfyld ikke tørretumbleren.*
- Vasketøjet centrifugeres ikke nok. >>> *Centrifuger vasketøjet ved en højere hastighed i vaskemaskinen.*

Der er vådt vasketøj efter en tørreproces.

- i** Efter tørring føles det varme tøj mere fugtigt, end dets faktiske fugtighedsniveau.
- Det valgte program passede sandsynligvis ikke til vasketøjstypen. >>> *Undersøg vaskeanvisninger på tøjet og vælg et program, der passer til tøjtypen eller tilvæg timerprogrammer.*
 - Fnullerfilterets porer er blokeret. >>> *Vask fnugfilteret med varmt vand.*
 - Filterskuffen er tilstoppet. >>> *Rengør svampen og filterstoffet i filterskuffen.*
 - Der er fyldt for meget vasketøj i. >>> *Overfyld ikke tørretumbleren.*
 - Vasketøjet centrifugeres ikke nok. >>> *Centrifuger vasketøjet ved en højere hastighed i vaskemaskinen.*

Maskinen tænder ikke, eller programmet starter ikke. Tørretumbleren starter ikke, når den indstilles.

- Den er ikke sat i stikkontakten. >>> *Sørg for, at maskinens stik er sat i kontakten..*
- Indfyldningslågen står på klem. >>> *Sørg for, at maskinens låge er lukket sikkert.*
- Der er ikke valgt noget program, eller Start/Pause/Annuller knappen er ikke trykket ind. >>> *Sørg for at programmet er valgt, og at maskinen ikke er i Pause.*
- Børnelåsen er aktiveret. >>> *Deaktiver børnesikringslåsen.*

Programmet er blevet afbrudt uden årsag.

- Indfyldningslågen står på klem. >>> *Sørg for, at maskinens låge er lukket sikkert.*
- Der har været en strømfejl. >>> *Tryk på Start/pause/annuller knappen for at starte programmet.*
- Vandtanken er fuld. >>> *Tøm vandtanken*

Vasketøjet er krympet, blevet filtret eller forringet.

- Der har ikke været brugt et program passende til vasketøjstypen. >>> *Kontroller beklædningsgenstandenes mærkat og vælg et program, der passer til den stoftype.*

Tromlens lys tændes ikke. (For modeller udstyret med en lampe)

- Tørretumbleren er ikke tændt med Tænd/Sluk knappen. >>> *Sørg for, at tumbleren er tændt.*
- Lampen er defekt. >>> *Ring til en autoriseret servicetekniker for at få lampen udskiftet.*

Slut/Anti-krøl symbolet er tændt.

- Anti-krøl programmet er aktiveret for at forhindre, at vasketøj, der er forblevet i maskinen, krøller. >>> *Sluk for tørretumbleren og tag vasketøjet ud.*

Slutsymbolet er tændt.
<ul style="list-style-type: none"> • Programmet er slut. Sluk for tørretumbleren og tag vasketøjet ud.
Symbolet for Filterrensning er tændt.
<ul style="list-style-type: none"> • Fnugfilteret er ikke rengjort. >>> <i>Rengør fnugfilteret.</i>
Symbolet for rengøring af fnugfilter er tændt.
<ul style="list-style-type: none"> • Filterhuset er tilstoppet med fnuller. >>> <i>Rengør filterhuset.</i> • Der har opbygget sig et lag på fnugfilteret, så måske forårsager tilstopning. >>> <i>Vask fnugfilteret med varmt vand.</i> • Filterskuffen er tilstoppet. >>> <i>Rengør svampen og filterstoffet i filterskuffen.</i>
Der lækker vand fra indfyldningslågen.
<ul style="list-style-type: none"> • Der er akkumuleret papirstøv på indfyldningslågens inderste overflade og på indfyldningslågens paknings overflader. >>> <i>Rengør indfyldningslågens inderste overflader og indfyldningslågens paknings overflade.</i>
Indfyldningslågen åbner spontant.
<ul style="list-style-type: none"> • Indfyldningslågen står på klem. >>> <i>Skub indfyldningslågen i, indtil du hører en låselyd.</i>
Vandtank advarselssymbolet er tændt.
<ul style="list-style-type: none"> • Vandtanken er fuld. >>> <i>Tøm vandtanken</i> • Vandafnapningsslangen er bøjet. >>> Hvis produktet er tilsluttet direkte til et spildevandsdræn, kontrolleres vandafnapningsslangen.
Advarselssymbol for filterskufferensning blinker.
<ul style="list-style-type: none"> • Filterskuffen er ikke rengjort. >>> <i>Rengør svampen og filterstoffet i filterskuffen.</i>

 Hvis du ikke kan eliminere problemet, selvom du følger instruktionerne i dette afsnit, så henvend dig til din forhandler eller en Autoriseret servicetekniker. Forsøg aldrig at reparere et ikke-funktionsdygtigt produkt selv.

Garanti

Der ydes 2 års reklamationsret på fabrikations- og materialefejl på Deres nye produkt, gældende fra den dokumenterede købsdato. Garantien omfatter materialer, arbejdsløn og kørsel. Ved henvendelse om service bør De oplyse produktets navn og serienummer. Disse oplysninger findes på typeskiltet. Skriv evt. oplysningerne ned her i brugsanvisningen, så De har dem ved hånden. Det gør det lettere for servicemontøren at finde de rigtige reservedele

Garantien dækker ikke:

Fejl og skader, som ikke skyldes fabrikations- og materialefejl
Hvis der er brugt uoriginale reservedele
Hvis anvisningerne i brugsanvisningen ikke er fulgt
Hvis ikke installationen er sket som anvist
Hvis ikke-faglærte har installeret eller repareret produktet

Transportskader

En transportskade, der konstateres ved forhandlerens levering hos kunden, er udelukkende en sag mellem kunden og forhandleren. I tilfælde, hvor kunden selv har stået for transporten af produktet, påtager leverandøren sig ingen forpligtelse i forbindelse med evt. transportskade. Evt. transportskader skal anmeldes omgående og senest 24 timer efter, at varen er leveret. I modsat fald vil kundens krav blive afvist.

Service

For rekvirering af service og reservedele i Danmark, ring venligst på nedenstående nummer, og du vil blive omdirigeret til den serviceinstans nærmest dig.

Ring på 70 25 23 03