



ECG



EWS 1052 MA+

AUTOMATICKÁ PRAČKA

NÁVOD K OBSLUZE

CZ

AUTOMATICKÁ PRÁČKA

NÁVOD NA OBSLUHU

SK

- Před uvedením výrobku do provozu si důkladně přečtěte tento návod a bezpečnostní pokyny, které jsou v tomto návodu obsaženy. Návod musí být vždy přiložen k přístroji.
- Pred uvedením výrobku do prevádzky si dôkladne prečítajte tento návod a bezpečnostné pokyny, ktoré sú v tomto návode obsiahnuté. Návod musí byť vždy priložený k prístroju.





OBSAH

CZ

BEZPEČNOSTNÍ POKYNY 4

INSTALACE 6

- Odstranění aretačních šroubů 6
- Seřízení nožiček 6
- Zapojení do elektrické sítě 7
- Připojení k přívodu vody 7
- Připojení odpadní hadice 8

POPIS OVLÁDACÍHO PANELU 8

- Tlačítka funkcí 9
- Volič programů 9
- Tabulka programů 9
- První praní 10
- Před praním 11
- Výběr programů a funkcí 11
- Dětská pojistka 12

ČIŠTĚNÍ A ÚDRŽBA 13

- Filtry na přívodu vody 13
- Filtr čerpadla 13
- Zásuvka na prací prostředek 14
- Čištění sifonu 14
- Plášť pračky 14
- Buben 15
- Odstranění vodního kamene z pračky 15

PRAKTICKÉ INFORMACE 15

- Symboly péče o oděvy 15
- Odstraňování skvrn 16

ODSTRAŇOVÁNÍ POTÍŽÍ 17

AUTOMATICKÝ SYSTÉM DETEKCE PORUCH 19

TECHNICKÉ ÚDAJE 20

POPIS ENERGETICKÉHO ŠTÍTKU A ÚSPORA ENERGIE 21

INFORMAČNÍ LIST PRAČKY 22



BEZPEČNOSTNÍ POKYNY

CZ

Čtěte pozorně a uschovejte pro budoucí potřebu!

Varování: Bezpečnostní opatření a pokyny uvedené v tomto návodu nezahrnují všechny možné podmínky a situace, ke kterým může dojít. Uživatel musí pochopit, že faktorem, který nelze zabudovat do žádného z výrobků, je zdravý rozum, opatrnost a péče. Tyto faktory tedy musí být zajištěny uživatelem/uživateli používajícími a obsluhujícími toto zařízení. Neodpovídáme za škody způsobené během přepravy, nesprávným používáním, kolísáním napětí nebo změnou či úpravou jakékoliv části zařízení.

Aby nedošlo ke vzniku požáru nebo k úrazu elektrickým proudem, měla by být při používání elektrických zařízení vždy dodržována základní opatření, včetně těch následujících:

1. Ujistěte se, že napětí ve vaší zásuvce odpovídá napětí uvedenému na štítku zařízení a že je zásuvka řádně uzemněná. Zásuvka musí být instalována podle platných bezpečnostních předpisů.
2. Nepoužívejte přístroj, pokud je přívodní kabel poškozen. **Veškeré opravy nebo seřízení včetně výměny napájecího přívodu svěřte odbornému servisu! Nedemontujte ochranné kryty zařízení, hrozí nebezpečí úrazu elektrickým proudem!**
3. Přívodní kabel nezapojujte a nevypojujte ze zásuvky vlhkýma rukama. Předejdete tak riziku úrazu elektrickým proudem.
4. Spotřebiče se nedotýkejte vlhkýma rukama nebo nohama.
5. Po instalaci přístroje musí vidlice napájecího přívodu zůstat snadno dostupná. Kabel nezkracujte a nepoužívejte rozdvojky nebo prodlužovací šňůry. Napájecí přívod se nesmí dotýkat horkých částí ani vést přes ostré hrany.
6. Přístroj nezapínejte a nevypínejte zasunutím nebo vytažením vidlice napájecího přívodu. Vidlici nevytahujte ze zásuvky taháním za kabel. Kabel odpojte ze zásuvky uchopením za vidlici.
7. Pračku nestavte na koberce a podobné povrchy, které by mohly blokovat ventilační otvory v základně.
8. Nikdy nic nezasouvejte do otvorů přístroje, na přístroj nepokládejte žádné předměty (např. vázy, hrnky apod.).
9. Vypouštěcí hadici vaší pračky neumísťujte do dřezu, vědra nebo umyvadla.
10. Nedovolte dětem, aby si se zařízením hrály. Chraňte přístup k pračce před dětmi nebo zvířaty.
11. Pamatujte, že obalové materiály mohou být nebezpečné pro vaše děti. Obalové materiály skladujte mimo dosah dětí nebo je ekologicky zlikvidujte v souladu s instrukcemi.
12. Malé součásti, které naleznete v sáčku s dokumentací, uložte mimo dosah dětí.
13. Zařízení nevystavujte přímému slunečnímu záření, nepoužívejte venku a nevystavujte dešti.
14. V blízkosti spotřebiče nenechávejte hořlavé tekutiny.
15. Nedotýkejte se pračky vlhkýma rukama, pokud je spuštěná, a nikdy během procesu neotevírejte zásuvku na prací prostředek nebo dvířka pračky.
16. Během vypouštění se nedotýkejte vypouštěcí hadice a vypouštěné vody. Voda může při provozu pračky dosáhnout vysokých teplot.
17. V případě jakékoli závady spotřebič nejprve odpojte od napájení a poté zavřete vodovodní kohoutek. Nepokoušejte se spotřebič opravit vlastními silami, obraťte se na autorizovaný servis.
18. Před prvním použitím nezapomeňte **ODSTRANIT ARETAČNÍ ŠROUBY** zajišťující buben pračky během přepravy. Na poškození způsobené spuštěním pračky s instalovanými aretačními šrouby se záruka nevztahuje.
19. Spotřebič je určen pro domácí použití. V případě komerčního použití pozbývá záruka platnosti.
20. Tento spotřebič mohou používat děti ve věku 8 let a starší a osoby se sníženými fyzickými či mentálními schopnostmi nebo nedostatkem zkušeností a znalostí, pokud jsou pod dozorem nebo byly poučeny o používání spotřebiče bezpečným způsobem a rozumí případným nebezpečím. Čištění a údržbu prováděnou uživatelem nesmějí provádět děti, pokud nejsou starší 8 let a pod dozorem. Děti mladší 8 let se musí držet mimo dosah spotřebiče a jeho přívodu.
21. Jakýkoli zásah do spotřebiče jinou osobou než pracovníkem autorizovaného servisu má za následek ztrátu záruky.
22. Záruka se nevztahuje na poškození způsobené vnějšími vlivy (povodeň, chemikálie, požár apod.).
23. Výrobce nenese žádnou odpovědnost za škody vzniklé nesprávným uzemněním/použitím.





NEBEZPEČÍ NAPĚTÍ, MOŽNOST ÚRAZU!

CZ

Doporučení

- Než začnete svou novou automatickou pračku používat, požádejte nejbližší autorizovaný servis o pomoc s instalací a uvedením do provozu.
- Pračku instalujte na dobře větrané místo s dostatečnou cirkulací vzduchu. Spotřebič umístěte tak, aby bylo možné dvířka pračky kompletně otevřít.
- Ideální okolní teplota pro provoz pračky je 15 °C až 25 °C.
- Zmrzlé hadice mohou zpuchřít a prasknout. V oblastech, kde teplota klesá pod bod mrazu, může okolní teplota ohrozit bezpečný provoz elektronických obvodů.
- První prací cyklus doporučujeme absolvovat bez prádla na program „90° bílá bavlna“ tak, že do zásuvky pracího prostředku nasypete do druhé přihrádky ½ odměrky pracího prostředku.
- Jelikož při dlouhodobém kontaktu se vzduchem může docházet k usazování pracího prášku nebo aviváže, dávkujte do zásuvky prací prostředek a aviváž až těsně před zamýšleným praním.
- Program předpírky doporučujeme používat pouze pro silně znečištěné prádlo.
- Množství prádla vloženého do pračky nesmí překročit maximální povolené množství. V opačném případě poběží pračka v nouzovém režimu.
- Pračku používejte pouze pro prádlo, které je výrobcem označeno jako vhodné pro praní v pračce.
- Při používání aviváže a podobných přípravků ve vaší pračce dodržujte doporučení výrobce pracího prášku/aviváže.
- Ujistěte se, že se v kapsách prádla vkládaného do pračky nenacházejí cizí předměty (hřebíky, jehly, mince, zapalovače, zápalky, sponky a podobně). Tyto cizí předměty by mohly pračku poškodit.
- Praní silně zaprášených oděvů poškozuje vaši pračku. Silně zaprášené oděvy před vložením do pračky vyklepejte.
- Nikdy neotevírejte zásuvku pracího prostředku za chodu spotřebiče.
- Za chodu nikdy neotevírejte násilím dvířka pračky.
- Síra obsažená v odbarvovačích může způsobovat korozi. Z tohoto důvodu v pračce nikdy nepoužívejte odbarvovače. V pračce nikdy nepoužívejte látky obsahující rozpouštědla (např. technický benzín).
- Pokud nebudete pračku delší dobu používat, odpojte ji od sítě, zavřete přívod vody a nechejte dvířka otevřená. Vnitřní prostor pračky tak zůstane suchý a bez nežádoucího zápachu.
- Po testování na konci výrobního procesu mohlo v pračce zůstat malé množství vody, které však nepředstavuje riziko poškození vaší pračky.

Nebezpečí vyplavení

- Před umístěním vypouštěcí hadice do dřezu nebo umyvadla zkontrolujte, zda voda rychle odtéká.
- Podnikněte nezbytná opatření zabraňující vyklouznutí hadice.
- Zpětný ráz nesprávně umístěné hadice může způsobit její vyklouznutí. Zajistěte, aby zátka nemohla uzavřít odtokový otvor dřezu.

Nebezpečí pádu nebo úrazu

- Nestoupejte na pračku. Vrchní deska by mohla prasknout a mohli byste se zranit.
- Po instalaci uspořádejte bezpečně hadice a přívodní šňůru. Zakopnutí a pád mohou být příčinou úrazu.
- Pračku neobracejte vzhůru nohama nebo na bok.
- Pračku nezvedejte za vyčnívající části (zásuvka pracího prostředku, dvířka). Mohlo by dojít k jejich poškození a úrazu.
- Manipulace s pračkou vyžaduje součinnost alespoň dvou osob.

Bezpečnost dětí

- Nenechávejte děti bez dozoru v blízkosti pračky. Děti by se mohli uzavřít uvnitř pračky s fatálními následky.



**CZ**

- Během provozu mohou být skleněná dvířka a povrchy pračky velmi horké. Chraňte malé děti před dotykem s těmito povrchy.
- Obalové materiály uložte mimo dosah dětí.
- Požití pracích prostředků může způsobit otravu a kontakt s pokožkou nebo očima může způsobit podráždění. Čistící prostředky držte mimo dosah dětí.

INSTALACE

Před prvním použitím pračky věnujte prosím pozornost následujícím bodům.

Odstranění aretačních šroubů

- Než začnete pračku používat, **musíte** odstranit aretační šrouby na zadní straně pračky, které zajišťují buben během přepravy.
- Pomocí klíče povolte aretační šrouby otáčením proti směru hodinových ručiček (OBR. 1).
- Vytáhněte šrouby včetně distančních kolíků (OBR. 2).
- Do otvorů po aretačních šroubech nasadte přiložené plastové zálepky (OBR. 3).
- Aretační šrouby uschovejte pro případ budoucí přepravy.



OBR. 1

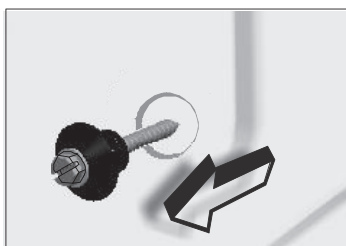

OBR. 2

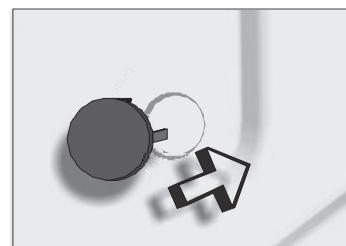

OBR. 3

Seřízení nožiček

- Pračku nestavte na koberce a podobné povrchy.
- Chcete-li zajistit tichý chod bez vibrací, umístěte pračku na neklouzavý a pevný povrch.
- Vodorovnou polohu pračky můžete seřídit pomocí nastavitelných nožiček.
- Povolte plastovou seřizovací matku.
- Otáčením nastavte nožky směrem nahoru nebo dolů.
- Po vyrovnání znovu utáhněte plastovou pojistnou matku.
- Nerovnost podlahy nikdy nevyrovnávejte zasouváním kartónů, dřeva nebo podobných materiálů pod pračku.

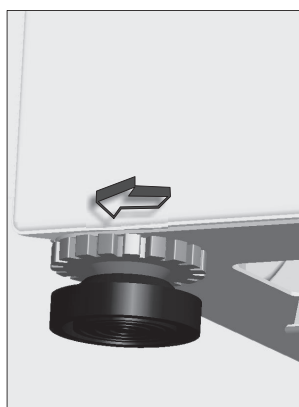



Zapojení do elektrické sítě

- Vaše pračka pracuje při napětí 230 V a frekvenci 50 Hz.
- Přívodní kabel vaší pračky je vybaven speciální vidlicí se zemnicím kolíkem. Tato vidlice by měla být připojena výhradně do uzemněné zásuvky v zásuvkovém okruhu s 10 A pojistkou. Pokud takovou zásuvku jištěnou 10 A pojistkou nemáte, požádejte kvalifikovaného elektrikáře o její instalaci.
- **Pračku zapojte do snadno přístupné uzemněné zásuvky.**
- **SPOTŘEBIČ MUSÍ BÝT UZEMNĚN!**

Připojení k přívodu vody

- Vaše pračka má jednostranný přívod vody (studené).
- Aby v místech spojení nedocházelo k úniku vody, dodává se v balení spolu s hadicí těsnění (gumová podložka). Tuto podložku nasadíte na přívodní hadici na straně vodovodního kohoutku.
- Připojte hadici k přívodu vody. Plastové spojové matky dotáhněte rukou. Pokud si nejste připojením jisti, svěřte připojení kvalifikovanému instalatérovi.
- Průtok vody pod tlakem 0,1–1 Mpa umožní vaší pračce pracovat s větší efektivitou. (Tlak 0,1 Mpa znamená, že plně otevřeným kohoutkem proteče více než 8 litrů vody za minutu.)
- Po provedení zapojení otevřete naplno kohoutek a zkontrolujte, zda nejsou v místech spojů netěsnosti.
- Ujistěte se, že nejsou přívodní hadice přehnuté, prasklé, skřípnuté, nebo příliš natažené.
- Přívodní hadice namontujte k 3/4" vodovodnímu kohoutku se závitem.
- Pro připojení vody používejte vždy novou sadu hadic.

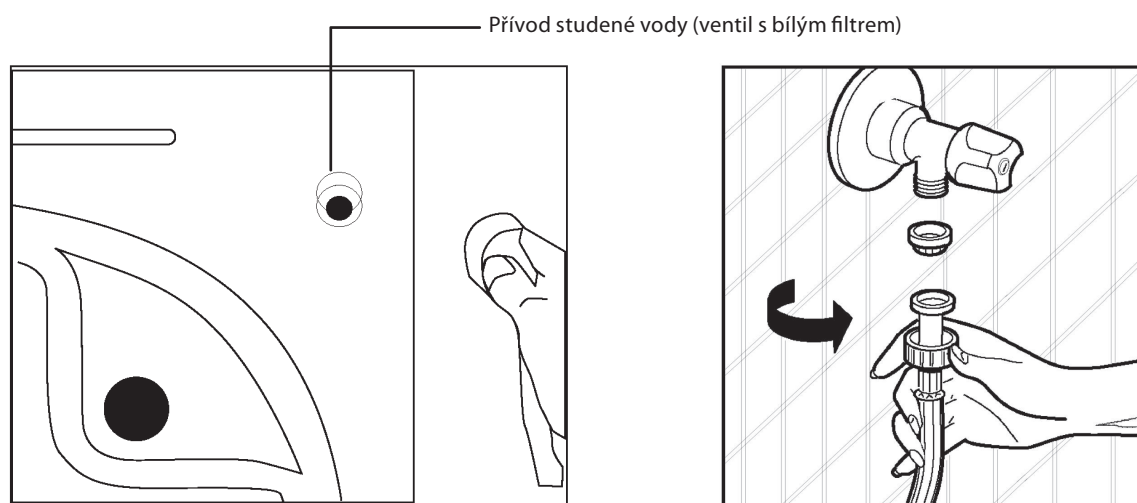

Připojení odpadní hadice

- Ujistěte se, že není vypouštěcí hadice přeložená, zkroucená, skřípnutá, nebo příliš natažená.
- Odpadní hadice musí být namontována ve výšce min. 60 cm a max. 100 cm od podlahy.
- Konec vypouštěcí hadice lze připevnit ke speciálnímu zařízení na výlevce nebo ke speciálnímu vývodu na sifonu umyvadla nebo dřezu.
- Nikdy se nepokoušejte odpadní hadici natahovat nebo nastavovat. Záruka by pozbyla platnosti.
- Vypouštěcí hadici nevyvádějte do dřezu, vědra nebo umyvadla bez výpusti.

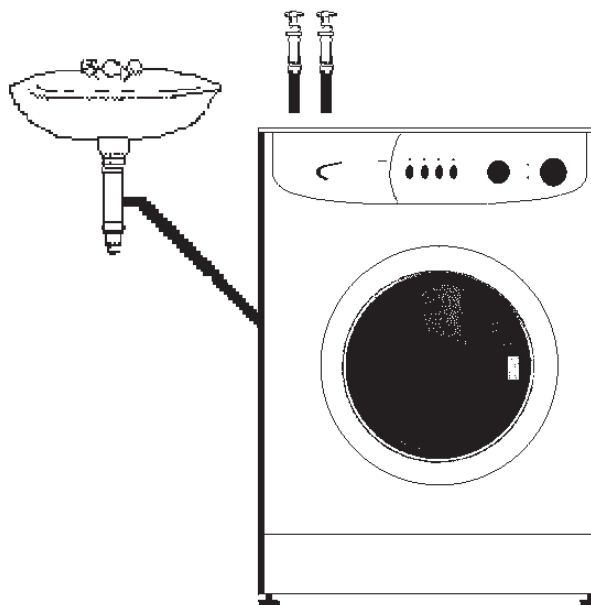

POPIS OVLÁDACÍHO PANELU

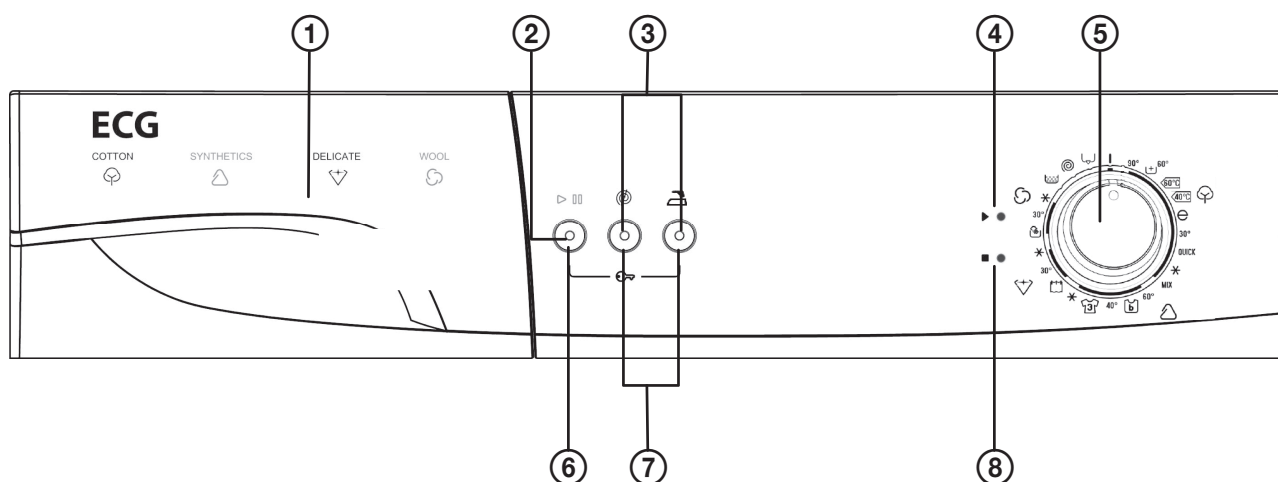

- | | |
|--------------------------------|---------------------------------|
| 1. Zásuvka na prací prostředek | 5. Volič programů |
| 2. Kontrolka START/PAUZA | 6. Tlačítko START/PAUZA |
| 3. Kontrolky funkcí | 7. Tlačítka funkcí |
| 4. Kontrolka aktivace programu | 8. Kontrolka dokončení programu |

Tlačítko START/PAUZA

Používá se pro spuštění zvoleného programu nebo pro pozastavení probíhajícího programu.



VAROVÁNÍ!

Před výběrem programu nebo změnou programu je třeba nastavit volič programů na pozici I (vypnuto).

Kontrolky funkcí



Po stisknutí tlačítka START/PAUZA nebo jiného funkčního tlačítka se rozsvítí odpovídající kontrolka. Kontrolky při opětovném stisku nebo po dokončení vybraného procesu opět zhasnou.

Poznámka: Kontrolky funkcí se rovněž používají v systému detekce poruch.



Tlačítka funkcí



Bez odstředování

Tuto funkci doporučujeme použít pro jemné prádlo, které nesnese odstředování. Stisknutím tohoto funkčního tlačítka můžete ze zvoleného programu vyřadit proces odstředování.



Snadné žehlení

Tato funkce vám umožní vyjmout prádlo z pračky méně pomačkané.

VAROVÁNÍ!

Pokud zapomenete nastavit doplňkovou funkci a pračka již spustila praní, stiskněte tlačítko doplňkové funkce. Pokud se její kontrolka rozsvítí, doplňková funkce se aktivovala. Pokud se kontrolka nerozsvítí, nelze již doplňkovou funkci aktivovat.

Volič programů

Pomocí tohoto přepínače můžete vybrat program, který chcete použít k vyprání prádla. Program můžete zvolit otáčením knoflíku oběma směry. Ujistěte se, že je přepínač přesně v poloze pro požadovaný program. Pokud volič otočíte do polohy I (vypnuto), nebude program dokončen.

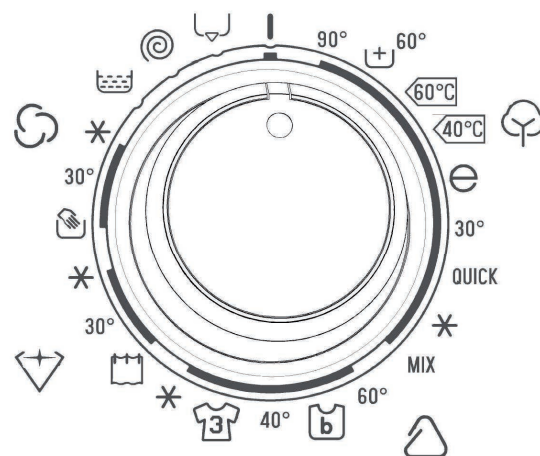

Tabulka programů

Program	Příhrádka	Max. prádla (suchého)	Typ prádla	Příklad
1 - BAVLNA 90°	2	5	Znečištěné bavlněné a lněné textilie vyžadující vysokou teplotu praní	Spodní prádlo, povlečení, ubrusy, trička, ručníky (max. 2,5 kg)
2 - BAVLNA 60° (PŘEDPÍRKA)	1+2	5	Velmi znečištěná bavlna, barevné a lněné textilie	
3 - BAVLNA 60°	2	5	Znečištěná bavlna, barevné a lněné textilie	
4 - BAVLNA 40°	2	5	Znečištěná bavlna, barevné a lněné textilie	
5 - ECO REŽIM	2	5	Znečištěná bavlna, barevné a lněné textilie	
6 - BAVLNA 30°	2	5	Lehce znečištěná bavlna, barevné a lněné textilie	
7 - RYCHLÝ REŽIM	2	2,5	Lehce znečištěná bavlna, barevné a lněné textilie	
8 - PRANÍ VE STUDENÉ VODĚ	2	5	Lehce znečištěná bavlna, barevné a lněné textilie. Bez ohřevu vody.	
9 - SMÍŠENÉ PRÁDLO	2	5	Znečištěné bavlněné, syntetické, barevné a lněné textilie lze prát společně.	
10 - SYNTETIKA 60°	2	3	Znečištěné syntetické nebo polosyntetické textilie.	



Program	Příhrádka	Max. prádla (suchého)	Typ prádla	Příklad
11 - DĚTSKÉ PRÁDLO	2	3	Dětské prádlo	Veškeré dětské prádlo
12 - SYNTETIKA 40°	2	3	Lehce znečištěné syntetické nebo polosyntetické textilie.	Nylonové punčochy, blůzy
13 - SPORTOVNÍ ODĚVY	2	3	Sportovní oděvy	Veškeré sportovní oblečení a džíny
14 - SYNTETIKA, STUDENÉ PRANÍ	2	3	Lehce znečištěné syntetické nebo polosyntetické citlivé prádlo. Bez ohřevu vody.	Nylonové punčochy, blůzy
15 - ZÁCLONY	1+2	2	Tyl a záclony prané jako jemné prádlo	Tyl, záclony, diolen, dralon
16 - JEMNÉ 30°	2	2	Lehce znečištěná bavlna, barevné, syntetické nebo polosyntetické jemné prádlo	Hedvábné látky, trička, blůzy, polyamid, polyester, smíšené textilie
17 - JEMNÉ STUDENÉ	2	2	Velmi mírně nečištěná bavlna, barevné, syntetické nebo polosyntetické jemné prádlo. Bez ohřevu vody.	
18 - RUČNÍ PRANÍ	2	2	Lehce znečištěné prádlo určené pro praní v ruce.	Všechny ručně prané druhy prádla
19 - VLNA 30°	2	2	Znečištěné vlněné prádlo vhodné pro praní v pračce i v ruce	Všechny druhy vlněného prádla
20 - VLNA STUDENÉ	2	2	Velmi mírně znečištěné vlněné prádlo. Bez ohřevu vody.	
MÁCHÁNÍ	Když potřebujete po dokončení pracího procesu prádlo ještě jednou vymáchat, můžete pro všechny druhy prádla použít tento program			
ODSTŘEĐOVÁNÍ	Když potřebujete po dokončení pracího procesu prádlo ještě jednou vyždímat, můžete pro všechny druhy prádla použít tento program			
VYPOUŠTĚNÍ	Tento program slouží k vypuštění špinavé vody z pračky. Pokud chcete vodu z pračky vypustit před dokončením programu, použijte tento program.			

- Ve všech programech (kromě odstředování a vypouštění) můžete podle potřeby použít aviváž. Při dávkování aviváže se řiďte pokyny výrobce aviváže. Aviváží naplňte příslušnou příhrádku (☼) zásuvky pracího prostředku.
- Trvání programu, spotřeba vody a energie se mohou lišit v závislosti na typu a hmotnosti vloženého prádla, vybraných přídatných funkcích a teplotě přírodní vody a teplotě okolí.

POKYNY PRO PRANÍ PRÁDLA

- Zapojte pračku do zásuvky.
- Připojte hadice a otevřete přívod vody.

První praní

Po testování během výrobního procesu mohlo v pračce zůstat určité množství vody. Doporučujeme proto provést první cyklus praní bez prádla a odčerpat tak případně tuto vodu. Do příhrádky 2 nasypete půl odměrky pracího prostředku a zvolte 1. program (bavlna 90°).



Před praním

Třídění prádla

- Prádlo rozdělte podle typu (bavlna, syntetika, jemné prádlo, vlna atd.), teploty praní a míry znečištění.
- Neperte nikdy dohromady bílé a barevné prádlo.
- Barevné prádlo perte při prvním praní odděleně, mohlo by pouštět barvu.
- Ujistěte se, že v kapsách a podobně nezůstaly žádné kovové předměty.

Varování: Na závady způsobené proniknutím cizích předmětů do pračky se záruka nevztahuje.

- Odejměte kovové nebo plastové háčky ze záclon a závěsů nebo je umístěte do prací sítě nebo sáčku a zašněrujte.
- Na oděvech zapněte zdrhovadla a zapněte všechny knoflíky.
- Oděvy, jako jsou kalhoty, úplety, trička a teplákové soupravy, obraťte naruby.
- Ponožky, kapesníky a podobné malé kusy prádla perte v prací síťce.



Praní do 90 °C



Praní do 60 °C



Praní do 30 °C



Neprat v pračce

Vložení prádla do pračky

- Otevřete dvířka pračky.
- Rozmístěte prádlo rovnoměrně v bubnu.
- Každou část prádla vkládejte samostatně.
- Při zavírání dvířek pračky dejte pozor, aby se prádlo nezachytilo mezi dvířka a těsnění.
- Zatlačením dvířka zavřete tak, aby se ozvalo zacvaknutí.
- Pokud nejsou dvířka řádně zavřená, pračka se nespustí.

Dávkování pracího prostředku

Množství pracího prostředku závisí na následujících faktorech:

- Spotřeba pracího prostředku se změní s mírou znečištění vašeho prádla. Lehce zašpiněné prádlo nepředpírejte a do přihrádky 2 vsypte malé množství pracího prostředku.
- V případě silně zašpiněného prádla vyberte program zahrnující předpírku a čtvrtinu použitého pracího prostředku umístěte v zásuvce pracího prostředku do přihrádky I, zbývající tři čtvrtiny dejte do přihrádky 2.
- Používejte prací prostředky určené pro automatické pračky. Vhodné množství pracího prostředku je vyznačeno na obalu pracího prostředku.
- Větší zašpinění prádla a tvrdší voda vyžadují větší množství pracího prostředku.
- Množství potřebného pracího prostředku roste s množstvím praného prádla.
- Aviváž přidejte do přihrádky na aviváž. Nepřekračuje značku MAX, aby aviváž během vyplavování pracího prostředku nepřetekla do vody na praní.
- Aviváže s velkou hustotou je třeba před přidáním do zásuvky naředit na vhodnou hustotu. Příliš hustá aviváž by totiž mohla ucpat odtok a zabránit vypláchnutí aviváže z přihrádky.
- Pro všechny programy bez předpírky můžete použít svůj oblíbený tekutý prací prostředek. V takovém případě umístěte do přihrádky 2 destičku s měrkou tekutého pracího prostředku a dávkujte podle rysek na této destičce. Destičku poté nezapomeňte odstranit.
- Prostředek na praní nebo aviváž při dlouhodobém kontaktu se vzduchem vyschnou a přilepí se na zásuvku. Abyste tomu předešli, vsypte prostředek na praní a aviváž do zásuvky přímo před praním.

Výběr programů a funkcí

Z tabulky vyberte vhodný program pro daný druh prádla.

Start/Pauza

Po stisknutí tohoto tlačítka můžete spustit vybraný program nebo pozastavit právě probíhající program.





Spuštění programu

CZ

- Nastavte volič programů na požadovaný program.
- Rozsvítí se kontrolka připravenosti programu.
- V případě potřeby můžete vybrat jednu nebo více přídatných funkcí.
- Stisknutím tlačítka START/PAUZA spustíte vybraný program.

Změna programu

Pokud jste program vybrali a nechcete, aby pokračoval:

- Stiskněte tlačítko START/PAUZA.
- Otočte volič programů do pozice **I** (vypnuto).
- Volič programů nastavte na požadovaný program (viz tabulka programů).
- Rozsvítí se kontrolka připravenosti programu.
- Stisknutím tlačítka START/PAUZA spustíte nově vybraný program.

Zrušení programu

Pokud chcete předčasně ukončit probíhající program:

- Stiskněte tlačítko START/PAUZA.
- Otočte volič programů do pozice **I** (vypnuto).
- Nastavte volič programů na program „Vypouštění“ nebo „Odstředování“.
- Rozsvítí se kontrolka připravenosti programu.
- Stisknutím tlačítka START/PAUZA spustíte vybraný program.

Konec programu

- Vaše pračka se po ukončení vybrané programu automaticky zastaví.
- Rozsvítí se kontrolka dokončení programu.
- Otočte volič programů do pozice **I** (vypnuto).
- Dvířka se přibližně dvě minuty po ukončení programu odblokují. Přitažením rukojeti směrem k sobě otevřete dvířka a vyjměte prádlo.
- Po vyjmutí prádla nechte dvířka otevřená, aby vnitřek vaší pračky vyschnul.
- Odpojte pračku ze zásuvky.
- Uzavřete přívod vody.

Upozornění

Jestliže v jakékoli fázi pracího programu dojde k výpadku napájení, bude po obnovení napájení pokračovat program od místa přerušení. Nehrozí poškození pračky.

Dětská pojistka

Pračka je vybavena funkcí dětské pojistky, která zabrání změně probíhajícího programu nechtěným stiskem tlačítek nebo otočením voliče programů. Dětskou pojistku aktivujete současným dlouhým stiskem prvního a třetího tlačítka ovládacího panelu. Aktivace pojistky je indikována zablikáním LED kontrolky příslušných tlačítek. Dětskou pojistku deaktivujete stisknutím stejných tlačítek (prvního a třetího) a jejich podržením po dobu minimálně 3 sekund. Deaktivace pojistky je indikována zablikáním LED kontrolky tlačítka START/PAUZA.

Varování:

Dětská pojistka deaktivuje volbu otáček odstředování a tlačítka funkcí.





ČIŠTĚNÍ A ÚDRŽBA

- Pračku odpojte ze zásuvky.
- Uzavřete přívod vody.

Filtry na přívodu vody

Přívodní hadice je na obou koncích opatřena filtry zabraňujícími vniknutí cizích látek z vody do pračky. Pokud se pračce nedostává dostatečného množství vody, přestože je vodovodní kohoutek otevřený, je třeba tyto filtry vyčistit.

- Odpojte hadici pro přívod vody
- Pomocí pinzety vyjměte filtry na straně vstupního ventilu a důkladně očistěte pomocí kartáčku a propláchněte.
- Na straně kohoutku rukou vyjměte filtry spolu s těsněním a vyčistěte je.
- Po vyčištění vraťte filtry stejným způsobem zpět.

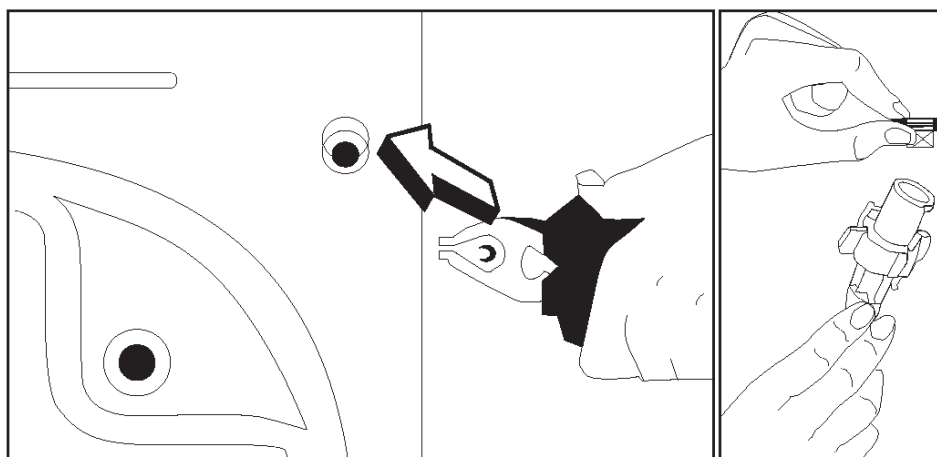

Filtr čerpadla

Systém filtru čerpadla zabraňuje pronikání textilních vláken z vypouštěné vody do čerpadla a prodlužuje tak jeho životnost. Čištění čerpadla doporučujeme provádět každé 2–3 měsíce.

Čištění filtru čerpadla:

- Otevřete krycí panel čerpadla.
- Před otevřením filtru umístěte před filtr nádobu, abyste předešli vytečení zbývající vody z pračky na zem.
- Filtr uvolněte otočením proti směru hodinových ručiček a vypusťte vodu.
- Z filtru vyjměte cizí předměty.
- Ručně zkontrolujte otáčení čerpadla.
- Po vyčištění upevněte filtr zpět otočením po směru hodinových ručiček.
- Zavřete krycí panel.
- Pokud filtr se zátkou nenasadí správně, může docházet k prosakování vody.

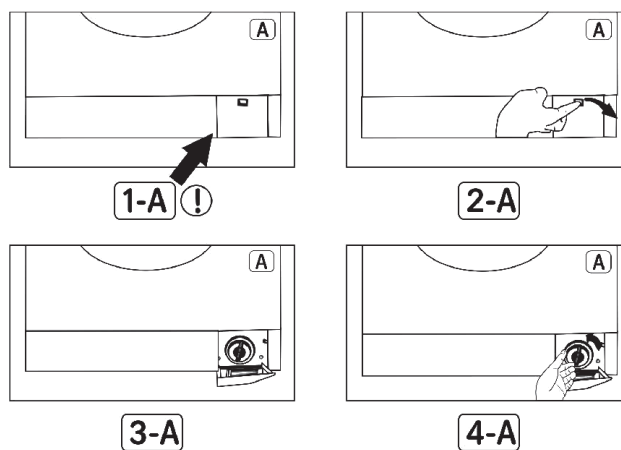

Varování

Nebezpečí opaření!

Voda v čerpadle může být horká, počkejte, až vychladne.





Zásuvka na prací prostředek

CZ

Prací prostředky mohou v zásuvce na prací prostředek nebo v jejím krytu tvořit usazeniny. Abyste tyto usazeniny vyčistili, občas zásuvku na prací prostředky vyjměte:

- Vytáhněte zásuvku na prací prostředek (OBR. 1).
- Nadzvedněte přední část zásuvky a pokračujte ve vysunování, dokud není zcela vysunutá (OBR. 2).
- Očistěte kartáčkem a důkladně vypláchněte.
- Přebývajícím prací prostředkem odstraňte tak, aby se nedostal do pračky.
- Po vysušení zásuvku vsuňte stejným způsobem zpět.
- **Zásuvku pracího prostředku nemyjte v myčce na nádobí.**

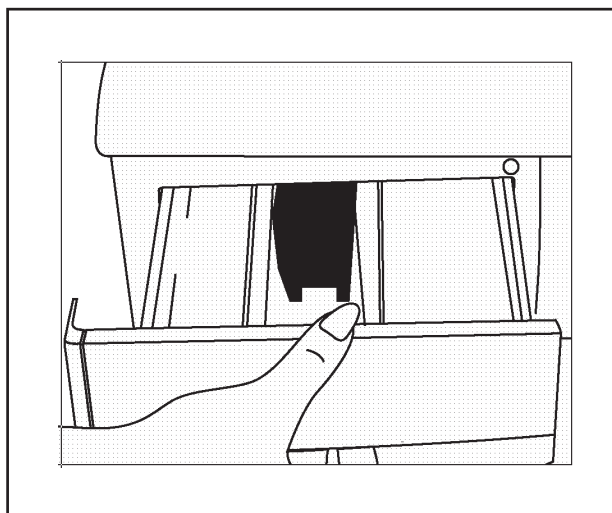

OBR. 1

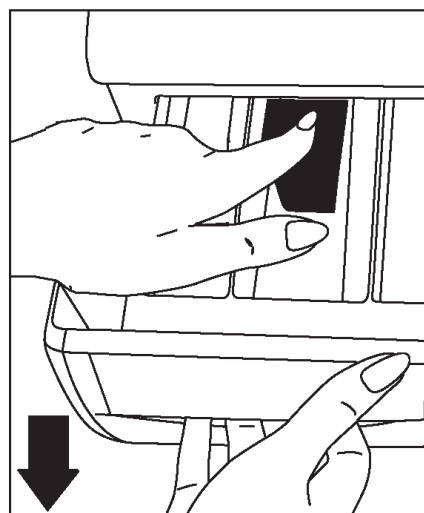

OBR. 2

Čištění sifonu

Vysuňte zásuvku na prací prostředek. Vyjměte sifon a vyčistěte zbytky aviváže. Vyčištěný sifon vložte na své místo. Zkontrolujte, zda je na svém místě.

Pokud pračku dlouhodobě nepoužíváte, odpojte ji ze sítě, zavřete přívod vody a nechte dvířka otevřená, aby mohl vnitřek pračky vyschnout a aby se tak předešlo vzniku nepříjemného zápachu.

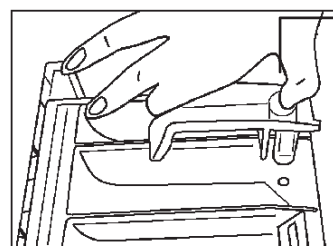

Zátka sifonu

Plášť pračky

Pračku čistěte zvenčí vlažnou vodou a jemným čisticím prostředkem, který nepoškodí povrchovou úpravu pláště pračky. Po opláchnutí čistou vodou pračku otřete měkkou a suchou utěrkou.

Varování!

Pokud jste pračku instalovali na místo, kde okolní teplota klesá pod 0 °C, a nebudete ji používat, proveďte následující opatření:

- Pračku zapojte do zásuvky.
- Zavřete přívod vody a odpojte přívodní hadici.
- Konec vypouštěcí hadice i přívodní hadice zasuňte do nádoby na zemi.
- Nastavte volič programů na program vypouštění.
- Rozsvítí se kontrolka programu.
- Spusťte program stisknutím tlačítka Start/pauza.
- Po dokončení programu (rozsvítí se kontrolka dokončení) pračku odpojte ze zásuvky.

Tímto postupem vypustíte z pračky zbytky vody, takže nemůže docházet k jejímu zamrznutí v pračce. Pokud chcete pračku opět použít, zkontrolujte, že je okolní teplota nad 0 °C.





Buben

V pračce nenechávejte žádné kovové předměty, jako jsou jehly, svorky nebo mince apod. Tyto předměty mohou způsobit vznik rezavých skvrn na bubnu. Pokud chcete tyto skvrny eliminovat, použijte čisticí prostředek bez chlóru a dodržte pokyny výrobce čističe. K odstraňování rezavých skvrn nikdy nepoužívejte drátěnky na nádobí ani jiné podobné brusné prostředky.

Odstranění vodního kamene z pračky

Doporučujeme použít běžně dostupný odstraňovač vodního kamene. Dodržujte pokyny uvedené na obalu.

Varování!

Směsi pro odstranění vodního kamene obsahují kyseliny a ty mohou způsobit změnu barev vašeho prádla a nepříznivě ovlivnit vaši pračku.

PRAKTICKÉ INFORMACE

Symboly péče o oděvy

 Normální praní	 Maximální teplota praní je 90 °C	 Maximální teplota praní je 60 °C
 Maximální teplota praní je 30 °C	 Ruční praní	 Zákaz praní
 Lze bělit	 Nebělit	 Teplota žehlení je maximálně 110 °C
 Teplota žehlení je maximálně 150 °C	 Teplota žehlení je maximálně 200 °C	 Nežehlit
 Lze chemicky čistit	 Zákaz chemického čištění	 Rozložte na plocho
 Pověsit za mokra	 Sušit pověšením	 Nesušit v bubnové sušičce
 Lze čistit benzínem, alkoholem, a trifluortrichloretenem	 Lze čistit benzínem, perchloretylénem	 Lze čistit perchlorinetylenem, R11, R113 a benzínem





Odstraňování skvrn

CZ



Alkoholické nápoje: Skvrnu nejprve vyperte ve studené vodě, pak vytřete roztokem glycerínu ve vodě a vymáchejte ve vodě s octem.



Krém na boty: Skvrnu lehce seškrábněte bez poškození látky, promněte vodou s pracím prostředkem a vymáchejte. Jestliže nezmizí, promněte ji 1 jednotkou čistého lihu (96 %) smíchanou se 2 jednotkami vody a pak vyperte vlažnou vodou.



Čaj a káva: Natáhněte část se skvrnou na vrchní část vhodné nádoby a přelijte tak horkou vodou, jak to druh tkaniny dovolí. Jestliže to tkanina snese, vyperte ji v bělicím prostředku.



Čokoláda a kakao: Namočte do studené vody a promněte vodou s mýdlem nebo pracím prostředkem, pak vyperte v tak vysoké teplotě, jak to tkanina dovoluje. Jestliže je na látce stále mastná skvrna, vytřete ji kysličníkem (3%).



Kečup: Po seškrábnutí zaschlých kousků bez poškození látky ponechte ve studené vodě na asi 30 minut a ručně vyperte ve vodě s pracím prostředkem.



Masový vývar, vejce: Odstraňte zaschlou skvrnu a vytřete houbou nebo měkkým hadříkem namočeným ve studené vodě. Ručně vyperte pracím prostředkem a vyperte ve zředěném bělidle.



Mastné a olejové skvrny: Nejprve setřete zbytky. Skvrnu promněte vodou s pracím prostředkem a potom ji vyperte ve vlažné mýdlové vodě.



Hořčice: Nejprve naneste na skvrnu glycerín. Promněte čistícím prostředkem a pak vyperte. Jestliže skvrna nezmizela, vytřete ji lihem (u syntetických a barevných tkanin směsí 1 jednotky lihu a 2 jednotek vody).



Krev: Namočte prádlo na 30 minut do studené vody. Jestliže skvrna nezmizela, namočte na 30 minut do roztoku vody a čpavku (3 lžíce čpavku do 4 litrů vody).



Smetana, zmrzlina a mléko: Namočte prádlo do studené vody a promněte část se skvrnou vodou s pracím prostředkem. Jestliže skvrna nezmizela, použijte bělidlo ve správné koncentraci (bělidlo nepoužívejte na barevné prádlo).



Hlína: Skvrny od hlíny se musí odstranit co nejdříve. Skvrny se musí vyprat v pracím prostředku, jestliže nezmizí, je nutné je vytřít kysličníkem (3%).



Inkoust: Podržte část se skvrnou pod studenou vodou a počkejte, až přestane téct inkoustová voda. Potom vytřete roztokem vody s citronovou šťávou a pracím prostředkem, po 5 minutách vyperte.



Ovoce: Natáhněte část se skvrnou na vrchní část nádoby a přelijte studenou vodou. Na skvrnu nelijte horkou vodu. Otřete studenou vodou a naneste glycerín. Počkejte 1–2 hodiny, setřete ještě několika kapkami bílého octa a vymáchejte.





Tráva: Skvrnu promněte vodou s pracím prostředkem. Jestliže to tkanina snese, vyperte ji v bělicím prostředku. Vlněné oděvy promněte lihem (u barevných tkanin směsí 1 jednotky lihu a 2 jednotek vody).



Olejové barvy: Skvrny se musí odstranit nanesením rozpouštědla dříve, než zaschnou. Pak promněte vodou s pracím prostředkem a vyperte.



Spálenina: Jestliže to tkanina snese, vyperte ji v bělidle, můžete jej přidat do pračky. U vlněných tkanin položte na skvrny hadřík navlhčený ve vodě s kyslíčnickem a přezehlete ještě přes suchý hadřík. Dobře vymáchejte a vyperte.

ODSTRAŇOVÁNÍ POTÍŽÍ

Veškeré opravy smí provádět pouze autorizovaný servis. Když pračka vyžaduje opravu, nebo když nejste schopni odstranit závadu s pomocí níže uvedených pokynů:

- Odpojte pračku ze zásuvky.
- Uzavřete přívod vody.
- Obratě se na nejbližší autorizovaný servis.

Závada	Možná příčina	Odstranění závady
Pračka se nespustí.	Pračka není zapojena do sítě.	Zapojte zástrčku do zásuvky.
	Přepálená pojistka.	Vyměňte pojistku.
	Došlo k výpadku elektrického proudu.	Zkontrolujte stav napájení.
	Nestiskli jste tlačítko START/PAUZA .	Stiskněte tlačítko START/PAUZA .
	Volič programů je v poloze 0 .	Přepněte volič programů do požadované polohy.
	Dvířka nejsou řádně zavřená.	Dovřete důkladně dvířka pračky.
Do pračky nepřitéká voda.	Zavřený kohoutek.	Otevřete přívod vody.
	Přívodní hadice může být překroucená.	Zkontrolujte přívodní hadici.
	Ucpaná přívodní hadice.	Vyčistěte filtry přívodní hadice. (*)
	Ucpaný přívodní filtr.	Vyčistěte filtr vstupního ventilu. (*)
	Dvířka nejsou řádně zavřená.	Dovřete důkladně dvířka pračky.
Pračka nevypouští vodu.	Vypouštěcí hadice je ucpaná nebo překroucená.	Zkontrolujte vypouštěcí hadici.
	Ucpaný filtr čerpadla.	Vyčistěte filtr čerpadla. (*)
	Prádlo není v pračce rozloženo rovnoměrně.	Rozložte prádlo rovnoměrně.



Závada	Možná příčina	Odstranění závady
Pražka vibruje.	Nejsou seřízené nožky pračky.	Seřídte nožky. (**)
	Neodstranili jste aretační šrouby.	Odstraňte aretační šrouby. (**)
	V pračce je malé množství prádla.	Nebrání provozu pračky.
	Přetížení pračky nebo nerovnoměrné rozložení prádla.	Nepřekračujte doporučené množství prádla a rozložte prádlo v pračce rovnoměrně.
Nadměrné množství pěny v zásuvce na prací prostředek.	Bylo použito příliš velké množství pracího prostředku.	Stiskněte tlačítko START/PAUZA . Chcete-li zamezit tvorbě pěny, rozmíchejte jednu kávovou lžičku aviváže v půl litru vody a vlijte do zásuvky na prací prostředek. Po 5–10 minutách stiskněte tlačítko START/PAUZA . Při dalším praní použijte správné množství pracího prostředku.
	Nevhodný prací prostředek.	Používejte pouze prací prostředky určené pro automatické pračky.
Neuspokojivý výsledek praní.	Vaše prádlo bylo pro zvolený program příliš znečištěné.	Vyberte vhodný program (viz tabulka programů).
	Nedostatečné množství pracího prostředku.	Použijte větší množství pracího prostředku.
	Množství vloženého prádla překročilo maximální kapacitu pračky.	Nepřekračujte maximální kapacitu pračky.
	Voda může být příliš tvrdá.	Prací prostředek dávkujte v souladu s doporučením výrobce pracího prostředku.
	Nerovnoměrné rozložení prádla v pračce.	Rozmístěte prádlo uvnitř pračky rovnoměrně.
Voda se z pračky vypouští ihned po napuštění.	Konec vypouštěcí hadice je příliš nízko.	Vypouštěcí hadici umístěte do správné výšky (**).
V bubnu není během praní vidět žádná voda.	Nejde o závadu. Voda je ve spodní části bubnu.	
Na prádle jsou zbytky pracího prostředku.	Na oblečení se mohou objevit zbytky nerozpuštěného prášku v podobě bílých teček.	Prádlo vymáchejte ještě jednou pomocí programu „Máchání“ nebo po uschnutí prádla očistěte tečky z oděvů pomocí kartáčku.
Na prádle jsou šedé skvrny.	Tyto skvrny mohou být způsobené olejem, krémem nebo mastmi.	Při dalším praní použijte maximální množství pracího prostředku doporučené výrobcem pracího prostředku.



Závada	Možná příčina	Odstranění závady
Ždímání se nespustilo nebo se spustilo se zpožděním.	Nejedná se o závadu. Aktivoval se systém kontroly rovnoměrného rozložení prádla.	Kontrolní systém se pokusí docílit rovnoměrnějšího rozložení prádla. Proces ždímání se spustí po přerovnání prádla. Při dalším praní vložte prádlo do pračky správně.

(*) Viz kapitola věnovaná údržbě a čištění pračky.

(**) Viz kapitola věnovaná instalaci pračky.

AUTOMATICKÝ SYSTÉM DETEKCE PORUCH

Vaše pračka je vybavena systémy, které jsou díky nepřetržitému monitorování pracího procesu schopny v případě jakékoli poruchy provést potřebná opatření a upozornit vás na neobvyklý stav.

Kód chyby	Indikace chyby	Možná závada	Co dělat
Chyba 01	Bliká kontrolka Start/Pauza	Dvířka pračky nejsou řádně zavřená.	Zavřete dvířka pračky. Pokud pračka i nadále indikuje závadu, vypněte ji, odpojte od sítě a obraťte se na nejbližší autorizovaný servis.
Chyba 02	Bliká kontrolka „program připraven“.	Hladina vody v pračce je pod úroveň topného tělesa. Ucpaný přívod vody nebo nízký tlak.	Otevřete kohoutek nadoraz. Mohlo dojít k přerušení dodávky vody. Pokud problém i nadále přetrvává, vaše pračka se po chvíli automaticky vypne. Odpojte pračku, uzavřete kohoutek a kontaktujte nejbližší autorizovaný servis.
Chyba 03	Svítil kontrolka Start/Pauza a bliká kontrolka „program připraven“.	Vadné čerpadlo nebo ucpaný filtr čerpadla.	Vyčistěte filtr čerpadla. Pokud problém přetrvává, obraťte se na nejbližší autorizovaný servis. (*)
Chyba 05	Svítil kontrolka Start/Pauza a bliká kontrolka „konec programu“.	Vadné topné těleso nebo čidlo topného tělesa.	Pračku vypněte a odpojte od napájení. Zavřete přívod vody a kontaktujte nejbližší autorizovaný servis.
Chyba 06	Blikají kontrolky „program připraven“ a „konec programu“.	Selhání motoru.	Pračku vypněte a odpojte od napájení. Zavřete přívod vody a kontaktujte nejbližší autorizovaný servis.
Chyba 07	Trvale svítí kontrolky „Start/Pauza“, „program připraven“ a „konec programu“.	Chyba konfigurace.	Pračku vypněte a odpojte od napájení. Zavřete přívod vody a kontaktujte nejbližší autorizovaný servis.
Chyba 08	Blikají kontrolky „Start/Pauza“, „program připraven“ a „konec programu“.	Selhání motoru.	Pračku vypněte a odpojte od napájení. Zavřete přívod vody a kontaktujte nejbližší autorizovaný servis.
Chyba 09	Trvale svítí kontrolky „program připraven“ a „konec programu“.	Napětí v síti je příliš vysoké nebo příliš nízké.	Je-li napětí v síti nižší než 150 V nebo vyšší než 260 V, pračka se automaticky zastaví. Po obnovení normálního napětí pokračuje pračka v provozu.

(*) Viz kapitola věnovaná údržbě a čištění pračky.





TECHNICKÉ ÚDAJE

CZ

Výrobce	ECG
Model	EWS 1052 MA+
EAN	8592131237469
Typ	Volně stojící – předem plněná
Energetická třída	A+
Max. otáčky	1000 ot. / min
Kapacita plnění	5 kg
Třída účinnosti praní	A
Třída účinnosti odstředování	C
Spotřeba vody/cyklus	43 l
Spotřeba vody/rok(**)	9007 l
Spotřeba energie/cyklus	0,76 kWh
Spotřeba energie/rok	167 kWh
Hlučnost během praní	58 dB (A)
Hlučnost během odstředování	77 dB (A)
Zbytková vlhkost ***	62 %
Napětí/Frekvence	230 V~ / 50 Hz
Pojistka	10 A
Příkon	1850 W
Rozměry výrobku (v × š × h)	845 × 597 × 416 mm
Rozměry včetně obalu (v × š × h)	881 × 641 × 467 mm
Hmotnost výrobku	60,5 kg
Hmotnost včetně obalu	63,0 kg
Výbava	
Objem bubnu	40 l
Typ motoru	AC
Systém Eco-Logic	ano
Kontrola tvorby pěny	ano
Systém vyrovnávání stability	ano
Systém proti mačkání	ano
Typ kontrolního systému	elektronický
Detektor závad	ano
Dětská pojistka	ano
Typ přívodu vody	studená
Velký úhel otevření plnicích dveří	ano
Průměr otvoru bubnu	300 mm
Průměr dvířek	440 mm
Čerpadlo s filtrem	ano
Materiál bubnu	nerez
Materiál nádrže	polypropylen
Počet komor v zásuvce na prací prostředek	3
Výměnný vrchní kryt	ano
Nastavitelné nožičky	ano
Programy	
Počet programů	20
Bavlna (90 °C, 60 °C s předpírkou, 60 °C, 40 °C)	ano
Syntetika (60 °C, 40 °C)	ano



**CZ**

Vlna (30 °)	ano
Jemné prádlo (30 °C)	ano
System Eco-Logic	ano
Rychlé praní	ano
Studené praní / Studené praní syntetiky	ano / ano
Máchání / Odstředování	ano / ano
Vypouštění vody	ano

POPIS ENERGETICKÉHO ŠTÍTKU A ÚSPORA ENERGIE

Spotřeba vody a energie se může lišit v závislosti na teplotě a tvrdosti vody, teplotě okolí, množství prádla, zvolených přídatných funkcích a kolísání napětí.

Náklady na vodu a energii můžete snížit tím, že budete v práci prát vždy doporučené množství prádla pro zvolený program, méně znečištěné nebo každodenní prádlo budete prát v krátkých programech, budete pravidelně provádět čištění a údržbu a budete prát v hodinách, kdy platíte nižší sazbu za elektřinu.

1. Model
2. Značka
3. Energetická třída
4. Spotřeba energie
5. Hlučnost při praní
6. Hlučnost při ždímání
7. Výkonnostní třída ždímání
8. Kapacita suchého prádla
9. Roční spotřeba vody

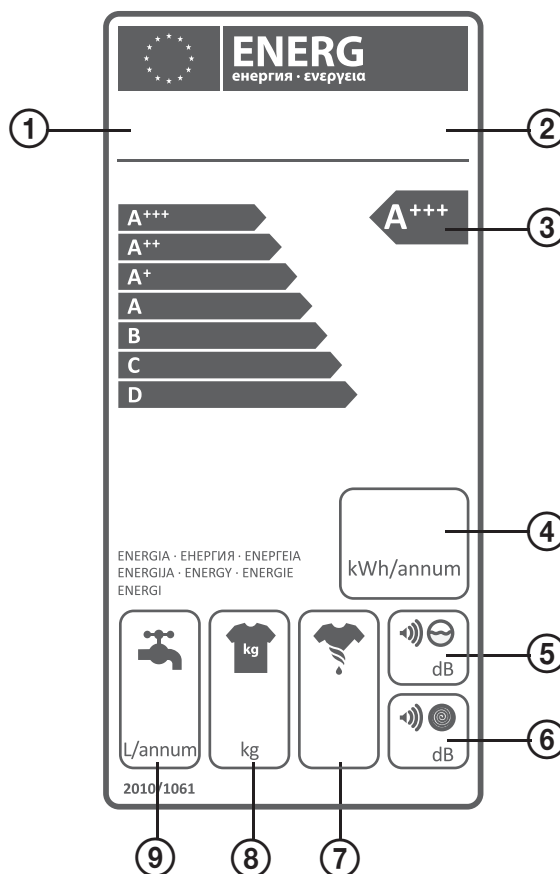

INFORMAČNÍ LIST PRAČKY

Výrobce	ECG
Model	EWS 1052 MA+
Kapacita plnění	5 kg
Energetická třída	A+
Spotřeba energie/rok*	167 kWh
Spotřeba energie/vody (bavlna 60°C plná náplň) / cyklus	0,85 kWh / 43 l
Spotřeba energie/vody (bavlna 60°C poloviční náplň) / cyklus	0,63 kWh / 40 l
Spotřeba energie/vody (bavlna 40°C poloviční náplň) / cyklus	0,55 kWh / 40 l
Spotřeba energie v pohotovostním režimu	1 W
Spotřeba energie ve vypnutém režimu	0,5 W
Spotřeba vody/rok**	9007 l
Třída účinnosti odstředování	C
Max. počet otáček	1000 ot. / min
Referenční program***	bavlna 60 °C, 40 °C
Doba trvání referenčního programu (bavlna 60 °C plná náplň)	170 min
Doba trvání referenčního programu (bavlna 60 °C poloviční náplň)	150 min
Doba trvání referenčního programu (bavlna 40 °C poloviční náplň)	145 min
Hlučnost během prání	58 dB(A) re 1 pW
Hlučnost během odstředování	77 dB(A) re 1 pW

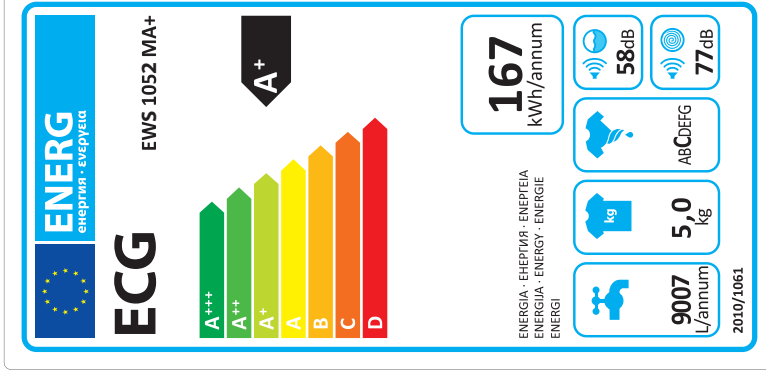

* Na základě 220 standardních pracích cyklů, při programech bavlna 60 °C a 40 °C s plnou a poloviční náplní, a při využití levnějších energetických tarifů.

** Na základě 220 standardních pracích cyklech a programech bavlna 60 °C a 40 °C při plné i poloviční náplni. Aktuální spotřeba vody záleží na způsobu využívání spotřebiče.

*** Bavlna 60 °C a 40 °C jsou standardní prací programy, na které se vztahují informace uvedené na štítku a v informačním listu. Tyto programy jsou vhodné pro prání běžně znečištěného bavlněného prádla, jedná se o neúčinnější programy z hlediska kombinované spotřeby energie a vody.



VYUŽITÍ A LIKVIDACE ODPADU

Balící papír a vlnitá lepenka – odevzdat do sběrných surovin. Přebalová folie, PE sáčky, plastové díly – do sběrných kontejnerů na plasty.

CZ

LIKVIDACE VÝROBKU PO UKONČENÍ ŽIVOTNOSTI

Likvidace použitých elektrických a elektronických zařízení (platí v členských zemích EU a dalších evropských zemích se zavedeným systémem třídění odpadu)

Vyobrazený symbol na produktu nebo na obalu znamená, že s produktem by nemělo být nakládáno jako s domovním odpadem. Produkt odevzdejte na místo určené pro recyklaci elektrických a elektronických zařízení. Správnou likvidací produktu zabráníte negativním vlivům na lidské zdraví a životní prostředí. Recyklace materiálů přispívá k ochraně přírodních zdrojů. Více informací o recyklaci tohoto produktu Vám poskytne obecní úřad, organizace pro zpracování domovního odpadu nebo prodejní místo, kde jste produkt zakoupili.



08/05

Tento výrobek splňuje požadavky směrnic EU o elektromagnetické kompatibilitě a elektrické bezpečnosti.



Změna textu a technických parametrů vyhrazena.





AUTOMATICKÁ PRÁČKA

OBSAH

BEZPEČNOSTNÉ POKYNY.....	25
INŠTALÁCIA.....	27
• Odstránenie aretačných skrutiek.....	27
• Nastavenie nožičiek.....	27
• Zapojenie do elektrickej siete.....	28
• Pripojenie k prívodu vody.....	28
• Pripojenie odpadovej hadice.....	29
POPIS OVLÁDACIEHO PANELU.....	29
• Tlačidlá funkcií.....	30
• Volič programov.....	30
• Tabuľka programov.....	30
• Prvé pranie.....	31
• Pred praním.....	32
• Výber programov a funkcií.....	32
• Detská poistka.....	33
ČISTENIE A ÚDRŽBA.....	34
• Filtre na prívode vody.....	34
• Filter čerpadla.....	34
• Zásuvka na prací prostriedok.....	35
• Čistenie sifónu.....	35
• Plášť práčky.....	35
• Bubon.....	36
• Odstránenie vodného kameňa z práčky.....	36
PRAKTICKÉ INFORMÁCIE.....	36
• Symboly starostlivosti o odevy.....	36
• Odstraňovanie škvŕn.....	37
ODSTRAŇOVANIE ŤAŽKOSTÍ.....	38
AUTOMATICKÝ SYSTÉM DETEKČIE PORÚCH.....	40
TECHNICKÉ ÚDAJE.....	41
POPIS ENERGETICKÉHO ŠTÍTKA A ÚSPORA ENERGIE.....	42
INFORMAČNÝ LIST PRÁČKY.....	43

SK



BEZPEČNOSTNÉ POKYNY

Čítajte pozorne a uschovajte na budúcu potrebu!

Varovanie: Bezpečnostné opatrenia a pokyny uvedené v tomto návode nezahŕňajú všetky možné podmienky a situácie, ku ktorým môže dôjsť. Používateľ musí pochopiť, že faktorom, ktorý nie je možné zabudovať do žiadneho z výrobkov, je zdravý rozum, opatrnosť a starostlivosť. Tieto faktory teda musia byť zaistené používateľom/používateľmi používajúcimi a obsluhujúcimi toto zariadenie. Nezodpovedáme za škody spôsobené počas prepravy, nesprávnym používaním, kolísaním napätia alebo zmenou či úpravou akejkoľvek časti zariadenia.

Aby nedošlo k vzniku požiaru alebo k úrazu elektrickým prúdom, mali by sa pri používaní elektrických zariadení vždy dodržiavať základné opatrenia, vrátane týchto:

SK

1. Uistite sa, že napätie vo vašej zásuvke zodpovedá napätiu uvedenému na štítku zariadenia a že je zásuvka riadne uzemnená. Zásuvka musí byť inštalovaná podľa platných bezpečnostných predpisov.
2. Nepoužívajte prístroj, ak je prívodný kábel poškodený. **Všetky opravy alebo nastavenia vrátane výmeny napájacieho prívodu zverte odbornému servisu! Nedemontujte ochranné kryty zariadenia, hrozí nebezpečenstvo úrazu elektrickým prúdom!**
3. Prívodný kábel nezapájajte a neodpájajte od zásuvky vlhkými rukami. Predídete tak riziku úrazu elektrickým prúdom.
4. Spotrebiča sa nedotýkajte vlhkými rukami alebo nohami.
5. Po inštalácii prístroja musí vidlica napájacieho prívodu zostať ľahko dostupná. Kábel neskracujte a nepoužívajte rozvodky alebo predlžovacie šnúry. Napájací prívod sa nesmie dotýkať horúcich častí ani viesť cez ostré hrany.
6. Prístroj nezapínajte a nevypínajte zasunutím alebo vytiahnutím vidlice napájacieho prívodu. Vidlicu nevyťahujte zo zásuvky ťahaním za kábel. Kábel odpojte od zásuvky uchopením za vidlicu.
7. Práčku neumiestňujte na koberce a podobné povrchy, ktoré by mohli blokovat ventilačné otvory v základni.
8. Nikdy nič nezasúvajte do otvorov prístroja, na prístroj nekladte žiadne predmety (napr. vázy, hrnčeky a pod.).
9. Vypúšťaciu hadicu vašej práčky neumiestňujte do drezu, vedra alebo umývadla.
10. Nedovoľte deťom, aby sa so zariadením hrali. Chráňte prístup k práčke pred deťmi alebo zvieratami.
11. Pamätajte, že obalové materiály môžu byť nebezpečné pre vaše deti. Obalové materiály skladujte mimo dosahu detí alebo ich ekologicky zlikvidujte v súlade s inštrukciami.
12. Malé súčasti, ktoré nájdete vo vrecúšku s dokumentáciou, uložte mimo dosahu detí.
13. Zariadenie nevystavujte priamemu slnečnému žiareniu, nepoužívajte vonku a nevystavujte dažďu.
14. V blízkosti spotrebiča nenechávajte horľavé tekutiny.
15. Nedotýkajte sa práčky vlhkými rukami, pokiaľ je spustená, a nikdy počas procesu neotvárajte zásuvku na prací prostriedok alebo dvierka práčky.
16. Počas vypúšťania sa nedotýkajte vypúšťacej hadice a vypúšťanej vody. Voda môže pri prevádzke práčky dosiahnuť vysoké teploty.
17. V prípade akejkoľvek poruchy spotrebič najprv odpojte od napájania a potom zavrite vodovodný kohútik. Nepokúšajte sa spotrebič opraviť vlastnými silami, obráťte sa na autorizovaný servis.
18. Pred prvým použitím nezabudnite ODSTRÁNIŤ ARETAČNÉ SKRUTKY zaisťujúce bubon práčky počas prepravy. Na poškodenia spôsobené spustením práčky s inštalovanými aretačnými skrutkami sa záruka nevzťahuje.
19. Spotrebič je určený na domáce použitie. V prípade komerčného použitia stráca záruka platnosť.
20. Tento spotrebič môžu používať deti vo veku 8 rokov a staršie a osoby so zníženými fyzickými či mentálnymi schopnosťami alebo nedostatkom skúseností a znalostí, ak sú pod dozorom alebo boli poučené o používaní spotrebiča bezpečným spôsobom a rozumejú prípadným nebezpečenstvám. Čistenie a údržbu vykonávanú užívateľom nesmú vykonávať deti, ak nie sú staršie ako 8 rokov a pod dozorom. Deti mladšie ako 8 rokov sa musia držať mimo dosahu spotrebiča a jeho prívodu.
21. Akýkoľvek zásah do spotrebiča inou osobou než pracovníkom autorizovaného servisu má za následok stratu záruky.
22. Záruka sa nevzťahuje na poškodenia spôsobené vonkajšími vplyvmi (povodeň, chemikálie, požiar a pod.).



23. Výrobca nenesie žiadnu zodpovednosť za škody vzniknuté nesprávnym uzemnením/použitím.



NEBEZPEČNÉ NAPÄTIE, MOŽNOSŤ ÚRAZU!

Odporúčanie

- Skôr ako začnete svoju novú automatickú práčku používať, požiadajte najbližší autorizovaný servis o pomoc s inštaláciou a uvedením do prevádzky.
- Práčku inštalujte na dobre vetrané miesto s dostatočnou cirkuláciou vzduchu. Spotrebič umiestnite tak, aby bolo možné dvierka práčky kompletne otvoriť.
- Ideálna okolitá teplota na prevádzku práčky je 15 až 25 °C.
- Zmrznuté hadice sa môžu poškodiť a prasknúť. V oblastiach, kde teplota klesá pod bod mrazu, môže okolitá teplota ohroziť bezpečnú prevádzku elektronických obvodov.
- Prvý prací cyklus odporúčame absolvovať bez bielizne s programom „90° biela bavlna“ tak, že do zásuvky pracieho prostriedku nasypete do druhej priehradky ½ odmerky pracieho prostriedku.
- Keďže pri dlhodobom kontakte so vzduchom môže dochádzať k usadzovaniu pracieho prášku alebo aviváže, dávajte do zásuvky prací prostriedok a aviváž až tesne pred zamýšľaným práním.
- Program predprania odporúčame používať iba pre silne znečistenú bielizeň.
- Množstvo bielizne vlozenej do práčky nesmie prekročiť maximálne povolené množstvo. V opačnom prípade pobeží práčka v núdzovom režime.
- Práčku používajte iba na bielizeň, ktorá je výrobcom označená ako vhodná na pranie v práčke.
- Pri používaní aviváže a podobných prípravkov vo vašej práčke dodržujte odporúčania výrobcu pracieho prášku/aviváže.
- Uistite sa, že sa vo vreckách bielizne vkladanej do práčky nenachádzajú cudzie predmety (klince, ihly, mince, zapaľovače, zápalky, sponky a podobne). Tieto cudzie predmety by mohli práčku poškodiť.
- Pranie silne zaprášených odevov poškodzuje vašu práčku. Silne zaprášené odevy pred vložením do práčky vyprášte.
- Nikdy neotvárajte zásuvku pracieho prostriedku za chodu spotrebiča.
- Za chodu nikdy neotvárajte násilím dvierka práčky.
- Síra obsiahnutá v odfarbovačoch môže spôsobovať koróziu. Z tohto dôvodu v práčke nikdy nepoužívajte odfarbovače. V práčke nikdy nepoužívajte látky obsahujúce rozpúšťadlá (napr. technický benzín).
- Ak nebudete práčku dlhší čas používať, odpojte ju od siete, zavrite prívod vody a nechajte dvierka otvorené. Vnútorný priestor práčky tak zostane suchý a bez nežiaduceho zápachu.
- Po testovaní na konci výrobného procesu mohlo v práčke zostať malé množstvo vody, ktoré však nepredstavuje riziko poškodenia vašej práčky.

Nebezpečenstvo pretečenia

- Pred umiestnením vypúšťacej hadice do drezu alebo umývadla skontrolujte, či voda rýchlo odteká.
- Podniknite nevyhnutné opatrenia zabraňujúce vykláznutiu hadice.
- Spätný ráz nesprávne umiestnenej hadice môže spôsobiť jej vykláznutie. Zaistite, aby zátka nemohla uzavrieť odtokový otvor drezu.

Nebezpečenstvo pádu alebo úrazu

- Nestúpajte na práčku. Vrchná doska by mohla prasknúť a mohli by ste sa zraniť.
- Po inštalácii usporiadajte bezpečne hadice a prírodnú šnúru. Zakopnutie a pád môžu byť príčinou úrazu.
- Práčku neobracajte hore nohami alebo na bok.
- Práčku nezdvíhajte za vyčnievajúce časti (zásuvka pracieho prostriedku, dvierka). Mohlo by dôjsť k ich poškodeniu a úrazu.
- Manipulácia s práčkou vyžaduje súčinnosť aspoň dvoch osôb.

SK





Bezpečnosť detí

- Nenechávajte deti bez dozoru v blízkosti práčky. Deti by sa mohli uzavrieť vnútri práčky s fatálnymi následkami.
- Počas prevádzky môžu byť sklenené dverka a povrchy práčky veľmi horúce. Chráňte malé deti pred dotykom s týmito povrchmi.
- Obalové materiály uložte mimo dosahu detí.
- Požitie pracích prostriedkov môže spôsobiť otravu a kontakt s pokožkou alebo očami môže spôsobiť podráždenie. Čistiace prostriedky držte mimo dosahu detí.

INŠTALÁCIA

SK

Pred prvým použitím práčky venujte, prosím, pozornosť nasledujúcim bodom.

Odstránenie aretačných skrutiek

- Skôr ako začnete práčku používať, **musíte** odstrániť aretačné skrutky na zadnej strane práčky, ktoré zaisťujú bubon počas prepravy.
- Pomocou kľúča povolte aretačné skrutky otáčaním proti smeru hodinových ručičiek (OBR. 1).
- Vytiahnite skrutky vrátane dištančných kolíkov (OBR. 2).
- Do otvorov po aretačných skrutkách nasadte priložené plastové záslepky (OBR. 3).
- Aretačné skrutky uschovajte pre prípad budúcej prepravy.



OBR. 1

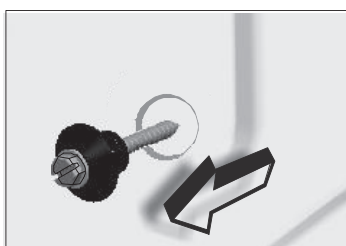

OBR. 2

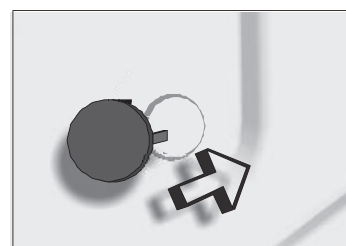

OBR. 3

Nastavenie nožičiek

- Práčku neumiestňujte na koberce a podobné povrchy.
- Ak chcete zaistiť tichý chod bez vibrácií, umiestnite práčku na nešmykľavý a pevný povrch.
- Vodorovnú polohu práčky môžete nastaviť pomocou nastaviteľných nožičiek.
- Povoľte plastovú nastavovaciu maticu.
- Otáčaním nastavte nôžky smerom hore alebo dole.
- Po vyrovnaní znovu utiahnite plastovú poistnú maticu.
- Nerovnosť podlahy nikdy nevyrovnávajte zasúvaním kartónov, dreva alebo podobných materiálov pod práčku.

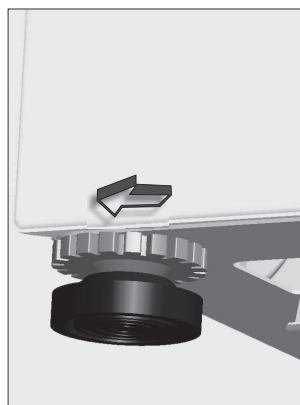



Zapojenie do elektrickej siete

- Vaša práčka pracuje pri napätí 230 V a frekvencii 50 Hz.
- Prívodný kábel vašej práčky je vybavený špeciálnou vidlicou s uzemňovacím kolíkom. Táto vidlica by mala byť pripojená výhradne do uzemnenej zásuvky v zásuvkovom okruhu s 10 A poistkou. Ak takúto zásuvku istenú 10 A poistkou nemáte, požiadajte kvalifikovaného elektrikára o jej inštaláciu.
- **Práčku zapojte do ľahko prístupnej uzemnenej zásuvky.**
- **SPOTREBIČ MUSÍ BYŤ UZEMNENÝ!**

Pripojenie k prívodu vody

SK

- Vaša práčka má jednostranný prívod vody (studenej).
- Aby v miestach spojenia nedochádzalo k úniku vody, dodáva sa v balení spolu s hadicou tesnenie (gumová podložka). Túto podložku nasadíte na prívodnú hadicu na strane vodovodného kohútika.
- Pripojte hadicu k prívodu vody. Plastové spojové matice dotiahnite rukou. Ak si nie ste pripojením istí, zverte pripojenie kvalifikovanému inštalatérovi.
- Prietok vody pod tlakom 0,1 – 1 Mpa umožní vašej práčke pracovať s väčšou efektivitou. (Tlak 0,1 Mpa znamená, že plne otvoreným kohútikom pretečie viac ako 8 litrov vody za minútu.)
- Po zapojení otvorte naplno kohútik a skontrolujte, či nie sú v miestach spojov netesnosti.
- Uistite sa, že nie sú prívodné hadice prehnuté, prasknuté, priškripané alebo príliš natiahnuté.
- Prívodné hadice namontujte k 3/4" vodovodnému kohútiku so závitom.
- Na pripojenie vody používajte vždy novú súpravu hadíc.

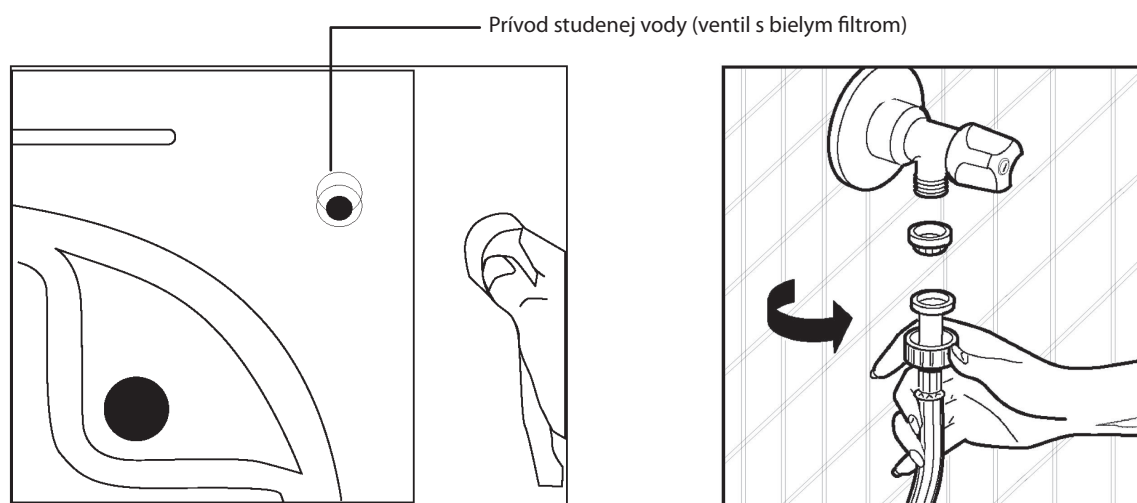



Pripojenie odpadovej hadice

- Uistite sa, že nie je vypúšťacia hadica preložená, skrútená, priškripaná alebo príliš natiahnutá.
- Odpadová hadica musí byť namontovaná vo výške min. 60 cm a max. 100 cm od podlahy.
- Koniec vypúšťacej hadice je možné pripevniť k špeciálnemu zariadeniu na výlevke alebo k špeciálnemu vývodu na sifóne umývadla alebo drezu.
- Nikdy sa nepokúšajte odpadovú hadicu ťahať alebo nastavovať. Záruka by stratila platnosť.
- Vypúšťaciu hadicu nevedzte do drezu, vedra alebo umývadla bez výpustu.

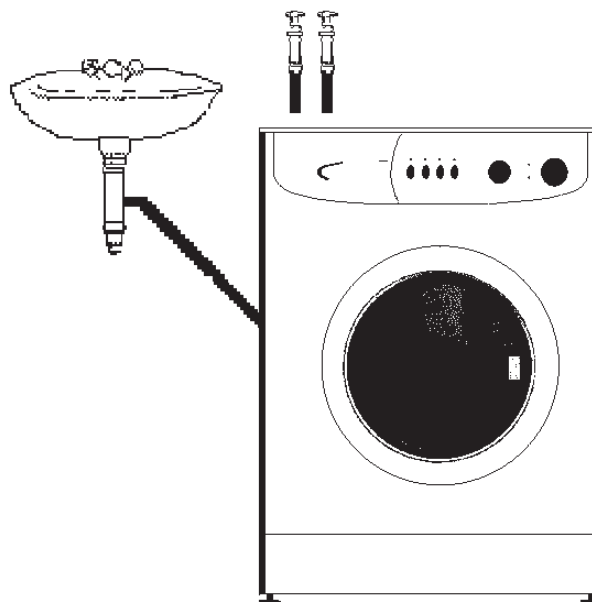

SK

POPIS OVLÁDACIEHO PANELU

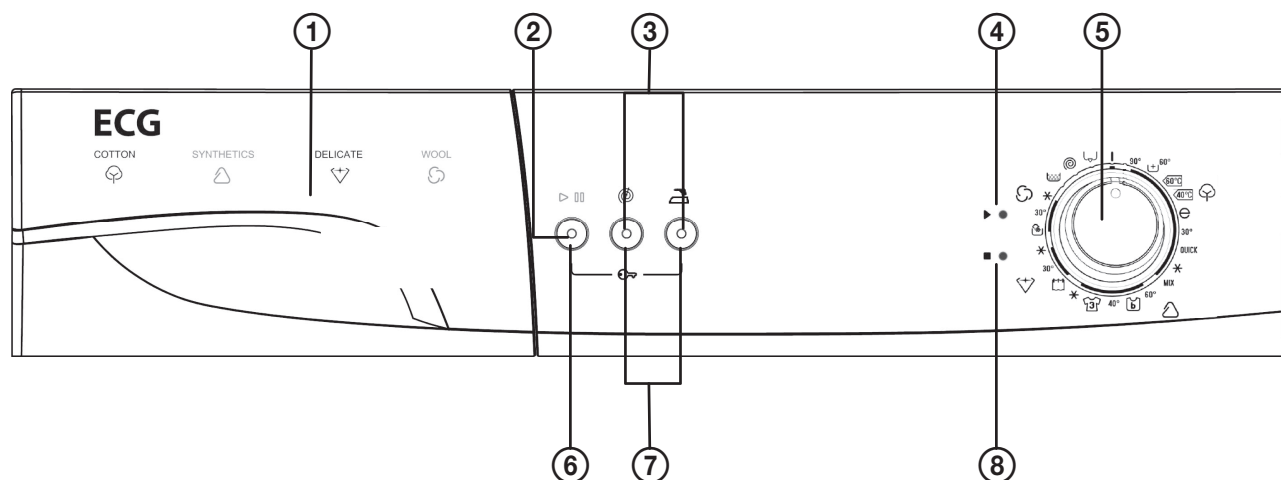

- | | |
|---------------------------------|----------------------------------|
| 1. Zásuvka na prací prostriedok | 5. Volič programov |
| 2. Kontrolka ŠTART/PAUZA | 6. Tlačidlo ŠTART/PAUZA |
| 3. Kontrolky funkcií | 7. Tlačidlá funkcií |
| 4. Kontrolka aktivácie programu | 8. Kontrolka dokončenia programu |

Tlačidlo ŠTART/PAUZA

Používa sa na spustenie zvoleného programu alebo na pozastavenie prebiehajúceho programu.



VAROVANIE!

Pred výberom programu alebo zmenou programu je potrebné nastaviť volič programov na pozíciu I (vypnuté).

Kontrolky funkcií



Po stlačení tlačidla ŠTART/PAUZA alebo iného funkčného tlačidla sa rozsvieti zodpovedajúca kontrolka. Kontrolky pri opätovnom stlačení alebo po dokončení vybraného procesu opäť zhasnú.

Poznámka: Kontrolky funkcií sa tiež používajú v systéme detekcie porúch.





Tlačidlá funkcií



Bez odstreďovania

Túto funkciu odporúčame použiť pre jemnú bielizeň, ktorá neznesie odstreďovanie. Stlačením tohto funkčného tlačidla môžete zo zvoleného programu vyradiť proces odstreďovania.



Jednoduché žehlenie

Táto funkcia vám umožní vybrať bielizeň z práčky menej pokrčenú.

VAROVANIE!

Pokiaľ zabudnete nastaviť doplnkovú funkciu a práčka už spustila pranie, stlačte tlačidlo doplnkovej funkcie. Pokiaľ sa jej kontrolka rozsvieti, doplnková funkcia sa aktivovala. Ak sa kontrolka nerozsvieti, nie je už možné doplnkovú funkciu aktivovať.

SK

Volič programov

Pomocou tohto prepínača môžete vybrať program, ktorý chcete použiť na vypranie bielizne. Program môžete zvoliť otáčaním gombíka oboma smermi. Uistite sa, že je prepínač presne v polohe pre požadovaný program. Ak volič otočíte do polohy I (vypnuté), nebude program dokončený.

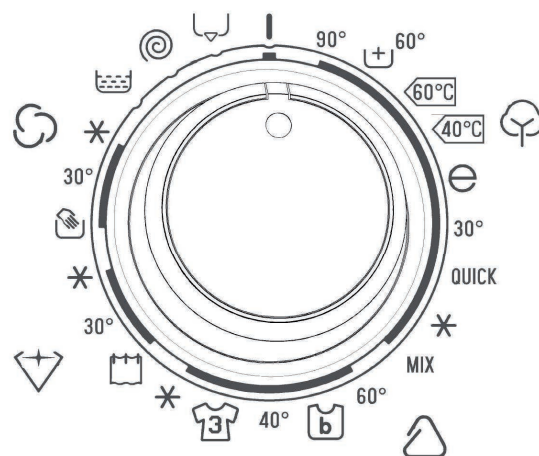

Tabuľka programov

Program	Priehradka	Max. bielizeň (suchej)	Typ bielizne	Príklad
1 – BAVLNA 90°	2	5	Znečistené bavlnené a ľanové textílie vyžadujúce vysokú teplotu prania	Spodná bielizeň, obliečky, obrusy, tričká, uteráky (max. 2,5 kg)
2 – BAVLNA 60° (PREDPRANIE)	1+2	5	Veľmi znečistená bavlna, farebné a ľanové textílie	
3 – BAVLNA 60°	2	5	Znečistená bavlna, farebné a ľanové textílie	
4 – BAVLNA 40°	2	5	Znečistená bavlna, farebné a ľanové textílie	
5 – ECO REŽIM	2	5	Znečistená bavlna, farebné a ľanové textílie	
6 – BAVLNA 30°	2	5	Mierne znečistená bavlna, farebné a ľanové textílie	
7 – RÝCHLY REŽIM	2	2,5	Mierne znečistená bavlna, farebné a ľanové textílie	
8 – PRANIE V STUDENEJ VODE	2	5	Mierne znečistená bavlna, farebné a ľanové textílie. Bez ohrevu vody.	
9 – ZMIEŠANÁ BIELIZEŇ	2	5	Znečistené bavlnené, syntetické, farebné a ľanové textílie je možné prať spoločne.	
10 – SYNTETIKA 60°	2	3	Znečistené syntetické alebo polosyntetické textílie.	





Program	Priehradka	Max. bielizne (suchej)	Typ bielizne	Príklad
11 – DETSKÁ BIELIZEŇ	2	3	Detská bielizeň	Všetka detská bielizeň
12 – SYNTETIKA 40°	2	3	Mierne znečistené syntetické alebo polosyntetické textílie.	Nylonové pančuchy, blúzy
13 – ŠPORTOVÉ ODEVY	2	3	Športové odevy	Všetko športové oblečenie a džínsy
14 – SYNTETIKA, STUDENÉ PRANIE	2	3	Mierne znečistená syntetická alebo polosyntetická citlivá bielizeň. Bez ohrevu vody.	Nylonové pančuchy, blúzy
15 – ZÁCLONY	1+2	2	Tyl a záclony prané ako jemná bielizeň	Tyl, záclony, diolén, dralon
16 – JEMNÉ 30°	2	2	Mierne znečistená bavlna, farebná, syntetická alebo polosyntetická jemná bielizeň	Hodvábne látky, tričká, blúzy, polyamid, polyester, zmiešané textílie
17 – JEMNÉ STUDENÉ	2	2	Veľmi mierne znečistená bavlna, farebná, syntetická alebo polosyntetická jemná bielizeň. Bez ohrevu vody.	
18 – RUČNÉ PRANIE	2	2	Mierne znečistená bielizeň určená na pranie v ruke.	Všetky ručne prané druhy bielizne
19 – VLNA 30°	2	2	Znečistená vlnená bielizeň vhodná na pranie v práčke aj v ruke	Všetky druhy vlnenej bielizne
20 – VLNA STUDENÉ	2	2	Veľmi mierne znečistená vlnená bielizeň. Bez ohrevu vody.	
PLÁCHANIE	Keď potrebujete po dokončení pracieho procesu bielizne ešte raz vypláčať, môžete pre všetky druhy bielizne použiť tento program			
ODSTREĎOVANIE	Keď potrebujete po dokončení pracieho procesu bielizne ešte raz vyžmýkať, môžete pre všetky druhy bielizne použiť tento program			
VYPÚŠŤANIE	Tento program slúži na vypustenie špinavej vody z práčky. Ak chcete vodu z práčky vypustiť pred dokončením programu, použite tento program.			

SK

- Vo všetkých programoch (okrem odstreďovania a vypúšťania) môžete podľa potreby použiť aviváž. Pri dávkovaní aviváže sa riadte pokynmi výrobcu aviváže. Avivážou naplňte príslušnú priehradku (☼) zásuvky pracieho prostriedku.
- Trvanie programu, spotreba vody a energie sa môžu líšiť v závislosti od typu a hmotnosti vloženej bielizne, vybraných prídavných funkcií a teploty prírodnej vody a teploty okolia.

POKYNY NA PRANIE BIELIZNE

- Zapojte práčku do zásuvky.
- Pripojte hadice a otvorte prívod vody.

Prvé pranie

Po testovaní počas výrobného procesu mohlo v práčke zostať určité množstvo vody. Odporúčame preto vykonať prvý cyklus prania bez bielizne a odčerpať tak prípadne túto vodu. Do priehradky 2 nasypete pol odmerky pracieho prostriedku a zvolíte 1. program (bavlna 90°).





Pred praním

Triedenie bielizne

- Bielizeň rozdeľte podľa typu (bavlna, syntetika, jemná bielizeň, vlna, atď.), teploty prania a miery znečistenia.
 - Neperte nikdy dohromady bielu a farebnú bielizeň.
 - Farebnú bielizeň perte pri prvom praní oddelene, mohla by púšťať farbu.
 - Uistite sa, že vo vreckách a podobne nezostali žiadne kovové predmety.
- Varovanie: Na poruchy spôsobené preniknutím cudzích predmetov do práčky sa záruka nevzťahuje.**
- Odoberte kovové alebo plastové háčiky zo záclon a závesov alebo ich umiestnite do pracej sieťky alebo vrecúška a zašnurujte.
 - Na odevoch zapnite zipsy a zapnite všetky gombíky.
 - Odevy, ako sú nohavice, úplety, trička a teplákové súpravy, obráťte naruby.
 - Ponožky, vreckovky a podobné malé kusy bielizne perte v pracej sieťke.

SK



Pranie do 90 °C



Pranie do 60 °C



Pranie do 30 °C



Neprať v práčke

Vloženie bielizne do práčky

- Otvorte dvierka práčky.
- Rozmiestnite bielizeň rovnomerne v bubne.
- Každú časť bielizne vkladajte samostatne.
- Pri zatváraní dvierok práčky dajte pozor, aby sa bielizeň nezachytila medzi dvierka a tesnenie.
- Zatlačením dvierka zavrite tak, aby sa ozvalo zacvaknutie.
- Ak nie sú dvierka riadne zatvorené, práčka sa nespustí.

Dávkovanie pracieho prostriedku

Množstvo pracieho prostriedku závisí od nasledujúcich faktorov:

- Spotreba pracieho prostriedku sa zmení s mierou znečistenia vašej bielizne. Mierne zašpinenú bielizeň nepredpierajte a do priehradky 2 vsypte malé množstvo pracieho prostriedku.
- V prípade silne zašpinenej bielizne vyberte program zahrňujúci predpranie a štvrtinu použitého pracieho prostriedku umiestnite v zásuvke pracieho prostriedku do priehradky I, zostávajúce tri štvrtiny dajte do priehradky 2.
- Používajte pracie prostriedky určené pre automatické práčky. Vhodné množstvo pracieho prostriedku je vyznačené na obale pracieho prostriedku.
- Väčšie zašpinenie bielizne a tvrdšia voda vyžadujú väčšie množstvo pracieho prostriedku.
- Množstvo potrebného pracieho prostriedku rastie s množstvom pranej bielizne.
- Aviváž pridajte do priehradky na aviváž. Neprekračuje značku MAX, aby aviváž počas vyplavovania pracieho prostriedku nepretiekla do vody na pranie.
- Aviváže s veľkou hustotou je potrebné pred pridaním do zásuvky zriediť na vhodnú hustotu. Príliš hustá aviváž by totiž mohla upchať odtok a zabrániť vypláchnutiu aviváže z priehradky.
- Na všetky programy bez predprania môžete použiť svoj oblúbený tekutý prací prostriedok. V takom prípade umiestnite do priehradky 2 doštičku s mierkou tekutého pracieho prostriedku a dávkujte podľa rysiek na tejto doštičke. Doštičku potom nezabudnite odstrániť.
- Prostriedok na pranie alebo aviváž pri dlhodobom kontakte so vzduchom vyschnú a prilepia sa na zásuvku. Aby ste tomu predišli, vsypte prostriedok na pranie a aviváž do zásuvky priamo pred praním.

Výber programov a funkcií

Z tabuľky vyberte vhodný program pre daný druh bielizne.

Štart/Pauza

Po stlačení tohto tlačidla môžete spustiť vybraný program alebo pozastaviť práve prebiehajúci program.





Spustenie programu

- Nastavte volič programov na požadovaný program.
- Rozsvieti sa kontrolka pripravenosti programu.
- V prípade potreby môžete vybrať jednu alebo viac prídavných funkcií.
- Stlačením tlačidla ŠTART/PAUZA spustíte vybraný program.

Zmena programu

Pokiaľ ste program vybrali a nechcete, aby pokračoval:

- Stlačte tlačidlo ŠTART/PAUZA.
- Otočte volič programov do pozície I (vypnuté).
- Volič programov nastavte na požadovaný program (pozrite tabuľku programov).
- Rozsvieti sa kontrolka pripravenosti programu.
- Stlačením tlačidla ŠTART/PAUZA spustíte novo vybraný program.

SK

Zrušenie programu

Ak chcete predčasne ukončiť prebiehajúci program:

- Stlačte tlačidlo ŠTART/PAUZA.
- Otočte volič programov do pozície I (vypnuté).
- Nastavte volič programov na program „Vypúšťanie“ alebo „Odstredovanie“.
- Rozsvieti sa kontrolka pripravenosti programu.
- Stlačením tlačidla ŠTART/PAUZA spustíte vybraný program.

Koniec programu

- Vaša práčka sa po ukončení vybraného programu automaticky zastaví.
- Rozsvieti sa kontrolka dokončenia programu.
- Otočte volič programov do pozície I (vypnuté).
- Dvierka sa približne dve minúty po ukončení programu odblokujú. Pritiahnutím rukoväti smerom k sebe otvorte dvierka a vyberte bielizeň.
- Po vybratí bielizne nechajte dvierka otvorené, aby vnútro vašej práčky vyschlo.
- Odpojte práčku zo zásuvky.
- Uzavrite prívod vody.

Upozornenie

Ak v akejkoľvek fáze pracieho programu dôjde k výpadku napájania, bude po obnovení napájania pokračovať program od miesta prerušenia. Nehrozí poškodenie práčky.

Detská poistka

Práčka je vybavená funkciou detskej poistky, ktorá zabráni zmene prebiehajúceho programu nechceným stlačením tlačidiel alebo otočením voliča programov. Detskú poistku aktivujete súčasným dlhým stlačením prvého a tretieho tlačidla ovládacieho panelu. Aktivácia poistky je indikovaná zablikaním LED kontroliek príslušných tlačidiel. Detskú poistku deaktivujete stlačením rovnakých tlačidiel (prvého a tretieho) a ich podržaním na minimálne 3 sekundy. Deaktivácia poistky je indikovaná zablikaním LED kontrolky tlačidla ŠTART/PAUZA.

Varovanie:

Detská poistka deaktivuje voľbu otáčok odstredovania a tlačidlá funkcií.





ČISTENIE A ÚDRŽBA

- Práčku odpojte zo zásuvky.
- Uzavrite prívod vody.

Filtre na prívode vody

Prívodná hadica je na oboch koncoch opatrená filtermi zabraňujúcimi vniknutiu cudzích látok z vody do práčky. Ak práčka nedostáva dostatočné množstvo vody napriek tomu, že je vodovodný kohútik otvorený, je potrebné tieto filtre vyčistiť.

- Odpojte hadicu na prívod vody
- Pomocou pinzety vyberte filtre na strane vstupného ventilu a dôkladne očistite pomocou kefky a prepláchnite.
- Na strane kohútika rukou vyberte filtre spolu s tesnením a vyčistite ich.
- Po vyčistení vráťte filtre rovnakým spôsobom späť.

SK

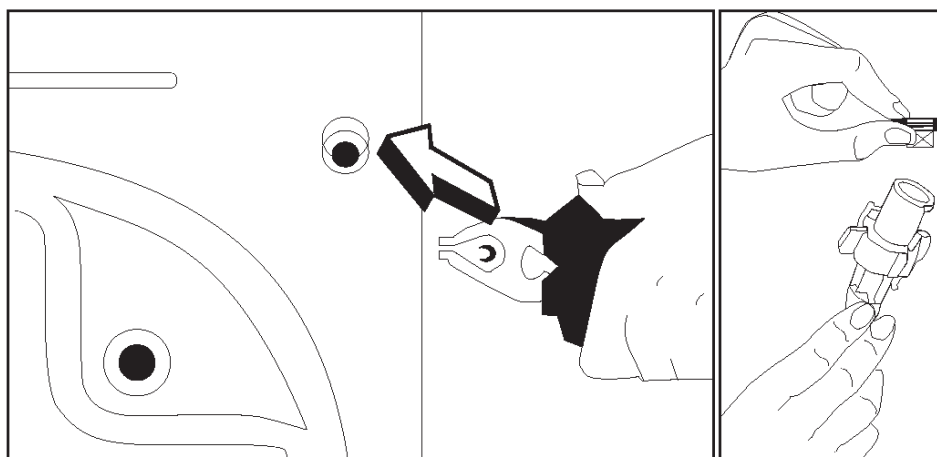

Filter čerpadla

Systém filtra čerpadla zabraňuje prenikaniu textilných vlákien z vypúšťanej vody do čerpadla a predlžuje tak jeho životnosť. Čistiť čerpadlo odporúčame každé 2 – 3 mesiace.

Čistenie filtra čerpadla:

- Otvorte krycí panel čerpadla.
- Pred otvorením filtra umiestnite pred filter nádobu, aby ste predišli vytečeniu zostávajúcej vody z práčky na zem.
- Filter uvoľnite otočením proti smeru hodinových ručičiek a vypustite vodu.
- Z filtra vyberte cudzie predmety.
- Ručne skontrolujte otáčanie čerpadla.
- Po vyčistení upevnite filter späť otočením v smere hodinových ručičiek.
- Zavrite krycí panel.
- Ak filter so zátkou nenasadíte správne, môže dochádzať k presakovaniu vody.

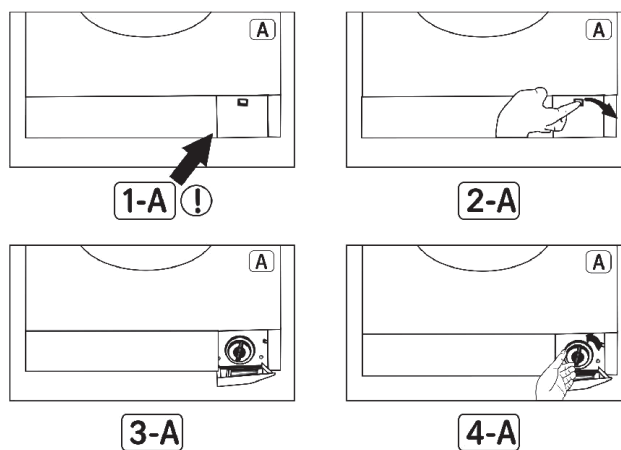

Varovanie

Nebezpečenstvo oparenia!

Voda v čerpadle môže byť horúca, počkajte, až vychladne.





Zásuvka na prací prostředek

Pracie prostředky môžu v zásuvke na prací prostředek alebo v jej kryte tvoriť usadeniny. Aby ste tieto usadeniny vyčistili, občas zásuvku na prací prostředky vyberte:

- Vytiahnite zásuvku na prací prostředek (OBR. 1).
- Nadvihnite prednú časť zásuvky a pokračujte vo vysúvaní, kým nie je celkom vysunutá (OBR. 2).
- Očistite kefkou a dôkladne vypláchnite.
- Prebytočný prací prostředek odstráňte tak, aby sa nedostal do práčky.
- Po vysušení zásuvku vsuňte rovnakým spôsobom späť.
- **Zásuvku pracieho prostriedku neumývajte v umývačke riadu.**

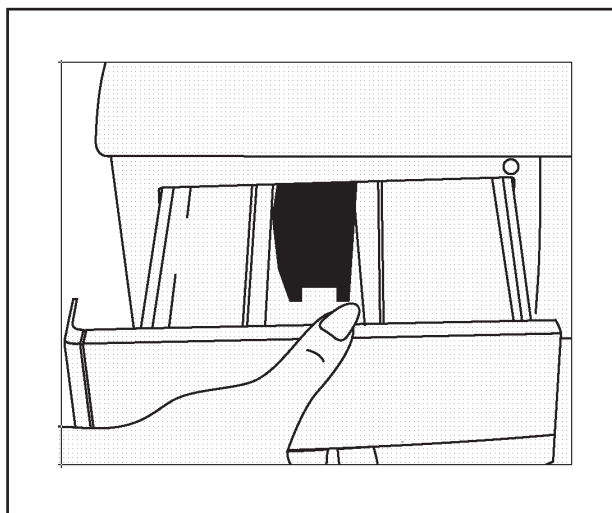

OBR. 1

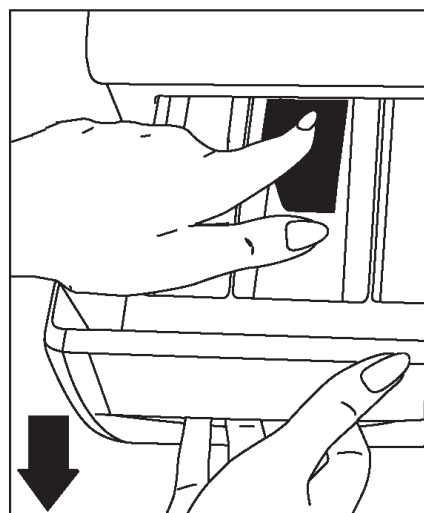

OBR. 2

SK

Čistenie sifónu

Vysuňte zásuvku na prací prostředek. Vyberte sifón a vyčistite zvyšky aviváže. Vyčistený sifón vložte na svoje miesto. Skontrolujte, či je na svojom mieste.

Pokiaľ práčku dlhodobo nepoužívate, odpojte ju zo siete, zavrite prívod vody a nechajte dvierka otvorené, aby mohlo vnútro práčky vyschnúť a aby sa tak predišlo vzniku nepríjemného zápachu.

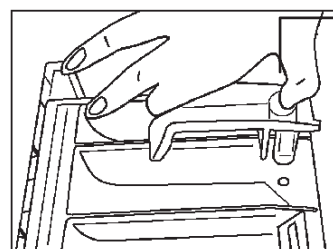

Zátka sifónu

Plášť práčky

Práčku čistite zvonku vlažnou vodou a jemným čistiacim prostriedkom, ktorý nepoškodí povrchovú úpravu plášte práčky. Po opláchnutí čistou vodou práčku utrite mäkkou a suchou utierkou.

Varovanie!

Ak ste práčku inštalovali na miesto, kde okolitá teplota klesá pod 0 °C, a nebudete ju používať, vykonajte nasledujúce opatrenia:

- Práčku zapojte do zásuvky.
- Zavrite prívod vody a odpojte prívodnú hadicu.
- Koniec vypúšťacej hadice i prívodnej hadice zasuňte do nádoby na zemi.
- Nastavte volič programov na program vypúšťania.
- Rozsvieti sa kontrolka programu.
- Spustíte program stlačením tlačidla ŠTART/PAUZA.
- Po dokončení programu (rozsvieti sa kontrolka dokončenia) práčku odpojte od zásuvky.

Týmto postupom vypustíte z práčky zvyšky vody, takže nemôže dochádzať k jej zamrznutiu v práčke. Pokiaľ chcete práčku opäť použiť, skontrolujte, či je okolitá teplota nad 0 °C.





Bubon

V práčke nenechávajte žiadne kovové predmety, ako sú ihly, svorky alebo mince a pod. Tieto predmety môžu spôsobiť vznik hrdzavých škvŕn na bubne. Ak chcete tieto škvŕny eliminovať, použite čistiaci prostriedok bez chlóru a dodržte pokyny výrobcu čističa. Na odstraňovanie hrdzavých škvŕn nikdy nepoužívajte drôtenky na riad ani iné podobné brúsne prostriedky.

Odstránenie vodného kameňa z práčky

Odporúčame použiť bežne dostupný odstraňovač vodného kameňa. Dodržujte pokyny uvedené na obale.



Varovanie!

SK

Zmesi na odstránenie vodného kameňa obsahujú kyseliny a tie môžu spôsobiť zmenu farieb vašej bielizne a nepriaznivo ovplyvniť vašu práčku.

PRAKTICKÉ INFORMÁCIE

Symbols starostlivosti o odevy

 Normálne pranie	 Maximálna teplota prania je 90 °C	 Maximálna teplota prania je 60 °C
 Maximálna teplota prania je 30 °C	 Ručné pranie	 Zákaz prania
 Je možné bieliť	 Nebieliť	 Teplota žehlenia je maximálne 110 °C
 Teplota žehlenia je maximálne 150 °C	 Teplota žehlenia je maximálne 200 °C	 Nežehliť
 Je možné chemicky čistiť	 Zákaz chemického čistenia	 Rozložte na plocho
 Povesiť za mokra	 Sušiť zavesením	 Nesušiť v bubnovej sušičke
 Je možné čistiť benzínom, alkoholom, a trifluór-trichlóréténom	 Je možné čistiť benzínom, perchlóretylénom	 Je možné čistiť perchlóretylénom, R11, R113 a benzínom





Odstraňovanie škvŕn



Alkoholické nápoje: Škvŕnu najprv vyperte v studenej vode, potom vytrite roztokom glycerínu vo vode a vypláčajte vo vode s octom.



Krém na topánky: Škvŕnu ľahko zoškrabnite bez poškodenia látky, preperte ručne vodou s pracím prostriedkom a vypláčajte. Ak nezmizne, pošúchajte ju 1 jednotkou čistého liehu (96 %) zmiešanou s 2 jednotkami vody a potom vyperte vlažnou vodou.



Čaj a káva: Natiahnite časť so škvŕnou na vrchnú časť vhodnej nádoby a prelejte takou horúcou vodou, akou to druh tkaniny dovolí. Ak to tkanina znesie, vyperte ju v bieliacom prostriedku.

SK



Čokoláda a kakao: Namočte do studenej vody a vyšúchajte vodou s mydlom alebo pracím prostriedkom, potom vyperte v takej vysokej teplote, ako to tkanina dovoľuje. Ak je na látke stále masťná škvŕna, vytrite ju kysličníkom (3 %).



Kečup: Po zoškrabnutí zaschnutých kúskov bez poškodenia látky ponechajte v studenej vode na asi 30 minút a ručne vyperte vo vode s pracím prostriedkom.



Mäsový vývar, vajcia: Odstráňte zaschnutú škvŕnu a vytrite hubou alebo mäkkou handričkou namočenou v studenej vode. Ručne vyperte pracím prostriedkom a vyperte v zriedenom bielidle.



Mastné a olejové škvŕny: Najprv zotrite zvyšky. Škvŕnu prešúchajte vodou s pracím prostriedkom a potom ju vyperte vo vlažnej mydlovej vode.



Horchica: Najprv naneste na škvŕnu glycerín. Prešúchajte čistiacim prostriedkom a potom vyperte. Ak škvŕna nezmizla, vytrite ju liehom (pri syntetických a farebných tkaninách zmesou 1 jednotky liehu a 2 jednotiek vody).



Krv: Namočte bielizeň na 30 minút do studenej vody. Ak škvŕna nezmizla, namočte na 30 minút do roztoku vody a čpavku (3 lyžice čpavku do 4 litrov vody).



Smotana, zmrzlina a mlieko: Namočte bielizeň do studenej vody a prešúchajte časť so škvŕnou vodou s pracím prostriedkom. Ak škvŕna nezmizla, použite bielidlo v správnej koncentrácii (bielidlo nepoužívajte na farebnú bielizeň).



Hlina: Škvŕny od hliny sa musia odstrániť čo najskôr. Škvŕny sa musia vyprať v pracom prostriedku, ak nezmiznú, je nutné ich vytrieť kysličníkom (3 %).



Atrament: Podržte časť so škvŕnou pod studenou vodou a počkajte, až prestane tiecť atramentová voda. Potom vytrite roztokom vody s citrónovou šťavou a pracím prostriedkom, po 5 minútach vyperte.



Ovocie: Natiahnite časť so škvŕnou na vrchnú časť nádoby a prelejte studenou vodou. Na škvŕnu nelejte horúcu vodu. Otrite studenou vodou a naneste glycerín. Počkajte 1 – 2 hodiny, zotrite ešte niekoľkými kvapkami bieleho octu a vypláčajte.





Tráva: Škvrtu prešúchajte vodou s pracím prostriedkom. Ak to tkanina znesie, vyperte ju v bieliacom prostriedku. Vlnené odevy prešúchajte liehom (pri farebných tkaninách zmesou 1 jednotky liehu a 2 jednotiek vody).



Olejové farby: Škvrtu sa musia odstrániť nanosením rozpúšťadla skôr, než zaschnú. Potom prešúchajte vodou s pracím prostriedkom a vyperte.



Spálenina: Ak to tkanina znesie, vyperte ju v bielidle, môžete ho pridať do práčky. Pri vlnených tkaninách položte na škvrtu handričku navlhčenú vo vode s kyslíčnikom a prežehlite ešte cez suchú handričku. Dobře vypláčajte a vyperte.

SK

ODSTRAŇOVANIE ŤAŽKOSTÍ

Všetky opravy smie vykonávať iba autorizovaný servis. Keď práčka vyžaduje opravu alebo keď nie ste schopní odstrániť poruchu s pomocou nižšie uvedených pokynov:

- Odpojte práčku zo zásuvky.
- Uzavrite prívod vody.
- Obráťte sa na najbližší autorizovaný servis.

Porucha	Možná príčina	Odstránenie poruchy
Práčka sa nespustí.	Práčka nie je zapojená do siete.	Zapojte zástrčku do zásuvky.
	Prepálená poistka.	Vymeňte poistku.
	Došlo k výpadku elektrického prúdu.	Skontrolujte stav napájania.
	Nestlačili ste tlačidlo ŠTART/PAUZA .	Stlačte tlačidlo ŠTART/PAUZA .
	Volič programov je v polohe 0 .	Prepnite volič programov do požadovanej polohy.
	Dvierka nie sú riadne zatvorené.	Dovrite dôkladne dvierka práčky.
Do práčky nepriteká voda.	Zatvorený kohútik.	Otvorte prívod vody.
	Prívodná hadica môže byť prekrútená.	Skontrolujte prívodnú hadicu.
	Upchatá prívodná hadica.	Vyčistite filtre prívodnej hadice. (*)
	Upchatý prívodný filter.	Vyčistite filter vstupného ventilu. (*)
	Dvierka nie sú riadne zatvorené.	Dovrite dôkladne dvierka práčky.
Práčka nevypúšťa vodu.	Vypúšťacia hadica je upchatá alebo prekrútená.	Skontrolujte vypúšťaciu hadicu.
	Upchatý filter čerpadla.	Vyčistite filter čerpadla. (*)
	Bielizeň nie je v práčke rozložená rovnomerne.	Rozložte bielizeň rovnomerne.



**SK**

Porucha	Možná príčina	Odstránenie poruchy
Práčka vibruje.	Nie sú nastavené nôžky práčky.	Nastavte nôžky. (**)
	Neodstránili ste aretačné skrutky.	Odstráňte aretačné skrutky. (**)
	V práčke je malé množstvo bielizne.	Nebráni prevádzke práčky.
	Preťaženie práčky alebo nerovnomerné rozloženie bielizne.	Neprekračujte odporúčané množstvo bielizne a rozložte bielizeň v práčke rovnomerne.
Nadmerné množstvo peny v zásuvke na prací prostriedok.	Bolo použité príliš veľké množstvo pracieho prostriedku.	Stlačte tlačidlo ŠTART/PAUZA . Ak chcete zamedziť tvorbe peny, rozmiešajte jednu kávovú lyžičku aviváže v pol litra vody a vlejte do zásuvky na prací prostriedok. Po 5 – 10 minútach stlačte tlačidlo ŠTART/PAUZA . Pri ďalšom praní použite správne množstvo pracieho prostriedku.
	Nevhodný prací prostriedok.	Používajte iba pracie prostriedky určené pre automatické práčky.
Neuspokojivý výsledok prania.	Vaša bielizeň bola pre zvolený program príliš znečistená.	Vyberte vhodný program (pozrite tabuľku programov).
	Nedostatočné množstvo pracieho prostriedku.	Použite väčšie množstvo pracieho prostriedku.
	Množstvo vloženej bielizne prekročilo maximálnu kapacitu práčky.	Neprekračujte maximálnu kapacitu práčky.
	Voda môže byť príliš tvrdá.	Prací prostriedok dávajte v súlade s odporúčaním výrobcu pracieho prostriedku.
	Nerovnomerné rozloženie bielizne v práčke.	Rozmiestnite bielizeň vnútri práčky rovnomerne.
Voda sa z práčky vypúšťa ihneď po napustení.	Koniec vypúšťacej hadice je príliš nízko.	Vypúšťaciu hadicu umiestnite do správnej výšky (**).
V bubne nie je počas prania vidieť žiadnu vodu.	Nejde o poruchu. Voda je v spodnej časti bubna.	
Na bielizni sú zvyšky pracieho prostriedku.	Na oblečení sa môžu objaviť zvyšky nerozpusteného prášku v podobe bielych bodiek.	Bielizeň vyplákejte ešte raz pomocou programu „Plákatie“ alebo po uschnutí bielizne očistite bodky z odevov pomocou kefy.
Na bielizni sú sivé škvrny.	Tieto škvrny môžu byť spôsobené olejom, krémom alebo masťami.	Pri ďalšom praní použite maximálne množstvo pracieho prostriedku odporúčané výrobcom pracieho prostriedku.





Porucha	Možná příčina	Odstránenie poruchy
Žmýkanie sa nespustilo alebo sa spustilo s oneskorením.	Nejde o poruchu. Aktivoval sa systém kontroly rovnomerného rozloženia bielizne.	Kontrolný systém sa pokúsi doceliť rovnomernejšie rozloženie bielizne. Proces žmýkania sa spustí po urovnaní bielizne. Pri ďalšom praní vložte bielizeň do práčky správne.

(*) Pozrite kapitolu venovanú údržbe a čisteniu práčky.

(**) Pozrite kapitolu venovanú inštalácii práčky.

SK AUTOMATICKÝ SYSTÉM DETEKČIE PORÚCH

Vaša práčka je vybavená systémami, ktoré sú vďaka nepretržitému monitorovaniu pracieho procesu schopné v prípade akejkoľvek poruchy vykonať potrebné opatrenia a upozorniť vás na neobvyklý stav.

Kód chyby	Indikácia chyby	Možná porucha	Čo robiť
Chyba 01	Bliká kontrolka Štart/ Pauza	Dvierka práčky nie sú riadne zatvorené.	Zavrite dvierka práčky. Ak práčka aj naďalej indikuje poruchu, vypnite ju, odpojte od siete a obráťte sa na najbližší autorizovaný servis.
Chyba 02	Bliká kontrolka „program pripravený“.	Hladina vody v práčke je pod úrovňou ohrievacieho telesa. Upchatý prívod vody alebo nízky tlak.	Otvorte kohútik na doraz. Mohlo dôjsť k prerušeniu dodávky vody. Ak problém aj naďalej pretrváva, vaša práčka sa po chvíli automaticky vypne. Odpojte práčku, uzavrite kohútik a kontaktujte najbližší autorizovaný servis.
Chyba 03	Svieti kontrolka Štart/ Pauza a bliká kontrolka „program pripravený“.	Chybné čerpadlo alebo upchatý filter čerpadla.	Vyčistite filter čerpadla. Ak problém pretrvá, obráťte sa na najbližší autorizovaný servis. (*)
Chyba 05	Svieti kontrolka Štart/ Pauza a bliká kontrolka „koniec programu“.	Chybné ohrievacie teleso alebo snímač ohrievacieho telesa.	Práčku vypnite a odpojte od napájania. Zavrite prívod vody a kontaktujte najbližší autorizovaný servis.
Chyba 06	Blikajú kontrolky „program pripravený“ a „koniec programu“.	Zlyhanie motora.	Práčku vypnite a odpojte od napájania. Zavrite prívod vody a kontaktujte najbližší autorizovaný servis.
Chyba 07	Trvalo svietia kontrolky „Štart/Pauza“, „program pripravený“ a „koniec programu“.	Chyba konfigurácie.	Práčku vypnite a odpojte od napájania. Zavrite prívod vody a kontaktujte najbližší autorizovaný servis.
Chyba 08	Blikajú kontrolky „Štart/ Pauza“, „program pripravený“ a „koniec programu“.	Zlyhanie motora.	Práčku vypnite a odpojte od napájania. Zavrite prívod vody a kontaktujte najbližší autorizovaný servis.
Chyba 09	Trvalo svietia kontrolky „program pripravený“ a „koniec programu“.	Napätie v sieti je príliš vysoké alebo príliš nízke.	Ak je napätie v sieti nižšie než 150 V alebo vyššie než 260 V, práčka sa automaticky zastaví. Po obnovení normálneho napätia pokračuje práčka v prevádzke.

(*) Pozrite kapitolu venovanú údržbe a čisteniu práčky.





TECHNICKÉ ÚDAJE

Výrobca	ECG
Model	EWS 1052 MA+
EAN	8592131237469
Typ	Voľne stojaca – spredu plnená
Energetická trieda	A+
Max. otáčky	1 000 ot. / min.
Kapacita plnenia	5 kg
Trieda účinnosti prania	A
Trieda účinnosti odstredovania	C
Spotreba vody/cyklus	43 l
Spotreba vody/rok(**)	9 007 l
Spotreba energie/cyklus	0,76 kWh
Spotreba energie/rok	167 kWh
Hlučnosť počas prania	58 dB (A)
Hlučnosť počas odstredovania	77 dB (A)
Zvyšková vlhkosť ***	62 %
Napätie/Frekvencia	230 V~ / 50 Hz
Poistka	10 A
Príkion	1 850 W
Rozmery výrobku (v × š × h)	845 × 597 × 416 mm
Rozmery vrátane obalu (v × š × h)	881 × 641 × 467 mm
Hmotnosť výrobku	60,5 kg
Hmotnosť vrátane obalu	63,0 kg
Výbava	
Objem bubna	40 l
Typ motora	AC
Systém Eco-Logic	áno
Kontrola tvorby peny	áno
Systém vyrovnávania stability	áno
Systém proti krčeni	áno
Typ kontrolného systému	elektronický
Detektor porúch	áno
Detská poistka	áno
Typ prívodu vody	studená
Veľký uhol otvorenia plniacich dverí	áno
Priemer otvoru bubna	300 mm
Priemer dvierok	440 mm
Čerpadlo s filtrom	áno
Materiál bubna	nehrdzavejúca oceľ
Materiál nádrže	polypropylén
Počet komôr v zásuvke na prací prostriedok	3
Výmenný vrchný kryt	áno
Nastaviteľné nožičky	áno
Programy	
Počet programov	20
Bavlna (90 °C, 60 °C s predpraním, 60 °C, 40 °C)	áno
Syntetika (60 °C, 40 °C)	áno

SK

Vlna (30 °C)	áno
Jemná bielizeň (30 °C)	áno
System Eco-Logic	áno
Rýchle pranie	áno
Studené pranie / Studené pranie syntetiky	áno / áno
Pláchanie / Odstredovanie	áno / áno
Vypúšťanie vody	áno

SK POPIS ENERGETICKÉHO ŠTÍTKA A ÚSPORA ENERGIE

Spotreba vody a energie sa môže líšiť v závislosti od teploty a tvrdosti vody, teploty okolia, množstva bielizne, zvolených prídavných funkcií a kolísania napätia.

Náklady na vodu a energiu môžete znížiť tým, že budete v práčke prať vždy odporúčané množstvo bielizne pre zvolený program, menej znečistenú alebo každodennú bielizeň budete prať v krátkych programoch, budete pravidelne čistiť a vykonávať údržbu a budete prať v hodinách, keď platíte nižšiu sadzbu za elektrinu.

1. Model
2. Značka
3. Energetická trieda
4. Spotreba energie
5. Hlučnosť pri praní
6. Hlučnosť pri žmýkaní
7. Výkonnosť trieda žmýkania
8. Kapacita suchej bielizne
9. Ročná spotreba vody

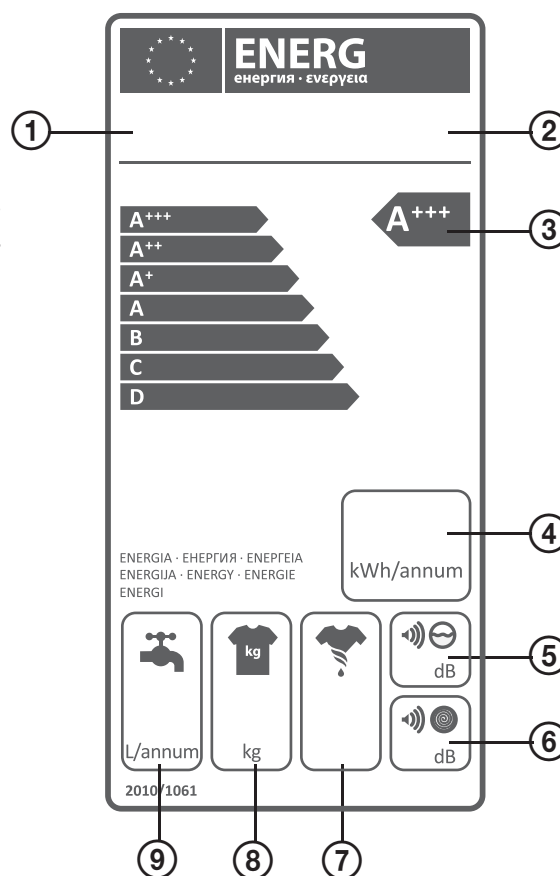

INFORMAČNÝ LIST PRÁČKY

Výrobca	ECG
Model	EWS 1052 MA+
Kapacita plnenia	5 kg
Energetická trieda	A+
Spotreba energie/rok*	167 kWh
Spotreba energie/vody (bavlna 60°C plná náplň) / cyklus	0,85 kWh / 43 l
Spotreba energie/vody (bavlna 60°C polovičná náplň) / cyklus	0,63 kWh / 40 l
Spotreba energie/vody (bavlna 40°C polovičná náplň) / cyklus	0,55 kWh / 40 l
Spotreba energie v pohotovostnom režime	1 W
Spotreba energie vo vypnutom režime	0,5 W
Spotreba vody/rok**	9 007 l
Trieda účinnosti odstredovania	C
Max. počet otáčok	1 000 ot. / min.
Referenčný program***	bavlna 60 °C, 40 °C
Čas trvania referenčného programu (bavlna 60 °C plná náplň)	170 min
Čas trvania referenčného programu (bavlna 60 °C polovičná náplň)	150 min
Čas trvania referenčného programu (bavlna 40 °C polovičná náplň)	145 min
Hlučnosť počas prania	58 dB(A) re 1 pW
Hlučnosť počas odstredovania	77 dB(A) re 1 pW



* Na základe 220 štandardných pracíh cyklov, pri programoch bavlna 60 °C a 40 °C s plnou a polovičnou náplňou, a pri využití lacnejších energetických taríf.

** Na základe 220 štandardných pracíh cyklov pri programoch bavlna 60 °C a 40 °C pri plnej i polovičnej náplni. Aktuálna spotreba vody závisí od spôsobu využívania spotrebiča.

*** Bavlna 60 °C a 40 °C sú štandardné pracíe programy, na ktoré sa vzťahujú informácie uvedené na štítku a v informačnom liste. Tieto programy sú vhodné na pranie bežne znečistenej bavlnenej bielizne, ide o najúčinnejšie programy z hľadiska kombinovanej spotreby energie a vody.



VYUŽITIE A LIKVIDÁCIA OBALOV

Baliaci papier a vlnitá lepenka – odovzdajte do zberných surovín. Prebalová fólia, PE vrecká, plastové diely – vyhadzujte do kontajnerov na plasty.

LIKVIDÁCIA VÝROBKU PO SKONČENÍ ŽIVOTNOSTI

Likvidácia použitých elektrických a elektronických zariadení (platí v členských krajinách EÚ a ďalších európskych krajinách so zavedeným systémom triedenia odpadu)

Vyobrazený symbol na produkte alebo na obale znamená, že s produktom by sa nemalo nakladať ako s domovým odpadom. Produkt odovzdajte na miesto určené na recykláciu elektrických a elektronických zariadení. Správnou likvidáciou produktu zabránite negatívnym vplyvom na ľudské zdravie a životné prostredie. Recyklácia materiálov prispieva k ochrane prírodných zdrojov. Viac informácií o recyklácii tohto produktu vám poskytne obecný úrad, organizácia na spracovanie domového odpadu alebo predajné miesto, kde ste produkt kúpili.



08/05

SK

Tento výrobok spĺňa požiadavky smerníc EÚ o elektromagnetickej kompatibilite a elektrickej bezpečnosti.



Zmena textu a technických parametrov vyhradená.



K+B Progres

K+B Progres, a.s. (dále jen K+B), IČO: 61860123
Sídlo: U Expertu 91, 250 69 Klíčany, okr. Praha – východ, zapsaná
v Obchodním rejstříku u Městského soudu v Praze, oddíl B, vložka 2902

ZÁRUČNÍ LIST

Označení výrobku:

Název:

Výrobní číslo:

Datum prodeje:

Razítko prodejny
prodávajícího:

Čitelný podpis
prodávajícího:

Vážený zákazníku,
děkujeme, že jste se rozhodl zakoupit si výrobek importovaný naší firmou, a že jste tak učinil po pečlivém zvážení, jaké má technické parametry a pro jaký účel jej budete používat. Dovolte, abychom přispěli k Vaší pozdější spokojenosti se zakoupeným výrobkem, následujícími informacemi:

- Před prvním uvedením výrobku do provozu si pečlivě přečtete přiložený český návod k jeho obsluze a důsledně ho dodržujte.
- Vámi zakoupený výrobek je určen pro běžné domácí používání. Pro profesionální použití jsou určeny výrobky specializovaných firem.

Další informace Vám poskytně:

Infolinka K+B

Tel. 800 231 231 (Po–Čt 8:00–18:00, Pá 8:00–16:00), e-mail: servis@bmkserwis.cz

Záruční podmínky:

I. Úvodní ustanovení

1. Záruční podmínky blíže vymezují některá vzájemná práva a povinnosti prodávajícího a kupujícího.
2. Záruční podmínky se vztahují na věci, u nichž jsou uplatňována práva kupujícího z odpovědnosti za vady v záruční době.
3. Prodávající odpovídá za vady, které se projeví po převzetí věci kupujícími v záruční době.
4. U věcí prodávaných za nižší cenu se záruka nevztahuje na vady, pro které byla nižší cena sjednána.

II. Převzetí zboží

1. Kupující je povinen prohlédnout věc bezprostředně při jejím převzetí v prodejně prodávajícího nebo při jejím převzetí od dopravce.
2. Jsou-li zjištěny zjevné vady věci, za které se považují všechny vady zjistitelné při převzetí věci, je kupující oprávněn požadovat od prodávajícího v prodejně, dodání věci bezvadné a pokud mu je věc dopravována na jím určené místo, je kupující povinen vyhotovit záznam o charakteru a rozsahu zjištěných vad, který potvrdí dopravce svým podpisem. Kupující je oprávněn v tomto případě věc nepřevzít a požadovat dodání věci bez vad.

III. Záruční podmínky

1. Vyskytnou-li se po převzetí věci kupujícími vady věci v záruční době, je kupující oprávněn vady reklamovat. Prodávající odpovídá kupujícímu za to, že prodávaná věc je při převzetí kupujícími bez vad.
2. Délka záruční doby je dána příslušnou právní normou a začíná běžet od data převzetí věci kupujícími resp. od data prodeje.
3. Záruční doba se prodlužuje o dobu, po kterou byla věc v záruční opravě. V případě výměny vadné věci za bezvadnou, běží od jejího převzetí kupujícímu nová záruční doba.

IV. Reklamacce

1. Při zjištění vad v záruční době, je kupující oprávněn vady reklamovat přímo v autorizovaných servisech, které jsou specifikovány na webových stránkách té které obchodní značky nebo je na dotaz kupujícího označí prodávající.
2. Reklamacce lze také uplatnit v prodejně prodávajícího. V případě uplatnění reklamacce přímo v autorizovaném servisu se vyřízení reklamacce značně urychlí.
3. Kupující je povinen věrohodným způsobem prokázat, že odpovědnost za vady věci uplatňuje v záruční době u prodávajícího, kde tuto věc zakoupil, tj. zejména předložením vyplněného záručního listu a dokladu o zaplacení kupní ceny. V případě, že věc při převzetí kupujícími není ve shodě s kupní smlouvou, má kupující právo na to, aby prodávající bezplatně a bez zbytečného odkladu uvedl věc do stavu odpovídajícího kupní smlouvě, a to dle požadavků kupujícího buď výměnou věci nebo její opravou a v případě, že takový postup není možný může kupující požadovat přiměřenou slevu z ceny věci nebo od smlouvy odstoupit.
4. Jde-li o vadu odstranitelnou, má kupující právo na její bezplatné odstranění bez zbytečného odkladu, nejpозději v zákonné lhůtě, pokud se prodávající s kupujícími nedohodnou na delší lhůtě nebo na výměnu věci či její součástí nebo na slevě z ceny věci. V případě, že vady nebudou odstraněny řádně a včas má kupující stejná práva, jako v případě neodstranitelné vady.
5. V případě zjištění neodstranitelné vady, která brání tomu, aby věc mohla být užívána řádně jako věc bez vady (na základě písemného posouzení autorizovaného servisního střediska, pokud si to vyžaduje povaha věci), má kupující právo na její výměnu nebo má právo od smlouvy odstoupit. Táž práva přísluší kupujícímu, jde-li sice o vady odstranitelné, avšak kupující nemůže věc pro opětovné vyskytnutí vady po opravě nebo pro větší počet vad věc řádně užívat.
6. V případě oprávněného odstoupení od smlouvy za podmínek stanovených platnými právními předpisy, se smlouva od počátku ruší a smluvní strany jsou si povinny vrátit vzájemná plnění.
7. Pokud byla reklamacce věci posouzena jako neopravená, kdy závada vznikla, např. nesprávným použitím, nesprávnou montáží, chybnou manipulací apod., servisní středisko vrátí kupujícímu věc neopravenou. Na písemnou žádost kupujícího může servisní středisko věc opravit na náklady kupujícího.
8. Záruka se nevztahuje na běžné opotřebení věci nebo její součástí způsobené obvyklým používáním nebo na vadu, pro kterou byla věc prodána za nižší cenu.

V. Záruka

1. Prodávající neposkytuje záruku na reklamované vady v případě, že kupující:
 - a. nedodržel podmínky pro odbornou montáž, instalaci nebo údržbu reklamovaného zboží,
 - b. poruší ochranné pečete nebo nálepky na reklamovaném zboží,
 - c. použil reklamované zboží k jinému než obvyklému účelu nebo za podmínek, které neodpovídají parametrům uvedeným v dokumentaci ke zboží a důsledkem toho vada vznikla. Výrobek je určen pro použití v domácnosti.
 - d. pozmění údaje v záručním listě nebo v dokladu o koupi za účelem získání výhody reklamovat vady zboží.
2. Záruka se nevztahuje na vady reklamovaného zboží:
 - a. způsobené živelnou katastrofou, povětrnostními vlivy, mechanickým opotřebením nebo poškozením, elektrostatickým nábojem,
 - b. způsobené spotřebou spotřebního materiálu jako jsou zejména tonery, pásky, tiskové hlavy, skenovací hlavy, magnetické nosiče, náplně, baterie, lampy atd.
3. Za vadu se nepovažuje pokud se u LCD monitoru a televizoru neprojevív závada tří a více barevných pixelů nebo šesti a více subpixelů (dle ISO 13406-2).
4. O každé reklamované vadě a způsobu vyřízení reklamacce, musí být vyhotoven písemný protokol.
5. Práva z odpovědnosti za vady věci zaniknou, nebyla-li uplatněna v záruční době.

VI. Závěrečná ustanovení

1. Záruční podmínky se řídí platnými právními normami právního řádu České republiky.
2. Kupující prohlašuje, že kupní smlouvu uzavřel po zralé úvaze, že výše specifikovanou věc prohlédl, vyzkoušel její funkčnost, seznámil se s její obsluhou, uvedením do provozu a záručními podmínkami, a že prodaná věc je při převzetí ve shodě s kupní smlouvou a že je bez vad.

Podpis kupujícího:

Upozornění pro prodejce:

Pro případné uplatnění reklamacce ještě před prodejem výrobku spotřebiteli (předprodejní záruka) požaduje firma K+B kompletní nepoužívaný výrobek v originálním nepoškozeném obalu, řádně vyplněný reklamační protokol, kopii dokladu prokazujícího převzetí výrobku prodejcem a tento záruční list. Předprodejní záruční doba na tento výrobek je jeden rok od nabytí výrobku prodejcem od dodavatele. K+B přebírá za prodejce odpovědnost za vady prodaného výrobku spotřebiteli ve výše uvedeném rozsahu za podmínek uvedených na tomto záručním listě pouze tehdy, byl-li tento výrobek prodán spotřebiteli v době trvání předprodejní záruky.

K+B Progres

K+B Progres, a. s. (ďalej len K+B), IČO: 61860123
Sídlo: U Expertu 91, 250 69 Klíčany, okr. Praha – východ, zapísaná
v Obchodnom registri Mestského súdu v Prahe, oddiel B, vložka 2902

ZÁRUČNÝ LIST

Označenie výrobku:

Názov:

Výrobné číslo:

Dátum predaja:

Pečiatka predajne
predávajúceho:

Čitateľný podpis
predávajúceho:

Vážený zákazník,

ďakujeme, že ste sa rozhodli zakúpiť si výrobok importovaný našou firmou a že ste tak urobili po starostlivom zvážení, aké má technické parametre a na aký účel ho budete používať. Dovoľte, aby sme prispeli k vašej neskoršej spokojnosti so zakúpeným výrobkom nasledujúcimi informáciami:

- Pred prvým uvedením výrobku do prevádzky si starostlivo prečítajte priložený slovenský návod na jeho obsluhu a dôsledne ho dodržujte.
- Vami kúpený výrobok je určený na bežné domáce používanie. Na profesionálne použitie sú určené výrobky špecializovaných firiem.

Ďalšie informácie vám poskytnú:

Generálne zastúpenie pre SR: K+B Elektro-Media, k.s.

Infolinka K+B:

Tel.: 0800 333 003 (Po – Pi 8:00 – 17:00 hod.), fax: +421 232 113 418, e-mail: servis-ecg@k-b.sk

Záručné podmienky:

I. Úvodné ustanovenia

1. Záručné podmienky bližšie vymedzujú niektoré vzájomné práva a povinnosti predávajúceho a kupujúceho.
2. Záručné podmienky sa vzťahujú na veci, pri ktorých sú uplatňované práva kupujúceho zo zodpovednosti za chyby v záručnej lehote.
3. Predávajúci zodpovedá za chyby, ktoré sa prejavia po prevzatí veci kupujúcim v záručnej lehote.
4. Pri veciach predávaných za nižšiu cenu sa záruka nevzťahuje na chyby, pre ktoré bola nižšia cena dohodnutá.

II. Prevzatie tovaru

1. Kupujúci je povinný prehliadnúť vec bezprostredne pri jej prevzatí v predajni predávajúceho alebo pri jej prevzatí od dopravcu.
2. Ak sú zistené zjavné chyby veci, za ktoré sa považujú všetky chyby zistiteľné pri prevzatí veci, je kupujúci oprávnený požadovať od predávajúceho v predajni dodanie veci bezchybnej a pokiaľ mu je vec dopravovaná na ním určené miesto, je kupujúci povinný vyhotoviť záznam o charaktere a rozsahu zistených chýb, ktorý potvrdí dopravca svojim podpisom. Kupujúci je oprávnený v tomto prípade vec neprevziať a požadovať dodanie veci bez chýb.

III. Záručné podmienky

1. Ak sa vyskytnú po prevzatí veci kupujúcim chyby veci v záručnej lehote, je kupujúci oprávnený chyby reklamovať. Predávajúci zodpovedá kupujúcemu za to, že predávaná vec je pri prevzatí kupujúcim bez chýb.
2. Dĺžka záručnej lehoty je daná príslušnou právnou normou a začína bežať od dátumu prevzatia veci kupujúcim resp. od dátumu predaja.
3. Záručná lehota sa predlžuje o čas, keď bola vec v záručnej oprave. V prípade výmeny chybnej veci za bezchybnú, beží od jej prevzatia kupujúcemu nová záručná lehota.

IV. Reklamácie

1. Pri zistení chýb v záručnej lehote, je kupujúci oprávnený chyby reklamovať priamo v autorizovaných servisoch, ktoré sú špecifikované na webových stránkach tej-ktorej obchodnej značky alebo ich na požiadanie kupujúceho označí predávajúci.
2. Reklamáciu je možné tiež uplatniť v predajni predávajúceho. V prípade uplatnenia reklamácie priamo v autorizovanom servise sa vybavenie reklamácie značne urýchli.
3. Kupujúci je povinný vierohodným spôsobom preukázať, že zodpovednosť za chyby veci uplatňuje v záručnej lehote u predávajúceho, kde túto vec zakúpil, t. j. najmä predložením vyplneného záručného listu a dokladu o zaplatení kúpnej ceny. V prípade, že vec pri prevzatí kupujúcim nie je v zhode s kúpnuou zmluvou, má kupujúci právo na to, aby predávajúci bezplatne a bez zbytočného odkladu uviedol vec do stavu zodpovedajúceho kúpnej zmluve, a to podľa požiadaviek kupujúceho buď výmenou veci alebo jej opravou a v prípade, že taký postup nie je možný, môže kupujúci požadovať primeranú zľavu z ceny veci alebo od zmluvy odstúpiť.
4. Ak ide o chybu odstrániteľnú, má kupujúci právo na jej bezplatné odstránenie bez zbytočného odkladu, najneskôr v zákonnej lehote, pokiaľ sa predávajúci s kupujúcim nedohodnú na dlhšej lehote alebo na výmenu veci či jej súčastí alebo na zľave z ceny veci. V prípade, že chyby nebudú odstránené riadne a včas, má kupujúci rovnaké práva, ako v prípade neodstrániteľnej chyby.
5. V prípade zistenia neodstrániteľnej chyby, ktorá bráni tomu, aby vec mohla byť užívaná riadne ako vec bez chyby (na základe písomného posúdenia autorizovaného servisného strediska, pokiaľ si to vyžaduje povaha veci), má kupujúci právo na jej výmenu alebo má právo od zmluvy odstúpiť. Tie isté práva patria kupujúcemu, ak ide síce o chyby odstrániteľné, avšak kupujúci nemôže vec pre opätovné vyskytnutie chyby po oprave alebo pre väčší počet chýb vec riadne užívať.
6. V prípade oprávneného odstúpenia od zmluvy za podmienok stanovených platnými právnymi predpismi, sa zmluva od začiatku ruší a zmluvné strany sú si povinné vrátiť vzájomné plnenia.
7. Pokiaľ bola reklamácia veci posúdená ako neoprávnená, keď porucha vznikla napr. nesprávnym použitím, nesprávnou montážou, chybnou manipuláciou a pod., servisné stredisko vráti kupujúcemu vec neopravenú. Na písomnú žiadosť kupujúceho môže servisné stredisko vec opraviť na náklady kupujúceho.
8. Záruka sa nevzťahuje na bežné opotrebovanie veci alebo jej súčastí spôsobené obvyklým používaním alebo na chybu, pre ktorú bola vec predaná za nižšiu cenu.

V. Záruka

1. Predávajúci neposkytuje záruku na reklamované chyby v prípade, že kupujúci:
 - a. nedodrží podmienky pre odbornú montáž, inštaláciu alebo údržbu reklamovaného tovaru,
 - b. poruší ochranné pečate alebo nálepky na reklamovanom tovare,
 - c. použil reklamovaný tovar na iný než obvyklý účel alebo za podmienok, ktoré nezodpovedajú parametrom uvedeným v dokumentácii k tovaru a dôsledkom toho chyba vznikla. Výrobok je určený na použitie v domácnosti.
 - d. pozmení údaje v záručnom liste alebo v doklade o kúpe s cieľom získania výhody reklamovať chyby tovaru.
2. Záruka sa nevzťahuje na chyby reklamovaného tovaru:
 - a. spôsobené živelnou katastrofou, poveternostnými vplyvmi, mechanickým opotrebovaním alebo poškodením, elektrostatickým nábojom,
 - b. spôsobené spotrebou spotrebného materiálu ako sú najmä tonery, pásy, tlačové hlavy, skenovacie hlavy, magnetické nosiče, náplne, batérie, lampy atď.
3. Za chybu sa nepovažuje, pokiaľ sa pri LCD monitore a televízore neprejaví chyba troch a viacerých farebných pixlov alebo šiestich a viac subpixlov (podľa ISO 13406-2).
4. O každej reklamovanej chybe a spôsobe vybavenia reklamácie musí byť vyhotovený písomný protokol.
5. Práva zo zodpovednosti za chyby veci zaniknú, ak neboli uplatnené v záručnej lehote.

VI. Záverečné ustanovenia

1. Záručné podmienky sa riadia platnými právnymi normami právneho poriadku Slovenskej republiky.
2. Kupujúci vyhlasuje, že kúpnu zmluvu uzavrel po zrelej úvahe, že vyššie špecifikovanú vec prehliadol, vyskúšal jej funkčnosť, zoznámil sa s jej obsluhou, uvedením do prevádzky a záručnými podmienkami, a že predaná vec je pri prevzatí v zhode s kúpnuou zmluvou a že je bez chýb.

Podpis kupujúceho:

Upozornenie pre predajcu:

Pre prípadné uplatnenie reklamácie ešte pred predajom výrobku spotrebiteľovi (predpredajná záruka) požaduje firma K+B kompletný nepoužívaný výrobok v originálnom nepoškodenom obale, riadne vyplnený reklamačný protokol, kópiu dokladu preukazujúceho prevzatie výrobku predajcom a tento záručný list. Predpredajná záručná lehota na tento výrobok je jeden rok od nadobudnutia výrobku predajcom od dodávateľa. K+B preberá za predajcu zodpovednosť za chyby predaného výrobku spotrebiteľovi vo vyššie uvedenom rozsahu za podmienok uvedených na tomto záručnom liste iba vtedy, ak bol tento výrobok predaný spotrebiteľovi v čase trvania predpredajnej záruky.



ECG





ECG





ECG





www.ecg.cz

Výhradní zastoupení pro ČR:
K+B Progres, a.s.
U Expertu 91
250 69 Klíčany

servisní linka: 800 231 231
e-mail: servis@bmksevis.cz
Infolinka K+B: 800 121 120
email: reklamace@kbexpert.cz

CZ

Distribútor pre SR:
K+B Elektro – Media, k.s.
Mlynské Nivy 73
821 05 Bratislava

Infolinka K+B: 800 121 120
e-mail: reklamace@kbexpert.cz

SK

- Dovožce neručí za tiskové chyby obsažené v návodu k použití výrobku.
- Dovožca neručí za tlačové chyby obsiahnuté v návode na použitie výrobku.

© GVS.cz 2013

