

**LST 114**

Myčka nádobí

Návod k instalaci a obsluze



## **Myčka nádobí**

### Návod k instalaci a obsluze

Vážený zákazníku,

děkujeme Vám za zakoupení výrobku společnosti Indesit Company, SpA.

Při výběru zařízení důkladně uvažte, jaké činnosti a funkce od zařízení požadujete. To, že výrobek nebude vyhovovat vašim pozdějším nárokům, nemůže být důvodem k reklamaci. Před prvním použitím si pozorně přečtěte přiložený český návod, který dodává firma Indesit Company, SpA ke svým dováženým výrobkům, a důsledně se jím řiďte. Všechny výrobky slouží pro domácí použití. K profesionálnímu využití jsou určeny výrobky specializovaných výrobců. Všechny doklady o zakoupení a o případných opravách vašeho výrobku pečlivě uschovejte pro poskytnutí maximálního kvalitního záručního a pozáručního servisu.

Dodržování těchto zásad povede k Vaší spokojenosti. V případě jejich nerespektování však nemůžeme uznat případnou reklamaci. Doporučujeme vám uchovat si původní obaly od výrobku po dobu záruční lhůty.

Před tím, než budete kontaktovat servisní středisko, si pečlivě prostudujte tento návod k obsluze a záruční podmínky uvedené v záručním listě. Pokud se při opravě zjistí, že na závadu se záruka nevztahuje, uhradí vzniklé náklady zákazník.

Vážený zákazníku, návod, který jste spolu s naším výrobkem, vychází ze všeobecného návodu pro celou výrobkovou řadu. Z tohoto důvodu může dojít k situaci, že některé funkce, ovládací prvky a příslušenství nebudou určeny pro Váš výrobek. Děkujeme za pochopení.

K zajištění trvalé účinnosti a bezpečnosti tohoto zařízení doporučujeme:

- Obracejte se pouze na servisní středisko autorizované výrobcem.
- Používejte jen originálních náhradních dílů.

**CZ**

česky

LST 114

### Obsah

#### **Instalace, 4-5**

Umístění a vyrovnání  
Připojení vody a elektřiny  
Doporučení ohledně prvního mytí  
Technické údaje

#### **Popis myčky, 6**

Celkový pohled  
Ovládací panel

#### **Vkládání nádobí do košů, 7**

Spodní koš  
Košík na příbory  
Horní koš

#### **Spuštění a používání, 8**

Spuštění myčky  
Dávkování mycího prostředku  
Možnosti mytí

#### **Mycí programy, 9**

Tabulka mycích programů

#### **Leštidlo a regenerační sůl, 10**

Přidávání leštidla  
Přidávání regenerační soli

#### **Ošetření a údržba, 11**

Odpojení přívodů vody a elektřiny  
Čištění myčky  
Prevence nepříjemných zápachů  
Čištění ostřikovacích ramínek  
Čištění filtru přívodu vody  
Čištění filtrů  
Když nebudete myčku delší dobu používat

#### **Bezpečnostní opatření a rady, 12**

Obecné bezpečnostní pokyny  
Odstranění  
Úspora energie a ochrana životního prostředí

#### **Řešení problémů, 13**

#### **Servis, 14**

Před tím, než přivoláte odborný servis

# Instalace

⚠ Tento návod k obsluze uchovejte pro budoucí nahlížení. Budete-li zařízení prodávat anebo stěhovat, dbejte, aby tento návod zůstal vždy k dispozici, aby nový majitel mohl využít výhod tohoto zařízení.

⚠ Pečlivě si tento návod k obsluze přečtěte, obsahuje důležité informace týkající se bezpečné instalace, použití a údržby tohoto spotřebiče.

⚠ Pokud se toto zařízení z jakýchkoliv důvodů přemísťuje, snažte se jej udržet ve svislé poloze. Pouze v případě, že je to opravdu nevyhnutelné, jej můžete položit na zadní stěnu.

## Umístění a vyrovnání

1. Spotřebič vybalte a zkontrolujte, zda se během přepravy jakkoliv nepoškodil. Pokud ano, kontaktujte prodejce a přepravce a v další instalaci nepokračujte.
2. Myčku umístěte tak, aby boční stěny a zadní panel nebyly v kontaktu se sousedními skříněmi anebo se stěnou. Tento spotřebič lze též umístit pod pracovní desku\* (viz „Montážní pokyny“).
3. Myčku umístěte na rovnou pevnou podlahu. Není-li podlaha rovná, lze pomocí předních nožek myčku vyrovnat do vodorovné polohy. Je-li zařízení dobře postavené, má menší náchylnost k posouvání během činnosti a způsobuje menší vibrace a hluk.
4. Nastavte výšku zadních nožek z přední strany zařízení na středním dolním díle myčky. Otáčejte šroubem (červené barvy) imbusovým klíčem 8 mm ve směru hodinových ručiček, aby se zvýšila a proti směru hodinových ručiček, aby se výška snížila (viz montážní pokyny pro vestavění přiložené k dokumentaci).

## Připojení vody a elektřiny

⚠ Připojení vody a elektřiny by měl provést jen kvalifikovaný odborník.

⚠ Myčka nádobí nesmí stát na hadici přívodu vody, ani na síťovém napájecím kabelu.

⚠ Zařízení musí být k vodě připojené pomocí nové hadice. Nepoužívejte starou hadici.

Přívodní hadice (A), odtoková hadice (B) a kabel elektrického napájení lze umístit vlevo anebo vpravo od zařízení tak, aby umožnil co nejlepší instalaci zařízení (viz obrázek).

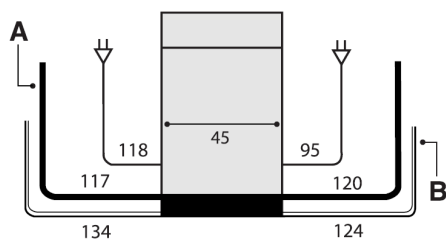

## Připojení hadice k přívodu vody

- Ke správnému připojení přívodu studené vody: Před tím, než připojíte hadici, odpouštějte vodu, dokud nebude dokonale čistá, aby se zabránilo zanesení zařízení případnými nečistotami ve vodě, po provedení tohoto úkonu přívodní hadici pevně našroubujte na 3/4" závitovou přípojku.
- Ke správnému připojení přívodu teplé vody: Vaše myčka může být napájena teplou vodou z hlavního přívodu (máte-li centrální ohřev vody), která by neměla přesáhnout teplotu 60°C.

Hadice našroubujte na přípojku tak, jak je popsáno v části popisující připojení studené vody.

⚠ Není-li přívodní hadice dost dlouhá, kontaktujte specializovanou prodejnu nebo autorizovaného technika (viz Servis).

⚠ Tlak vody musí být v rozmezí hodnot stanovených v tabulce technických údajů (viz níže).

⚠ Hadice nesmí být příliš ohnuté nebo stlačené.

## Ochrana před vytopením

Aby nemohlo dojít k vytopení, je myčka vybavena speciálním systémem, který zablokuje přívod vody v případě anomálií anebo při úniku dovnitř myčky.

Některé modely jsou též vybaveny dodatečným bezpečnostním zařízením *New Acqua Stop\**, které zaručuje ochranu před přetečením a vytopením, i když praskne přívodní hadice.

## ⚡ VÝSTRAHA: NEBEZPEČNÉ NAPĚTÍ!

Za žádných okolností se nesmí do přívodní hadice řezat, protože obsahuje živé elektrické součásti pod napětím.

\* K dispozici jen u některých modelů

### Připojení odpadní hadice

Odpadní hadici připojte (bez ohýbání či zalomení) k odpadu s minimálním průměrem 4 cm. Případně ji můžete přehodit přes okraj umyvadla nebo vany; volný konec hadice nesmí zůstat ponořený ve vodě.

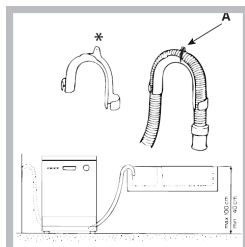

Speciální plastové kolínko\* ulehčuje nalezení nejvhodnějšího umístění : jeho ohyb připevníte bezpečně ke stěně tak, aby se hadice nemohla ohnout a volně vystřikovat špinavou vodu. Část hadice označená písmenem (A) by měla být v rozmezí 40 – 100 cm nad zemí (viz obrázek).

Doporučujeme nepoužívat

prodlužovací hadice.

### Elektrická připojení

Před připojením k elektrické síti zkontrolujte zda:

- síťová zásuvka odpovídá platným předpisům;
- síťová zásuvky snese maximální příkon myčky uvedený na výrobním štítku umístěném na vnitřní straně dvířek (viz *Popis myčky*);
- napětí v síti je v rozmezí hodnot uvedených na výrobním štítku na vnitřní straně dvířek;
- zástrčka odpovídá zásuvce. Není-li tomu tak, požádejte autorizovaného technika o výměnu zástrčky (viz *Servis*); nepoužívejte prodlužovací kabely a rozdvojky, respektive vícenásobné zásuvky.

Zásuvka a síťový napájecí kabel by měly být po instalaci myčky snadno přístupné.

Kabel nesmí být ohnutý ani zalomený.

Je-li kabel poškozený, může ho vyměnit jen výrobce anebo jeho autorizovaný servis, aby se tak předešlo potenciálnímu nebezpečí (viz *Servis*).

Výrobce se zřídka jakékoliv odpovědnosti, pokud se tato opatření a pravidla nebudou dodržovat.



### Anikondenzační páska\*

Po instalaci myčky otevřete dvířka a nalepte přílnavou průhlednou pásku na spodní přední část dřevěný pracovní desky, aby byla chráněná před případnou kondenzací vlhkosti.

### Doporučení s ohledem na první mytí

Po instalaci myčky, těsně před tím, než se pustí první mycí program, naplňte úplně zásobník soli vodou a potom přidejte asi 1 kg soli (viz *Leštidlo a regenerační sůl*). Voda může proudit, je to normální a není to důvod k obavám. Zvolte hodnotu tvrdosti (viz *Leštidlo a regenerační sůl*). – Po doplnění soli zhasne indikátor NEDOSTATKU SOLI\*.

Není-li zásobník soli naplněný, může docházet k poškození změkčovače vody a topného tělesa.

Technické údaje	
<b>Rozměry*</b>	šířka 44,5 cm výška 82 cm hloubka 57 cm
<b>Kapacita</b>	10 standardních souprav nádobí
<b>Tlak vody v přípojce</b>	0,05 ÷ 1 MPa (0,5÷10 bar)
<b>Elektrické napájení</b>	Viz výrobní štítek myčky.
<b>Maximální příkon</b>	Viz výrobní štítek myčky.
<b>Pojistka</b>	Viz výrobní štítek myčky.
 	Tato myčka vyhovuje směrnici Evropského hospodářského společenství: -2006/95/EEC z 16.01.2007 (nízké napětí) v platném znění doplňujících předpisů; - 89/336/EEC z 03.05.1989 (elektromagnetická kompatibilita) v platném znění doplňujících předpisů;; - 97/17/EC (označování) - 2002/96/CE (použitá elektrická a elektronická zařízení, WEEE)

\* K dispozici jen u určitých modelů.

# Popis myčky

## Celkový pohled

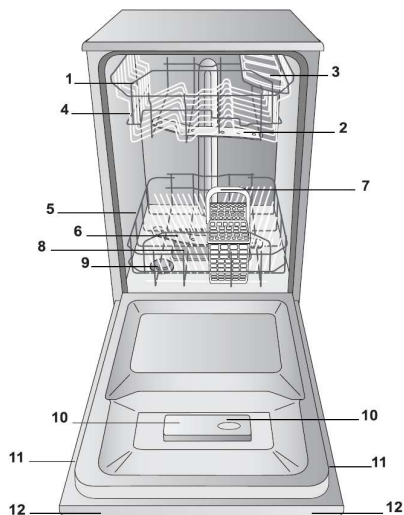

1. Horní koš
2. Horní ostříkovací ramínko
3. Sklopná přihrádka
4. Nastavení výšky koše
5. Dolní koš
6. Dolní ostříkovací ramínko
7. Košík na příbory
8. Mycí filtr
9. Nádržka na sůl
10. Dávkočací mycího prostředku a leštidla
11. Výrobní štítek
12. Ovládací panel\*\*\*

## Ovládací panel

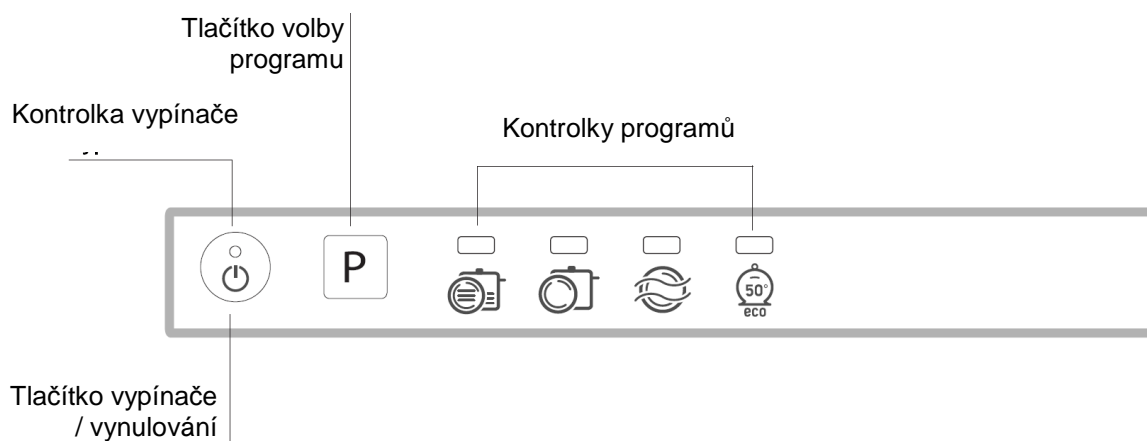

\*\*\* Jen u plně vybavených modelů.

\* K dispozici jen u některých modelů.

Počet a typ mycích programů se může lišit v závislosti na modelu myčky.

**⚠** Před vložením do koše odstraňte z nádobí všechny zbytky jídla, zaschlé hrnce a pánve namočte a vylijte zbytky tekutin z hrnečků a pohárů. Nádobí uspořádejte tak, aby pevně drželo na svém místě a nepřevrátilo se.

Po naplnění myčky zkontrolujte, zda se ostříkovací ramínky mohou volně otáčet.

## Spodní koš

Spodní koš lze naplnit nádobím, jako jsou pánve, poklice, talíře, misky, příbory atp., viz *Příklady naplnění*.

Široké talíře a velké poklice umístěte po stranách koše tak, aby neblokovaly otáčení horkého ramene.

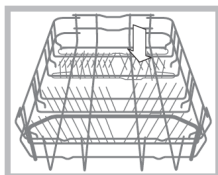

Některé myčky jsou vybavené sklápěcí podpěrkami\* které mohou ve svislé poloze sloužit k umístování a opírání talířů a ve vodorovně sklopené poloze umožňují lepší umístění pánví a salátových mis.

## Košík na příbory

Typ košíku na příbory závisí na modelu myčky. Košík je třeba umístit do přední části spodního koše mezi fixní držáky anebo do horního koše, když je zvolená poloviční náplň (v případě modelů, kterou jsou touto funkcí vybaveny).

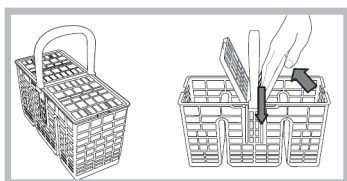

Je vybaven sklopným posuvným systémem, který umožňuje optimální uspořádání příborů.

**⚠** Nože a všechny ostatní ostré kuchyňské potřeby by měly být do košíku umístovány ostřím dolů anebo je umístit vodorovně na sklopném držáku horního koše.

## Příklady umístění košíku na příbory

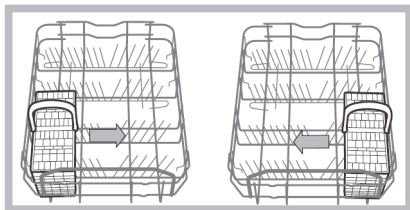

## Horní koš

Tento koš naplníte křehkým a lehkým nádobím: sklenice, hrnečky, talířky pod šálky, malé salátové misky, pánve, a malé pánvičky, které nejsou příliš znečištěné, za využití *Příkladů naplnění*.

- Dlouhé ostré nože a servírovací náčiní: umístěte je do sklápěcích držáků\*\*.

## Nastavení výšky horního koše

K ulehčení vkládání nádobí je u některých modelů možné nastavit horní koš na výšku anebo nižší úroveň.

**⚠** Výšku horního koše je možné nejlépe nastavit,, **KDYŽ JE KOŠ PRÁZDNÝ.**

**Výšku koše nikdy nenastavujte jen na jedné straně.**

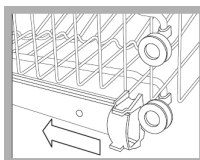

Otevřete levou a pravou zarážku posuvacích lišt a vytáhněte horní koš: posuňte jej nahoru anebo podle potřeby, zasuňte jej v posuvacích lištách, až dokud přední kolečka nebudou na místě a zavřete zarážky (viz obrázek).

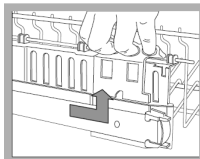

Je-li váš koš vybaven zaskakujícími úchopy **Dual Specie\*** (viz obrázek), vytáhněte horní koš až po zarážku, uchopte úchopy po stranách koše a posuňte je nahoru nebo dolů a pak je pomalu spusťte zpět na místo.

## Příklady naplnění horního koše

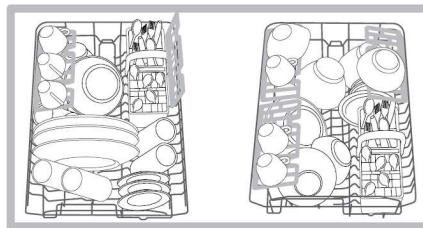

## Příklady naplnění dolního koše

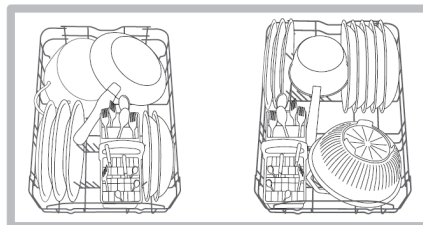

## Nádobí, které není vhodné k mytí v myčce

- Dřevěné předměty s rukověťmi ze dřeva anebo rohoviny anebo předměty s přilepenými částmi.
- Předměty z hliníku, mědi, mosazi, litiny, cínu anebo pocínované.
- Předměty z plastu, který není odolný vůči vyšším teplotám.
- Starožitný anebo ručně malovaný porcelán.
- Starožitné stříbro. Jiné stříbro je možné v myčce mýt, ale jen za využití jemného mycího cyklu. Zajistěte, aby se stříbro nedostalo do kontaktu s nádobím z jiných kovů.

**⚠** Doporučujeme kupovat nádobí vhodné k mytí v myčce nádobí.

\*K dispozici jen u některých modelů.

\*\* Počet a polohy mohou být různé.

# Spuštění a použití

## Zapnutí myčky

1. Zapněte přívod vody.
2. Otevřete dvířka a stlačte tlačítko vypínače. Pokračuje krátké pípnutí a všechny kontrolky na ovládacím panelu se na několik sekund rozsvítí.
3. Nadávkujte mycí prostředek (viz níže).
4. Naplňte koše (viz *Vkládání nádobí do košů*).
5. Zvolte mycí program podle druhu nádobí a stupně jeho znečištění (viz *Tabulka programů*) stlačením tlačítka P. Dojde k rozsvícení kontrolky příslušného programu.
6. Uvedte ji do činnosti zavřením dvířek. Po uplynutí několika sekund upozorní další pípnutí na spuštění programu..
7. Ukončení programu bude signalizováno jedním dlouhým pípnutím a kontrolka příslušného programu bude pomalu blikat. Otevřete dvířka, zařízení vypněte stiskem tlačítka vypínače, uzavřete přívod vody a zařízení odpojte ze sítě.
8. Než vyjmete nádobí, počkejte několik minut, abyste se nepopálili. Koše vyprázdněte počínaje spodním košem.

## Změna probíhajícího mycího programu

Pokud jste zvolili nesprávný program, můžete jej změnit hned po jeho spuštění. Otevřete dvířka tak, aby nedošlo k úniku páry. Stiskněte a podržte tlačítko vypínače, čímž dojde k vypnutí zařízení, které doprovází dlouhé pípnutí. Myčku opět zapněte stiskem tlačítka vypínače a zvolte nový program tlačítkem P a myčku spusťte zavřením dvířek.

## Přidání dalšího nádobí

Dvířka zařízení otevřete; dávejte při tom pozor na unikající páru. Do myčky vložte další nádobí a zavřete dvířka. Dojde k pokračování programu od bodu, ve kterém byl přerušeno.

## Náhodné přerušení

Pokud otevřete dvířka v průběhu mytí anebo dojde k přerušení dodávky elektrické energie, program se přeruší. Po uzavření dvířek resp. obnovení dodávky elektrické energie bude program pokračovat od bodu přerušení.

## Dávkování mycího prostředku

Dobrý výsledek mytí závisí též na správném množství mycího prostředku doporučeného výrobcem. Překročení doporučeného množství nezvyší účinnost mytí a navíc znečistí životní prostředí.

⚠ Používejte jen mycích prostředků určených speciálně pro myčky nádobí.

⚠ NEPOUŽÍVEJTE tekuté mycí prostředky.

⚠ Příliš velké množství mycího prostředku může vést k tomu, že po ukončení programu zůstane v myčce pěna.

⚠ Použití tablet se doporučuje jen u modelů, které mají k dispozici volitelnou funkci MULTIFUNKČNÍ TABLETY.

⚠ K optimálnímu výsledku mytí a sušení je vždy potřebné použít mycího prostředku, leštidla s soli.

**Příhrádka A:** Mycí prostředek.

**Příhrádka B:** Prostředek k předmytí.

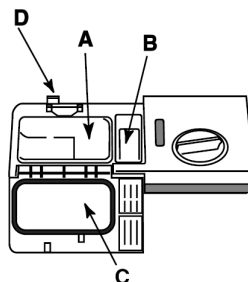





1. Otevřete kryt C stiskem tlačítka D.
2. Vložte správné množství mycího prostředku, viz *Tabulka mycích programů*.
  - Pro práškové mycí prostředky použijte příhrádek A a B;
  - Pro mycí prostředky v tabletách: Vyžaduje-li 1 tabletu, vložte ji do příhrádky A a zavřete víko; potřebuje-li dvě tablety, vložte druhou na dno myčky.
3. Odstraňte zbytky mycího prostředku z rohů příhrádek a zavřete kryt tak, aby zacvaknul.

\* Jen u některých modelů.



 Je-li nádobí znečištěné jen málo anebo když ho před vložením do myčky oplachujete, snižte přiměřeně množství mycího prostředku.

 Počet a druh mycích programů a funkcí je u různých modelů myček různý.

Pokyny pro volbu mycích programů.	Mycí program	Mycí prostředek (A) = přihrádka A (B) = přihrádka B			Mycí program včetně sušení	Trvání mycího cyklu (tolerance $\pm 10\%$ ), h:min.
		Prášek	Tekutina	Tablety		
Velmi zašpiněné hrnce a nádobí (nepoužívat na choulostivé nádobí).	 Intenzivní mytí	25 g (A)	25 ml (A)	1 (A)	Ano	2:25'
Běžně zašpiněné hrnce a nádobí. Standardní každodenní program.	 Normální mytí	21 g (A) 4 g (B)	24 ml (A) 4 ml (B)	1 (A)	Ano	1:50'
Předběžné omytí, budete-li přidávat později další nádobí.	 Namáčení	Ne	Ne	Ne	Ne	0:08'
Ekologické mytí s nízkou spotřebou energie vhodné pro nádobí a hrnce.	 Eko*	25 g (A)	25 ml (A)	1 (A)	Ano	2:35'

#### Poznámky:

K jednoduššímu odhadu při dávkování mycího prostředku je dobré si zapamatovat následující:

1 polévková lžice = 15 gramů prášku = přibližně 15 ml tekutiny

1 lžička = 5 gramů prášku = přibližně 5 ml tekutiny

\* Program Eko splňuje směrnici EN-50242. I když trvá déle než ostatní programy, spotřebuje méně energie a méně poškozuje životní prostředí.

**Poznámka pro zkušební:** Chcete-li získat informace o porovnávacích testech podle normy EN, zašlete prosím e-mail na adresu: ASSISTENZA\_EN\_LVS@indesitcompany.com

# Leštidlo a regenerační sůl

**⚠ Používejte jen přípravky, které byly navrženy speciálně pro myčky. Nepoužívejte stolní nebo technickou sůl a tekutý mycí přípravek.**

**Řiďte se návodem uvedeným na obale.**

**⚠ Používáte-li multifunkčních tablet, není nutná přidávat lešticí přípravek, doporučujeme však přidat sůl, zejména žijete-li v oblasti s tvrdou nebo velmi tvrdou vodou. Viz pokyny uvedené na obale.**

**⚠ Pokud nepřidáte ani sůl ani leštidlo, zůstanou svítit kontrolky NEDOSTATEK SOLI\* a NEDOSTATEK LEŠTIDLA.**

## Přidávání leštidla

Leštidlo urychluje schnutí nádobí, jelikož voda stéká z povrchu rychleji a nezanechá kapičky ani skvrny.

Zásobník lešticího prostředku byste měli naplnit:

- vždy když svítí kontrolka NEDOSTATEK LEŠTIDLA\* na ovládacím panelu.

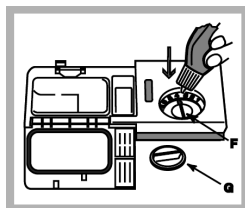

- Otevřete zásobník otevřením uzávěru (G) proti směru hodinových ručiček.
- Nalijte lešticí přípravek a zkontrolujte, zda nevytéká ze zásobníku. Stane-li se tak, neprodleně zbytky setřete houbičkou.

- Zašroubujte uzávěr zpět.

**NIKDY nenalévejte leštidlo přímo do myčky.**

## Nastavení dávkování leštidla

Nejste-li úplně spokojeni s výsledky mytí anebo sušení, zkuste nastavit správné dávkované množství leštidla. Pomocí šroubováku otočte knoflíkem dávkovače (F) do jedné z 6 přednastavených poloh (standardně je nastavená poloha 4):

- Jsou-li na nádobí bílé proužky a čáry, nastavte dávkovač na nižší hodnotu (1-3).
- Zůstávají-li po skončení programu na nádobí kapky vody anebo vápenaté usazeniny, nastavte dávkovač vody na vyšší hodnotu (4-6).

## Nastavení tvrdosti vody

Myčka je vybavena změkčovačem vody, který používá regenerační sůl navrhnutou speciálně pro tento druh zařízení, takže pro umístění nádobí se dodává změkčená voda.

Tato myčka umožňuje nastavení, které napomáhá snížit znečištění a optimalizovat mycí výkon v závislosti na tvrdosti vody ve vaší oblasti. Informace o tvrdosti vody obdržíte od dodavatele vody do vaší domácnosti.

- Otevřete dvířka a zapněte myčku stiskem tlačítka vypínače.
- Stiskněte tlačítko **P** a podržte jej po asi 5 sekund.

Zazní dvě krátká pípnutí a indikátor odpovídající nastavenému stupni tvrdosti vody bude pomalu blikat na ovládacím panelu. (systém pro změkčování vody je nastavený na stupeň **2**).

- Opakovaně mačkejte tlačítko **P**, až dokud nenastavíte požadovaný stupeň tvrdosti (1-2-3-4-5\* viz *Tabulka tvrdosti vody*).

Např. v případě nastavení úrovně tvrdosti 1 bliká 1. kontrolka, v případě úrovně tvrdosti 3 trvale svítí 1. a 2. kontrolka a bliká 3. kontrolka atd.)

- Chcete-li z této funkce vystoupit, počkejte asi 30 sekund anebo vypněte myčku stiskem tlačítka vypínače.

I při použití multifunkčních tablet naplňte zásobník soli a nastavte nižší číslo než to, které odpovídá přednastavenému z výrobního závodu.

Tabulka tvrdostí vody						
°dH		°fH		mmol/l		stupeň
0	6	0	10	0	1	1
<b>12</b>	<b>17</b>	<b>21</b>	<b>30</b>	<b>2,1</b>	<b>3</b>	<b>2</b>
17	34	31	60	3,1	6	3
34	50	61	90	6,1	9	4*

Pro hodnoty 0 °f - 10 °f nedoporučujeme používat sůl.  
\* Toto nastavení může způsobit mírné prodloužení mycího programu.

(°dH = tvrdost vody se udává v stupních německých.

°f = tvrdost vody se udává ve stupních francouzských h, mmol/l = milimol na litr)

## Přidávání regenerační soli

Abyste dosáhli nejlepších možných výsledků při mytí, dbejte na to, aby zásobník nebyl nikdy prázdný. Regenerační sůl snižuje tvrdost vody, tím zabraňuje usazování vodního kamene na nádobí. Zásobník soli je umístěn ve spodní části myčky (viz *Popis myčky*) a měl by být naplněný.

- když při pohledu na víčko zásobníku soli nevidíte zelený plovák\*;
- když na panelu bliká kontrolka NEDOSTATEK SOLI\*;

- Vyjměte spodní koš a odšroubujte uzávěr zásobníku (proti směru hodinových ručiček)..

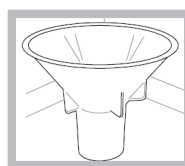

- Jen v prvního cyklu při uvádění do provozu: naplňte zásobník až po okraj vodou.

- Správně umístěte násypku\* (viz *obrázek*) a naplňte zásobník až po okraj (přibližně 1 kg); je normální, že vyteče trochu vody.

- Odstraňte násypku\* a utřete zbytky soli. Opláchněte uzávěr pod tekoucí vodou a zašroubujte ho tak, aby hlava směřovala dolů, aby voda mohla vytéci přes čtyři štěrbinu uspořádané do hvězdy ve spodní části uzávěru (Uzávěr zásobníku soli se zeleným plovákem\*).

**Tento postup doporučujeme provést při každém přidávání soli do zásobníku.**

Zkontrolujte, zda je uzávěr těsně uzavřený, aby po dobu mytí nemohla do dávkovače pronikat žádná voda s leštidlem (to by mohlo neopravitelně poškodit systém změkčování vody).

**⚠** Když doplníte sůl, spusťte mycí program, aby se odstranily zbytky soli a solného roztoku, jež vytekly ze zásobníku..

\* K dispozici jen u některých modelů.

## Odpojení přívodu vody a elektřiny

- Vypněte vodu po každém mycím programu, abyste zabránili případnému zaplavení.
- Myčku odpojte od sítě vytažením zástrčky pokaždé, když na ní provádíte čištění anebo údržbu.

## Čištění myčky

- Vnější povrch myčky a ovládací panel čistěte pomocí hadříku navlhčeného teplou mýdlovou vodou. Nepoužívejte rozpouštědel a abrazivních činidel.
- Jakékoliv nečistoty uvnitř myčky lze odstranit hadříkem navlhčeným vodou s trochou octa.

## Prevence nepříjemných zápachů

- Dvířka zařízení nechávejte vždy pootevřená, abyste zabránili hromadění vlhkosti uvnitř spotřebiče.
- Pravidelně čistěte těsnění dvířek a zásobníků na mycí prostředky za použití vlhké houbičky. To zabrání zachycení zbytků jídel na těsnění, což je hlavní příčinou vzniku nepříjemných zápachů.

## Čištění ostřikovacích ramínek

Zbytky jídel mohou zablokovat otvory ostřikovacího ramínka a zabránit tak stříkání vody. Doporučujeme proto, abyste je čas od času zkontrolovali případně očistili pomocí nekovového kartáče. Obě ostřikovací ramínka lze odmontovat.

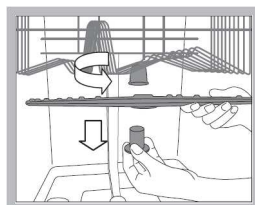

Chcete-li odmontovat horní ostřikovací ramínko, otáčejte upevňovacím kroužkem proti směru hodinových ručiček. Horní ramínko je potřeba nasadit s otvory směřujícími nahoru.

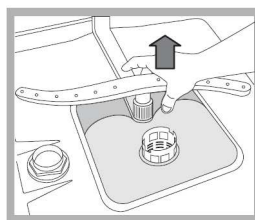

Spodní ostřikovací ramínko lze odmontovat stlačením bočních západek a vytažením směrem nahoru.

## Čištění filtru přívodu vody\*

Je-li hadice přívodu vody nová anebo je déle používaná, nechte před připojením odtéct trochu vody, abyste tak zabezpečili, že je čistá a bez nečistot. Neučiníte-li tak, může dojít k zablokování přívodu vody a poškození myčky.

Pravidelně čistěte filtr přívodu vody umístěný na vodovodním kohoutku.

- Uzavřete vodovodní kohoutek.

- Odšroubujte z kohoutku konec hadice přívodu vody, vyjměte filtr a pečlivě jej vyčistěte pod tekoucí vodou.

- Vraťte zpět hadici přívodu vody, našroubujte zpět na kohoutek.

## Čištění filtrů

Sestava filtrů se skládá ze tří filtrů, které odstraňují zbytky jídla z vody, která v průběhu mytí re-cirkuluje. Doporučujeme je proto čistit, jen tak bude výsledek mytí vždy dokonalý.

Filtry čistěte pravidelně.

Myčka se nesmí používat bez filtrů nebo s uvolněnými filtry.

Filtry po několika umytích zkontrolujte a v případě potřeby je omyjte pod tekoucí vodou pomocí nekovového kartáče. Viz pokyny vedle.

1. Otočte válcovým filtrem C proti směru hodinových ručiček a vytáhněte jej nahoru (obr. 1).
2. Filtr B vyjměte jemným stlačením bočních jazyčků (viz obr. 2).
3. Vysuňte nerezový deskový filtr A (obr. 3).
4. Zkontrolujte sifón a odstraňte všechny zbytky potravin. NIKDY NEODSTRAŇUJTE ochranný kryt mycího čerpadla (černý díl) (obr. 4).

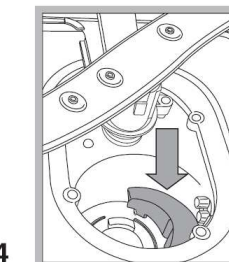
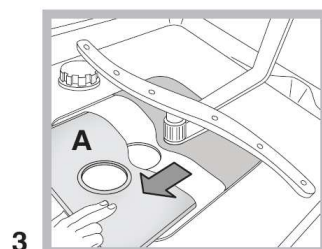
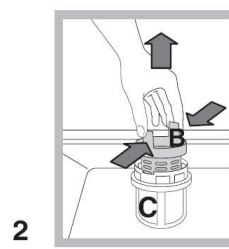
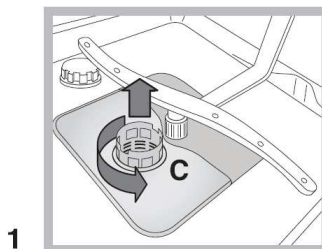

Po vyčištění filtrů nasadte sestavu filtrů zpět a pevně je zafixujte ve správné poloze. Je to důležité pro efektivní provoz myčky.

## Když nebudete myčku delší dobu používat

- Uzavřete přívod vody a odpojte myčku od přívodu elektřiny.
- Ponechte dvířka myčky pootevřená.
- Po návratu nechte proběhnout jeden mycí cyklus bez vloženého nádobí.

\* K dispozici jen u určitých modelů.

# Bezpečnostní opatření a rady

 Tento spotřebič byl navržen a vyroben tak, aby splňoval mezinárodní bezpečnostní normy. Následující informace jsou pro vaši bezpečnost a měli byste si je důkladně prostudovat.

## Obecné bezpečnostní pokyny

- Tento elektrický spotřebič nemohou používat osoby (včetně dětí) se sníženými fyzickými, smyslovými nebo duševními schopnostmi, s výjimkou případů, kdy je jim poskytnut dozor anebo pokyny ohledně použití osobou odpovědnou za jejich bezpečnost.
- Děti musí být pod dozorem, aby se zajistilo, že si nebudou se spotřebičem hrát.
- Tento spotřebič byl navržen jen pro domácí použití, a není proto vhodný ke komerčnímu ani průmyslovému použití.
- Zařízení mohou používat jen dospělé osoby k umývání domácího nádobí v souladu tímto návodem k obsluze.
- Zařízení se nesmí instalovat ve venkovních prostorech, a to ani pod zastřešením. Je mimořádně nebezpečné zařízení vystavovat dešti a bouřkám.
- Zařízení se nedotýkejte, když jste bosí.
- Při odpojování zařízení od elektrické sítě tahejte vždy za zástrčku, nikdy ne za kabel.
- Před čišťením a údržbou zařízení musí být kohoutek přívodu vody uzavřený a zařízení musí být odpojené ze zásuvky.
- Když se zařízení pokazí, nedotýkejte se za žádných okolností vnitřních částí a nepokoušejte se jej opravit sami.
- Nikdy se nedotýkejte topného tělesa.
- Nikdy se neopírejte ani nesaďte na otevřených dvířkách, mohlo by to způsobit převržení myčky.
- Nenechávejte dvířka myčky otevřená, jelikož mohou vytvářet nebezpečnou překážku.
- Mycí prostředky a leštidlo uchovávejte mimo dosah dětí.
- Obaly nejsou hračky pro děti.

## Odstranění

- Odstranění obalových materiálů: Dodržujte místní předpisy tak, aby obaly bylo možné recyklovat.
- Evropská směrnice 2002/96/EC o zacházení s použitými elektrickými a elektronickými zařízeními (WEEE) stanovuje, že domácí elektrospotřebiče se nesmí odstraňovat spolu s tuhým komunálním odpadem. Vyřazená zařízení se musí sbírat odděleně za účelem zvýšení množství recyklovaných a znovu použitých materiálů, které obsahují, kvůli zabránění možného poškození zdraví a životního prostředí. Symbolizuje to přeškrtnutá popelnice, která se uvádí na všech výrobcích s cílem připomínat povinnosti spojené s odděleným sběrem.

Podrobnější informace týkající se správného způsobu vyřazování elektrospotřebičů z provozu mohou jejich držitelé získat od místních úřadů anebo prodejců.

## Úspora energie a ochrana životního prostředí

### Úspora vody a energie

- Mycí program spouštějte jen tehdy, když je myčka plná. Když čekáte na zaplnění, předcházejte nepříjemným zápachům pomocí programu předmytí (viz *Mycí programy*).
- Používejte mycí programy vhodné pro dané druhy nádobí a podle druhu zašpinění (podle *Tabulky mycích programů*).
  - pro nádobí s normálním znečištěním používejte mycí cyklus Eko, který zaručuje nízkou spotřebu vody a energie.
  - je-li méně špinavého nádobí než obvykle, použijte program poloviční náplně\* (viz *Spuštění a použití*).
- Má-li váš dodavatel elektřiny určené časy, kdy elektřina stojí méně, myjte nádobí v těchto časech. Tlačítko zpožděného startu (viz *Zapnutí a použití*) vám pomůže vhodně mytí načasovat.

### Mycí prostředky bez fosfátů a chlóru obsahující enzymy

- Velmi doporučujeme použití mycích prostředků bez fosfátů a chlóru, jelikož jsou šetrné k životnímu prostředí.
- Enzymy jsou nejúčinnější hlavně při teplotách okolo 50°C, takže mycí prostředky s enzymy lze použít programů probíhajících za nižších teplot. Dosáhnete tak stejných výsledků jako při normálním programu na 65°C a navíc ušetříte.
- Abyste zabránili zbytečnému plýtvání mycími prostředky, používejte jich v takovém množství, jaké je doporučeno výrobcem podle tvrdosti vody, stupně zašpinění a množství nádobí. I když jsou biologicky rozložitelné, mohou ovlivňovat rovnováhu v přírodě.

\* K dispozici jen u některých modelů.

Přestane-li spotřebič fungovat, zkontrolujte, než zavoláte na odborný servis, možné příčiny podle následující tabulky.

Porucha:	Možná příčina / náprava:
<b>Myčku nelze zapnout.</b>	<ul style="list-style-type: none"> <li>• Zástrčka nebyla zasunutá správně do zásuvky anebo je přerušená dodávky elektrické energie.</li> <li>• Dvířka myčky nejsou řádně zavřena.</li> <li>• Byl zadán zpožděný start (<i>viz Spuštění a používání</i>).</li> </ul>
<b>Z myčky nevytéká voda.</b>	<ul style="list-style-type: none"> <li>• Mycí program ještě neskončil.</li> <li>• Odpadní hadice je ohnutá (<i>viz Instalace</i>).</li> <li>• Odtok je ucpaný.</li> <li>• Filtr je zanesený zbytky jídla.</li> </ul>
<b>Myčka vydává hluk.</b>	<ul style="list-style-type: none"> <li>• Nádobí na sebe naráží nebo na ostříkovací ramínko.</li> <li>• Vytvořilo se nadměrné množství pěny: mycí prostředek byl nesprávně nadávkován anebo není vhodný k použití v myčkách (<i>viz Spuštění a používání</i>).</li> </ul>
<b>Nádobí a sklenice jsou pokryté bílým filmem anebo zbytky vodního kamene.</b>	<ul style="list-style-type: none"> <li>• Množství změkčovací soli je malé anebo je dávkování na nesprávnou tvrdost vody (<i>viz Leštidlo a regenerační sůl</i>).</li> <li>• Uzávěr zásobníku soli není dobře zavřený.</li> <li>• Leštidlo se spotřebovalo anebo je ho použité malé množství.</li> <li>• Nádobí je vyrobeno z nepřilnavého materiálu.</li> </ul>
<b>Nádobí a sklenice mají proužek anebo namodralý nádech.</b>	<ul style="list-style-type: none"> <li>• Je nastavené dávkování příliš mnoha leštidla.</li> </ul>
<b>Nádobí nebylo dostatečně vysušené.</b>	<ul style="list-style-type: none"> <li>• Leštidlo se spotřebovalo anebo je dávkování příliš nízké (<i>viz Leštidlo a regenerační sůl</i>).</li> <li>• Dávkovač leštidla ne nastaven na příliš malou hodnotu.</li> <li>• Byl zvolený mycí program bez sušení.</li> </ul>
<b>Nádobí není čisté.</b>	<ul style="list-style-type: none"> <li>• Koše jsou přeplněné (<i>viz Vkládání nádobí do košů</i>).</li> <li>• Nádobí nebylo dobře uspořádané.</li> <li>• Ostříkovací ramínko se nemohlo volně pohybovat.</li> <li>• Mycí program je příliš jemný (<i>viz Mycí programy</i>).</li> <li>• Vytvořilo se nadměrné množství pěny. Nebylo správně odměřené množství mycího prostředku anebo prostředek není vhodný pro tento druh mycího programu (<i>viz Spuštění a používání</i>).</li> <li>• Uzávěr dávkovače leštidla není správně uzavřený.</li> <li>• Filtr je špinavý anebo zanesený (<i>viz Ošetření a údržba</i>).</li> <li>• Hladina regenerační soli je nízká (<i>viz Leštidlo a regenerační sůl</i>).</li> </ul>
<b>Do myčky nepřítéká voda / Alarm při zavření koutku.</b> (je slyšte krátké pípnutí)  (bliká 2. a 3. kontrolka programů: normální mytí - oplachování).	<ul style="list-style-type: none"> <li>• Hlavní přívod vody nedodává vodu.</li> <li>• Přívodní hadice je ohnutá (<i>viz Instalace</i>).</li> <li>• Otevřete kohoutek. Spotřebič se za několik minut zapne.</li> <li>• Spotřebič je zablokovaný, protože nebyl vykonán žádná zásah po pípnutích. Zařízení vypněte stiskem tlačítka vypínače, otevřete přívod vody a znovu zařízení spusťte po zhruba 20 sekundách stiskem tlačítka vypínače. Spotřebič se opět naprogramuje a spusťte mycí program.</li> </ul>
<b>Alarm elektromagnetického ventilu přívodu vody</b> (bliká 2. kontrolka programů: normální mytí).	<ul style="list-style-type: none"> <li>• Vypněte zařízení stiskem tlačítka vypínače a po uplynutí jedné minuty jej znovu zapněte. Pokud alarm přetrvává, uzavřete kohoutek vody, abyste zabránili vytopení, odpojte zařízení od elektrické sítě a obraťte se na servis.</li> </ul>
<b>Alarm přívodní hadice / blokování vstupního filtru</b> (bliká 1., 2. a 3. kontrolka programů: intenzivní mytí – normální mytí - oplachování).	<p>Vypněte zařízení stiskem tlačítka vypínače a po uplynutí jedné minuty jej znovu zapněte. Pokud alarm přetrvává, uzavřete kohoutek vody, abyste zabránili vytopení, odpojte zařízení od elektrické sítě a obraťte se na servis.</p> <p>Zajistěte, aby nedošlo k zablokování vstupního filtru různými nečistotami (<i>viz Ošetření a údržba</i>).</p>

# Servis

---

## **Před tím, než přivoláte odborný servis:**

- Zjistěte, zda problém nemůžete řešit sami (*viz Řešení problémů*).
- Restartujte program, abyste zjistili, zda problém dále přetrvává.
- Pokud problém přetrvává, kontaktujte autorizovaný servis.

 Nikdy nevyužívejte služby neautorizovaných techniků.

## **Při hlášení poruchy uveďte:**

- druh chybné funkce.
- model spotřebiče (Mod.).
- výrobní číslo (S/N).

Tyto informace najdete na výrobním štítku spotřebiče (*viz Popis myčky*).

**Servisní modrá linka: 810 800 023**

## **Indesit Company Česká s.r.o.**

Lihovarská 1060/12

190 00 Praha 9, Česká republika

[www.hotpoint-ariston.cz](http://www.hotpoint-ariston.cz)

[www.indesit.cz](http://www.indesit.cz)

## **Indesit Company, SpA**

Via Aristide Merloni, 47 - 60044 Fabriano

tel. (0732) 6611 - Taliansko

[www.indesitcompany.com](http://www.indesitcompany.com)