



L 85470 SL

CS Návod k použití
LV Lietošanas instrukcija

2
35



OBSAH

1. BEZPEČNOSTNÍ INFORMACE	3
2. BEZPEČNOSTNÍ POKYNY	4
3. TECHNICKÉ INFORMACE	5
4. POPIS SPOTŘEBIČE	6
5. OVLÁDACÍ PANEL	7
6. PROGRAMY	12
7. ÚDAJE O SPOTŘEBĚ	15
8. PŘED PRVNÍM POUŽITÍM	16
9. DENNÍ POUŽÍVÁNÍ	16
10. NASTAVENÍ A SPUŠTĚNÍ PROGRAMU	19
11. UŽITEČNÉ RADY A TIPY	20
12. ČIŠTĚNÍ A ÚDRŽBA	21
13. ODSTRAŇOVÁNÍ ZÁVAD	25
14. INSTALACE	28

PRO DOKONALÉ VÝSLEDKY

Děkujeme vám, že jste si zvolili výrobek značky AEG. Aby vám bezchybně sloužil mnoho let, vyrobili jsme jej s pomocí inovativních technologií, které usnadňují život, a vybavili jsme jej funkcemi, které u obyčejných spotřebičů nenajdete. Stačí věnovat pár minut čtení a zjistíte, jak z něho získat co nejvíce.

Navštivte naše stránky ohledně:



Rady ohledně používání, brožury, poradce při potížích, servisních informací:
www.aeg.com



Registrace vašeho spotřebiče, kterou získáte lepší servis:
www.aeg.com/productregistration



Nákupu příslušenství, spotřebního materiálu a originálních náhradních dílů pro váš spotřebič:
www.aeg.com/shop

PÉČE O ZÁKAZNÍKY A SERVIS

Doporučujeme používat originální náhradní díly.

Při kontaktu se servisním střediskem se ujistěte, že máte k dispozici následující údaje. Tyto informace jsou uvedeny na typovém štítku. Model, výrobní číslo (PNC), sériové číslo.



Upozornění / Důležité bezpečnostní informace.



Všeobecné informace a rady



Upozornění k ochraně životního prostředí

Změny vyhrazeny.

1. BEZPEČNOSTNÍ INFORMACE

Tento návod si pečlivě přečtete ještě před instalací spotřebiče a jeho prvním použitím. Výrobce nezodpovídá za škody a zranění způsobená nesprávnou instalací či chybným používáním. Návod k použití vždy uchovávejte spolu se spotřebičem pro jeho budoucí použití.

1.1 Bezpečnost dětí a postižených osob



UPOZORNĚNÍ

Hrozí nebezpečí udušení, úrazu nebo jiných trvalých následků.

- Tento spotřebič smí používat děti starší osmi let nebo osoby se sníženými fyzickými, smyslovými nebo duševními schopnostmi nebo osoby bez patřičných zkušeností a znalostí pouze, pokud tak činí pod dozorem nebo vedením, které zohledňuje bezpečný provoz spotřebiče, a pokud rozumí rizikům spojeným s provozem spotřebiče.
- Nenechte děti hrát si se spotřebičem.
- Všechny obaly uschovejte z dosahu dětí.
- Všechny prací prostředky uschovejte z dosahu dětí.
- Jsou-li dvířka spotřebiče otevřená, nedovolte dětem a domácím zvířatům, aby se k němu přibližovali.
- Pokud je spotřebič vybaven dětskou bezpečnostní pojistkou, doporučuje se ji aktivovat.
- Čištění a údržbu spotřebiče by neměly provádět děti bez dozoru.

1.2 Všeobecné bezpečnostní informace

- Před čištěním nebo údržbou spotřebičů vždy vypněte a vytáhněte síťovou zástrčku ze zásuvky.
- Neměňte technické parametry tohoto spotřebiče.
- Dodržujte maximální náplň 6.5 kg (viz část „Tabulka programů“).

- Jestliže je poškozený přívodní kabel, smí ho vyměnit pouze výrobce, servisní technik nebo osoba s podobnou příslušnou kvalifikací, jinak by mohlo dojít k úrazu.
- Hodnota provozního tlaku vody (minimální a maximální) musí být mezi 0,5 bar (0,05 MPa) a 8 bar (0,8 MPa)
- Větrací otvory umístěné vespod spotřebiče (jsou-li součástí spotřebiče) nesmí být ničím zakryté (např. kobercem).
- Spotřebič musí být připojen k vodovodnímu potrubí pomocí nové dodané soupravy hadic. Neinstalujte již jednou použitou soupravu hadic znovu.

2. BEZPEČNOSTNÍ POKYNY

2.1 Instalace

- Odstraňte všechny obaly nebo přepravní šrouby.
- Přepravní šrouby uschovejte. Při opětovném stěhování spotřebiče je nutné zajistit buben.
- Poškozený spotřebič neinstalujte ani nepoužívejte.
- Neinstalujte nebo nepoužívejte spotřebič tam, kde může teplota klesnout pod 0 °C nebo kde je vystaven povětrnostním podmínkám.
- Řiďte se pokyny k instalaci dodanými spolu s tímto spotřebičem.
- Ujistěte se, že podlaha, na které instalujete spotřebič, je plochá, stabilní, odolná proti teplu a čistá.
- Spotřebič neinstalujte tam, kde nelze dvířka spotřebiče plně otevřít.
- Při přemísťování spotřebiče buďte vždy opatrní, protože je těžký. Vždy noste ochranné rukavice.
- Zkontrolujte, zda mezi spotřebičem a podlahou může proudit vzduch.
- Nastavte nožičky tak, aby mezi spotřebičem a kobercem byl požadovaný prostor.

Připojení k elektrické síti



UPOZORNĚNÍ

Hrozí nebezpečí požáru nebo úrazu elektrickým proudem.

- Spotřebič musí být uzemněn.
- Zkontrolujte, zda údaje o napájení na typovém štítku souhlasí s parametry elektrické sítě. Pokud tomu tak není, obraťte se na elektrikáře.
- Vždy používejte správně instalovanou síťovou zásuvku s ochranou proti úrazu elektrickým proudem.
- Nepoužívejte rozbočovací zástrčky ani prodlužovací kabely.
- Dbejte na to, abyste nepoškodili napájecí kabel a síťovou zástrčku. Jestliže potřebujete vyměnit přívodní kabel, musí výměnu provést autorizované servisní středisko.
- Síťovou zástrčku zapojte do síťové zásuvky až na konci instalace spotřebiče. Po instalaci musí zůstat síťová zástrčka nadále dostupná.
- Neodpojujte spotřebič ze zásuvky tahem za kabel. Vždy tahejte za zástrčku.

- Nedotýkejte se napájecího kabelu či síťové zástrčky mokřýma rukama.
- Tento spotřebič je v souladu s směrnici EEC.

Vodovodní přípojka

- Dbejte na to, abyste hadice nepoškodili.
- Spotřebič musí být připojen k vodovodnímu potrubí pomocí nové dodané soupravy hadic. Neinstalujte již jednou použitou soupravu hadic znovu.
- Před připojením spotřebiče k novým hadicím nebo k hadicím, které nebyly dlouho používané, nechte vodu na několik minut odtéct, dokud nebude čistá.
- Při prvním použití spotřebiče se ujistěte, že nedochází k únikům vody.

2.2 Použití spotřebiče



UPOZORNĚNÍ

Hrozí nebezpečí poranění, zásahu elektrickým proudem, požáru nebo poškození spotřebiče.

- Tento spotřebič používejte v domácnosti.
- Neměňte technické parametry tohoto spotřebiče.
- Řiďte se bezpečnostními pokyny uvedenými na balení pracího prostředku.
- Do spotřebiče, do jeho blízkosti nebo na spotřebič neumísťujte hořlavé předměty nebo předměty obsahující hořlavé látky.
- Při probíhajícím programu se nedotýkejte skla dvířek. Sklo může být horké.

- Ujistěte se, že se v prádle nenachází žádné kovové předměty.
- Pod spotřebič nepokládejte nádoby na zachycení případného úniku vody. Informace o vhodném příslušenství vám poskytne autorizované servisní středisko.

2.3 Čištění a údržba



UPOZORNĚNÍ

Hrozí nebezpečí poranění nebo poškození spotřebiče.

- Před čištěním nebo údržbou spotřebič vždy vypněte a vytáhněte síťovou zástrčku ze zásuvky.
- K čištění spotřebiče nepoužívejte proud vody nebo páru.
- Vyčistěte spotřebič vlhkým měkkým hadrem. Používejte pouze neutrální mycí prostředky. Nepoužívejte prostředky s drsnými částicemi, drátěnky, rozpouštědla nebo kovové předměty.

2.4 Likvidace



UPOZORNĚNÍ

Hrozí nebezpečí úrazu či udušení.

- Odpojte spotřebič od elektrické sítě.
- Odřízněte a vyhodte síťový kabel.
- Odstraňte dveřní západku, abyste zabránili uvěznění dětí a domácích zvířat ve spotřebiči.

3. TECHNICKÉ INFORMACE

Rozměry	Šířka / Výška / Hloubka	600 / 850 / 430 mm
	Celková hloubka	487 mm
Připojení k elektrické síti:	Napětí	220-230 V
	Celkový příkon	2000 W
	Pojistka	10 A
	Frekvence	50 Hz

Úroveň ochrany proti průniku pevných částic a vlhkosti, kterou zajišťuje ochranný kryt s výjimkou míst, kde není nízkonapěťové vybavení chráněno proti vlhkosti		IPX4
Tlak přívodu vody	Minimální	0,5 barů (0,05 MPa)
	Maximální	8 barů (0,8 MPa)
Přívod vody ¹⁾		Studená voda
Maximální množství prádla	Bavlna	6.5 kg
Rychlost otáček	Maximální	1400 ot/min

1) Přívodní hadici připojte ke kohoutku se závitem 3/4".

4. POPIS SPOTŘEBIČE

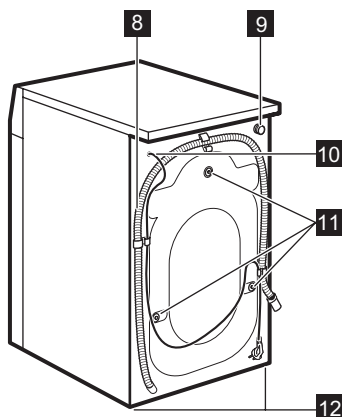
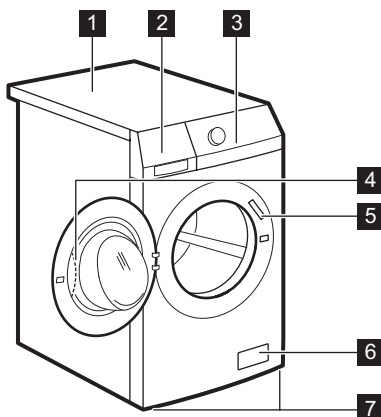

- 1** Horní deska
- 2** Dávkovač pracího prostředku
- 3** Ovládací panel
- 4** Držadlo dvířek
- 5** Typový štítek
- 6** Vypouštěcí čerpadlo

- 7** Nožičky pro vyrovnání spotřebiče
- 8** Vypouštěcí hadice
- 9** Přívodní ventil vody
- 10** Napájecí kabel
- 11** Převrtné šrouby
- 12** Nožičky pro vyrovnání spotřebiče

4.1 Příslušenství

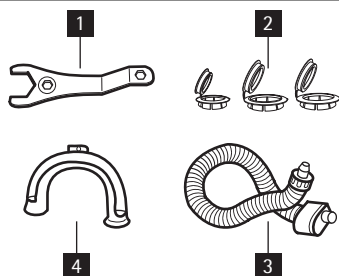

- 1 Klíč**
K odstranění přepravních šroubů.
- 2 Plastové krytky**
K uzavření otvorů na zadní straně skříňe po odstranění přepravních šroubů.
- 3 Napouštěcí hadice se systémem proti vyplavení**
K ochraně před možnými úniky vody
- 4 Plastové koleno**
K zavěšení vypouštěcí hadice na okraj umyvadla.

5. OVLÁDACÍ PANEĽ

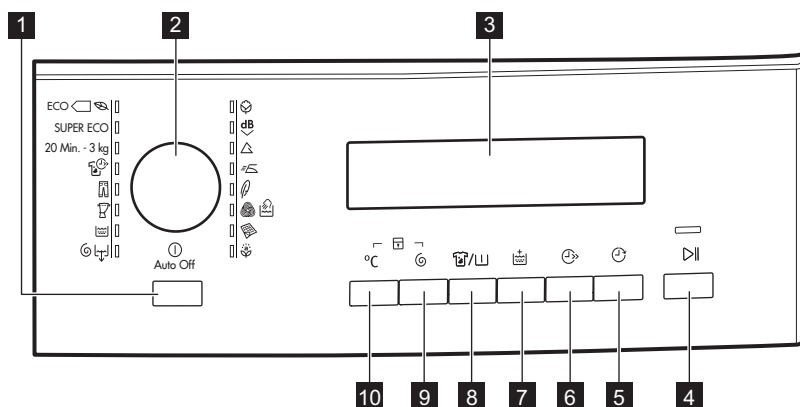

1	Tlačítko Zap/Vyp	⏻
2	Volič programů	
3	Displej	
4	Tlačítko Start/Pauza	▶
5	Tlačítko Odložený start	⌚
6	Tlačítko Úspora času	⏴▶
7	Tlačítko Extra máchání	⊕
8	Tlačítko Skvrny/Předpírka:	⊕

	Skvrny	
	Předpírka	
9	Tlačítko pro snížení rychlosti odstředování	
10	Tlačítko teploty	

5.1 Tlačítko Automatické vypnutí **1**

Stisknutím tohoto tlačítka zapnete nebo vypnete spotřebič. Když zapnete spotřebič, zazní zvukový signál. Funkce AUTO OFF spotřebič automaticky vypne za účelem zastavení spotřeby energie, když:

- Spotřebič nepoužíváte po dobu pěti minut před tím, než stisknete tlačítko **4**.
- Jsou zrušena všechna nastavení.

- Stisknutím tlačítka **1** opětovně zapnete spotřebič.
- Znovu nastavíte prací program a všechny možné funkce.
- Po pěti minutách od konce pracího programu. Viz část „Na konci programu“.

5.2 Volič programu **2**

Otočením tohoto voliče nastavíte program. Rozsvítí se příslušná kontrolka programu.



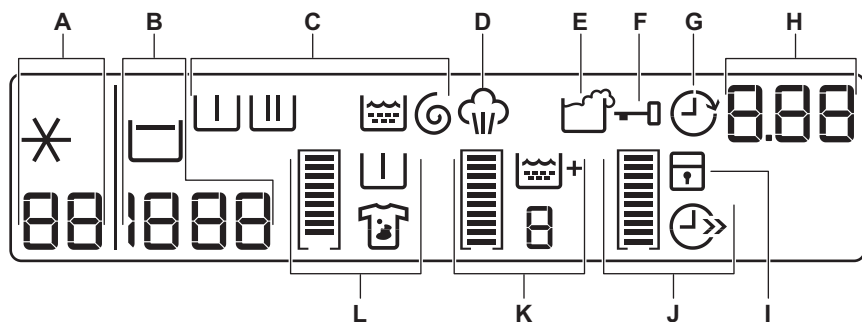









5.3 Displej **3**

















Na displeji se zobrazuje:

A		Teplota nastaveného programu
		Studená voda
B		Rychlost odstředování nastaveného programu
		Symbol Bez odstředění ¹⁾
		Symbol Zastavení máchání
C		Fáze předpírky

¹⁾ Dostupné pouze u programu Odstředit/Vypustit.

		Fáze praní
		Fáze máchání
		Fáze odstředování
	Symbole fází	
	<ul style="list-style-type: none"> Po nastavení programu se zobrazí symboly všech příslušných fází zvoleného programu. Po spuštění programu symbol probíhající fáze bliká. Po dokončení programu se zobrazuje symbol poslední fáze. 	
D		Symbol páry se zobrazí po volbě parního programu.
E		Nadměrná dávka pracího prostředku se zobrazí na konci cyklu, když spotřebič zjistí příliš mnoho pracího prostředku.
F		<p>Když se zobrazí tento symbol, nelze dvířka spotřebiče otevřít. Dvířka můžete otevřít až poté, co symbol zmizí.</p> <p>Pokud byl program dokončen, ale symbol se nadále zobrazuje:</p> <ul style="list-style-type: none"> Je zapnutá funkce „Zastavení máchání“. V bubnu je voda.
G		Symbol odloženého startu se zobrazí, když nastavíte funkci odloženého startu.
		<ul style="list-style-type: none"> Délka programu <p>Když se program spustí, začne se odečítat délka programu v krocích po jedné minutě.</p>
		<ul style="list-style-type: none"> Odložený start <p>Když stisknete tlačítko odloženého startu, na displeji se zobrazí čas do odloženého startu.</p>
H		<ul style="list-style-type: none"> Výstražné kódy <p>Pokud dojde k poruše spotřebiče, na displeji se zobrazí výstražné kódy. Řiďte se pokyny v „Odstraňování závad“.</p>
		<ul style="list-style-type: none"> Na displeji se toto hlášení zobrazí na několik sekund, když: <ul style="list-style-type: none"> Nastavíte funkci, která není použitelná se zvoleným programem. Změníte program během jeho chodu.
		<ul style="list-style-type: none"> Když je program dokončen.
I		Symbol dětské bezpečnostní pojistky se zobrazí, když tuto funkci aktivujete.

Stavové čárky

		Prázdné stavové čárky se zobrazí pouze, když je příslušná funkce u zvoleného programu dostupná.
	 	Stavové čárky se plní dle nastavených funkcí.
		V případě špatné volby se zobrazí hlášení „Err“, které značí, že daná volba není možná.
		Symbol Úspora času se zobrazí, když nastavíte jednu z délek programu:
J		• Zkrácená délka
		• Extra rychlý
		Symbol Extra máchání se zobrazí, když je tato funkce zapnuta.
K		Hodnota zobrazuje celkový počet máchání.
		Když nastavíte maximální počet máchání, jsou stavové čárky zcela plné.
		Symbol Skvrny se zobrazí, když tuto funkci zapnete.
		Symbol Předpírka se zobrazí, když tuto funkci zapnete.
L		Stavové čárky nejsou zcela plné, když nastavíte pouze jednu z těchto funkcí.
		Stavové čárky jsou zcela plné, když nastavíte obě funkce.

5.4 Tlačítko Start/Pauza **4**

Stisknutím tlačítka **4** spustíte nebo přerušíte program.

5.5 Tlačítko Odložený start **5**

Stisknutím tlačítka **5** odložíte start programu o 30 minut až 20 hodin.

5.6 Tlačítko Úspora času **6**

Stisknutím tlačítka **6** zkrátíte délku programu.

- Jedním stisknutím nastavíte „Zkrácenou délku“ program u prádla zašpiněného během dne.
- Dvojným stisknutím nastavíte „Extra krátkou“ délku programu u prádla, které je jen lehce zašpiněno.

 Některé programy lze použít pouze s jednou z těchto dvou funkcí.

5.7 Tlačítko Extra máchání **7**

Stisknutím tlačítka **7** přidáte k programu fázi máchání.

Tato funkce se používá pro osoby alergické na prací prostředky a v oblastech s měkkou vodou.

5.8 Tlačítko Skvrny/Předpírka **8**

Stisknutím tlačítka **8** přidáte k programu fázi odstraňování skvrn nebo předpírky.

Opětovným stisknutím tohoto tlačítka zapnete jednu nebo obě funkce. Na displeji

se zobrazí příslušný symbol a stavové čárky.

SKVRNY

- Tuto funkci použijte u prádla s odolnými skvrnami.

Při nastavení této funkce vložte odstraňovač skvrn do komory . Tato funkce prodlouží délku programu.

 Tato funkce není k dispozici u programů s teplotou nižší než 40° C.

PŘEDPÍRKA

- Pomocí této funkce přidáte před fázi praní fázi předpírky. Tuto funkci se doporučuje použít v případě velmi zašpiněného prádla.

 Nastavením této funkce se prodlouží délka programu.

5.9 Tlačítko Odstředění



Toto tlačítko použijte ke:

- Snížení maximální rychlosti fáze odstředování příslušného programu.

 Na displeji se zobrazí pouze rychlosti odstředování dostupné se zvoleným programem.

- Vypněte odstředovací fázi.
- Zapněte funkci „Zastavení máchání“. Nastavte tuto funkci, abyste zabránili pomačkání tkaniny. Spotřebič po dokončení programu nevyпустí vodu.



5.10 Tlačítko teploty

Stisknutím tlačítka  změníte výchozí teplotu. Když se na displeji zobrazí  -, spotřebič neohřívá vodu.

5.11 Funkce zvukové signalizace

Zvukovou signalizaci uslyšíte, když:







- Zapnete spotřebič.
- Vypnete spotřebič.
- Stisknete tlačítka.
- Dokončí se program.
- Vyskytla se závada či porucha na spotřebiči.

K **vypnutí** či **zapnutí** zvukové signalizace stiskněte současně tlačítka  a  na dobu šesti sekund.



 Když zvukovou signalizaci vypnete, bude nadále fungovat jen při stisku tlačítek a v případě výskytu poruchy.

5.12 Funkce dětské pojistky

Tato funkce zabraňuje dětem, aby si hrály s ovládacím panelem.







- Funkci zapnete současným stisknutím tlačítka  a , dokud se na displeji nezobrazí symbol .
- Funkci vypnete současným stisknutím tlačítka  a , dokud na displeji nezhasne symbol .

Funkci lze zapnout:





- Před tím, než stisknete tlačítko Start/Pauza : spotřebič nelze spustit.
- Poté, co stisknete tlačítko Start/Pauza , se vypnou všechna tlačítka spolu s voličem programu.







5.13 Funkce trvalého extra máchání



Pomocí této funkce lze nechat funkci extra máchání při volbě nového programu trvale zapnutou.

- Funkci **zapnete** současným stisknutím tlačítka  a , dokud se na displeji nezobrazí symbol .
- Funkci **vypnete** současným stisknutím tlačítka  a , dokud se na displeji nepřestane zobrazovat symbol .

6. PROGRAMY

Program Teplota	Druh náplně Maximální hmotnost náplně	Popis cyklu	Funkce
Bavlna  95° – studená	Normálně znečištěná bílá a barevná bavlna. Max. náplň 6.5 kg	Praní Máchání Dlouhé odstředění	SNÍŽENÍ RY- CHLOSTI ODSTŘEĐOVÁNÍ ZASTAVENÍ MÁ- CHÁNÍ PŘEDPÍRKA ¹⁾ EXTRA MÁCHÁNÍ SKVRNY ²⁾ ÚSPORA ČASU ³⁾
Extra tichý  95° – studená	Normálně znečištěná bílá a barevná bavlna. Max. náplň 6.5 kg	Praní Zastavení s vodou v bubnu Máchání	PŘEDPÍRKA ¹⁾ EXTRA MÁCHÁNÍ SKVRNY ²⁾ ÚSPORA ČASU ³⁾
Syntetika  60° – studená	Normálně znečištěné oděvy ze syntetických nebo směšových tkanin. Max. náplň 3 kg	Praní Máchání Krátké odstředění	SNÍŽENÍ RY- CHLOSTI ODSTŘEĐOVÁNÍ ZASTAVENÍ MÁ- CHÁNÍ PŘEDPÍRKA ¹⁾ EXTRA MÁCHÁNÍ SKVRNY ²⁾ ÚSPORA ČASU ³⁾
Snadné žehlení  4) 60 – 0°	Normálně znečištěné prádlo ze syntetických tkanin. Max. náplň 1.5 kg	Praní Máchání Krátké odstředění	SNÍŽENÍ RY- CHLOSTI ODSTŘEĐOVÁNÍ ZASTAVENÍ MÁ- CHÁNÍ PŘEDPÍRKA ¹⁾ EXTRA MÁCHÁNÍ SKVRNY ²⁾ ÚSPORA ČASU ³⁾
Jemné  40 – 0°	Normálně znečištěné prádlo z jemných tkanin jako akryl, viskóza či polyester. Max. náplň 3 kg	Praní Máchání Krátké odstředění	SNÍŽENÍ RY- CHLOSTI ODSTŘEĐOVÁNÍ ZASTAVENÍ MÁ- CHÁNÍ PŘEDPÍRKA ¹⁾ EXTRA MÁCHÁNÍ SKVRNY ²⁾ ÚSPORA ČASU ³⁾

Program Teplota	Druh náplně Maximální hmotnost náplně	Popis cyklu	Funkce
Vlna / hedvábí  40 – 0°	Vlna vhodná ke praní v pračce. Vlna určená k ručnímu praní a jemné tkaniny s označením „ruční praní“ na etiketě. Max. náplň 2 kg	Praní Máchání Krátké odstředění	SNÍŽENÍ RYCHLOSTI ODSTŘEĐOVÁNÍ ZASTAVENÍ MÁCHÁNÍ
Přikrývka  60 – 30°	Jedna syntetická deka, prošívaná přikrývka, přehoz přes postel, apod. Max. náplň 2 kg	Praní Máchání Krátké odstředění	SNÍŽENÍ RYCHLOSTI ODSTŘEĐOVÁNÍ
Proti alergiím  60°	Bílé bavlněné prádlo. Tento program odstraní mikroorganismy pomocí praní při teplotě 60 °C a přidáním jednoho máchání. Tímto způsobem je praní daleko účinnější. Do komory pro skvrny přidejte speciální hygienickou přísadu a zvolte funkci Skvrny. Max. náplň 6.5 kg	Praní Máchání Dlouhé odstředění	SNÍŽENÍ RYCHLOSTI ODSTŘEĐOVÁNÍ ZASTAVENÍ MÁCHÁNÍ PŘEDPÍRKA ¹⁾ SKVRNY ²⁾ EXTRA MÁCHÁNÍ
Odstředění / Vypouštění  5) 0°	Všechny tkaniny. Maximální náplň prádla se odvíjí od jeho druhu. Max. náplň 6.5 kg	Vypouštění vody Fáze odstřeďování	SNÍŽENÍ RYCHLOSTI ODSTŘEĐOVÁNÍ BEZ Odstředění
Máchání  0°	Všechny tkaniny. Max. náplň 6.5 kg	Jedno máchání s aviváží. Fáze odstřeďování	SNÍŽENÍ RYCHLOSTI ODSTŘEĐOVÁNÍ ZASTAVENÍ MÁCHÁNÍ EXTRA MÁCHÁNÍ ⁶⁾
Záclony  40° – 0°	Tento program slouží k praní záclon. Přidává automaticky fázi předpírky, aby se záclony vyčistily od prachu.  Do komory pro předpírku nedávejte žádný prací prostředek. Max. 2 kg	Praní Máchání Krátké odstředění	SNÍŽENÍ RYCHLOSTI ODSTŘEĐOVÁNÍ

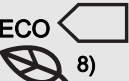
Program Teplota	Druh náplně Maximální hmotnost náplně	Popis cyklu	Funkce
Džíny  60° – 0°	Všechno džínové oblečení. Žerzejové oblečení s moderními materiály. Max. náplň 6.5 kg	Praní Máchání Krátké odstředění	SNÍŽENÍ RYCHLOSTI ODSTŘEĐOVÁNÍ ZASTAVENÍ MÁCHÁNÍ PŘEDPÍRKA ¹⁾ EXTRA MÁCHÁNÍ
Rychlý intenzivní  60° – 40°	Rychlý prací program, používá se pro lehce znečištěnou bílou nebo stálobarevnou bavlnu a směsové tkaniny. Max. náplň 5 kg	Praní Máchání Dlouhé odstředění	SNÍŽENÍ RYCHLOSTI ODSTŘEĐOVÁNÍ ZASTAVENÍ MÁCHÁNÍ EXTRA MÁCHÁNÍ
20 min – 3kg 40° – 30°	Lehce znečištěné bavlněné a syntetické prádlo, které bylo nošeno pouze jednou. Max. náplň 3 kg	Praní Máchání Krátké odstředění	SNÍŽENÍ RYCHLOSTI ODSTŘEĐOVÁNÍ
SUPER ÚSPORNÝ 7) 0°	Směsové tkaniny (bavlněné a syntetické prádlo). Max. náplň 3 kg	Praní Máchání Krátké odstředění	SNÍŽENÍ RYCHLOSTI ODSTŘEĐOVÁNÍ ZASTAVENÍ MÁCHÁNÍ EXTRA MÁCHÁNÍ
ECO  8) 60° a 40° ⁹⁾	Normálně znečištěná bílá a stálobarevná bavlna. Max. náplň 6.5 kg	Praní Máchání Dlouhé odstředění	SNÍŽENÍ RYCHLOSTI ODSTŘEĐOVÁNÍ ZASTAVENÍ MÁCHÁNÍ PŘEDPÍRKA ¹⁾ SKVRNY ²⁾ EXTRA MÁCHÁNÍ ÚSPORA ČASU ³⁾

- 1) Používáte-li tekutý prací prostředek, nastavte program bez PŘEDPÍRKY.
- 2) Funkce Skvrny není k dispozici u programů s teplotou nižší než 40 °C.
- 3) Pokud nastavíte délku programu Extra krátký, doporučujeme snížit množství prádla. Spotřebič lze plně naložit, zhorší se tím však výsledky praní.
- 4) Fáze praní a odstředění tohoto programu je mírná, aby se zabránilo pomačkání prádla. Spotřebič provede několik přídatných máchání.
- 5) Výchozí fáze rychlosti odstředování se týká bavlněného prádla. Nastavte rychlost odstředování. Ujistěte se, že je vhodné pro daný typ prádla. Zvolte pouze program VYPOUŠTĚNÍ a nastavte funkci BEZ ODSTŘEDĚNÍ.
- 6) Stisknutím tlačítka EXTRA MÁCHÁNÍ přidáte další máchání. Při nízké rychlosti odstředování spotřebič provede šetrné máchání a krátké odstředění.
- 7) Nastavením tohoto programu zkrátíte dobu praní a spotřebu energie a vody. Použijte speciální prací prostředek pro velmi nízké teploty.

- 8) Nastavením tohoto programu dosáhnete dobrých výsledků praní a snížíte spotřebu energie. Délka pracího programu se prodlouží.
- 9) Standardní programy s hodnotami spotřeby uvedenými na energetickém štítku. Na základě směrnice 1061/2010 odpovídají programy „Bavlna Eco 60 °C“ a „Bavlna Eco 40 °C“ „standardnímu 60° programu pro bavlnu“ a „standardnímu 40° programu pro bavlnu“. Jedná se o nejúspornější programy ve smyslu kombinované spotřeby energie a vody při praní běžně znečištěného bavlněného prádla.

 Teplota vody prací fáze se může lišit od teploty uvedené pro zvolený program.

Toto nařízení platí pro všechny země s výjimkou Ruska.

7. ÚDAJE O SPOTŘEBĚ

 Na začátku programu se na displeji zobrazí délka programu pro maximální náplň. Během fáze praní se délka programu vypočítává automaticky a lze ji výrazně zkrátit, je-li množství prádla nižší než je maximální náplň (např. při programu Bavlna 60 °C a maximální náplni 6.5 kg délka programu přesahuje 2 hodiny; při reálné náplni 1 kg délka programu nedosáhne 1 hodiny). Když spotřebič vypočítává reálnou délku programu, na displeji bliká tečka.

 Údaje v této tabulce jsou přibližné. Údaje se mohou měnit vlivem různých příčin: množství a typ prádla, teplota vody a prostředí.

Programy	Náplň (kg)	Spotřeba energie (kWh)	Spotřeba vody (litry)	Přibližná délka programu (minuty)	Zbytková vlhkost (%) ¹⁾
Bavlna 60 °C	6.5	1.15	62	166	52
Bavlna 40 °C	6.5	0.75	62	165	52
Syntetika 40 °C	3	0.45	45	110	35
Jemné 40 °C	3	0.60	62	91	35
Vlna 30 °C	2	0.25	50	58	30
Standardní programy pro bavlnu					
Standardní 60 °C program pro bavlnu	6.5	0.81	52	190	52
Standardní 60 °C program pro bavlnu	3.2	0.60	42	164	52
Standardní 40 °C program pro bavlnu	3.2	0.49	42	142	52

Programy	Náplň (kg)	Spotřeba energie (kWh)	Spotřeba vody (litry)	Přibližná délka programu (minuty)	Zbytková vlhkost (%) ¹⁾
Režim vypnuto (W)			Režim zapnuto (W)		
0.05			0.05		
Údaje ve výše uvedené tabulce splňují normu Evropské komise 1015/2010, která ošetřuje nařízení 2009/125/EC.					

1) Na konci odstředovací fáze.

8. PŘED PRVNÍM POUŽITÍM

1. Aktivujte vypouštěcí systém přidáním dvou litrů vody do komory pro hlavní praní dávkovače pracího prostředku.
2. Dejte malé množství pracího prostředku do komory pro hlavní

praní dávkovače pracího prostředku. Nastavte a spusťte program pro bavlnu na nejvyšší teplotu bez prádla. Tímto postupem odstraníte všechny možné nečistoty z bubnu a vany spotřebiče.

9. DENNÍ POUŽÍVÁNÍ

1. Otevřete vodovodní kohoutek.
2. Zástrčku zasuněte opět do zásuvky.
3. Stisknutím tlačítka **1** zapnete spotřebič.
4. Vložte prádlo do spotřebiče.
5. Použijte správné množství pracího prostředku a přísad.
6. Nastavte a spusťte správný program pro daný druh prádla a stupeň znečištění.

9.1 Vkládání prádla



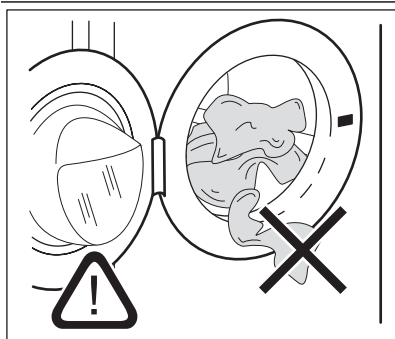

1. Otevřete dvířka spotřebiče.
2. Vložte prádlo do bubnu kus po kuse. Prádlo před vložením do spotřebiče protřepte. Ujistěte se, že do bubnu nevkládáte příliš mnoho prádla.
3. Zavřete dvířka.

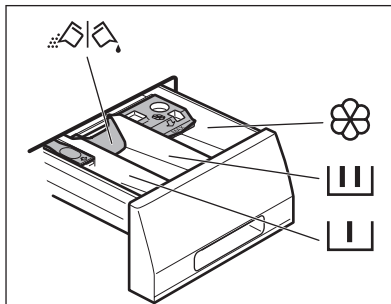

Ujistěte se, že mezi těsněním a dvířky nezůstane žádné prádlo. Hrozí nebezpečí úniku vody nebo poškození prádla.

9.2 Plnění pracího prostředku a přísad



	Komora pracího prostředku pro fázi předpírky, program namáčení a funkci odstraňování skvrn. Prací prostředek pro předpírku, namáčení a odstraňování skvrn přidejte před spuštěním programu.
	Komora pracího prostředku pro fázi praní. Pokud používáte tekutý prací prostředek, odměřte jej okamžitě před spuštěním programu.
	Komora pro přísady (aviváž, škrob). Produkt vložte do komory před spuštěním programu.
MAX	Toto je značka maximálního množství pro tekuté přísady.
	Klapka pro práškový nebo tekutý prací prostředek Otočte ji (nahoru nebo dolů) do správné polohy odpovídající použití práškového nebo tekutého pracího prostředku.
	Vždy dodržujte pokyny uvedené na balení pracích prostředků.

Zkontrolujte polohu klapky

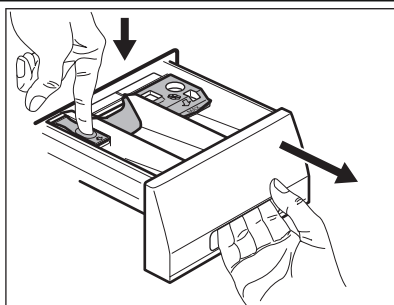

1. Vytáhněte dávkovač pracího prostředku až na doraz.
2. Stiskněte páčku dolů a dávkovač vyjměte.

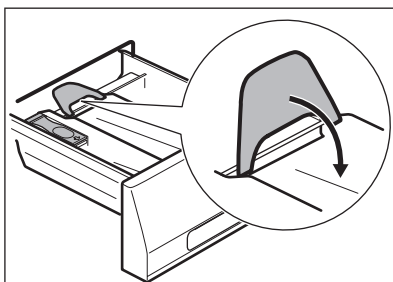
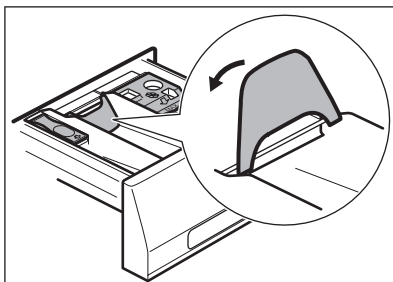

5. Odměříte prací prostředek a aviváž.
6. Opatrně zavřete dávkovač pracího prostředku. Ujistěte se, že klapka při zasunutí zásuvky nepřekáží.

9.3 Nastavení a spuštění programu

1. Otočte programovým voličem. Rozsvítí se příslušná kontrolka programu.
2. Kontrolka tlačítka **4** bliká červeně.
3. Displej zobrazuje výchozí teplotu, rychlost odstředování a prázdné stavové čárky dostupných funkcí.
4. Změnu teploty nebo rychlosti odstředování provedete stisknutím příslušných tlačítek.
5. Nastavte dostupné funkce.
6. Stisknutím tlačítka **4** program spustíte. Kontrolka tlačítka **4** svítí.

i Vypouštěcí čerpadlo může při napouštění spotřebiče vodou chvíli pracovat.

3. Při použití práškového pracího prostředku otočte klapku nahoru.

4. Při použití tekutého pracího prostředku otočte klapku dolů.



S klapkou DOLE:

- Nepoužívejte gelové nebo husté tekuté prací prostředky.
- Nepoužívejte více tekutého pracího prostředku, než je uvedeno na klapce.
- Nenastavujte fázi předpírky.
- Nepoužívejte funkci odloženého startu.



Spotřebič automaticky přizpůsobí délku cyklu prádla, které jste vložili do bubnu, abyste dosáhli dokonalých výsledků praní při minimálním potřebném času. Po přibližně 15 minutách od spuštění programu se na displeji zobrazí nová hodnota času.

9.4 Přerušení programu

1. Stiskněte tlačítko **4**. Kontrolka začne blikat.
2. Opětovně stiskněte tlačítko **4**. Prací program bude pokračovat.

9.5 Zrušení programu

1. Stisknutím tlačítka **1** zrušíte program a vypnete spotřebič.
2. Opětovným stisknutím tlačítka **1** zapnete spotřebič. Nyní můžete zadat nový prací program.



Spotřebič nevypouští vodu.

9.6 Změna funkce

Před vlastním spuštěním můžete měnit jen některé funkce.

1. Stiskněte tlačítko **4**. Kontrolka začne blikat.
2. Změňte nastavenou funkci.

9.7 Nastavení odloženého startu

1. Opětovně stiskněte tlačítko **5**, dokud se na displeji nezobrazí počet

minut či hodin. Rozsvítí se příslušné symboly.

2. Stisknutím tlačítka **4** spotřebič spustí odpočet odloženého startu.

Po dokončení odpočtu se automaticky spustí zvolený program.



Před tím, než spustíte spotřebič stisknutím tlačítka **4**, můžete nastavený odložený start zrušit nebo změnit. Odložený start nelze nastavit u **Parního** programu.

10. NASTAVENÍ A SPUŠTĚNÍ PROGRAMU

10.1 Zrušení odloženého startu

1. Stiskněte tlačítko **4**. Příslušná kontrolka začne blikat.
2. Opakovaně stiskněte **5**, dokud se na displeji neobjeví **0'**.
3. Stiskněte tlačítko **4**. Program se spustí.



Pokud je teplota nebo hladina vody v bubnu moc vysoká, symbol zámku dvířek zůstane svítit a dvířka nelze otevřít. Dvířka otevřete následujícím způsobem:

1. Vypněte spotřebič.
2. Počkejte několik minut.
3. Ujistěte se, že v bubnu není žádná voda.

10.2 Otevřete dvířka

Zatímco probíhá program nebo odpočet odloženého startu, dvířka spotřebiče jsou zablokovaná.

Otevření dvířek spotřebiče:

1. Stiskněte tlačítko **4**. Symbol zámku dvířek se na displeji přestane zobrazovat.
2. Otevřete dvířka spotřebiče.
3. Zavřete dvířka spotřebiče a stiskněte tlačítko **4**. Program nebo odpočet odloženého startu bude pokračovat.



Když vypnete spotřebič, je zapotřebí opět nastavit program.

10.3 Na konci programu

- Spotřebič se automaticky zastaví.
- Zazní zvukový signál.
- Na displeji se rozsvítí .
- Kontrolka tlačítka Start/Pauza **4** zhasne.
- Symbol zámku dvířek se přestane zobrazovat.
- Stisknutím tlačítka **1** vypnete spotřebič. Po pěti minutách od konce programu funkce úspory energie spotřebič automaticky vypne.



Při opětovném zapnutí spotřebiče se na displeji zobrazí konec posledně nastaveného programu. Otočením voliče programu nastavte nový cyklus.

- Vyjměte prádlo ze spotřebiče. Zkontrolujte, zda je buben prázdný.
- Nechte dvířka otevřená, abyste zabránili vzniku plísní a nepříjemných pachů.
- Zavřete vodovodní kohoutek.

Prací program je dokončen, ale v bubnu není voda:

- Buben se otáčí pravidelně, aby se zabránilo zmačkání prádla.
- Dvířka zůstanou zamčená.
- Před otevřením dvířek je nutné vypustit vodu.

Vodu vypustíte následujícím způsobem:

1. V případě potřeby snižte rychlost odstředování.

2. Stiskněte tlačítko Start/Pauza **4**. Spotřebič vypustí vodu a odstředí prádlo.
3. Po dokončení programu a zhasnutí symbolu zámku dvířek můžete dvířka otevřít.
4. Vypněte spotřebič.



Spotřebič automaticky vypustí vodu a odstředí prádlo po přibližně 18 hodinách.

11. UŽITEČNÉ RADY A TIPY

11.1 Vkládání náplně prádla

- Prádlo rozdělte na: bílé, barevné, syntetické, jemné a vlněné.
- Řiďte se pokyny na etiketách praného prádla.
- Neperte současně bílé a barevné prádlo.
- Některé barevné oblečení může během prvního praní pouštět barvu. Doporučujeme proto, abyste jej při prvním praní prali odděleně.
- Zapněte knoflíky polštářů, zatáhněte zipy, zapněte háčky a patenty. Svažte pásky.
- Vyprázdněte kapsy a jednotlivé kusy prádla rozložte.
- Vícevrstvé tkaniny, vlněné prádlo a prádlo s potiskem či obrázky obraťte naruby.
- Odstraňte odolné skvrny.
- Silně zašpiněné skvrny vyperte pomocí speciálního pracího prostředku.
- Při praní záclon buďte opatrní. Odstraňte háčky nebo záclony vložte do pracího pytle nebo povlečení na polštář.
- Ve spotřebiči neperte:
 - Nezaobroubené prádlo nebo prádlo, které se zatrhává
 - Podprsenky s kovovými kosticemi.

- Při praní malých kusů prádla použijte prací pytel.

- Velmi malá náplň prádla může způsobit problémy s vyvážením během fáze odstředování. Pokud tak nastane, ručně rozložte prádlo v bubnu a spustte odstředovací fázi znovu.

11.2 Odolné skvrny

U některých skvrn voda a prací prostředek nestačí.

Takovéto skvrny doporučujeme odstranit před vložení příslušných kusů prádlo do spotřebiče.

K dispozici jsou speciální odstraňovače skvrn. Použijte speciální odstraňovač skvrn vhodný pro daný druh skvrny a tkaniny.

11.3 Prací prostředky a přísady

- Používejte výhradně prací prostředky a přísady určené speciálně pro pracíky.
- Nemíchejte různé typy pracích prostředků.
- Abyste chránili životní prostředí, nepoužívejte více pracího prostředku, než je nutné.
- Dodržujte pokyny uvedené na balení těchto výrobků.

- Používejte správné výrobky odpovídající druhu a barvě tkanin, teplotě pracího programu a míře znečištění.
- Používáte-li tekuté prací prostředky, nenastavujte fázi předpírky.
- Pokud váš spotřebič není vybaven dávkovačem pracího prostředku vybaveným klapkou, tekuté prací prostředky dávkujte pomocí dávkovací odměrky/kuličky.

11.4 Tvrdost vody

Pokud je tvrdost vody ve vaší oblasti vysoká či střední, doporučujeme používat

Tabulka tvrdosti vody

Úroveň	Typ	Tvrdost vody			
		°dH	°T.H.	mmol/l	Clarkovy stupně
1	měkká	0-7	0-15	0-1,5	0-9
2	střední	8-14	16-25	1,6-2,5	10-16
3	tvrdá	15-21	26-37	2,6-3,7	17-25
4	velmi tvrdá	> 21	> 37	>3,7	>25

změkčovač vody určený pro pračky. V oblastech s měkkou vodou není změkčovač vody nutné používat.

Tvrdost vody ve vaší oblasti zjistíte u místní vodárenské společnosti.

Dodržujte pokyny uvedené na balení těchto výrobků.

Tvrdost vody se měří v ekvivalentních stupnicích:

- Německé stupně (°dH).
- Francouzské stupně (°TH).
- mmol/l (milimol na litr – mezinárodní jednotka pro tvrdost vody).
- Clarkovy stupně.

12. ČIŠTĚNÍ A ÚDRŽBA



UPOZORNĚNÍ

Před čištěním spotřebiče jej odpojte z elektrické sítě.

12.1 Odstraňování vodního kamene

Voda, která se při praní používá, obsahuje vodní kámen. V případě potřeby použijte pro odstranění vodního kamene změkčovač vody.

Použijte výrobek speciálně určený pro pračky. Dodržujte pokyny výrobce uvedené na balení těchto výrobků.

Tento proces proveďte odděleně od praní prádla.

12.2 Čištění vnějších ploch

Spotřebič čistěte pouze pomocí mýdla a vlažné vody. Všechny plochy důkladně osušte.



POZOR

Nepoužívejte alkohol, rozpouštědla ani chemické výrobky.

12.3 Údržbové praní

U programů s nízkou teplotou je možné, že v bubnu zůstane určité množství pracího prostředku. Pravidelně proto provádějte údržbové praní, které provedete následovně:

- Vyjměte prádlo z bubnu.
- Zvolte prací program pro bavlnu s nejvyšší teplotou.
- Použijte správné množství práškového pracího prostředku s biologickými vlastnostmi.

Po každém praní, nechte dvířka na chvíli otevřená, abyste větráním zabránili vzniku plísní a nepříjemných pachů.

12.4 Těsnění dvířek

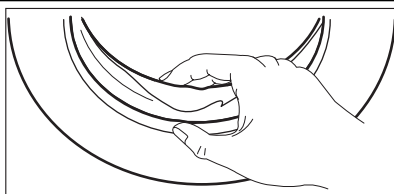

Pravidelně kontrolujte těsnění a odstraňte všechny předměty zachycené uvnitř.

12.5 Buben

Pravidelně kontrolujte buben, zda se na něm netvoří nános vodního kamene nebo stopy rzi.

Na odstraňování rzi z bubnu používejte výhradně speciální přípravky.

Provedte následující:

- Vyčistěte buben pomocí speciálního přípravku na nerezovou ocel.
- Spusťte krátký program pro bavlnu při maximální teplotě s malým množstvím pracího prostředku.

12.6 Dávkovač pracího prostředku

Čištění dávkovače pracího prostředku:

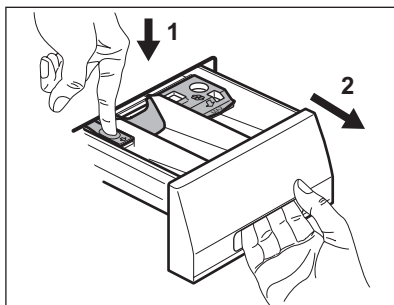

1. Stiskněte páčku.
2. Vytáhněte dávkovač ven.

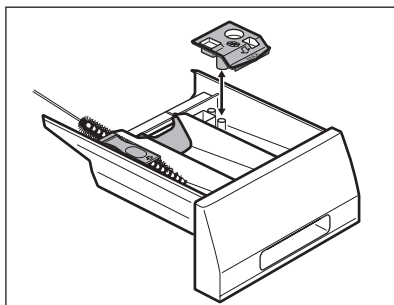

3. Odstraňte horní část komory na přísady.
4. Všechny části omyjte vodou.

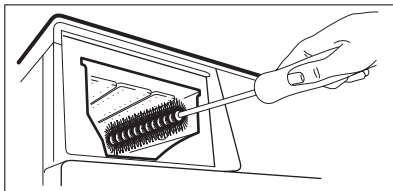

5. Vyčistěte výklenek dávkovače kartáčkem.
6. Zasuňte dávkovač zpět do výklenku.

12.7 Vypouštěcí čerpadlo

i Vypouštěcí čerpadlo pravidelně kontrolujte a čistěte.

Čerpadlo vyčistěte, když:

- Spotřebič nevypouští vodu.
- Buben se nemůže otáčet.
- Spotřebič vydává nezvyklý hluk z důvodu ucpaného vypouštěcího čerpadla.
- Na displeji se zobrazí výstražný kód značící problémy s vypouštěním vody.

Čištění vypouštěcího čerpadla:

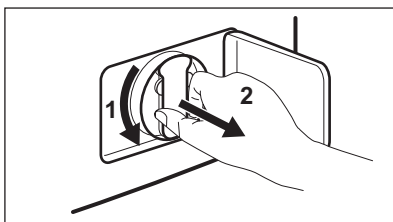
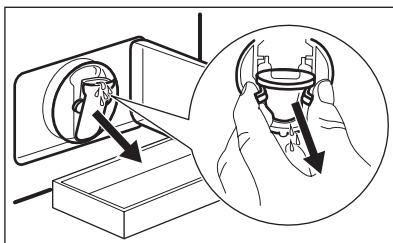
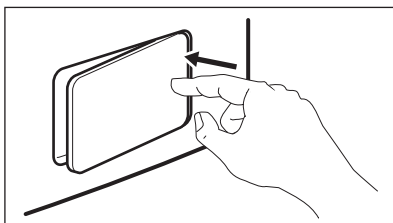

- !** **UPOZORNĚNÍ**
1. Vytáhněte zástrčku ze zásuvky.
 2. Filtr neodstraňujte, pokud spotřebič pracuje. Vypouštěcí čerpadlo nečistěte, pokud je voda ve spotřebiči horká. Před čištěním čerpadla musí voda vychladnout.
1. Otevřete dveřka vypouštěcího čerpadla.
 2. Pod výklenek vypouštěcího čerpadla položte nádobu, do které zachytíte vytékající vodu.
 3. Stiskněte dvě páčky a vytáhněte vypouštěcí hadici ven, aby mohla voda vytéct.
 4. Když je nádoba plná vody, zasuňte vypouštěcí hadici zpět a nádobu vyprázdněte. Kroky 3 a 4 opakujte, dokud z vypouštěcího čerpadla nevytéká žádná voda.
 5. Zatáhněte vypouštěcí hadici zpět a otočením filtrem ji odstraňte.

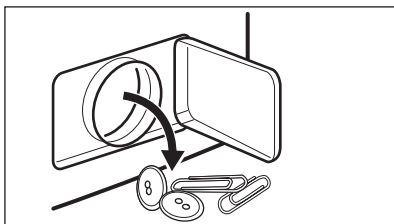

6. Z čerpadla odstraňte vlákna a různé předměty.

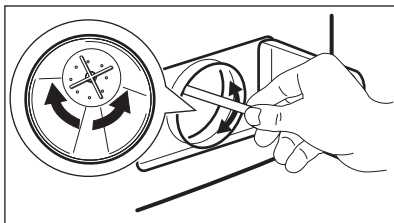

7. Ujistěte se, že se oběžné kolo čerpadla může otáčet. Pokud se tak nestane, kontaktujte autorizované servisní středisko.

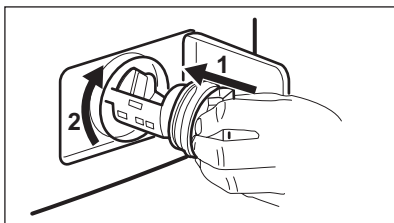

8. Vyčistěte filtr pod vodovodním kohoutkem a vložte jej zpět do čerpadla do speciálních drážek.

9. Ujistěte se, že jste filtr správně utáhli, abyste zabránili úniku vody.

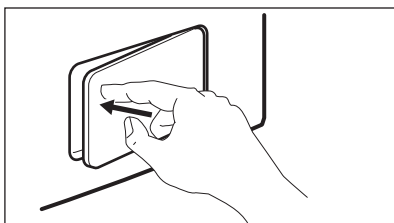

10. Zavřete dvířka vypouštěcího čerpadla.

12.8 Filtr v přívodní hadici a filtr přívodního ventilu

Tyto filtry může být nutné vyčistit, když:

- Spotřebič se neplní vodou.
- Spotřebič se plní vodou příliš dlouho.

Čištění filtrů na přívodu vody:

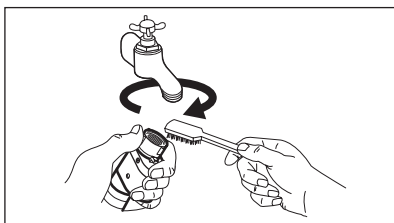

- Kontrolka tlačítka **4** bliká a na displeji se zobrazí příslušný výstražný kód. Řiďte se pokyny v „Odstraňování závad“.



UPOZORNĚNÍ

Vytáhněte zástrčku ze zásuvky.

1. Zavřete vodovodní kohoutek.
2. Odšroubujte přívodní hadici od vodovodního kohoutku.
3. Filtr v přívodní hadici vyčistěte tvrdým kartáčkem.

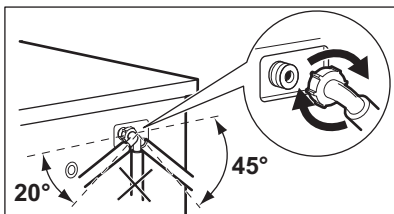
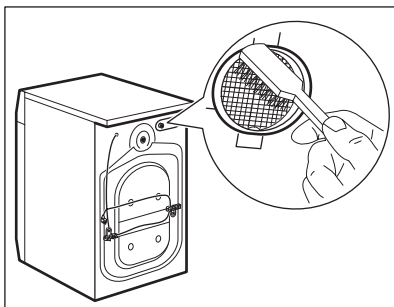

4. Odstraňte přívodní hadici za spotřebičem.
5. Vyčistěte filtr ventilu tvrdým kartáčkem nebo utěrkou.
6. Namontujte přívodní hadici zpět. Ujistěte se, že jsou spojení těsná, aby nedocházelo k úniku vody.
7. Otevřete vodovodní kohoutek.

12.9 Nouzové vypouštění

Spotřebič nemůže z důvodu poruchy vypustit vodu.

Pokud tak nastane, proveďte kroky (1) až (6) uvedené v části „Čištění vypouštěcího čerpadla“.

Je-li to nutné, čerpadlo vyčistěte.

Vložte vypouštěcí hadici zpět a zavřete klapku vypouštěcího čerpadla.

Když vypustíte vodu pomocí nouzového vypouštění, je nutné vypouštěcí systém opět aktivovat:

1. Do komory pro hlavní praní dávkovače pracího prostředku nalijte dva litry vody.
2. Spusťte program na vypouštění vody.

12.10 Opatření proti vlivu mrazu

Pokud spotřebič instalujete v místě, kde může teplota klesnout pod 0 °C, vypust-

te zbylou vodu z přívodní hadice a vypouštěcího čerpadla.

1. Vytáhněte zástrčku ze zásuvky.
2. Zavřete vodovodní kohoutek.
3. Odšroubujte přívodní hadici.
4. Oba konce přívodní hadice vložte do nádoby a nechte z hadice vytéct vodu.
5. Vyprázdňete vypouštěcí čerpadlo. Viz nouzové vypouštění
6. Když je vypouštěcí čerpadlo prázdné, namontujte přívodní hadici zpět.



UPOZORNĚNÍ

Před opětovným použitím spotřebiče se ujistěte, že je okolní teplota vyšší než 0 °C. Výrobce neručí za škody způsobené nízkými teplotami.

13. ODSTRAŇOVÁNÍ ZÁVAD

Spotřebič se nespustí nebo se zastaví během provozu.

Nejprve zkuste najít řešení problému (viz tabulka). Pokud řešení nenajdete, kontaktujte servisní středisko.

U některých problémů zazní zvuková signalizace a na displeji se zobrazí výstražný kód:

- **E10** - Spotřebič se neplní vodou.
- **E20** - Spotřebič nevypouští vodu.
- **E40** - Dvířka spotřebiče jsou otevřená nebo nejsou správně zavřená.

- **EFO** - Je aktivován systém proti vyplavení.



UPOZORNĚNÍ

Před kontrolou spotřebič vypněte.

Problém	Možná příčina	Možné řešení
Spotřebič se neplní vodou.	Vodovodní kohoutek je zavřený.	Otevřete vodovodní kohoutek.
	Přívodní hadice je poškozená.	Ujistěte se, že přívodní hadice není poškozená.
	Filtry v přívodní hadici jsou zanesené.	Vyčistěte filtry. Řiďte se částí „Čištění a údržba“.
	Vodovodní kohoutek je zablokovaný nebo zanesený vodním kamenem.	Vyčistěte vodovodní kohoutek.
	Přívodní hadice není správně připojena.	Zkontrolujte, zda je připojení správné.
	Příliš nízký tlak vody.	Kontaktujte vaši vodárenskou společnost.
Spotřebič nevypouští vodu.	Vypouštěcí hadice je poškozená.	Ujistěte se, že vypouštěcí hadice není poškozená.
	Filtr vypouštěcího čerpadla je zanesený.	Vyčistěte filtr vypouštěcího čerpadla. Řiďte se částí „Čištění a údržba“.
	Vypouštěcí hadice je nesprávně připojena.	Zkontrolujte, zda je připojení správné.
	Byl nastavený prací program bez vypouštěcí fáze.	Nastavte vypouštěcí program.
	Je zapnutá funkce „Zastavení máchání“.	Nastavte vypouštěcí program.
Dvířka spotřebiče jsou otevřená nebo nejsou správně zavřená.	Zavřete správně dvířka.	
Je aktivován bezpečnostní systém proti vyplavení.	<ul style="list-style-type: none"> • Spotřebič odpojte od sítě. • Zavřete vodovodní kohoutek. • Kontaktujte servisní středisko. 	
Fáze odstředování nefunguje.	Fáze odstředování je vypnutá. Nastavte program odstředování.	

Problém	Možná příčina	Možné řešení
	Filtr vypouštěcího čerpadla je zanesený.	Vyčistěte filtr vypouštěcího čerpadla. Řiďte se částí „Čištění a údržba“.
	Problémy s vyvážením náplně prádla.	Ručně rozložte prádlo v bubnu a spusťte odstředovací fázi znovu.
Nespustil se program.	Zástrčka není zasunutá do zásuvky.	Zasuňte ji do zásuvky.
	Je spálená pojistka (nebo vybavený jistič) v pojistkové skříni vaší domácnosti.	Vyměňte pojistku (aktivujte jistič).
	Nestisknuli jste tlačítko 4 .	Stiskněte tlačítko 4 .
	Je nastavený odložený start.	Pro okamžité spouštění programu zrušte odložený start.
	Je zapnutá funkce dětské pojistky.	Vypněte funkci dětské pojistky.
Na podlaze je voda.	Dochází k únikům vody ze spojení na vodovodních hadicích.	Zkontrolujte, zda jsou spojení těsná.
	Úniky vody z vypouštěcího čerpadla.	Ujistěte se, že je filtr vypouštěcího čerpadla vodotěsný.
	Vypouštěcí hadice je poškozená.	Ujistěte se, že přírodní hadice není poškozená.
Nelze otevřít dvířka spotřebiče.	Probíhá prací program.	Nechte prací program dokončit.
	V bubnu je voda.	Zvolte program vypouštění nebo odstředování.
Spotřebič vydává nezvyklý hluk.	Nesprávné vyrovnaní spotřebiče.	Spotřebič vyrovnejte. Řiďte se pokyny v části „Instalace“.
	Neodstranili jste obaly nebo přepravní šrouby.	Obaly nebo přepravní šrouby odstraňte. Řiďte se pokyny v části „Instalace“.
	Velmi malá náplň prádla.	Do bubnu přidejte více prádla.
Spotřebič se naplní vodou a okamžitě vypustí.	Konec vypouštěcí hadice je příliš nízko.	Ujistěte se, že je vypouštěcí hadice ve správné poloze.
Neuspokojivé výsledky praní.	Nedostatečné množství nebo nesprávný typ použitého pracího prostředku.	Zvyšte množství pracího prostředku nebo použijte jiný.

Problém	Možná příčina	Možné řešení
	Neodstranili jste odolné skvrny před vypráním prádla.	K odstranění odolných skvrn používejte speciální čisticí prostředky.
	Byla nastavena ne-správná teplota.	Nastavte správnou teplotu.
	Příliš velká náplň prádla.	Snižte náplň prádla.

Po kontrole spotřebič zapněte. Program bude pokračovat od okamžiku, ve kterém byl přerušen.

Pokud se problém objeví znovu, obraťte se na servisní středisko.

Pokud se na displeji zobrazí jiný výstražný kód, obraťte se na servisní středisko.

14. INSTALACE

14.1 Souprava fixovacích destiček (4055171146)

Dostupná u vašeho autorizovaného prodejce.

Pokud spotřebič instalujete na podstavec, zajistěte jej pomocí fixovacích destiček.

Řiďte se pokyny dodanými s příslušnou soupravou.

14.2 Vybalení

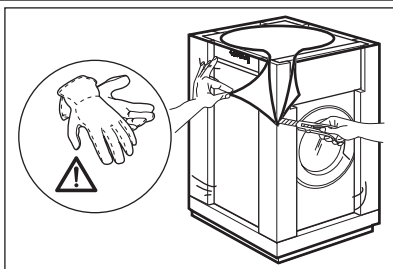

1. Používejte rukavice. Odstraňte vnější fólii. V případě potřeby použijte řezák.

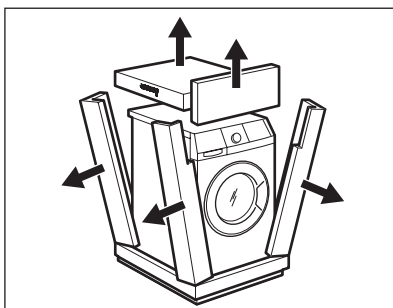

2. Odstraňte kartónový vršek.
3. Odstraňte polystyrénový obalový materiál.

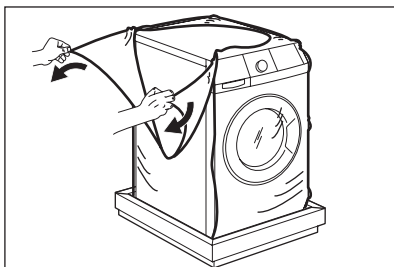

4. Odstraňte vnitřní fólii.

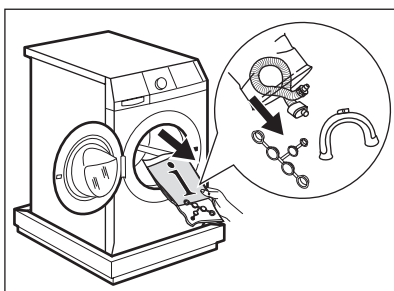

5. Otevřete dvířka a vyjměte z bubny všechny předměty.

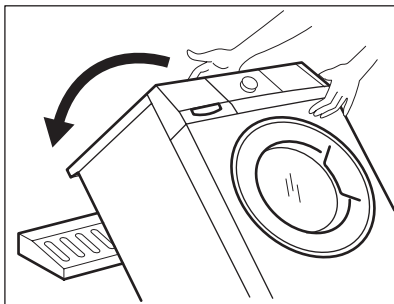

6. Na podlahu za spotřebič položte jeden kus polystyrénového obalového prvku. Opatrně na něj položte spotřebič jeho zadní stranou. Nepoškozujte hadice.

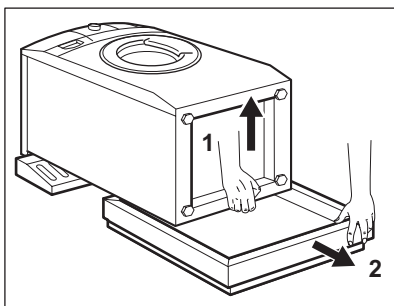

7. Odstraňte polystyrénovou ochranu ze spodní části spotřebiče.
8. Postavte spotřebič do svislé polohy.

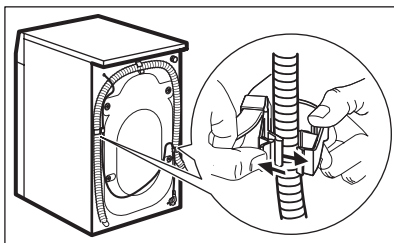

9. Vyndejte napájecí kabel a vypouštěcí hadici z držáků.

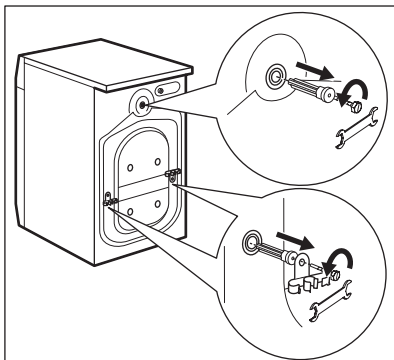

10. Vyšroubujte tři šrouby. Použijte klíč dodaný spolu se spotřebičem.

11. Vytáhněte plastové distanční kolíky.

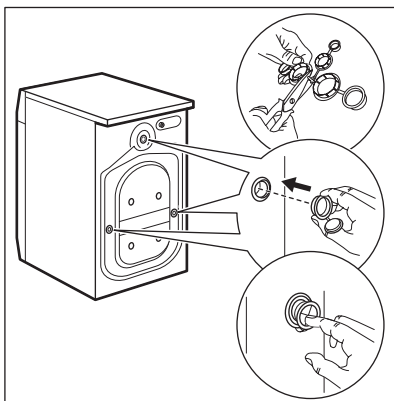

12. Plastové krytky zasuňte do otvorů. Tyto krytky naleznete v sáčku s návodem k použití.



- Obaly a přepravní šrouby doporučujeme uschovat pro případné další stěhování spotřebiče.
- V případě, že je spotřebič dodán v zimních měsících, kdy je teplota pod bodem mrazu. Spotřebič uskladněte na dobu 24 hodin při pokojové teplotě před jeho prvním použitím.

14.3 Umístění a vyrovnaní

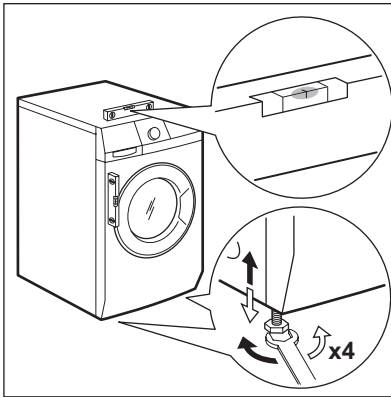

- Instalujte spotřebič na tvrdé rovné podlaze.
- Ujistěte se, koberec nebrání proudění vzduchu pod spotřebičem.
- Zkontrolujte, zda se spotřebič nedotýká zdi ani jiných zařízení či kusů nábytku.
- Uvolněním nebo utažením nožiček spotřebič vyrovnejte. Správné vyrovnaní spotřebiče zabraňuje vibracím, hluku a pohybu spotřebiče během jeho provozu.

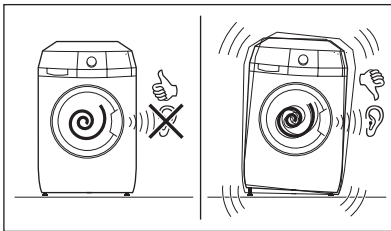

- Spotřebič musí být vyrovnaný a stabilní.



POZOR

Spotřebič nevyrovnávejte podložení kusů kartonu, dřeva či obdobných materiálů pod jeho nožičky.

14.4 Přívodní hadice

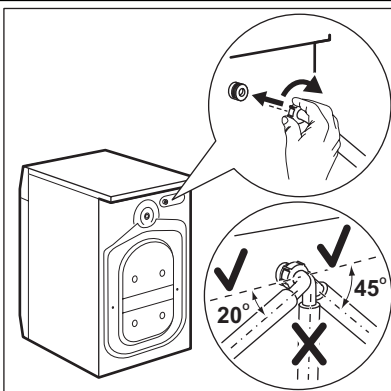

- Připojte hadici ke spotřebiči. Přívodní hadicí otáčejte pouze doleva či doprava. Povolte kruhovou matici a nastavte ji do správné polohy.

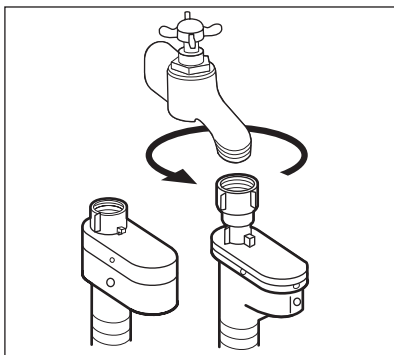

- Přívodní hadici připojte ke kohoutku se studenou vodou a závitem 3/4".

**POZOR**

Ujistěte se, že na jejich spojích nedochází k úniku vody.



Pokud je přívodní hadice příliš krátká, nenastavujte ji ani nepoužívejte prodlužovací hadice. Kontaktujte servisní středisko ohledně výměny přívodní hadice.

Zařízení proti vyplavení vody

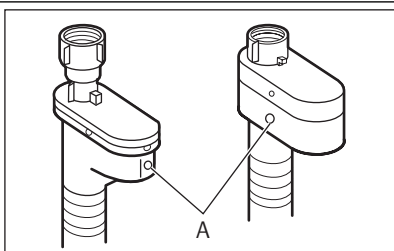

Přívodní hadice je vybavena zařízením proti vyplavení. Toto zařízení zabraňuje únikům vody v hadici z důvodů přirozeného stárnutí jejího materiálu. Červené políčko v okénku „A“ značí takové poškození.

Pokud se objeví, zavřete vodovodní kohoutek a zkontaktujte servisní středisko ohledně výměny této hadice.

14.5 Vypouštění vody

K připojení vypouštěcí hadice existuje několik různých postupů:

Pomocí plastového kolena.

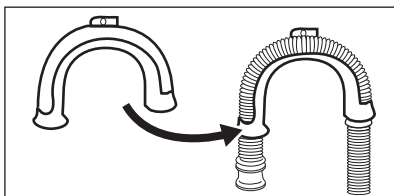

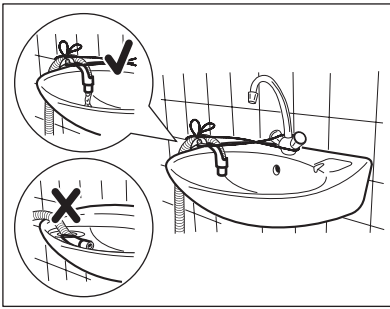

- Na kraji umyvadla.
- Ujistěte se, že se plastové koleno nemůže během vypouštění spotřebiče pohybovat. Přivažte koleno k vodovodnímu kohoutku nebo zdi.

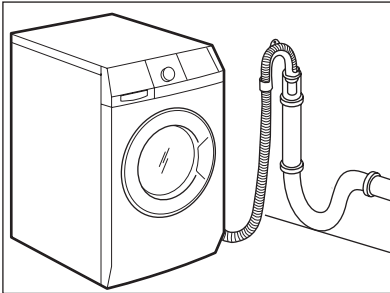

- Ke stoupacímu potrubí s průduchem. Řiďte se obrázkem. Přímou do odpadní trubky ve výšce minimálně 60 cm a maximálně 100 cm. Konec vypouštěcí hadice musí být odvětrán tj. vnitřní průměr odpadní trubky musí být větší než vnější průměr vypouštěcí hadice.

Bez plastového kolena.

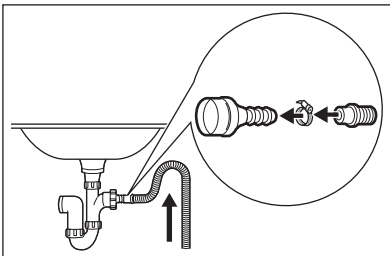

- K přípojce sifonu. Řiďte se obrázkem. Vypouštěcí hadici nasuňte na hubici sifonu a zajistěte sponou. Ujistěte se, že je na vypouštěcí hadici oblouk, aby se do spotřebiče nedostávala voda či nečistoty vypouštěné z umyvadla.

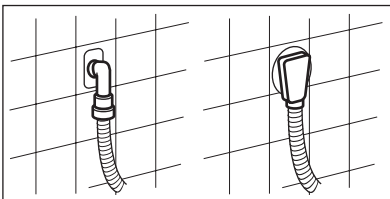

- Přímou do odpadního potrubí zabudovaného ve stěně místnosti a zajištěná pomocí spony.



Hadici lze prodloužit o maximálně 400 cm. V případě prodloužení hadice nebo ostatních hadic kontaktujte servisní středisko.

15. POZNÁMKY K OCHRANĚ ŽIVOTNÍHO PROSTŘEDÍ

Recyklujte materiály označené symbolem ♻️. Obaly vyhoďte do příslušných odpadních kontejnerů k recyklaci.
Pomáhejte chránit životní prostředí a lidské zdraví a recyklovat elektrické a elektronické spotřebiče určené k

likvidaci. Spotřebiče označené příslušným symbolem ⚡ nelikvidujte spolu s domovním odpadem. Spotřebič odevzdejte v místním sběrném dvoře nebo kontaktujte místní úřad.

SATURS

1. DROŠĪBAS INFORMĀCIJA	36
2. DROŠĪBAS NORĀDĪJUMI	37
3. TEHNISKĀ INFORMĀCIJA	38
4. IZSTRĀDĀJUMA APRAKSTS	39
5. VADĪBAS PANELIS	40
6. PROGRAMMAS	45
7. PATĒRIŅA LIELUMI	49
8. PIRMS PIRMĀS IESLĒGŠANAS	50
9. IZMANTOŠANA IKDIENĀ	50
10. PROGRAMMAS IESTATĪŠANA UN AKTIVIZĒŠANA	53
11. NODERĪGI IETEIKUMI UN PADOMI	54
12. KOPŠANA UN TĪRĪŠANA	55
13. PROBLĒMRISINĀŠANA	59
14. UZSTĀDĪŠANA	62

VISLABĀKAJIEM REZULTĀTIEM

Pateicamies, ka izvēlējāties AEG produktu. Esam to radījuši, lai ilgstoši nodrošinātu nevainojamu veikspēju, izmantojot novatoriskas tehnoloģijas, kas palīdz vienkāršot dzīvi, – iespējas, ko neatradīsiet parastās ierīcēs. Lūdzu, veltiet dažas minūtes lasīšanai, lai sasniegtu vislabākos rezultātus.

Apmeklējiet mūsu mājaslapu:



Atrādīsiet lietošanas padomus, brošūras, informāciju par traucējumu novēršanu un apkopi:
www.aeg.com



Reģistrējiet savu produktu, lai uzlabotu pakalpojumu:
www.aeg.com/productregistration



Iegādājieties ierīcei oriģinālās rezerves daļas, materiālus un piederumus:
www.aeg.com/shop

KLIENTU APKALPOŠANA UN PAKALPOJUMI

Iesakām izmantot oriģinālās rezerves daļas.

Šazinoties ar apkalpes dienestu, pārliecinieties, vai jums ir šādi dati.

Šo informāciju var atrast tehnisko datu plāksnītē. Modelis, izstrādājuma Nr., sērijas numurs.



Drošības informācija brīdinājumam un piesardzībai.



Vispārīgā informācija un piemēri



Vides informācija

Izmaiņu tiesības rezervētas.

1. DROŠĪBAS INFORMĀCIJA

Pirms ierīces uzstādīšanas un lietošanas rūpīgi izlasiet pievienotos norādījumus. Ražotājs neatbild par bojājumiem, ko radījusi ierīces nepareiza uzstādīšana vai lietošana. Saglabājiet šos norādījumus ierīces tuvumā turpmākām uzziņām.

1.1 Bērnu un nespējīgu cilvēku drošība



BRĪDINĀJUMS

Nosmakšanas, savainošanās vai pastāvīgas invaliditātes risks.

- Šo ierīci drīkst izmantot bērni no 8 gadu vecuma un cilvēki ar ierobežotām fiziskām, sensorām vai garīgām spējām, vai pieredzes un zināšanu trūkumu atbildīgās personas uzraudzībā vai ja tie ir apmācīti par ierīces drošu lietošanu un izprot potenciālos riskus.
- Neļaujiet bērniem rotaļāties ar ierīci.
- Glabājiet iesaiņojuma materiālus bērniem nepieejamās vietās.
- Glabājiet visus mazgāšanas līdzekļus bērniem nepieejamās vietās.
- Neļaujiet bērniem un mājdzīvniekiem atrasties ierīces durvju tuvumā, ja tās ir atvērtas.
- Ja ierīce aprīkota ar bērnu drošības ierīci, iesakām to aktivizēt.
- Tīrīšanu un lietotāja veikto apkopi nedrīkst veikt bērni bez uzraudzības.

1.2 Vispārīgi drošības norādījumi

- Pirms apkopes izslēdziet ierīci un atvienojiet to no elektrotīkla.
- Nemainiet šīs ierīces specifikācijas.
- Ievērojiet maksimālo 6.5 kg veļas svaru (skatiet sadaļu "Programmu shēma").

- Ja elektrības padeves vads ir bojāts, lai izvairītos no nelaimes gadījumiem, to jānomaina ražotājam, servisa pārstāvim vai kvalificētam speciālistam.
- Ūdens darba spiedienam (minimālajam un maksimālajam) ir jābūt no 0,5 bar (0,05 MPa) līdz 8 bar (0,8 MPa)
- Ventilācijas atveres pamatnē (ja tādas ir) nedrīkst aizsegt ar paklāju.
- Ierīci pievieno ūdens padevei ar pievienotajiem jaunajiem šļūteņu cauruļu komplektiem. Jau lietotu cauruļu komplektus nedrīkst izmantot atkārtoti.

2. DROŠĪBAS NORĀDĪJUMI

2.1 Uzstādīšana

- Noņemiet iesaiņojuma materiālus un transportēšanai paredzētās skrūves.
- Saglabājiet pārvadāšanas skrūves. Kad atkal pārvietosiet ierīci, veļas tilpne ir jānobloķē.
- Neuzstādiēt vai nelietojiet bojātu ierīci.
- Neuzstādiēt un nelietojiet ierīci vietā, kur temperatūra ir zemāka par 0 °C un kur tā ir pakļauta nokrišņu iedarbībai.
- Ievērojiet kopā ar ierīci piegādātos uzstādīšanas norādījumus.
- Pārliedzieties, ka grīda, uz kuras uzstādāt ierīci, ir plakana, karstumizturīga un tīra.
- Neuzstādiēt ierīci vietā, kur ierīces durvis nevar atvērt līdz galam.
- Vienmēr rīkojieties uzmanīgi, pārvietojot ierīci, jo tā ir smaga. Vienmēr lietojiet aizsargcimdus.
- Pārliedzieties, ka starp ierīci un grīdu cirkulē gaiss.
- Noregulējiet kājiņas, lai nodrošinātu nepieciešamo atstarpi starp ierīci un paklāju.

Elektriskais savienojums



BRĪDINĀJUMS

Var izraisīt ugunsgrēku un elektrošoku.

- Ierīcei jābūt iezemētai.
- Pārliedzieties, ka informācija uz tehnisko datu plāksnītes atbilst jūsu elektroinstalācijas parametriem. Ja neatbilst, sazinieties ar elektriķi.
- Vienmēr izmantojiet pareizi uzstādītu un drošu kontaktligzdu.
- Nelietojiet daudzkontakta adapterus vai pagarinātājus.
- Rīkojieties uzmanīgi, lai nesabojātu kontaktspraudni un kabeli. Ja iekārtas elektropadeves kabeli nepieciešams nomainīt, to jāveic tuvākajā servisa centrā.
- Pieslēdziet kontaktspraudni kontaktligzdai tikai uzstādīšanas beigās. Pārbaudiet, vai pēc uzstādīšanas kontaktspraudnim var brīvi piekļūt.
- Nekad neatslēdziet ierīci no tīkla, velkot aiz barošanas kabeļa. Vienmēr velciet aiz kontaktspraudņa.
- Neaiztieciēt strāvas kabeli vai spraudkontakta ar slapjām rokām.
- Ierīce atbilst Eiropas Savienības direktīvām.

Ūdens padeves pieslēgšana

- Rīkojieties uzmanīgi, lai nesabojātu ūdens šļūtenes.
- Ierīci pievieno ūdens padevei ar pievienotajiem jaunajiem šļūtenu cauruļu komplektiem. Jau lietotu cauruļu komplektus nedrīkst izmantot atkārtoti.
- Pirms ierīces pieslēgšanas pie jaunām caurulēm vai caurulēm, kas ilgstoši nav lietotas, ļaujiet notecēt ūdenim, līdz sāk plūst tīrs ūdens.
- Pirmajā ierīces lietošanas reizē pārliecinieties, vai nav sūču.

2.2 Izmantošana



BRĪDINĀJUMS

Pastāv risks gūt savainojumus, elektrošoku, izraisīt ugunsgrēku, apdegumus vai ierīces bojājumus.

- Izmantojiet šo ierīci māsaimniecībā.
- Nemainiet šīs ierīces specifiku.
- Ievērojiet uz mazgāšanas līdzekļa iesaiņojuma minētos drošības norādījumus.
- Neievietojiet ierīcē, neturiet tās tuvumā vai uz tās viegli uzliesmojošas vielas vai ar viegli uzliesmojošām vielām piesūcinātus priekšmetus.
- Nepieskarieties durvju stiklam, kamēr darbojas programma. Stikls var būt karsts.

- Pārliecinieties, ka no veļas izņemti visi metāla priekšmeti.
- Nelieciet zem ierīces trauku ūdens savākšanai iespējamās noplūdes gadījumā. Sazinieties ar apkopes dienestu, lai pārliecinātos, kādus piederumus var lietot.

2.3 Apkope un tīrīšana



BRĪDINĀJUMS

Pastāv savainojumu vai ierīces bojājumu risks.

- Pirms apkopes izslēdziet ierīci un atvienojiet to no elektrotilkla.
- Ierīces tīrīšanai neizmantojiet tvaiku un neizsmidziniet ūdeni.
- Tīriet ierīci ar mitru, mīkstu drānu. Lietojiet tikai neitrālus tīrīšanas līdzekļus. Neizmantojiet abrazīvus izstrādājumus, abrazīvus sūkļus, šķīdinātājus vai metāla priekšmetus.

2.4 Ierīces utilizācija



BRĪDINĀJUMS

Pastāv savainošanās vai nosmakšanas risks.

- Atvienojiet ierīci no elektropadeves.
- Nogrieziet strāvas kabeli un izmetiet to.
- Izņemiet durvju aizturi, lai novērstu bērnu vai dzīvnieku ieslēgšanu ierīcē.

3. TEHNISKĀ INFORMĀCIJA

Izmēri	Platums / augstums / dziļums	600 / 850 / 430 mm
	Kopējais dziļums	487 mm
Elektrības padeves pieslēgšana:	Spriegums	220-230V
	Vispārējā jauda	2000 W
	Drošinātājs	10 A
	Frekvence	50 Hz
Aizsardzības pakāpe pret cieto daļiņu un mitruma izplatīšanos, kuru nodrošina aizsargapvalks, izņemot gadījumus, kad zemsprieguma ierīcēm nav aizsardzības no mitruma		IPX4

Ūdens padeves spiediens	Minimālais	0,5 bāri (0,05 MPa)
	Maksimālais	8 bāri (0,8 MPa)
Ūdens padeve ¹⁾		Auksts ūdens
Maksimālais veļas daudzums	Kokvilna	6.5 kg
Veļas izgriešanas ātrums	Maksimālais	1400 apgr./min.

1) Pievienojiet ūdens ieplūdes šļūteni krānam ar 3/4" vītņi.

4. IZSTRĀDĀJUMA APRAKSTS

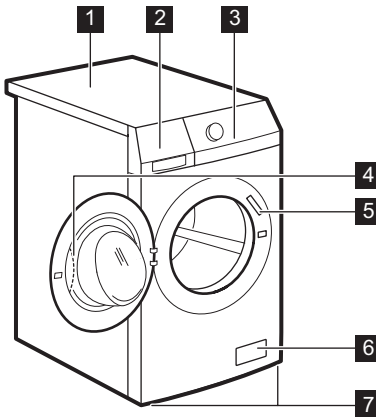

- 1** Darba virsma
- 2** Mazgāšanas līdzekļa dozators
- 3** Vadības panelis
- 4** Lūkas rokturis
- 5** Tehnisko datu plāksnīte
- 6** Ūdens izsūkņēšanas sūkņis

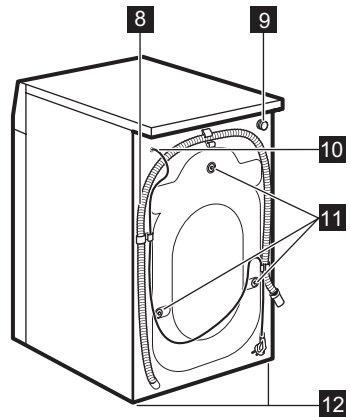

- 7** Kājiņas ierīces līmeņa regulēšanai
- 8** Ūdens izplūdes šļūtene
- 9** Ūdens ieplūdes vārsts
- 10** Strāvas kabelis
- 11** Transportēšanai paredzētās skrūves
- 12** Kājiņas ierīces līmeņa regulēšanai

4.1 Piederumi

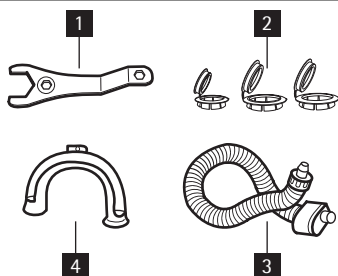

1 Uzgriežņu atslēga

Lai noņemtu transportēšanai nepieciešamās skrūves.

2 Plastmasas vāciņi

Lai noslēgtu atveres korpusa aizmugurē pēc transportēšanai paredzēto skrūvju izņemšanas.

3 Pretplūdu iepūdes šļūtene

Lai novērstu iespējamās noplūdes

4 Plastmasas šļūtenu stiprinātājs

Lai pieslēgtu aizplūdes cauruli izlietnes malai.

5. VADĪBAS PANELIS

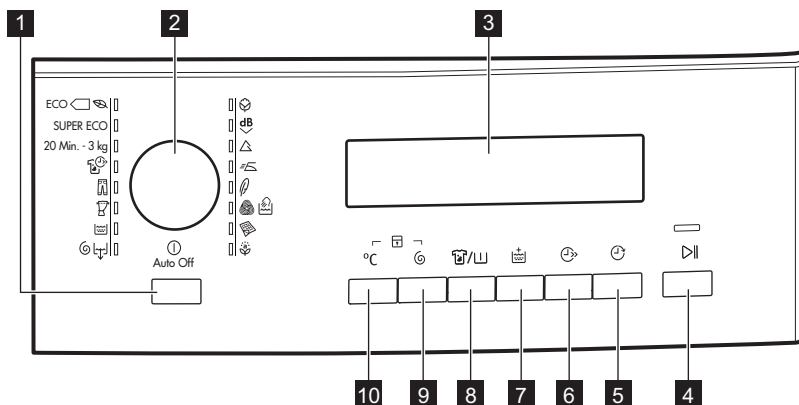

1	Taustiņš ieslēgt/Izslēgt	ⓘ
2	Programmu pārslēgs	
3	Displejs	
4	Taustiņš ieslēgt Pauze	▶
5	Atliktā starta taustiņš	↺↻
6	Laika ietaupīšanas taustiņš	⏴⏵
7	Papildu skalošanas taustiņš	⊕
8	Traipu/priekšmazgāšanas taustiņš:	

	Traipu tīrīšana	
	Priekšmazgāšana	
9	Centrifūgas apgriezienu samazināšanas taustiņš	
10	Temperatūras taustiņš	

5.1 Automātiskās izslēgšanās taustiņš **1**

Nospiediet šo taustiņu, lai aktivizētu vai deaktivizētu ierīci. Pēc ierīces aktivizēšanas atskan skaņas signāls. Funkcija AUTO OFF automātiski izslēdz ierīci, lai enerģija netiktu patērēta, ja:

- ierīce netiek lietota piecas minūtes pirms taustiņa **4** piespiešanas;
 - visi iestatījumi tiek atcelti;
 - piespiediet taustiņu **1**, lai atkal ieslēgtu ierīci;

– atkārtoti iestatiet mazgāšanas programmu un visas nepieciešamās iespējas.

- piecas minūtes pēc mazgāšanas programmas beigām. Skatiet sadaļu "Programmas beigās".

5.2 Programmu pārslēgšana **2**

Pagrieziet šo pārslēgu, lai iestatītu programmu. Iedegsies attiecīgās programmas indikators.

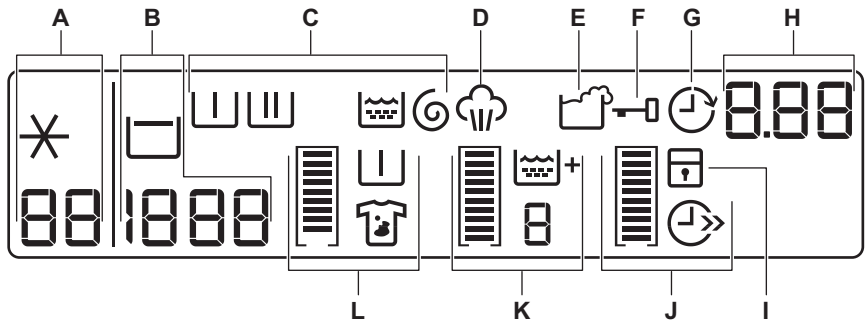

5.3 Displejs **3**

















Displejā redzami

A		Iestatītās programmas temperatūra
		Auksts ūdens
B		Iestatītās programmas izgriešanas ātrums
		Simbols Bez izgriešanas ¹⁾
		Skalošanas pauzes simbols

¹⁾ Funkcija pieejama tikai programmai Izgriezt/izsūknēt ūdeni.

		Priekšmazgāšanas fāze
		Mazgāšanas fāze
		Skalošanas fāze
C		Izgriešanas fāze
	Fāzes simboli	
	<ul style="list-style-type: none"> • Kad programma ir iestatīta, iedegas visi ar programmu saistīto fāžu simboli. • Kad programma aktivizējas, mirgo tikai tobrīd darbojošās fāzes simbols. • Kad programma ir pabeigta, deg pēdējās fāzes simbols. 	
D		Tvaika simbols iedegas, kad iestatāt Tvaika programmu.
E		Brīdinājums par pārmērīgu mazgāšanas līdzekļa daudzumu iedegas cikla beigās, kad ierīce atklāj, ka tiek lietots pārāk daudz mazgāšanas līdzekļa.
F		<p>Kad simbols deg, ierīces durvis atvērt nevar. Durvis var atvērt tikai tad, kad simbols izdziest.</p> <p>Ja programma ir beigusies, taču simbols vēl aizvien deg:</p> <ul style="list-style-type: none"> • aktivizēta "Skalošanas pauzes" funkcija; • veļas tīlpnē ir ūdens.
G		Atliktā starta simbols iedegas, kad jūs iestatāt atliktā starta funkciju.
		<ul style="list-style-type: none"> • Programmas laiks <p>Kad programma sāk darboties, programmas laiks samazinās ik pēc vienas minūtes.</p>
		<ul style="list-style-type: none"> • Atliktais starts <p>Piespiežot atliktā starta taustiņu, displejs uzrāda atliktā starta laiku.</p>
H		<ul style="list-style-type: none"> • Brīdinājuma kodi <p>Ja ierīces darbībā radusies kļūme, displejā redzami brīdinājuma kodi. Skatiet sadaļu "Problēmrisināšana".</p>
		<ul style="list-style-type: none"> • Šis paziņojums redzams displejā dažas sekundes, ja: <ul style="list-style-type: none"> – Iestatīta funkcija, kas nav piemērota programmai. – Programma tiek mainīta tās darbības laikā.
		<ul style="list-style-type: none"> • Kad mazgāšanas programma pabeigta.
I		Bērnu drošības slēdža simbols iedegas, kad šī funkcija ir aktivizēta.

Grafiskās joslas

	Tukša josla parādās tikai tad, ja saistītā funkcija darbojas ar iestatīto programmu.
 	Indikatora josla piepildās saskaņā ar iestatītajām funkcijām.
	Ja veicat nepareizu izvēli, paziņojums Err (kļūda) norāda, ka šī izvēle nav iespējama.
	Laika ietaupīšanas simbols iedegas, kad iestatāt vienu no programmas ilgumiem
J	<ul style="list-style-type: none"> • Īsāka programma  • Īpaši ātra programma 
	Papildu skalošanas simbols iedegas tad, kad šī funkcija ir aktivizēta.
K	 Vērtība norāda kopējo skalošanas reižu skaitu.  Indikatora josla ir pilna, kad jūs iestatāt maksimālo skalošanas reižu skaitu.
	Traipu tīrīšanas simbols iedegas, aktivizējot šo funkciju.
	Priekšmazgāšanas simbols iedegas, aktivizējot šo funkciju.
L	 Indikatora josla ir nepilna, kad iestatāt tikai vienu no funkcijām.  Indikatora josla ir pilna, kad iestatāt divas funkcijas.

5.4 Taustiņš Sākt/Pauze **4**

Lai aktivizētu vai pārtrauktu programmu, nospiediet taustiņu **4**.



Dažas programmas darbojas tikai ar vienu no šīm divām funkcijām.

5.5 Atliktā starta taustiņš **5**

Nospiediet taustiņu **5**, lai atliktu programmas startu par 30 minūtēm līdz 20 stundām.

5.6 Laika ietaupīšanas taustiņš **6**

Piespiediet taustiņu 6, lai samazinātu mazgāšanas programmas ilgumu.

- Piespiediet vienu reizi, lai iestatītu "Īsāku laiku" ikdienā valkātai veļai.
- Piespiediet divas reizes, lai iestatītu "Īpaši ātro" programmu tikai nedaudz netīrai veļai.

5.7 Papildu skalošanas taustiņš **7**

Piespiediet taustiņu **7**, lai pievienotu programmai papildu skalošanas fāzes. Izmantojiet šo funkciju, mazgājot veļu personām, kurām ir alerģija pret mazgāšanas līdzekļiem, rajonos ar mīkstu ūdeni.

5.8 Traipu -priekšmazgāšanas taustiņš **8**

Piespiediet taustiņu **8**, lai pievienotu programmai traipu attīrīšanas un/vai priekšmazgāšanas fāzi.

Vairakkārt piespiediet taustiņu, lai aktivizētu vienu vai divas iespējas. Displejā iedegas attiecīgais simbols un indikatora josla.

TRAIPU TĪRĪŠANA

- Izmantojiet šo funkciju veļai ar grūti notīrāmiem traipiem.

Iestatot šo funkciju, pievienojiet traipu attīrīšanas līdzekli nodaļījumā . Šī funkcija pagarina programmas ilgumu.

 Šī funkcija nav pieejama temperatūrai, kas zemāka par 40°.

PRIEKŠMAZGĀŠANA

- Izmantojiet šo funkciju, lai aktivizētu priekšmazgāšanas fāzi pirms mazgāšanas fāzes. Iesakām izmantot šo funkciju, mazgājot ļoti netīru veļu.

 Iestatot šo funkciju, programmas ilgums pagarināsies.

5.9 Veļas izgriešanas taustiņš



Piespiediet šo taustiņu, lai:

- samazinātu programmas maksimālo izgriešanas ātrumu.

 Displejā redzami tikai izgriešanas ātrumi, kas darbojas ar iestāfto programmu.



- Deaktivizējiet izgriešanas fāzi.
- Aktivizējiet "Skalošanas pauzes" funkciju. Iestatiet šo funkciju, lai novērstu auduma burzīšanos. Kad programma pabeigta, ierīce neizsūknē ūdeni.

5.10 Temperatūras taustiņš

Nospiediet taustiņu , lai mainītu noklusējuma temperatūru. Kad displejā redzams , ierīce nesilda ūdeni.

5.11 Skaņas signālu funkcija







Skaņas signāls atskanēs, kad:

- ieslēdzat ierīci;
 - izslēdzat ierīci;
 - piespiežat taustiņus;
 - programma tiek atcelta;
 - ierīces darbībā radušies traucējumi.
- Lai **deaktivizētu/aktivizētu** skaņas signālus, vienlaikus piespiediet taustiņus  un  un turiet tos piespiestus sešas sekundes.



 Ja deaktivizējat skaņas signālus, tie atskanēs tikai tad, kad piespiedīsiet taustiņus un kad notiks darbības traucējumi.

5.12 Bērnu drošības funkcija

Šī funkcija neļauj bērniem spēlēties ar vadības paneli.







- Lai aktivizētu funkciju, vienlaikus piespiediet taustiņus  un , līdz displejā parādās simbols .
- Lai deaktivizētu funkciju, vienlaikus piespiediet taustiņus  un , līdz simbols  izdziest.

Funkciju var aktivizēt:



- pirms taustiņa Sākt/Pauze  piespiešanas: ierīce nesāks darboties;
- pēc taustiņa Sākt/Pauze  piespiešanas, visi taustiņi un programmu pārslēgs ir deaktivizēti.





5.13 Pastāvīgā papildu skalošanas funkcija







Izmantojot šo funkciju, jūs varat pastāvīgi izmantot papildu skalošanas funkciju, iestatot jaunu programmu.

- Lai **aktivizētu** funkciju, vienlaikus piespiediet taustiņu  un taustiņu , līdz displejā redzams simbols .
- Lai **deaktivizētu** funkciju, vienlaikus piespiediet taustiņu  un taustiņu , līdz simbols  izdziest.

6. PROGRAMMAS

Programma Temperatūra	Ielādes veids Maksimālais veļas svars	Cikla apraksts	Funkcijas
Kokvilna  95° - mazgāšana aukstā ūdenī	Balti un krāsaini kokvilnas audumi, kas ir vidēji netīri. maks. ielāde 6.5 kg	Pamatmazgāšana Skalošanas Ilglaičīga veļas izgriešana	APGRIEZIENU SKAITA SAMAZINĀŠANA SKALOŠANAS PAUZE PRIEKŠMAZGĀŠANA ¹⁾ PAPILDU SKALOŠANA TRAIPU TĪRĪŠANA ²⁾ LAIKA IETAUPIŠANA ³⁾
Ļoti klusa  dB 95° - mazgāšana aukstā ūdenī	Balti un krāsaini kokvilnas audumi, kas ir vidēji netīri. maks. ielāde 6.5 kg	Pamatmazgāšana Apstājas ar ūdeni veļas tīlnē Skalošanas	PRIEKŠMAZGĀŠANA ¹⁾ PAPILDU SKALOŠANA TRAIPU TĪRĪŠANA ²⁾ LAIKA IETAUPIŠANA ³⁾
Sintētika  60° - mazgāšana aukstā ūdenī	Sintētiskas vai jauktu audumu apģērbi, kas ir vidēji netīri. maks. ielāde 3 kg	Pamatmazgāšana Skalošanas Īslaicīga veļas izgriešana	APGRIEZIENU SKAITA SAMAZINĀŠANA SKALOŠANAS PAUZE PRIEKŠMAZGĀŠANA ¹⁾ PAPILDU SKALOŠANA TRAIPU TĪRĪŠANA ²⁾ LAIKA IETAUPIŠANA ³⁾

Programma Temperatūra	Ielādes veids Maksimālais veļas svars	Cikla apraksts	Funkcijas
Funkcija Viegli gludināt  4) 60 - 0°	Sintētisko audumu ap- gērbi, kas ir vidēji netīri. maks. ielāde 1.5 kg	Pamatmaz- gāšana Skalošanas Īslaicīga ve- ļas izgrieša- na	APGRIEZIENU SKAITA SAMAZI- NĀŠANA SKALOŠANAS PAUZE PRIEKŠMAZGĀ- ŠANA ¹⁾ PAPILDU SKALO- ŠANA TRAIPU TĪRĪŠA- NA ²⁾ LAIKA IETAUPIŠA- NA ³⁾
Smalkveļa  40 - 0°	Smalki audumi, tādi kā akrils, viskoze, polies- ters, vidēji netīri. maks. ielāde 3 kg	Pamatmaz- gāšana Skalošanas Īslaicīga ve- ļas izgrieša- na	APGRIEZIENU SKAITA SAMAZI- NĀŠANA SKALOŠANAS PAUZE PRIEKŠMAZGĀ- ŠANA ¹⁾ PAPILDU SKALO- ŠANA TRAIPU TĪRĪŠA- NA ²⁾ LAIKA IETAUPIŠA- NA ³⁾
Vilna / Zīds   40 - 0°	Vilna, kuru drīkst maz- gāt veļas mazgājamā mašīnā. Vilna, kas jā- mazgā ar rokām, un smalki audumi ar kopša- nas simbolu "mazgāt ar rokām". maks. ielāde 2 kg	Pamatmaz- gāšana Skalošanas Īslaicīga ve- ļas izgrieša- na	APGRIEZIENU SKAITA SAMAZI- NĀŠANA SKALOŠANAS PAUZE
Sega  60 - 30°	Viena sintētiskā sega, dūnu sega, gultas pār- klājs utt. maks. ielāde 2 kg	Pamatmaz- gāšana Skalošanas Īslaicīga ve- ļas izgrieša- na	APGRIEZIENU SKAITA SAMAZI- NĀŠANA

Programma Temperatūra	Ielādes veids Maksimālais veļas svars	Cikla apraksts	Funkcijas
Pretalerģijas cikls  60°	Balti kokvilnas izstrādājumiem. Šī programma likvidē mikroorganismus, pateicoties mazgāšanai 60° C temperatūrā, kā arī pievieno skalošanas reizi. Tas padara mazgāšanu efektīvāku. Iepildiet traipu līdzekļa nodalījumā īpašu piedevu un iestatiet Traipu tīrīšanas iespēju. maks. ielāde 6.5 kg	Pamatmazgāšana Skalošanas Ilglaicīga veļas izgriešana	APGRIEZIENU SKAITA SAMAZINĀŠANA SKALOŠANAS PAUZE PRIEKŠMAZGĀŠANA ¹⁾ TRAIPU TĪRĪŠANA ²⁾ PAPILDU SKALOŠANA
Izgriešana / Ūdens izsūkņēšana  0°	Visi audumi. Veļas maksimālais daudzums saistīts ar veļas veidu. maks. ielāde 6.5 kg	Ūdens izsūkņēšana Izgriešanas fāze.	APGRIEZIENU SKAITA SAMAZINĀŠANA BEZ IZGRIEŠANAS
Skalošana  0°	Visi audumi. maks. ielāde 6.5 kg	Viena skalošanas reize ar piedevām. Izgriešanas fāze	APGRIEZIENU SKAITA SAMAZINĀŠANA SKALOŠANAS PAUZE PAPILDU SKALOŠANA ⁶⁾
Aizkari  40° - 0°	Iestatiet šo programmu, lai mazgātu aizkarus. Tajā tiek pievienota automātiskā priekšmazgāšanas fāze, lai iztīrītu no aizkariem putekļus.  Nelieciet mazgāšanas līdzekli priekšmazgāšanas nodalījumā. maks. 2 kg	Pamatmazgāšana Skalošanas Īslaicīga veļas izgriešana	APGRIEZIENU SKAITA SAMAZINĀŠANA
Džinsi  60° - 0°	Visi džinsu auduma izstrādājumi. Adīti augstas kvalitātes izstrādājumi. maks. ielāde 6.5 kg	Pamatmazgāšana Skalošanas Īslaicīga veļas izgriešana	APGRIEZIENU SKAITA SAMAZINĀŠANA SKALOŠANAS PAUZE PRIEKŠMAZGĀŠANA ¹⁾ PAPILDU SKALOŠANA

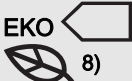
Programma Temperatūra	Ielādes veids Maksimālais veļas svars	Cikla apraksts	Funkcijas
Ātrā intensīvā  60° - 40°	Ātrā intensīvā programma paredzēta mazliet netīrai baltai/ viegli krāsotai kokvilnas veļai un jauktiem audumiem. maks. ielāde 5 kg	Pamatmazgāšana Skalošanas Ilglaičīga veļas izgriešana	APGRIEZIENU SKAITA SAMAZINĀŠANA SKALOŠANAS PAUZE PAPILDU SKALOŠANA
20 min. - 3kg 40° - 30°	Kokvilnas un sintētiskās drēbes, kas ir nedaudz netīras vai uzvilktas tikai vienu reizi. maks. ielāde 3 kg	Pamatmazgāšana Skalošanas Īslaicīga veļas izgriešana	APGRIEZIENU SKAITA SAMAZINĀŠANA
ĪPAŠI EKONOMISKĀ PROGRAMMA 7) 0°	Jaukti audumi (kokvilnas un sintētikas drēbes). maks. ielāde 3 kg	Pamatmazgāšana Skalošanas Īslaicīga veļas izgriešana	APGRIEZIENU SKAITA SAMAZINĀŠANA SKALOŠANAS PAUZE PAPILDU SKALOŠANA
EKO  8) 60° un 40°9)	Balti un nekrāsojoši krāsaini kokvilnas apģērbi, kas ir vidēji netīri. maks. ielāde 6.5 kg	Pamatmazgāšana Skalošanas Ilglaičīga veļas izgriešana	APGRIEZIENU SKAITA SAMAZINĀŠANA SKALOŠANAS PAUZE PRIEKŠMAZGĀŠANA ¹⁾ TRAIPU TĪRĪŠANA ²⁾ PAPILDU SKALOŠANA LAIKA IETAUPIŠANA ³⁾

- 1) Ja lietojat šķidro mazgāšanas līdzekli, lietojiet programmu bez PRIEKŠMAZGĀŠANAS.
- 2) Traipu tīrīšanas funkcija nav pieejama temperatūrai, kas zemāka par 40° C.
- 3) Ja iestatāt īpaši ātro ciklu, iesakām samazināt mazgājamās veļas daudzumu. Ierīcē var arī ievietot maksimālo veļas daudzumu, taču mazgāšanas rezultāts pasliktināsies.
- 4) Šīs programmas mazgāšanas un izgriešanas fāzes ir maigas, lai novērstu veļas burzīšanos. Ierīce veic papildu skalošanas ciklus.
- 5) Izgriešanas ātruma noklusējuma fāze saistīta ar kokvilnas veļu. Iestatiet izgriešanas ātrumu. Pārlicinieties, ka tas atbilst veļas veidam. Lai izvēlētos tikai ŪDENS IZSŪKNĒŠANAS programmu, iestatiet funkciju BEZ IZGRIEŠANAS.
- 6) Piespiediet taustiņu PAPILDU SKALOŠANA, lai pievienotu skalošanas reizes. Izvēloties zemu izgriešanas ātrumu, ierīce veic saudzīgu skalošanu un īslaicīgu izgriešanu.
- 7) Iestatiet šo programmu, lai samazinātu laiku, kā arī enerģijas un ūdens patēriņu. Izmantojiet īpašu zemai temperatūrai paredzētu mazgāšanas līdzekli.
- 8) Iestatiet šo programmu, lai gūtu labus rezultātus un samazinātu enerģijas patēriņu. Mazgāšanas programmas laiks tiek pagarināts.

- 9) Standarta programmas enerģijas patēriņa uzlīmei. Saskaņā ar Regulu 1061/2010, "Kokvilnas Eco 60 °C" un "Kokvilnas Eco 40 °C" attiecīgi apzīmē "standarta 60 °C kokvilnas programmu" un "standarta 40 °C kokvilnas programmu". Tās ir visefektīvākās programmas attiecībā uz enerģijas un ūdens patēriņu nedaudz nefīras kokvilnas veļas mazgāšanai.

i Mazgāšanas fāzes ūdens temperatūra var atšķirties no norādītās programmas temperatūras.

Šie noteikumi attiecas uz visām valstīm, izņemot Krieviju.

7. PATĒRIŅA LIELUMI

i Programmas sākumā displejā tiek parādīts programmas ilgums pie maksimālas veļas ielādes. Mazgāšanas fāzes laikā programmas ilgums tiek aprēķināts automātiski un ievērojami samazinās, ja veļas ielāde ir mazāka nekā maksimālā veļas ietilpība (piemēram, kokvilna 60 °C, maksimālā veļas ietilpība 6.5 kg, programmu ilgums pārsniedz 2 stundas, reālā veļas ietilpība 1 kg, programmas ilgums ir mazāks par 1 stundu). Ierīcei aprēķinot reālo programmas ilgumu displejā mirgo punkts.

i Dati šajās tabulās ir aptuveni. Dažādi cēloņi var mainīt datus: veļas daudzums un veids, ūdens un apkārtējās vides temperatūra.

Programmas	Ielāde (kg)	Enerģijas patēriņš (kWh)	Ūdens patēriņš (litri)	Aptuvenais programmas ilgums (minūtēs)	Atlikušais mitrums (%) ¹⁾
Kokvilna 60 °C	6.5	1.15	62	166	52
Kokvilna 40 °C	6.5	0.75	62	165	52
Sintētika 40 °C	3	0.45	45	110	35
Smalkveļa 40 °C	3	0.60	62	91	35
Vilna 30 °C	2	0.25	50	58	30
Standarta kokvilnas programma					
Standarta 60 °C kokvilna	6.5	0.81	52	190	52
Standarta 60 °C kokvilna	3.2	0.60	42	164	52
Standarta 40 °C kokvilna	3.2	0.49	42	142	52
Izslēgtā režīmā (W)			Atstāts izslēgtā režīmā (W)		
0.05			0.05		

Programmas	Ielāde (kg)	Enerģijas patēriņš (kWh)	Ūdens patēriņš (litri)	Aptuvenais programmas ilgums (minūtēs)	Atlikušais mitrums (%) ¹⁾
Tabulā iepriekš minētā informācija ir saskaņā ar ES Komisijas regulu 1015/2010, ar ko īsteno direktīvu 2009/125/EC.					

1) Izgriešanas programmas beigās.

8. PIRMS PIRMĀS IESLĒGŠANAS

1. Lai aktivizētu noplūdes sistēmu, ielejiet divus litrus ūdens mazgāšanas līdzekļa dozatora galvenajā nodalījumā.
2. Ielieciet nelielu daudzumu mazgāšanas līdzekļa mazgāšanas līdzekļa

dozatora galvenajā nodalījumā. Iestatiet un iedarbiniet kokvilnas programmu ar augstāko temperatūru, neievietojot ierīcē veļu. Šādi no tīrnes tiek iztīrīti visi iespējamie netīrumi.

9. IZMANTOŠANA IKDIENĀ

1. Atgrieziet ūdens krānu.
2. Pievienojiet kontaktdakšu kontaktligzdai.
3. Piespiediet taustiņu **1**, lai ieslēgtu ierīci.
4. Ievietojiet veļu ierīcē.
5. Izmantojiet pareizo mazgāšanas līdzekļa un papildlīdzekļu daudzumu.
6. Iestatiet un aktivizējiet pareizu mazgāšanas programmu atbilstoši ievie-

totajam veļas veidam un netīrības līmenim.

9.1 Veļas ievietošana



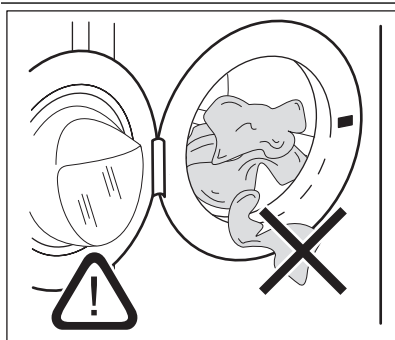

1. Atveriet ierīces durvis.
2. Ievietojiet veļu tīlnē, liekot katru apģērba gabalu atsevišķi. Izpuriniet drēbes, pirms ieliekat tās ierīcē. Neļieciet tīlnē pārāk daudz veļas.
3. Aizveriet durvis.

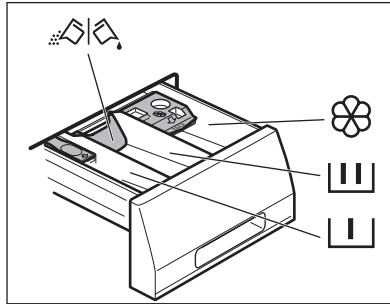

Pārliecinieties, ka veļa neiesprūst starp blīvi un durvīm. Pretējā gadījumā var rasties ūdens noplūdes un veļas bojājumi.

9.2 Mazgāšanas līdzekļa un papildlīdzekļu uzpildīšana



	Mazgāšanas līdzekļa nodaļums, kas paredzēts priekšmazgāšanas fāzei, mērcēšanas programmai un traipu tīrīšanas funkcijai. Pirms programmas sākuma uzpildiet mazgāšanas līdzekli priekšmazgāšanas, mērcēšanas un traipu tīrīšanas fāzei.
	Mazgāšanas līdzekļa nodaļums mazgāšanas fāzei. Lietojot šķidro mazgāšanas līdzekli, uzpildiet to uzreiz pirms programmas sākuma.
	Šķidro veļas kopšanas līdzekļu (auduma mīkstinātāja, cietinātāja) nodaļums. Ielejiet izstrādājumu nodaļumā pirms programmas sākuma.
MAX	Šis ir maksimālais līmenis šķidrājiem veļas kopšanas līdzekļiem.
	Aizbīdnis pulverveida vai šķidram mazgāšanas līdzeklim. Pagrieziet to (uz augšu vai uz leju) pareizajā pozīcijā, lai lietotu pulveri vai šķidro mazgāšanas līdzekli.
	Vienmēr ievērojiet instrukcijas, kas norādītas uz mazgāšanas līdzekļu iepakojuma.

Pārbaudiet aizbīdņa pozīciju

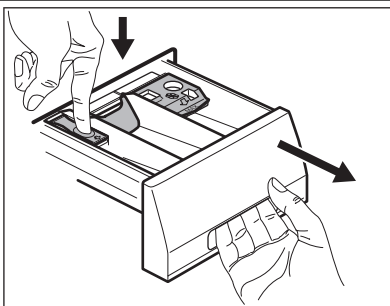

1. Izvelciet mazgāšanas līdzekļa dozatoru līdz galam.
2. Nospiediet sviru uz leju, lai izņemtu dozatoru.

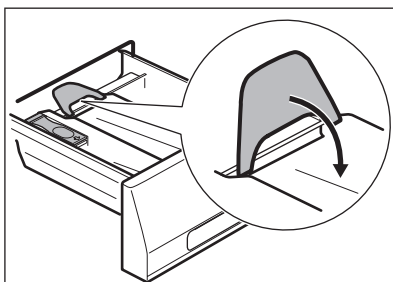
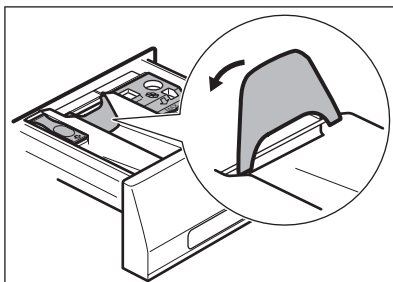

5. Mazgāšanas līdzekļa un auduma mīkstinātāja iepildīšana.
6. Rūpīgi aizveriet mazgāšanas līdzekļa dozatoru. Gādājiet, lai aizbīdnis netraucētu, aizverot atvilktni.

9.3 Programmas iestatīšana un aktivizēšana

1. Pagrieziet programmu pārslēgu. Iedegsies attiecīgās programmas indikators.
2. Taustiņa **4** indikators mirgo sarkanā krāsā.
3. Displejā redzama noklusējuma temperatūra, izgriešanas ātrums un tukšas pieejamo funkciju indikatora joslas.
4. Lai mainītu temperatūru un/vai izgriešanas ātrumu, piespiediet attiecīgos taustiņus.
5. Iestatiet pieejamās funkcijas.
6. Lai aktivizētu programmu, nospiediet taustiņu **4**. Taustiņa **4** indikators ir iedegies.



Kad ierīce uzpilda ūdeni, uz neilgu laiku var ieslēgties ūdens izsūkņēšanas sūkņis.

3. Lai lietotu pulverveida mazgāšanas līdzekli, pagrieziet aizbīdni uz augšu.

4. Lai lietotu šķidro mazgāšanas līdzekli, pagrieziet aizbīdni uz leju.



Kad aizbīdnis vērsts UZ LEJU:

- nelietojiet želaīnveida vai biezus šķidros mazgāšanas līdzekļus;
- neuzpildiet vairāk šķidrā mazgāšanas līdzekļa, nekā norādīts uz aizbīdņa;
- neiestatiet priekšmazgāšanas fāzi;
- neiestatiet atlikā starta funkciju.



Ierīce automātiski noregulē cikla laiku atbilstoši tilpnē ievietotajai veļai, lai jūs gūtu nevainojamus rezultātus minimālā laikā. Aptuveni 15 minūtes pēc programmas sākuma displejā redzams jaunais laiks.

9.4 Programmas pārtraukšana

1. Nospiediet taustiņu **4**. Sāk mirgot indikators.
2. Atkārtoti nospiediet taustiņu **4**. Mazgāšanas programmas darbība turpinās.

9.5 Programmas atcelšana

1. Piespiediet taustiņu **1**, lai atceltu programmu un izslēgtu ierīci.

2. Atkārtoti piespiediet taustiņu **1**, lai ieslēgtu ierīci. Tagad varat iestatīt jaunu mazgāšanas programmu.



Ierīce neizsūknē ūdeni.

9.6 Funkcijas maiņa

Jūs varat mainīt tikai dažas funkcijas, pirms tās sākušas darboties.

1. Nospiediet taustiņu **4**. Sāk mirgot indikators.
2. Nomainiet funkciju komplektu.

9.7 Atliktā starta iestatīšana

1. Vairakkārt piespiediet taustiņu **5**, līdz displejā redzams minūšu vai

stundu skaits. Iedegsies attiecīgie simboli.

2. Nospiediet taustiņu **4**, ierīce uzsāk atliktā starta atpakaļskaitīšanu.

Kad laiks ir pagājis, programma automātiski aktivizējas.



Pirms piespiežat taustiņu **4**, lai iedarbinātu ierīci, jūs varat atcelt vai mainīt iestatīto atlikto startu. Atlikto startu nevar iestatīt ar **Tvaika** programmu.

10. PROGRAMMAS IESTATĪŠANA UN AKTIVIZĒŠANA

10.1 Atliktā starta atcelšana

1. Nospiediet taustiņu **4**. Sāk mirgot attiecīgais indikators.
2. Vairakkārt nospiediet taustiņu **5**, līdz displejā redzams simbols **0'**.
3. Nospiediet taustiņu **4**. Programma sākas.



Ja temperatūra vai ūdens līmenis tilpnē ir pārāk augsti, durvju bloķēšanas simbols paliek iedegts un jūs nevarēsiet atvērt durvis. Lai atvērtu durvis, rīkojieties šādi:

1. Deaktivizējiet ierīci.
2. Pagaidiet dažas minūtes.
3. Pārliecinieties, ka tilpnē nav ūdens.

10.2 Atveriet durvis

Kad darbojas programma vai atliktais starts, ierīces durvis ir bloķētas.

Lai atvērtu ierīces durvis:

1. Nospiediet taustiņu **4**. Displejā redzamais durvju bloķēšanas simbols izdziest.
2. Atveriet ierīces durvis.
3. Aizveriet ierīces durvis un piespiediet taustiņu **4**. Programma vai atliktais starts turpina darbību.



Ja jūs deaktivizējat ierīci, programmu nepieciešams iestatīt no jauna.

10.3 Programmas beigās

- Ierīces darbība apstājas automātiski.
- Atskan skaņas signāls.
- Displejā iedegas .
- Sākt/ pauze taustiņa **4** indikators izdziest.
- Durvju bloķēšanas simbols izdziest.
- Piespiediet taustiņu **1**, lai izslēgtu ierīci. Piecas minūtes pirms programmas beigām enerģijas taupīšanas funkcija funkcija automātiski deaktivizēs ierīci.



Kad atkal aktivizējat programmu, displejā redzamas pēdējās iestatītās programmas beigas. Pagrieziet programmu pārslēgu, lai iestatītu jaunu ciklu.

- Izņemiet veļu no ierīces. Pārliecinieties, ka tvertne ir tukša.
- Turiet durvis pusvirus, lai ierīcē neveidotos pelējums un smakas.
- Aizgrieziet ūdens krānu.

Mazgāšanas programma beigusies, taču tilpnē vēl aizvien ir ūdens:

- tilpne regulāri griežas, lai novērstu veļas burzīšanos;
- durvis paliek bloķētas;

– lai atvērtu durvis, nepieciešams izsūknēt ūdeni.

Lai izsūknētu ūdeni:

1. Ja nepieciešams, samaziniet izgriešanas ātrumu.
2. Nospiediet taustiņu Sākt/Pauze **4**. Ierīce izsūknē ūdeni un izgriež veļu.
3. Kad programmas darbība beigusies un durvju bloķēšanas simbols ir izdzisis, jūs varat atvērt durvis
4. Deaktivizējiet ierīci.



Ierīce izsūknē ūdeni un izgriež veļu automātiski pēc aptuveni 18 stundām.

11. NODERĪGI IETEIKUMI UN PADOMI

11.1 Veļas šķirošana

- Sašķirojiet veļu šādi: baltā veļa, krāsainā veļa, sintētika, smalkveļa un vilnas izstrādājumi.
- Ievērojiet uz etiķetēm norādītās drēbju aprūpes norādes.
- Nemazgājiet kopā baltus un krāsainus apģērbus.
- Daži krāsaini apģērbi var zaudēt krāsu pirmajā mazgāšanas reizē. Ieteicam tos mazgāt atsevišķi dažas pirmās reizes.
- Aizpogājiet spilvendrānas, aiztaisiet rāvējslēdzējus, āķītšus un spiedpogas. Sasieniet jostas.
- Iztukšojiet kabatas un atlokiet atloces.
- Izgrieziet uz āru daudzslāņu audumus, vilnu un drēbes ar uzkrāsotām ilustrācijām.
- Izfīriet nopietnus traipus.
- Izmazgājiet nopietnus traipus ar īpašu mazgāšanas līdzekli.
- Rīkojieties uzmanīgi ar aizkariem. Noņemiet ākus vai ielieciet aizkarus mazgāšanas maisā vai spilvendrānā.
- Nemazgājiet ierīcē:
 - drēbes ar neapstrādātām vilēm vai iegriezumiem;
 - krūšturus ar metāla stīpīnām;
 - mazgājot mazus veļas gabalus, izmantojiet mazgāšanas maisu.

- Īpaši neliels veļas daudzums var radīt līdzsvara problēmas izgriešanas fāzes laikā. Ja tas notiek, ar rokām izkārtējiet drēbes tilpnē un iedarbiniet izgriešanas fāzi no sākuma.

11.2 Nopietni traipi

Dažiem traipiem ar ūdeni un mazgāšanas līdzekli nepietiks. Mēs iesakām izfīrīt šos traipus, pirms ieliekat drēbes ierīcē. Jūs varat iegādāties īpašus traipu noņēmējus. Izmantojiet īpašos traipu noņēmējus, kas piemēroti traipa un auduma veidam.

11.3 Mazgāšanas līdzekļi un piedevas

- Lietojiet tikai veļas mazgājamām mašīnām paredzētos mazgāšanas līdzekļus un piedevas.
- Nejauciet kopā dažādus mazgāšanas līdzekļu veidus.
- Lai saudzētu vidi, neizmantojiet vairāk par nepieciešamo mazgāšanas līdzekļa daudzumu.
- Ievērojiet instrukcijas, kas norādītas uz šo produktu iepakojuma.
- Izmantojiet auduma veidam un krāsai, programmas temperatūrai un neitīrības pakāpei atbilstošus produktus.

- Lietojot šķidros mazgāšanas līdzekļus, neiestatiet priekšmazgāšanas fāzi.
- Ja jūsu ierīce nav aprīkota ar mazgāšanas līdzekļa dozatoru ar aizbīdņa mehānismu, ielejiet šķidro mazgāšanas līdzekli dozēšanas bumbiņā.

11.4 Ūdens cietība

Ja ūdens jūsu rajonā ir ciets vai vidēji ciets, mēs iesakām izmantot veļas mazgājamām mašīnām paredzēto ūdens mīkstināšanas līdzekli. Rajonos, kur ūdens ir mīksts, ūdens mīkstināšanas līdzekli lietot nav nepieciešams.

Ūdens cietības tabula

Līmenis	Veids	Ūdens cietība			
		°dH	°T.H.	mmol/l (starptautiska ūdens cietības mērvienība - milimolos)	Klārks
1	mīksts	0-7	0-15	0-1.5	0-9
2	vidēji ciets	8-14	16-25	1.6-2.5	10-16
3	ciets	15-21	26-37	2.6-3.7	17-25
4	ļoti ciets	> 21	> 37	>3.7	>25

Lai noskaidrotu ūdens cietības pakāpi savā rajonā, sazinieties ar savu vietējo ūdens piegādes uzņēmumu. Ievērojiet instrukcijas, kas norādītas uz produktu iepakojuma.

Ūdens cietību mēra ekvivalentās skalās:

- Vācu mērieli (°dH);
- Franču mērieli (°TH);
- mmol/l (milimols uz litru ūdens — starptautiska ūdens cietības mērvienība);
- Klārka grādi.

12. KOPŠANA UN TĪRĪŠANA



BRĪDINĀJUMS

Pirms tīrīšanas atslēdziet ierīci no elektrotīkla.

12.1 Katlakmens noņemšana

Ūdens, kuru lietojam ikdienā, satur katlakmeni. Ja tas nepieciešams, noņemiet katlakmeni ar ūdens mīkstinātāja palīdzību.

Izmantojiet īpašu līdzekli, kas paredzēts veļas mazgājamām mašīnām. Ievērojiet instrukcijas, kas norādītas uz produktu iepakojuma.

To nedrīkst darīt tajā pašā laikā, kad tiek mazgāta veļa.

12.2 Ārpuses tīrīšana

Tīriet ierīci tikai ar siltu ziepjūdeni. Pilnībā nosusiniet visas virsmas.



UZMANĪBU

Nelietojiet alkoholu, šķīdinātājus vai ķīmikālijas.

12.3 Apkopes mazgāšana

Izmantojot programmas, kas lieto zemāku temperatūru, zināma daļa mazgāšanas līdzekļa paliek tīlņē. Tādēļ nepieciešams veikt regulāru apkopes mazgāšanu. Lai to izdarītu:

- izņemiet veļu no tīlņes;

- iestatiet kokvilnas mazgāšanas programmu ar augstāko temperatūras iestatījumu;
- izmantojiet pareizu pulverveida mazgāšanas līdzekļa ar bioloģiskajām īpašībām daudzumu.

Pēc katras mazgāšanas reizes kādu laiku turiet durvis atvērtas, lai novērstu pelējuma veidošanos un izvēdinātu nepatīkamas smakas.

12.4 Durvju blīvējums

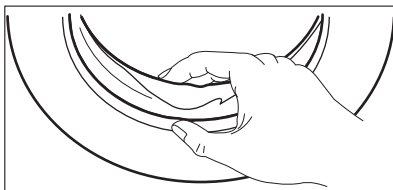

Regulāri pārbaudiet blīvējumu un izņemiet svešķermeņus no iekšējām detaļām.

12.5 Veļas tilpne

Regulāri pārbaudiet tilpni, lai novērstu katlakmens un rūsas veidošanos. Lai notīrītu rūsu no tilpnes, izmantojiet tikai tam īpaši paredzētus izstrādājumus. Lai to izdarītu:

- iztīriet tilpni, izmantojot nerūsējošam tēraudam īpaši paredzētu līdzekli;
- aktivizējiet īsu kokvilnas programmu, iestatot maksimālo temperatūru un izmantojot nelielu mazgāšanas līdzekļa daudzumu.

12.6 Mazgāšanas līdzekļa dozators

Lai iztīrītu dozatoru:

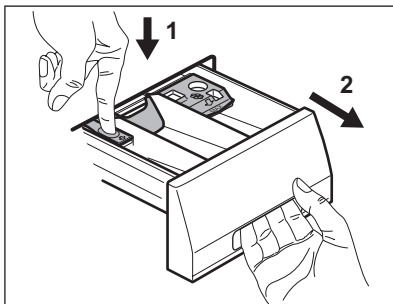

1. Piespiediet sviru.
2. Izvelciet dozatoru.

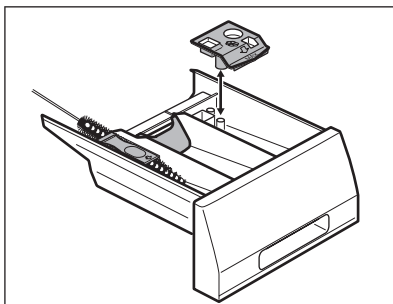

3. Noņemiet šķidro piedevu nodalījuma augšējo daļu.
4. Nomazgājiet visas daļas ar ūdeni.

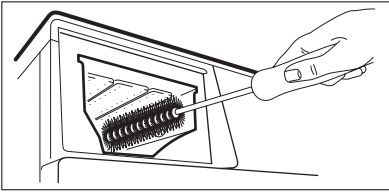

5. Izfīriet dozatora padziļinājumu ar suku.
6. Ievietojiet dozatoru padziļinājumā.

12.7 Ūdens izsūkņēšanas sūknis



Regulāri pārbaudiet sūkni un pārlicinieties, ka tas ir tīrs.

Tīriet sūkni, ja:

- ierīce neizsūknē ūdeni;
- veļas tīlpne negriežas;
- no ierīces atskan neparasts troksnis, kuru rada aizsērējis sūknis;
- displejā redzams brīdinājuma kods, kas saistīts ar ūdens izsūkņēšanas problēmu.



BRĪDINĀJUMS

1. Atvienojiet kontaktdakšu no kontaktligzdas.
2. Neizņemiet filtru, kamēr ierīce darbojas. Neīriet sūkni, ja ūdens ierīcē ir karsts. Lai varētu tīrīt sūkni, ūdenim jābūt aukstam.

Lai izfīrtu sūkni:

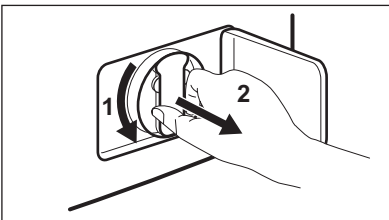
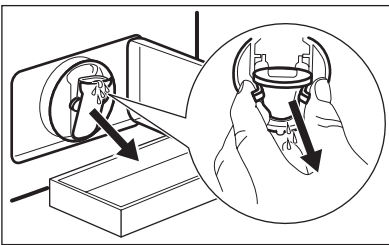
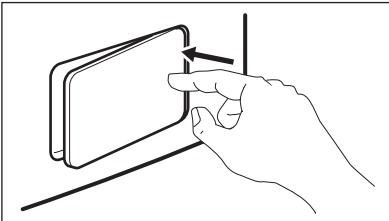

1. atveriet sūkņa nodalījuma durtiņas;
2. novietojiet konteineru zem sūkņa dobuma, lai savāktu visu izplūstošo ūdeni;
3. piespiediet divas sviras un pavelciet uz priekšu noplūdes vadu, lai ļautu ūdenim izplūst;
4. kad konteiners ir pilns, ievietojiet noplūdes vadu atpakaļ un iztukšojiet konteineru; atkārtojiet 3. un 4. soli, līdz no sūkņa vairs neplūst ūdens;
5. pavelciet atpakaļ noplūdes cauruli un pagrieziet filtru, lai to izņemtu;

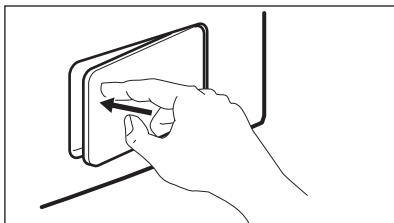
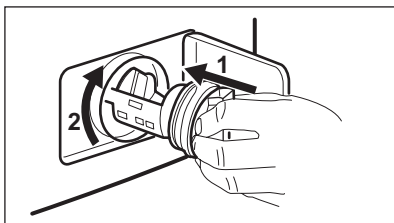
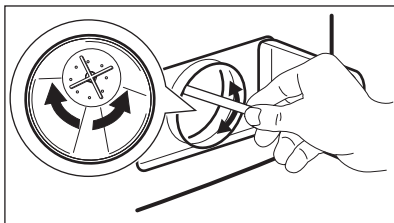
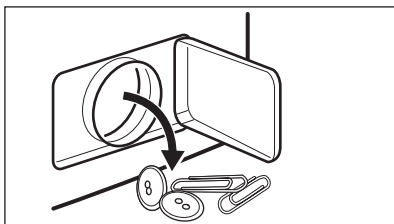

6. izņemiet no sūkņa pūkas un svešķermeņus;
7. pārliecinieties, ka sūkņa lāpstīņriteņi griežas; ja tas negriežas, sazinieties ar klientu apkalpošanas centru;
8. notīriet filtru zem tekoša ūdens un ievietojiet to atpakaļ sūknī, izmantojot īpašās vadotnes;
9. pārliecinieties, ka filtrs pareizi piegriezts, lai novērstu ūdens noplūdes;
10. aizveriet sūkņa durvīņas.

12.8 Ieplūdes šļūtenes filtrs un vārsta filtrs

Filtrus var būt nepieciešams tīrīt, ja:

- ierīce nepiepildās ar ūdeni;
- ierīce piepildās ar ūdeni ļoti ilgi.

Lai iztīrītu ūdens ieplūdes filtrus:

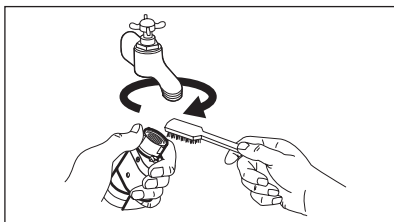

- Taustiņa **4** indikators mirgo un displejā redzams atbilstošais brīdinājums. Skatiet sadaļu "Problēmrisināšana".



BRĪDINĀJUMS

Atvienojiet kontaktdakšu no kontaktlīdzdas.

1. Aizgrieziet ūdens krānu.
2. Noņemiet ūdens ieplūdes šļūteni no ūdens krāna.
3. Iztīriet ieplūdes šļūtenē esošo filtru ar cietu suku.

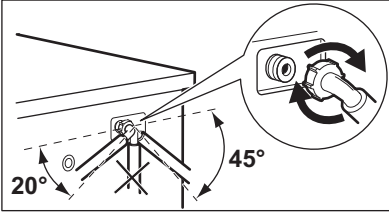
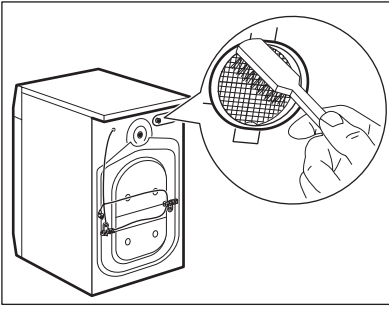

12.9 Avārijas ūdens izsūkņēšana

Darbības traucējuma dēļ ierīce nevar izsūknēt ūdeni.

Ja tas notiek, veiciet sadaļas "Lai iztīrītu sūkni" soļus no (1) līdz (6).

Ja nepieciešams, iztīriet sūkni.

Uzstādiet aizplūdes kanālu atpakaļ un noslēdziet sūkņa atloku.

Izvadot ūdeni ar šīs ārkārtas ūdens izvadīšanas procedūras palīdzību, noplūdes sistēmu atkal nepieciešams aktivizēt:

1. Ielejiet galvenajā mazgāšanas līdzekļa nodalījumā divus litrus ūdens.
2. Aktivizējiet programmu, lai izsūknētu ūdeni.

12.10 Aizsardzība pret sasalšanu

Ja ierīce uzstādīta vietā, kur gaisa temperatūra var būt zemāka par 0 °C, izlai-

4. Noņemiet ieplūdes šļūteni, kas atrodas ierīces aizmugurē.
5. Iztīriet vārstā esošo filtru ar cietu suku vai dvieli.
6. Atkal uzstādiet ieplūdes šļūteni. Lai nepieļautu noplūdes, pārbaudiet, vai savienotājdetaļas ir cieši pievilkta.
7. Atgrieziet ūdens krānu.

diet atlikušo ūdeni no ieplūdes šļūtenes un izsūknējiet to no sūkņa.

1. Atvienojiet kontaktdakšu no kontaktligzdas.
2. Aizgrieziet ūdens krānu.
3. Noņemiet ūdens ieplūdes cauruli.
4. Ielieciet ieplūdes šļūtenes divus galus konteinerā un ļaujiet ūdenim izplūst no šļūtenes.
5. Iztukšojiet sūkni. Skatiet ārkārtas ūdens izvadīšanas procedūru
6. Kad sūknis ir tukšs, uzstādiet atpakaļ ieplūdes šļūteni.



BRĪDINĀJUMS

Pārliecinieties, ka temperatūra ir augstāka par 0 °C, pirms atkal lietojat ierīci.

Ražotājs neatbild par bojājumiem, kas radušies zemas temperatūras rezultātā.

13. PROBLĒMRISINĀŠANA

Ierīce nesāk darboties vai arī apstājas darbības laikā.

Vēlpirms mēģiniet atrast problēmas risinājumu (skatiet tabulu). Ja tas neizdodas, sazinieties ar apkopes centru.

Dažu problēmu gadījumā atskan skaņas signāls un displejā redzams brīdinājuma kods:

- **E10** - ierīce nepiepildās ar ūdeni.

- **E20** - ierīce neizsūknē ūdeni.
- **E40** - ierīces durvis ir atvērtas vai nav aizvērtas pareizi.
- **EFO** - aktivizējusies ierīce pret ūdens noplūdēm.

**BRĪDINĀJUMS**

Pirms pārbaudes veikšanas deaktivizējiet ierīci.

Problēma	Iespējamais iemesls	Iespējamais risinājums
Ierīce nepiepildās ar ūdeni.	Aizgriezts ūdens krāns.	Atgrieziet ūdens krānu.
	Ūdens ieplūdes šļūtene ir bojāta.	Pārbaudiet, vai ūdens ieplūdes šļūtene nav bojāta.
	Ūdens ieplūdes šļūtenes filtri ir nosprostojušies.	Iztīriet filtrus. Skatiet sadaļu "Kopšana un tīrīšana".
	Ūdens krāns ir nosprostojušies vai tajā ir izveidojušies kaļķakmens.	Iztīriet ūdens krānu.
	Nepareizs ūdens ieplūdes šļūtenes pieslēgums.	Nodrošiniet pareizu pieslēgumu.
	Ūdens spiediens ir pārāk zems.	Sazinieties ar vietējo ūdensapgādes dienestu.
Ierīce neizsūknē ūdeni.	Ūdens izplūdes šļūtene ir bojāta.	Pārļiecinieties, vai ūdens aizplūdes šļūtene nav bojāta.
	Sūkņa filtrs ir nosprostojušies.	Iztīriet sūkņa filtru. Skatiet sadaļu "Kopšana un tīrīšana".
	Nepareizs ūdens izplūdes šļūtenes pieslēgums.	Nodrošiniet pareizu pieslēgumu.
	Iestatīta mazgāšanas programma bez ūdens izsūknēšanas fāzes.	Iestatiet ūdens izsūknēšanas programmu.
	Aktivizēta funkcija Skalošanas pauze.	Iestatiet ūdens izsūknēšanas programmu.
Ierīces durvis ir atvērtas vai nav aizvērtas pareizi.		Pareizi aizveriet durvis.
Aktivizējusies ierīce pret ūdens noplūdēm.		<ul style="list-style-type: none"> • Atvienojiet ierīci. • Aizgrieziet ūdens krānu. • Sazinieties ar servisa centru.
Izgriešanas fāze nedarbojas.	Izgriešanas fāze ir izslēgta.	Iestatiet izgriešanas programmu.
	Sūkņa filtrs ir nosprostojušies.	Iztīriet sūkņa filtru. Skatiet sadaļu "Kopšana un tīrīšana".
	Veļa radījusi līdzsvara problēmas.	Ar rokām izkārtējiet drēbes tilpnē un iedarbiniet izgriešanas fāzi no sākuma.

Problēma	Iespējamais iemesls	Iespējamais risinājums
Programma neaktivizējas.	Spraudkontakts nav pareizi ievietots kontaktligzdā.	Pieslēdziet ierīci elektrofīklam.
	Izdedzis mājas drošinātājs.	Nomainiet drošinātāju.
	Jūs nepiespiedāt taustiņu 4 .	Nospiediet taustiņu 4 .
Uz grīdas ir ūdens.	Iestaģīta atlikā starta funkcija.	Lai nekavējoties aktivizētu programmu, atceliet atlikto startu.
	Aktivizēta bērnu drošības funkcija.	Deaktivizējiet bērnu drošības funkciju.
	Ūdens šļūteņu savienotājdetaļās radušās sūces.	Pārliecinieties, ka savienotājdetaļas ir piegrieztas pareizi.
Jūs nevarat atvērt ierīces durvis.	No sūkņa noplūst ūdens.	Pārliecinieties, ka sūkņa filtrs ir nostiprināts cieši.
	Ūdens izplūdes šļūtene ir bojāta.	Pārbaudiet, vai ūdens ieplūdes šļūtene nav bojāta.
	Darbojas mazgāšanas programma.	Nogaidiet, līdz mazgāšanas programma būs beigusies.
Mašīna rada neparastus trokšņus.	Veļas tilpnē ir ūdens.	Iestatiet ūdens izsūkņēšanas vai izgriešanas programmu.
	Nepareizs ierīces līmeņojums.	Izlīmeņojiet ierīci. Skatiet sadaļu "Uzstādīšana".
	Jūs nenoņēmat iesaiņojuma materiālus un/vai transportēšanai paredzētās skrūves.	Noņemiet iesaiņojuma materiālus un/vai transportēšanai paredzētās skrūves. Skatiet sadaļu "Uzstādīšana".
Ierīce piepildās ar ūdeni un tad uzreiz to izsūknē.	Tilpnē par maz veļas.	Ielieciet tilpnē vairāk veļas.
	Ūdens izplūdes šļūtenes gals atrodas pārāk zemu.	Pārliecinieties, ka aizplūdes šļūtene ir pareizā pozīcijā.
	Mazgāšanas rezultāti nav apmierinoši.	Palieliniet mazgāšanas līdzekļa daudzumu vai izmantojiet citu mazgāšanas līdzekli.
Jūs neiztīrījāt grūti iztīrāmos traipus pirms veļas mazgāšanas.	Jūs neiztīrījāt grūti iztīrāmos traipus pirms veļas mazgāšanas.	Apstrādājiet traipus pirms mazgāšanas ar speciāli šim nolūkam paredzētiem traipu tīrīšanas līdzekļiem.
	Iestaģīta nepareiza temperatūra.	Pārliecinieties, ka iestatījāt pareizu temperatūru.
	Tilpnē ir pārāk daudz veļas.	Samaziniet veļas daudzumu.

Pēc pārbaudes ieslēdziet ierīci. Programma atsāksies no tās vietas, kur tā tika pārtraukta.

Ja problēma atkārtojas, sazinieties ar klientu apkalpošanas centru.

Ja displejā parādās brīdinājuma kodi, sazinieties ar apkopes centru.

14. UZSTĀDĪŠANA

14.1 Montāžas plākšņu komplekts (4055171146)

Var iegādāties pie pilnvarotā izplatītāja.

Uzstādot ierīci uz pamatnes, nostipriniet to ar montāžas plāksnēm. Ievērojiet ar komplektu kopā piegādātas instrukcijas.

14.2 Izpakošana

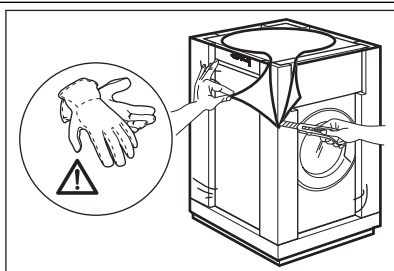

1. Izmantojiet cimdus. Noņemiet iepakojuma plēvi. Ja nepieciešams, izmantojiet nazi.

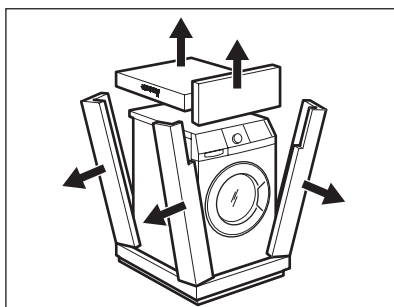

2. Noņemiet kartona virsmu.
3. Noņemiet polistirola iepakojuma materiālus.

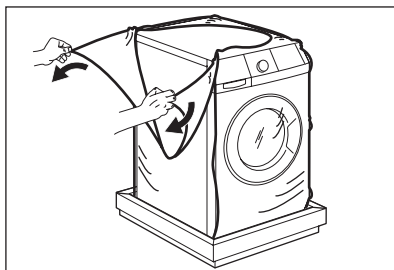

4. Noņemiet iekšējo plēvi.

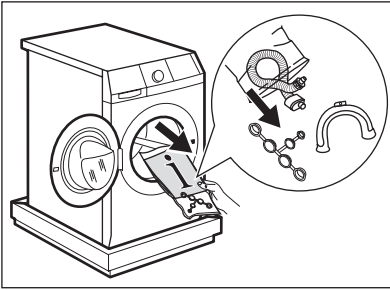

5. Atveriet durvis un izņemiet no veļas tilpnes visus piederumus.

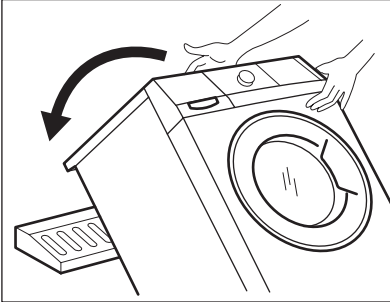

6. Novietojiet vienu no polistirola iepakojuma daļām aiz ierīces uz grīdas. Rūpīgi novietojiet ierīci ar aizmugurējo pusi uz tās. Rīkojieties uzmanīgi, lai nesabojātu šūtenes.

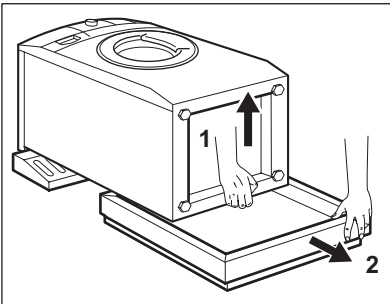

7. Noņemiet no apakšas polistirola pamatni.
8. Paceliet ierīci vertikālā stāvoklī.

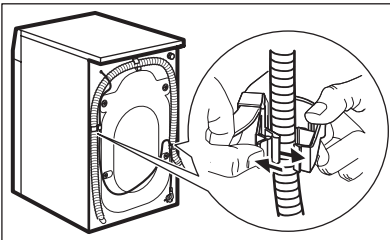

9. Atvienojiet strāvas padeves kabeli un aizplūdes šļūteni no šļūteņu turētājiem.

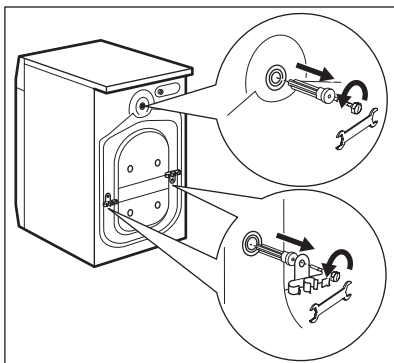

10. Izskrūvējiet trīs skrūves. Izmantojiet ierīces komplektācijā iekļauto atslēgu.

11. Izvelciet visas plastmasas starplikas.

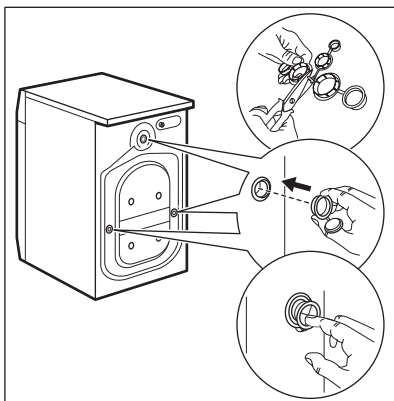

12. Ievietojiet plastmasas vāciņus atverē. Vāciņus var atrast lietotāja rokasgrāmatas maiņā.



- Iesakām saglabāt iesaiņojuma materiālus un transportēšanai paredzētās skrūves gadījumam, ja ierīce būs jāpārvieta.
- Ja veļas mašīna piegādāta ziemā, kad gaisa temperatūra ir zem nulles, pirms pirmās lietošanas reizes paturiet to istabas temperatūrā 24 stundas.

14.3 Novietošana un līmeņošana

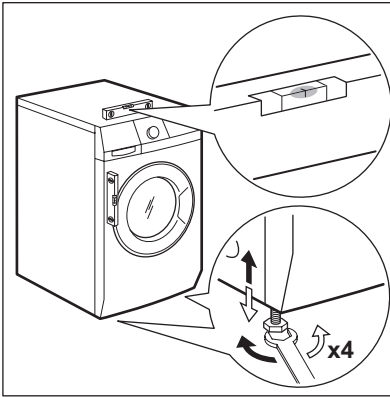

- Uzstādiet ierīci uz cietas un līdzenas grīdas.
- Pārliecinieties, ka paklājs netraucē brīvai gaisa cirkulācijai ierīces apakšā.
- Pārbaudiet, vai ierīce nepieskaras sienai vai citām iekārtām.
- Nedaudz atskrūvējiet vai piegrieziet kājiņas, lai noregulētu līmeni. Pareizs ierīces līmeņojums novērš vibrācijas, troksni un ierīces pārvietošanos, kad tā darbojas.

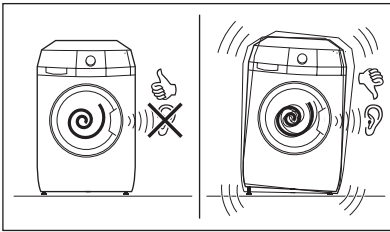

- Ierīcei jābūt nolīmeņotai un stabilai.



UZMANĪBU

Izlīmeņojot ierīci, nenovietojiet zem tās kājiņām kartonu, koku vai līdzīgus materiālus.

14.4 Ieplūdes šļūtene

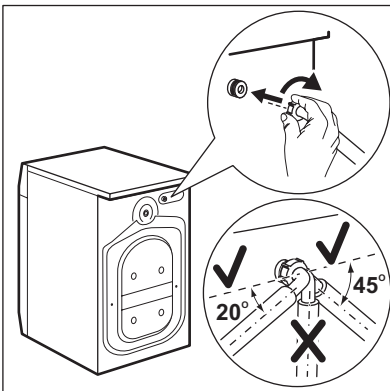

- Pieslēdziet šļūteni ierīcei. Pagrieziet ieplūdes šļūteni tikai pa kreisi vai pa labi. Atgrieziet gredzenveida uzgriezni, lai novietotu to pareizā pozīcijā.

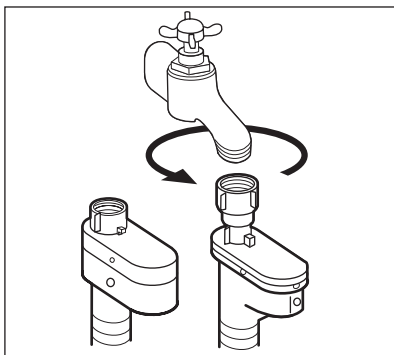

- Pievienojiet ūdens ieplūdes šļūteni aukstā ūdens krānam ar 3/4" vītņi.



UZMANĪBU

Pārliecinieties, ka savienotājdetaļās nav sūces.



Neizmantojiet šļūtenes pagarinājumu, ja ieplūdes šļūtene ir pārāk īsa. Sazinieties ar servisa centru, lai saņemtu citu ieplūdes šļūteni.

Aizsardzības ierīce pret noplūdēm

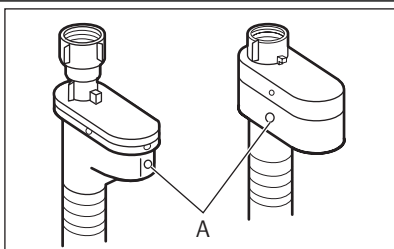

Ieplūdes šļūtene aprīkota ar pretpārplūšanas aizsardzības ierīci. Šī ierīce novērš ūdens noplūdes šļūtenē, kas var rasties, šļūtenei nolietojoties. Sarkanais sektors "A" lodziņā norāda uz šo kļūmi. Ja tas notiek, aizgrieziet ūdens krānu un sazinieties ar servisa centru, lai nomainītu šļūteni.

14.5 Ūdens izsūkņēšana

Ūdens aizplūdes šļūteni var pievienot dažādi

Ar šļūtenes plastmasas stiprinātāja palīdzību.

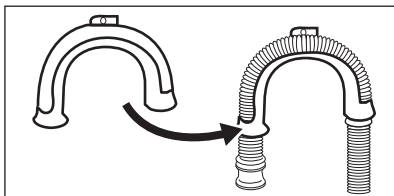

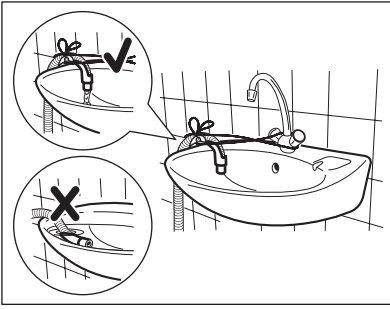

- Uz izlietnes malas.
- Pārliecinieties, ka plastmasas stiprinātājs neizkustas, kad ierīce izsūknē ūdeni. Pieslēdziet stiprinātāju ūdens krānam vai pie sienas.

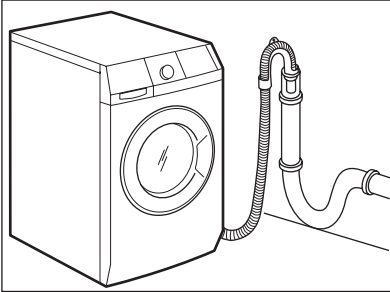

- Stāvvadam, izmantojot ventilācijas atveri.
Skatiet attēlu. Tieši novadcaurulē ne zemāk kā 60 cm un ne aukstāk kā 100 cm. Aizplūdes šļūtenes galam vienmēr nepieciešama atbilstoša ventilācija, t.i., novadcaurules iekšējam diametram jābūt lielākam nekā ūdens aizplūdes šļūtenes ārējam diametram.

Bez šļūtenes plastmasas stiprinātāja palīdzības.

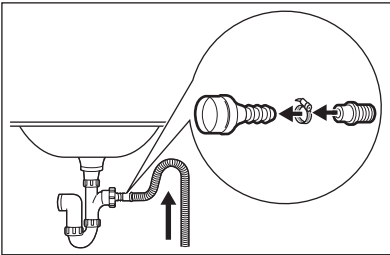

- Izlietnes sifonam.
Skatiet attēlu. Uzbūvēd izvades šļūteni uz sifona pieslēgvietas un nostipriniet ar savilci. Pārliecinieties, ka aizplūdes šļūtene veido cilpu, lai neļautu nefīrmiem no ierīces nokļūt izlietnē.

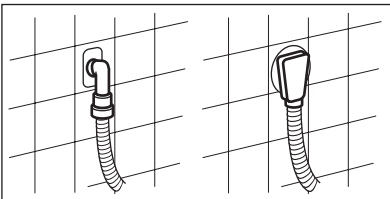



- Tieši pie iebūvētas novadcaurules istabas sienā, piestiprinot to ar savilci.



Jūs varat pagarināt noplūdes cauruli par ne vairāk kā 400 cm. Sazinieties ar servisa centru, lai saņemtu citu aizplūdes šļūteni un pagarinājumu.

15. APSVĒRUMI PAR VIDES AIZSARDZĪBU

Nododiet otrreizējai pārstrādei materiālus ar simbol . Ievietojiet iepakojuma materiālus atbilstošos konteineros to otrreizējai pārstrādei. Palīdziet aizsargāt apkārtējo vidi un cilvēku veselību, atkārtoti pārstrādājot elektrisko un

elektronisko iekārtu atkritumus. Neizmetiet ierīces, kas apzīmētas ar šo simbolu  kopā ar mājsaimniecības atkritumiem. Nododiet izstrādājumu vietējā otrreizējās pārstrādes punktā vai sazinieties ar vietējo pašvaldību.

www.aeg.com/shop



132931911-A-032013

