

IWUD 4105

Obsah

Instalace

Rozbalení a vyrovnání
Připojení dodávek elektřiny a vody
První prací cyklus
Technické údaje

Popis pračky a spuštění pracího cyklu

Ovládací panel
Kontrolky
Spuštění cyklu praní

Mycí cykly

Tabulka mycích cyklů

Personalizace

Nastavení teploty
Nastavení otáček odstředování
Funkce

Prací prostředky a prádlo

Zásuvka se zásobníkem pro prací prostředek
Cyklus bělení
Příprava prádla
Oděvy vyžadující speciální péči
Systém vyvážení zatížení

Bezpečnostní opatření a rady

Obecná bezpečnost
Odstranění

Péče a údržba

Odpojení přívodu vody nebo elektrické energie
Čištění pračky
Čištění zásuvky se zásobníkem na prací
prostředek
Péče o dvířka a buben vašeho spotřebiče
Čištění čerpadla
Kontrola přívodní hadice vody

Odstraňování závad

Servis

Instalace

! Tento návod k používání uložte na bezpečném místě k pozdějšímu nahlížení. Pokud spotřebič prodáte, darujete nebo přestěhujete, zajistěte prosím, aby se návod přesunul se spotřebičem tak, aby se mohl nový vlastník seznámit s obsluhou a vlastnostmi spotřebiče.

! Návod si pečlivě přečtěte: Obsahuje důležité informace ohledně bezpečné instalace a obsluhy spotřebiče.

Rozbalení a vyrovnání

Rozbalení

1. Odstraňte z pračky veškeré obaly.
2. Zkontrolujte, zda nebyla pračka během přepravy poškozena. Pokud se poškodilo, kontaktuje prodejce a nepokračujte dále s procesem instalace.

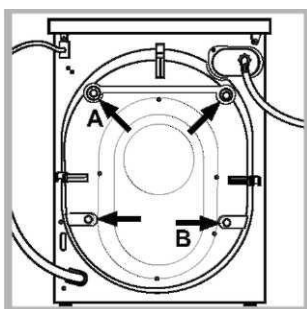

3. Odstraňte tři ochranné šrouby (použité při přepravě) a gumové podložky s odpovídající vymežovací podložkou umístěné v zadní části spotřebiče (viz obrázek).

4. Zablokujte otvory pomocí dodaných

plastových zátek.

5. Všechny části uchovávejte na bezpečném místě: budete je opět potřebovat, pokud bude třeba pračku přestěhovat na jiné místo.

! Obalové materiály by neměly být používány jako dětská hračka.

! Pokaždé, když je třeba spotřebič naklonit nebo přemístit, namontujte zpět šrouby, gumovou podložku a rozpěrku na body A a B, abyste zajistili, že se nepoškodí vnitřní součásti. Poté nezapomeňte tyto prvky odstranit.

Vyrovnání

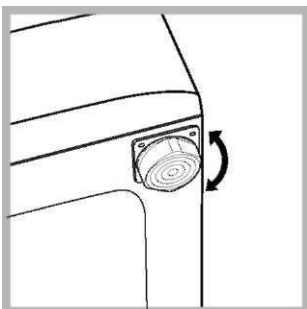

(viz obrázek). Úhel naklonění měřený podle vrchní desky nesmí přesáhnout 2°.

1. Pračku nainstalujte na rovnou, pevnou podlahu, neopírejte ji o stěnu, nábytek ani nic jiného.
2. Pokud není podlaha dokonale rovná, veškeré nerovnosti vyrovnejte uvolněním nebo utážením přední vyrovnávací nožičky

Správné vyrovnání spotřebiče zajistí jeho stabilitu, pomůže předcházet vibracím a nadměrnému hluku a zabrání posouvání pračky během provozu. Pokud spotřebič umístíte na koberec nebo rohož, nastavte nožičky tak, aby bylo zajištěno dostatečné odvětrávání prostoru pod pračkou.

Připojení dodávek elektřiny a vody

Připojení přívodní hadice vody

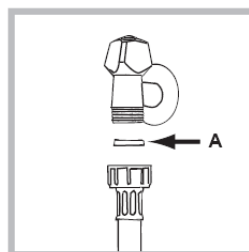

1. Připojte přívodní hadici zašroubováním ke kohoutku se studenou vodou pomocí přípojky se závitem (viz obrázek). Před provedením připojení nechte vodu volně odtékat, abyste se ujistili, že je dostatečně čistá.

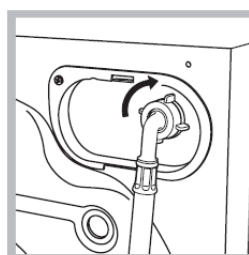

2. Připojte přívodní hadici k pračce zašroubováním k odpovídajícímu přívodnímu otvoru pro vodu na pračce, který se nachází v pravé horní části na zadní straně pračky (viz obrázek).

3. Zajistěte, aby hadice nebyla ohnutá.

! Tlak vody v kohoutku musí klesnout na hodnoty označené v tabulce technických podrobností (viz další strana).

! Není-li přívodní hadice dostatečně dlouhá, kontaktuje specializovaný obchod nebo autorizovaného technika.

! Nikdy nepoužívejte již použitou hadici.

! Používejte pouze hadice dodávané se spotřebičem.

Připojení odtokové hadice

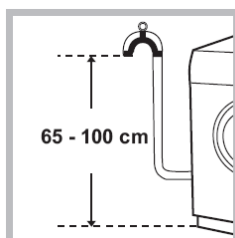

Připojte odtokovou hadici ke kanalizaci ve výšce 65 - 100 cm nad zemí tak, aby nebyla ohnutá;

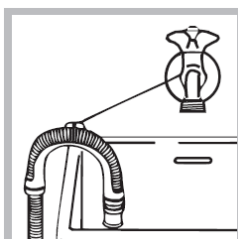

případně ji můžete zavěsit na umyvadlo nebo vanu a hadici upevníte ke kohoutku (viz obrázek). Volný konec hadice nesmí být pod vodou.

! Nedoporučujeme používání nástavců na hadice, pokud je to nezbytné, nástavec musí mít stejný průměr jako originální hadice a nesmí být delší než 150 cm.

Elektrické připojení

Než zasunete zástrčku do elektrické zásuvky, ověřte, že:

- zásuvka je uzemněná a splňuje všechny platné předpisy;
- zásuvka vydrží maximální výkonovou zátěž spotřebiče jak je uvedeno v tabulce technických podrobností (viz na protější straně);
- napájecí napětí odpovídá hodnotám uvedeným v tabulce technických podrobností (viz na protější straně);
- zásuvka je kompatibilní se zástrčkou pračky. Pokud to nesplňuje, vyměňte zásuvku nebo zástrčku.

! Pračka nesmí být nainstalována venku, ani v krytých prostorách. Je mimořádně nebezpečné nechat spotřebič vystavený účinkům deště a bouřky.

! Když je pračka nainstalovaná, elektrická zásuvka musí být v dosahu.

! Nepoužívejte prodlužovací kabely ani vícenásobné zásuvky/rozdvojky.

! Kabel by se neměl ohýbat nebo být skřípnutý.

! Napájecí kabel smí měnit pouze autorizovaný technik.

Varování!! Společnost neponese odpovědnost v případě nedodržení těchto předpisů.

První prací cyklus

Jakmile je spotřebič nainstalován a před prvním použitím nechte běžet cyklus praní č. 2 bez prádla.

Technické údaje	
Model	IWUD 4105
Rozměry	šířka 59,5 cm výška 85 cm hloubka 33 cm
Kapacita	1 – 4 kg
Elektrické připojení	Viz štítek s technickými daty upevněný ke spotřebiči
Připojení vody	Maximální tlak 1 MPa (10 barů) minimální tlak 0,05 MPa (0,5 barů) kapacita bubnu 27 litrů
Otáčky	až 1000 otáček za minutu
Energeticky vyhodnocené programy podle předpisu EN 60456	program 2, teplota 60°C, použití zatížení 4 kg
	Spotřebič splňuje následující směrnice: - 89/336/EEC z 3.5.89 (Elektromagnetická slučitelnost) v platném znění následných předpisů - 2002/96/ES - 2006/95/EC (nízké napětí)

Popis pračky a spuštění pracího cyklu

Ovládací panel

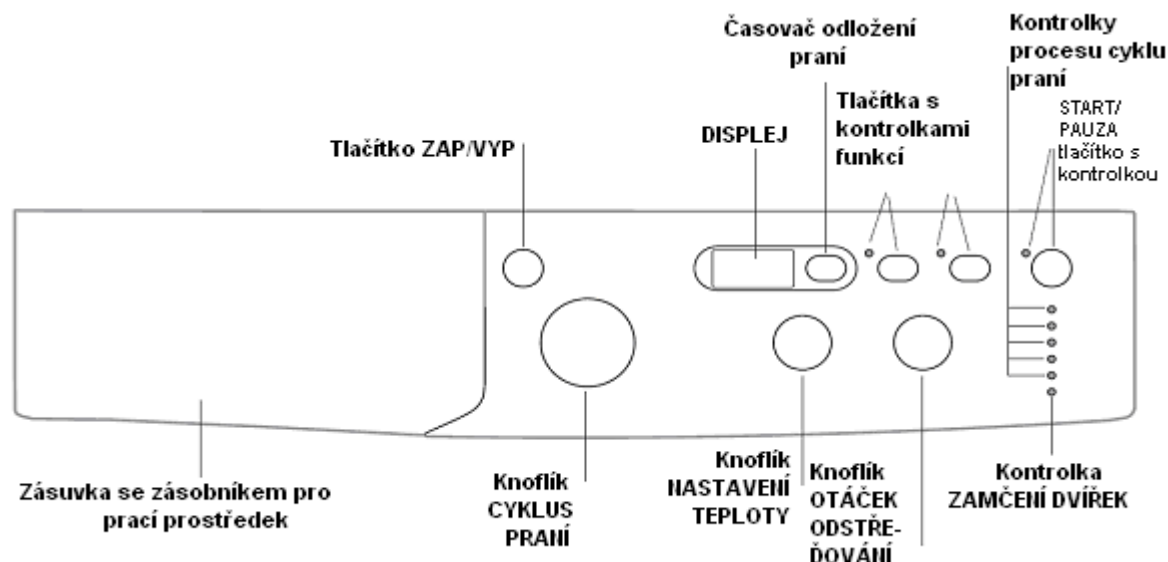

Zásuvka se zásobníkem pro prací prostředek: Použité prací prostředky a přísady (viz „Prací přípravky a prádlo“)

Tlačítko ZAP./VYP. zapíná a vypíná pračku.

Knoflík CYKLU PRÁNÍ: programuje cykly praní. Během cyklu praní se knoflík nepohybuje.

Tlačítka s kontrolkami FUNKCÍ: používá se k výběru dostupných funkcí. Kontrolka odpovídající zvolené funkce zůstane rozsvícená.

Knoflík nastavení TEPLoty: nastavuje teplotu nebo cyklus praní ve studené vodě (viz „Personalizace“)

Knoflík OTÁČEK ODSTŘEĐOVÁNÍ: nastaví otáčky odstřeďování nebo zcela vyloučí odstřeďování (viz „Personalizace“).

DISPLEJ: zobrazuje dobu trvání různých dostupných cyklů a zbývající čas probíhajícího cyklu; když je zvolena volba ODLOŽENÉHO PRÁNÍ, objeví se odpočítávání do spuštění zvoleného cyklu.

Tlačítko ČASOVAČE ODLOŽENÍ PRÁNÍ  stiskněte, když chcete nastavit dobu odložení praní pro zvolený cyklus praní. Na displeji se zobrazí doba odložení praní.

Kontrolky PRŮBĚHU CYKLU PRÁNÍ: používají se ke sledování procesu cyklu praní. Svítící kontrolka ukazuje, v jaké fázi se proces nachází.

Kontrolka ZAMČENÍ DVÍŘEK: ukazuje, zda je možné dvířka otevřít nebo ne (viz *vedlejší strana*).

Tlačítko s kontrolkou Start/Pauza: spouští nebo dočasně přerušuje cyklus praní. Pro přerušování praní během cyklu stiskněte toto tlačítko, odpovídající kontrolka zabliká oranžově, zatímco kontrolka aktuální fáze cyklu praní zůstane rozsvícená. Pokud zhasne kontrolka

ZAMČENÝCH DVÍŘEK , můžete dvířka otevřít. Cyklus praní spustíte od místa přerušování opětovným stisknutím tlačítka.

Pohotovostní režim





Tato pračka je v souladu s novými předpisy pro úsporu energie vybavena automatickým pohotovostním systémem, který je po několika minutách nečinnosti aktivován. Krátce stiskněte tlačítko ON/OFF a počkejte, dokud se pračka opět nespustí.

Kontrolky

Kontrolky poskytují důležité informace. Mohou vás informovat o následujícím:

Kontrolky fáze cyklu praní

Jakmile je cyklus praní zvolen a započal, kontrolky se postupně rozsvítí, aby signalizovaly, ve které fázi se cyklus právě nachází.

Praní	
Máchání	
Odstředování	
Vypouštění	
Ukončení cyklu praní	



Kontrolka ZAMČENÍ DVÍŘEK

Když kontrolka svítí, dvířka jsou zamčená. Před otevřením dvířek se ujistěte, aby byla kontrolka zhasnutá (počkejte cca 3 minuty). Pokud chcete dvířka otevřít v průběhu cyklu praní, stiskněte tlačítko START/PAUZA, dvířka můžete otevřít, jakmile zhasne kontrolka ZAMČENÍ DVÍŘEK.

Tlačítka funkcí a odpovídající kontrolky

Po zvolení funkce se rozsvítí odpovídající kontrolka.



Pokud není zvolená funkce kompatibilní s naprogramovaným cyklem praní, zabliká odpovídající kontrolka a funkce se neaktivuje. Pokud není zvolená funkce kompatibilní s jinou funkcí, která byla dříve zvolena, zabliká kontrolka odpovídající první zvolené funkci a aktivována bude pouze druhá zvolená funkce. Kontrolka odpovídající aktivované volbě zůstane rozsvícená.

Spuštění cyklu praní

1. Pračku zapněte stisknutím tlačítka ON/OFF. Všechny kontrolky se na několik vteřin rozsvítí, poté zhasnou a zabliká kontrolka START/PAUZA.
2. Naplňte pračku prádlem a zavřete dvířka.
3. Knoflík CYKLU PRANÍ nastavte na požadovaný program.
4. Nastavte teplotu praní (viz „Personalizace“).
5. Nastavte otáčky odstředování (viz „Personalizace“).
6. Odměřte prací prostředek a přísady (viz **"Prací přípravek a prádlo"**).
7. Zvolte požadované funkce.
8. Cyklus praní spustíte stisknutím tlačítka START/PAUZA, rozsvítí se odpovídající kontrolka a zůstane stále zeleně rozsvícená. Nastavený cyklus praní zrušíte přerušením praní pomocí tlačítka START/PAUZA a volbou nového cyklu.
9. Na konci cyklu praní se rozsvítí kontrolka **END**. Dvířka můžete otevřít, jakmile zhasne kontrolka ZÁMKU DVÍŘEK. Vyndejte prádlo a nechte dvířka pračky pootevřená, aby mohl buben zcela vyschnout. Pračku vypněte stisknutím tlačítka ON/OFF.

Mycí cykly

Tabulka mycích cyklů

Mycí cykly	Popis cyklu praní	Max. teplota (°C)	Max. otáčky (ot/m in.)	Prací prostředky				Max. zatížení (kg)		Doba trvání cyklu praní
				Předpírka	Praní	Bělení	Změkčovač prádla	Normal	Doba ECO	
Denně										
1	Bavlna s předpírkou: nadměrně znečištěné bílé prádlo.	90°	1000	•	•	-	•	4	-	Na displeji je možné kontrolovat dobu trvání cyklu praní.
2	Bavlna: nadměrně znečištěné bílé prádlo.	90°	1000	-	•	•	•	4	-	
2	Bavlna (1): nadměrně znečištěné bílé a barevné (stálé) prádlo.	60°	1000	-	•	•	•	4	-	
2	Bavlna (2): nadměrně znečištěné bílé a barevné (choulostivé) prádlo.	40°	1000	-	•	•	•	4	-	
3	Bavlna: nadměrně znečištěné bílé a barevné (stálé) prádlo.	60°	1000	-	•	•	•	4	2,5	
4	Barevná bavlna (3): nepatrně znečištěné bílé a barevné (choulostivé) prádlo.	40°	1000	-	•	•	•	4	2,5	
5	Syntetické materiály: nadměrně znečištěné barevné (stálé) prádlo.	60°	800	-	•	•	•	1,8	1,5	
6	Syntetické materiály: nepatrně znečištěné barevné (choulostivé) prádlo.	40°	800	-	•	•	•	1,8	1,5	
Speciální										
7	Vlna: vlna, kašmír, atd.	40°	600	-	•	-	•	1	-	
8	Hedvábí / záclony: oděvy z hedvábí a viskózy a spodní prádlo.	30°	0	-	•	-	•	1	-	
9	Rifle	40°	800	-	•	-	•	1,5	-	
10	Rychlé praní: rychlé praní nepatrně znečištěných oděvů (nevhodné pro vlnu, hedvábí a oblečení vyžadující ruční praní).	30°	800	-	•	-	•	1,5	-	
Sport										
11	Intenzivní praní Sport	30°	600	-	•	-	•	1,5	-	
12	Jemné praní Sport	30°	600	-	•	-	•	1,5	-	
13	Sportovní obuv	30°	600	-	•	-	•	Max. 2 páry	-	
Částečné cykly praní										
	Máchání	-	1000	-	-	•	•	4	-	
	Odstředování	-	1000	-	-	-	-	4	-	
	Vypouštění	-	0	-	-	-	-	4	-	

Informace obsažené v tabulce jsou určeny pouze jako vodítko.

Pro všechny zkušební ústavy:

- 1) Cyklus praní v souladu s předpisem EN 60456: nastavte cyklus praní 2 s teplotou 60°C.
- 2) Cyklus dlouhého praní pro bavlnu: nastavte cyklus praní 2 s teplotou 40°C.
- 3) Cyklus krátkého praní pro bavlnu: nastavte cyklus praní 4 s teplotou 40°C.

Speciální cykly praní

Rychlé praní (cyklus 10) je určené k rychlému praní nepatrně znečištěného prádla: trvá pouze 15 minut a šetří tedy energii i čas. Výběrem tohoto cyklu praní (10 při 30°C) je možné prát různé typy textilií dohromady (kromě vlny a hedvábí) s maximálním zatížením 1,5 kg.

Intenzivní cyklus Sport (cyklus 11) je určený k praní silně znečištěných sportovních oděvů (teplákové soupravy, kraťasy, atd.). Pro dosažení lepšího výsledku doporučujeme, abyste nepřesahovali maximální označené zatížení „**Tabulka cyklů praní**“.

Intenzivní cyklus Sport (cyklus 12) je určený k praní silně znečištěných sportovních oděvů (teplákové soupravy, kraťasy, atd.). Pro dosažení lepšího výsledku doporučujeme, abyste nepřesahovali maximální označené zatížení „**Tabulka cyklů praní**“. Doporučujeme používání tekutých pracích prostředků a dávkování vhodné pro poloviční náplň pračky.

Cyklus Sportovní obuv (cyklus 13) je určený k praní sportovní obuvi. Pro dosažení nejlepších výsledků doporučujeme praní maximálně dvou párů najednou.

Personalizace

Nastavení teploty

Otočením knoflíku TEPLoty nastavte teplotu praní (*viz Tabulka cyklů praní*).

Teplotu je možné snížit nebo dokonce nastavit praní ve studené vodě . Pračka vám automaticky zabrání nastavit teplotu vyšší než je maximální hodnota nastavená pro jednotlivé cykly praní.

Nastavení otáček odstředování

K nastavení otáček odstředování pro zvolený cyklus otočte knoflík OTÁČEK ODSTŘEĐOVÁNÍ. Maximální možné otáčky odstředování pro jednotlivé cykly praní jsou následující:

Mycí cykly Maximální otáčky odstředování

Bavlna:	1000 ot/min.
Syntetické materiály:	800 ot/min.
Vlna:	600 ot/min.
Hedvábí:	pouze vypouštění

Otáčky odstředování je možné snížit nebo lze odstředování zcela vyloučit zvolením symbolu . Pračka vám automaticky zabrání nastavit otáčky odstředování vyšší než je maximální hodnota nastavená pro jednotlivé cykly praní.

Funkce

Různé funkce praní k dispozici u této pračky pokaždé pomohou dosáhnout požadovaného výsledku. Aktivování funkcí:

1. Stiskněte tlačítko odpovídající požadované funkci;
2. funkce je aktivovaná, když se rozsvítí odpovídající kontrolka.

Poznámka: Pokud kontrolka rychle bliká, znamená to, že tato určitá funkce nemůže být zvolena ve spojení se zvoleným cyklem praní.



Časovač odložení praní



Odložený start pro zvolený program nastavíte opakovaným stisknutím odpovídajícího tlačítka, dokud nedosáhnete požadované doby odložení praní. Je-li aktivována tato volba, na displeji se objeví

symbol . Volbu odloženého startu zrušíte stisknutím tlačítka, dokud se na displeji nezobrazí „OFF“.

- ! Tato volba je aktivní pro všechny programy.

EcoTime

Zvolení této volby umožňuje vhodně nastavit otáčky bubny, teplotu a vodu pro nižší zatížení (méně prádla) nepatrně znečištěného bavlněného a syntetického prádla (*viz „Tabulka cyklů praní“*). „Doba ECO“ vám umožní prát kratší dobu a tedy šetřit vodu a elektrickou energii. Doporučujeme používání tekutých pracích prostředků dávkovaných pro poloviční množství prádla.

- ! Tato funkce nemůže být používána ve spojení s cykly 1, 2, 7, 8, 9, 10, 11, 12, 13,   



Odstraňování skvrn

Cyklus bělení určený k odstraňování nejhorších skvrn. Nezapomeňte nalít bělidlo do přihrádky 4 (*viz „Cyklus bělení“*).

- ! Tato funkce nemůže být používána ve spojení s cykly 1, 7, 8, 9, 10, 11, 12, 13,  

Prací prostředky a prádlo

Zásuvka se zásobníkem pro prací prostředek

Dobrý výsledek praní závisí také na správném dávkování pracího prostředku: přidání příliš velkého množství prostředku nutně nezajistí vyšší účinnost praní, a ve skutečnosti může způsobit nánosy uvnitř spotřebiče a přispívat ke znečišťování životního prostředí.

- ! Nepoužívejte prostředky určené k ručnímu praní, protože příliš pění.

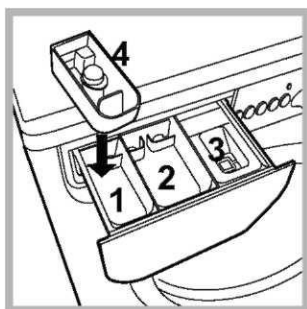

Otevřete zásuvku se zásobníky na prací prostředek a nalijte do něj prostředek nebo prací přísadu, viz níže:

Příhrádka 1: Prací prostředek pro předpírku (prašek)

Předtím než nasypete prací prostředek, ujistěte se, zda byla příhrádka 4 odstraněna.

Příhrádka 2: Prostředek pro cyklus praní (prašek nebo tekutý)

Tekutý prací prostředek nalívejte těsně před spuštěním pracího cyklu.

Příhrádka 3: Přísady (změkčovače, atd.)

Změkčovač textilií nesmí přetékat přes mřížku.

Extra příhrádka 4: Bělení

Cyklus bělení

- ! Tradiční bělení by mělo být použito u odolných bílých textilií a jemné bělení u barevných a syntetických textilií a vlny.

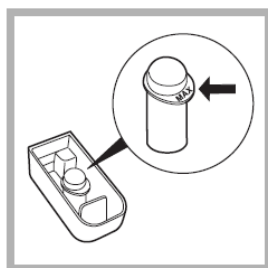

Tato volba je částečně užitečná k odstraňování odolných skvrn. Umístěte extra příhrádku 4 (dodanou) do příhrádky 1. Při plnění příhrádky bělidlem, dbejte na to, abyste nepřesáhli úroveň „max.“ označenou na čepu uprostřed (viz

obrázek).

Pro spuštění samotného cyklu bělení naplňte extra příhrádku 4 bělidlem, nastavte program „máčení“

a aktivujte volbu „odstraňování skvrn“

Pro bělení během cyklu praní nasypete prací prostředek a nalijte změkčovač prádla, který chcete použít, nastavte zvolený cyklus praní a aktivujte volbu

„odstranění skvrn“

Použití extra příhrádky 4 vylučuje volbu „předpírky“.

Příprava prádla

- Prádlo rozdělte podle:
 - typu textilie / symbolu na štítku
 - barev: oddělte barevné prádlo od bílého.
- Vyprázdněte kapsy a zkontrolujte knoflíky.
- Nepřesahujte uvedené hodnoty odkazující na hmotnost prádla v suchém stavu:

Odolné textilie: max. 4 kg
Syntetické textilie: max. 1,8 kg
Choulostivé textilie: max. 1,5 kg
Vlna: max. 1 kg
Hedvábí: max. 1 kg

Kolik váží vaše prádlo?

1 prostěradlo 400 – 500 g
1 povlak na polštář 150- 200 g
1 ubrus 400 – 500 g
1 župan 900 – 1200 g
1 ručník 150 – 250 g

Oděvy vyžadující speciální péči

Vlna: Veškeré vlněné oděvy je možné prát pomocí programu 7, dokonce i ty, které mají na štítku

symbol . Pro lepší výsledek používejte speciální prací prostředky a dodržujte maximální zatížení 1 kg prádla.

Hedvábí: k praní všech hedvábných oděvů používejte speciální cyklus praní 8. Doporučujeme použití speciálního pracího prostředku, který je určený k praní jemného prádla.

Záclony: záclony složte a vložte je do povlaku od polštáře nebo síťovaného sáčku. Použijte cyklus praní 8.

Rifle: Před praním obraťte oblečení naruby a použijte tekutý prací prostředek. Použijte program 9.

System vyvážení zatížení

Před každým cyklem odstředování se buben nepřerušovaně otáčí rychlostí, která je nepatrně vyšší, než jsou jeho otáčky při praní, aby nedošlo k nadměrným vibracím a prádlo bylo rovnoměrně rozloženo. Pokud není ani po několika pokusech prádlo správně vyvážené, pračka odstřeďuje při nižších otáčkách. Pokud je prádlo nadměrně nevyvážené, pračka provede proces rovnoměrného rozložení namísto odstředování. Pro lepší rozložení a vyvážení prádla doporučujeme praní malých a větších oděvů dohromady.

Bezpečnostní opatření a doporučení

! Tato pračka byla navržena a vyrobena podle mezinárodních bezpečnostních předpisů. Následující informace se poskytují z bezpečnostních důvodů a měly by se tudíž pečlivě přečíst.

Obecná bezpečnost

- Tento spotřebič byl navržen pro použití pouze v domácnostech.
- Pračku mohou obsluhovat pouze dospělí podle pokynů obsažených v této příručce.
- Spotřebiče se nedotýkejte mokřýma rukama a nohama, ani když jste naboso.
- Netahejte za napájecí kabel, když odpojujete spotřebič z elektrické zásuvky. Podržte zásuvku a zatáhněte.
- Neotvírejte zásuvku se zásobníkem pro prací prostředky, když je pračka v provozu.
- Nedotýkejte se odtékající vody, protože může být horká.
- Dvířka nikdy neotvírejte násilím. Mohlo by dojít k poškození mechanismu bezpečnostního zámku, který má předcházet náhodnému otevření.
- Když se zařízení porouchá, nedotýkejte se za žádných okolností vnitřních částí v zařízení ve snaze provést sami opravu.
- Děti držte vždy v dostatečné vzdálenosti od spotřebiče, když je v provozu.
- Dvířka mohou být během praní celkem horká.
- Pokud spotřebič přemísťujete, pracujte ve skupince dvou až tří lidí, abyste s pračkou nakládali s největší opatrností. Nikdy se o to nepokoušejte sám, protože pračka je velice těžká.
- Před naplněním pračky prádlem se ujistěte, zda je buben prázdný.

Odstranění

- Při likvidaci obalového materiálu: dodržujte místní předpisy, aby mohly být obalové materiály recyklovány.
- Předpis EU 2002/96/EC o zacházení s použitými elektrickými a elektronickými zařízeními (WEEE) požaduje, aby staré domácí elektrické spotřebiče nebyly likvidovány v netříděném komunálním odpadu. Staré spotřebiče musí být shromažďovány odděleně s požadavkem na jejich neoptimálnější využití a recyklaci a zamezení vlivu na lidské zdraví a životní prostředí. Symbol "přeškrtnuté popelnice", uvedený na výrobcích, říká spotřebiteli, že tento použitý výrobek po skončení životnosti NESMÍ být odložen do smíšeného komunálního odpadu. Informace o zpětném odběru a následné likvidaci použitých elektrozařízení vám poskytnou všichni prodejci elektrospotřebičů a vaše obecní úřady.

Péče a údržba

Odpojení přívodu vody nebo elektrické energie

- Po každém cyklu praní zavřete vodovodní kohoutek. To sníží opotřebení hydraulického systému uvnitř pračky a pomůže předcházet unikání vody.
- Odpojte pračku, když ji čistíte nebo provádíte její údržbu.

Čištění pračky

Vnější části a gumové součásti spotřebiče je možné čistit pomocí hadříku namočeného do vlažné mýdlové vody. Nepoužívejte rozpouštědla nebo abrazivní přípravky.

Čištění zásuvky se zásobníkem na prací prostředek

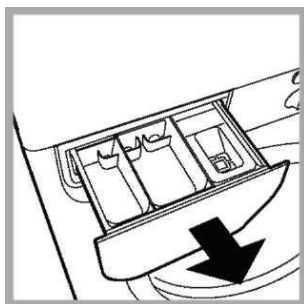

Zásobník vyjměte tak, že ho nadzvednete a vytáhnete ven (viz obrázek). Omyjte ho pod tekoucí vodou. Tuto činnost byste měli provádět často.

Péče o dvířka a buben vašeho spotřebiče

- Dvířka nechávejte vždy pootevřená, aby nevznikal nepříjemný zápach.

Čištění čerpadla

Pračka je vybavena samočisticím čerpadlem, které nevyžaduje žádnou údržbu. Někdy se stane, že zapadne nějaký malý předmět (mince, knoflík, atd.) do předkomory chránící čerpadlo umístěné ve spodní části pračky.

! Ujistěte se, zda cyklus praní skončil, a pračku odpojte.

Do předkomory se dostanete takto:

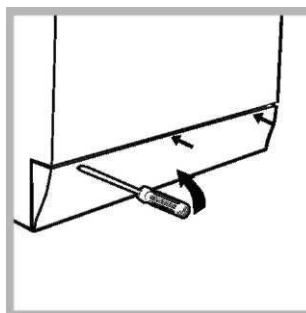

1. pomocí šroubováku odstraňte kryt ve spodní části pračky (viz obrázek);

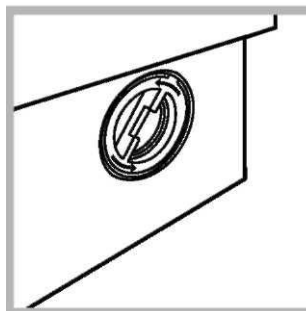

2. odšroubujte víčko otáčením doleva (viz obrázek): může vytéct malé množství vody. To je zcela běžné;

3. pečlivě vyčistěte vnitřek;
4. znovu našroubujte víčko;
5. umístěte zpět kryt, ujistěte se, aby háčky zapadly bezpečně na místo, než ho zatlačíte ke spotřebiči.

Kontrola přívodní hadice vody

Kontrolujte přívodní hadici alespoň jednou ročně. Pokud jsou na ní nějaké praskliny, okamžitě ji vyměňte: v průběhu cyklu praní je tlak vody vysoký a prasklá hadice by se mohla snadno roztrhnout.

! Nikdy nepoužívejte již použitou hadici.

Řešení problémů

Vaše pračka se může porouchat. Předtím, než zavoláte středisko technické podpory (**viz „Asistence“**), ujistěte se, zda není možné vyřešit problém snadno pomocí seznamu níže.

Závada:

Možná příčina/Řešení:

Pračku nelze zapnout.

- Spotřebič není zcela zapojený do elektrické zásuvky, nebo není kontakt.

Cyklus praní nelze spustit

- Přerušení dodávek elektřiny v domě.
- Dvířka pračky nejsou dostatečně zavřena.
- Nestiskli jste tlačítko ON/OFF.
- Nestiskli jste tlačítko START/PAUZA.
- Neotevřeli jste vodovodní kohoutek.
- Nastavili jste odložené praní (*viz „Personalizace“*).

Pračka nenapouští vodu (na displeji se rozblíká „H2O“).

- Přívodní hadice není zapojená ke kohoutku. Hadice je ohnutá.
- Neotevřeli jste vodovodní kohoutek. Ve vodovodním řadu není voda. Tlak je příliš nízký.

Pračka nepřetržitě napouští a vypouští vodu.

- Nestiskli jste tlačítko START/PAUZA.
- Odtoková hadice není umístěná ve výšce 65 – 100 cm nad podlahou (*viz „Instalace“*).
- Volný konec hadice je pod vodou (*viz „Instalace“*).
- Kanalizace nemá odvětrávací potrubí.
- Pokud problém přetrvává i po těchto kontrolách, vypněte spotřebič a zavolejte technickou podporu. Pokud je byt ve vyšším patře, může vzniknout problém s odvodňováním, což způsobí nepřetržité napouštění a vypouštění pračky. V obchodech jsou k dispozici speciální ventily, které pomáhají těmto problémům zabránit.

Pračka nevypouští nebo neodstředí

- Cyklus praní neobsahuje vypouštění: některé cykly vyžadují spuštění fáze vypouštění manuálně.
- Přívodní hadice vody je ohnutá (*viz „Instalace“*).

Pračka během odstředování příliš vibruje.

- Odtoková hadice je ucpaná.
- Buben nebyl během instalace správně odblokován (*viz „Instalace“*).
- Pračka není vyrovnaná (*viz „Instalace“*).
- Pračka je zaseknutá mezi skříňkami a stěnou (*viz „Instalace“*).

Z pračky uniká voda.

- Přívodní hadice není dostatečně našroubovaná (*viz „Instalace“*).
- Zásuvka se zásobníkem na prací prostředky je zablokovaná (pokyny k čištění *viz „Péče a údržba“*).
- Odtoková hadice není dostatečně upevněná (*viz „Instalace“*).

Kontrolky voleb a kontrolka „start/pauza“ blikají, zatímco jedna z kontrolků „probíhající fáze“ a kontrolka „zamčení dvířek“ zůstávají rozsvícené.

- Vypněte pračku a odpojte ji, počkejte cca 1 minutu a opět ji zapněte.
- Pokud problém přetrvává, kontaktujte Středisko technické podpory.
- Použili jste nevhodný prací prostředek (měl by obsahovat text „určeno pro praní v pračkách“ nebo „ruční praní a praní v pračkách“, atd.).

Příliš mnoho pěny.

- Použili jste příliš mnoho pracovního prostředku.

Servis

Předtím než zavoláte asistenci:

- Zkontrolujte, zda dokážete problém vyřešit sami (viz "*Řešení problémů*");
- Restartujte program, abyste zjistili, zda se problém vyřešil;
- Pokud to není tento případ, kontaktujte autorizované středisko technické podpory prostřednictvím poskytnutého telefonního čísla na záručním listu.

! Vždy požadujte pomoc autorizovaného technika.

Následující informace mějte po ruce:

- typ problému;
- model spotřebiče (Mod.);
- Výrobní číslo (S/N).

Tuto informaci najdete na datovém štítku, který je umístěn na zadní straně spotřebiče a také v přední části spotřebiče, když otevřete dvířka.