

TLAČÍTKO VOLBY PROGRAMU
Stiskněte několikrát tlačítko „P“, až se na displeji objeví číslo požadovaného programu (P1...Px) – viz dále uvedená Tabulka programů.

TLAČÍTKO START/ POKRAČOVAT
Stisknutím tohoto tlačítka spustíte zvolený program: rozsvítí se kontrolka, která na konci programu zhasne. Při otevření dveří během mycího cyklu se tento cyklus dočasně přeruší: Kontrolka Start bliká. Chcete-li cyklus opět spustit, zavřete dveře a stisknete znovu tlačítko Start.

TLAČÍTKO ZRUŠIT/VYPNOUT
Stisknutím tohoto tlačítka vypnete ovládací panel. Jestliže ho stisknete v průběhu programu, probíhající program se zruší a 1 minutu se bude vypouštět voda (na displeji se zobrazí 0:01). Jestliže ho stisknete, když je myčka vypnutá, vypustí se z myčky veškerá voda (1 minutový proces).

PŘED PRVNÍM POUŽITÍM SPOTŘEBIČE SI POZORNĚ PŘEČTĚTE TENTO STRUČNÝ NÁVOD K POUŽITÍ A POKYNY K INSTALACI!

OVLÁDACÍ PANEL SE U TÉTO MYČKY AKTIVUJE STISKEM JAKÉHOKOLI TLAČÍTKA KROMĚ TLAČÍTKA ZRUŠIT/VYPNOUT. KDYŽ NENÍ SPUŠTĚN ŽÁDNÝ CYKLUS, OVLÁDACÍ PANEL SE Z DŮVODU ÚSPORY ENERGIE PO 30 VTEŘINÁCH AUTOMATICKY DEAKTIVUJE.

Funkce a popis displeje

KONTROLKA MNOŽSTVÍ SOLI
Když se rozsvítí (na konci cyklu), je nutné doplnit zásobník soli.

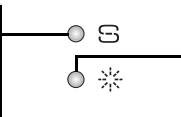

KONTROLKA MNOŽSTVÍ LEŠTIDLA
Když se rozsvítí (na konci cyklu), je nutné doplnit dávkovač leštidla.

Tabulka programů				Mycí prostředek	Spotřeba			Fáze sušení
Programy	Dostupné funkce	Doporučení ke vkládání nádobí	Litry		kWh	Minuty ¹⁾		
P1	Senzor 40-70 °C	Odložení Multizone	Program doporučený k běžnému mytí nádobí se zaschlými zbytky jídel.	X	7-15	1,00-1,70	70-172	Plná
P2	Předmytí studená	Odložení Multizone	Nádobí, které má být umyto později.	—	4,0	0,01	14-16	NE
P3	Křehké 40 °C	Odložení Multizone	Lehce zašpiněné, např. skleničky a šálky.	X	10,5	0,85	105-114	Mírná
P4	Rychlý 45 °C	Odložení Multizone	Málo zašpiněné nádobí bez zaschlých zbytků jídel.	X	11,0	0,85	30-50	NE
P5	eco Eko²⁾ 50 °C	Odložení Multizone	Normálně zašpiněné nádobí. Jedná se o standardní program nejvýhodnější z hlediska kombinované spotřeby vody a energie.	X	6,0	0,92	240	Plná
P6	Rychlý denní 60 °C	Odložení Multizone	Normálně zašpiněné nádobí.	X	11,0	1,30	80-95	Plná
P7	Tichý 50 °C	Odložení Multizone	Normálně zašpiněné nádobí, šetrný a tichý program (39 dBa) díky slabšímu tlaku proudu vody.	X	10,0	1,20	290-299	Mírná
P8	Intenzivní 65 °C	Odložení Multizone	Doporučený program pro velmi špinavé nádobí, hlavně hrnce a pánve.	X	11,0	1,60	165-175	Plná
P9	Pára	Odložení Multizone	Program s působením páry určený pro velmi zašpiněné nádobí, páne a hrnce; namáčení ani ruční předmytí není nutné.	X	11,0	1,75	180-190	Plná
P10	Hygiena	Odložení Multizone	Normálně zašpiněné nebo velmi zašpiněné nádobí, s doplňkovým antibakteriálním účinkem. Přerušení programu (např. kvůli otevření dveří) může narušit ničení choroboplodných zárodků.	X	14,0	1,40	110-120	Plná

1) Uvedené hodnoty programu byly získány v souladu s evropskou normou EN 50242 v normálních podmínkách (bez jiných funkcí) a mohou se lišit podle místních podmínek. U programů se senzorem mohou být rozdíly až 20 minut v důsledku systému automatické kalibrace spotřeby.
2) Východí program pro energetický štítek v souladu s normou EN 50242. – Poznámka pro zkušební: podrobnější informace o podmínkách porovnávání chladivového testu podle norem EN a dalších testech získáte na následující adrese: „contact@whirlpool.com“.

SYSTÉM RECYKLACE VODY: tyto programy uchovávají vodu ve speciální nádrze. **CYKLUS ČISTĚNÍ NÁDRŽKY** (nejméně 45 min.) probíhá automaticky každých 30 cyklů nebo po každém vypnutí proudu k zajištění nejlepších podmínek spotřebiče.
* Spotřeba energie: Klidový stav: 1,08 W / Vypnut: 0,40 W.

ČASOVÝ DISPLEJ MYTÍ
Na tomto displeji se zobrazuje délka cyklu a zbývající čas (h:min). Jestliže je zvolený „Odložený start“, signalizuje čas zbývající do spuštění programu (h.00) – do 1 hodiny (0:min). Jestliže se na displeji objeví zpráva „Fx Ey“, podívejte se na stranu 6 – část „Co dělat, když...“.

MULTIZONE
Umožňuje vybrat mycí zóny. Stiskněte toto tlačítko (opakovaně) k volbě mycí zóny:
 oba koše
 jen dolní koš
 jen horní koš
 kontrolka svítí

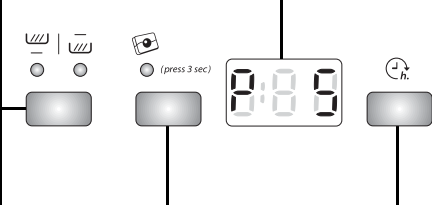

NASTAVENÍ TABLETY
Toto nastavení umožňuje optimalizaci mycího cyklu podle typu mycího prostředku. Pokud chcete použít kombinované mycí prostředky v tabletě (leštidlo, sůl a mycí prostředek v 1 tabletě), stiskněte na 3 vteřiny tlačítko Tablety (dokud se nerozsvítí kontrolka). Jestliže použijete mycí prostředek v prášku nebo tekutý mycí prostředek, musí být kontrolka Tablety na ovládacím panelu vypnutá.

TLAČÍTKO ODLOŽENÝ START
Stiskněte tlačítko (opakovaně) k odložení startu programu. Možnost volby 1 až 24 hodin. Každým stisknutím tlačítka se ukazatel odložení zvýší o jednu hodinu a po dosažení 24 hodin znovu začne od 0. Pak stiskněte tlačítko START. Mytí začne po uplynutí nastavené doby.

5019 300 01361

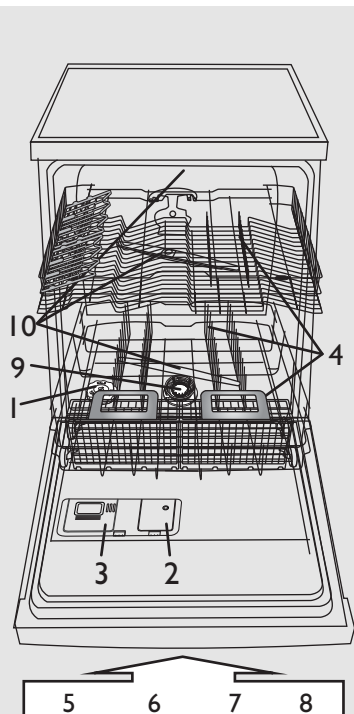

- 1- zásobník na sůl
- 2- dávkovač leštidla
- 3- dávkovač mycího prostředku
- 4- systém košů
- 5,6,7,8- funkce dostupné na ovládacím panelu
- 9- filtry
- 10- ošťikovací ramena

Tvrdost vody je nutné nastavit pouze před prvním mycím cyklem, nebo jestliže se změnila tvrdost vody.

i Z výroby je myčka nastavena do polohy středně tvrdé vody (stupeň 4).

! I když použijete tablety obsahující sůl, je nutné ještě přidat regenerační sůl, protože tyto prostředky nejsou při změkčování tvrdé vody dostatečně účinné.

! Při prvním použití je nutné naplnit zásobník soli bez ohledu na stupeň tvrdosti vody (viz popis dále v kroku 1 „Denní kontrola“).

- Stisknete a podržte současně na alespoň 3 vteřiny tlačítka „PROGRAM“ a ZRUŠIT/VYPNOUT.
- Na displeji se objeví stávající nastavení tvrdosti vody.
- Stisknete tlačítko **Volba PROGRAMU** ke zvýšení nastavení. Rozsah je od 1 do 7 (když dosáhnete stupně 7, dalším stiskem tlačítka se znovu nastaví stupeň 1).
- Počkejte 30 vteřin (ovládací panel zhasne), nebo stisknete tlačítko **Start/Pokračovat**.

1. Tvrdost vody zjistíte u příslušného místního vodárenského podniku a je...				2. ...zadejte tuto hodnotu do myčky	Rady k dávkování mycího prostředku	
Německé stupně °dH	Francouzské stupně °fH	Anglické stupně °eH	Stupeň tvrdosti vody	Zadaná hodnota se zobrazí na displeji	Gel nebo prášek (leštidlo a sůl)	Tablety
0 - 5	0 - 9	0 - 6,3	Měkká	1	přejděte ke kroku 1 (viz „Denní kontrola“)	jestliže je voda TVRDÁ, je třeba přidat další sůl (přejděte ke kroku 1 – viz „Denní kontrola“)
6 - 10	10 - 18	7 - 12,6	Střední	2		
11 - 15	19 - 27	13,3 - 18,9	Normální	3		
16 - 21	28 - 37	19,6 - 25,9	Středně tvrdá	4		
22 - 28	38 - 50	26,6 - 35	Náročně	5		
29 - 35	51 - 63	35,7 - 44,1	Velmi tvrdá	6		
36 - 50	64 - 90	44,8 - 62,4	Extremně tvrdá	7		

Naplnění zásobníku soli – Rozpuštění vodního kamene (není nutné, jestliže je stupeň tvrdosti vody nastavený na hodnotu „Měkká“.)

Denní kontrola

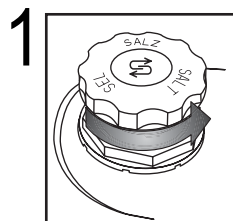

Optický ukazatel (podle modelu). Odšroubujte uzávěr.

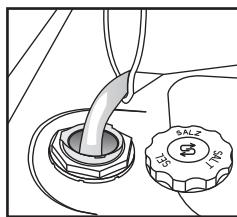

Pouze před prvním mytím naplněte zásobník vodou.

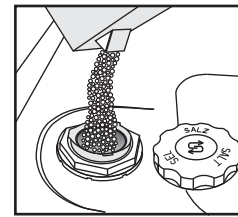

Nasypte sůl (nikdy do zásobníku nesypte mycí prostředek!) min. 0,8 kg / max. 1 kg

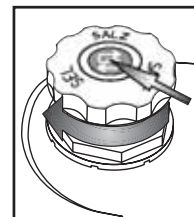

Odšroubujte víčko. Odstraňte zbytky soli okolo víčka. Některý zásobník na sůl má ve víčku zabudovaný ukazatel stupňů (viz níže jak provést kontrolu).

! Po přidání soli spusťte **okamžitě** mycí program (program „Předmytí“ **není** dostačující). Vytekly slaná roztok nebo zrnka soli mohou způsobit silnou korozi a nenapravitelně poškodit díly z nerezové oceli. Na reklamace související s tímto problémem se nevztahuje záruka

i Po přidání soli může kontrolka soli svítit ještě několik mycích cyklů. Je-li tvrdost vody kategorie „měkká“, není třeba používat sůl.

(podle modelu)

Kontrolka soli na ovládacím panelu JE-LI NUTNÉ PŘIDAT SŮL, kontrolka se rozsvítí.

Kontrolka soli na víčku zásobníku na sůl zelená: OK. průhledná: DOPLNIT LEŠTIDLO

Doplnění leštidla (není nutné, když použijete tablety). Jak nastavit dávkování leštidla.

Denní kontrola

2

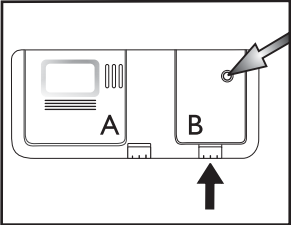

Optický ukazatel

Podle potřeby otevřete víčko B (stiskněte příslušné tlačítko).

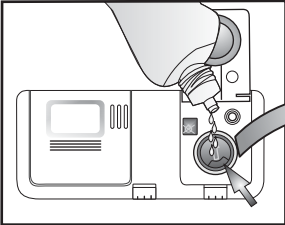

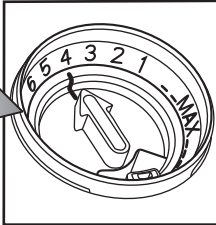

Nalijte leštidlo ke značce „max“ ~150 ml.

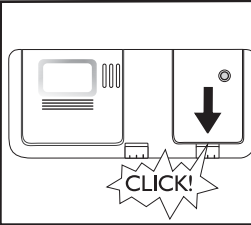

Množství leštidla je možné upravit podle použitého prostředku. Čím menší nastavení, tím méně leštidla program použije (nastavení z výroby; poloha 4). Stisknutím tlačítka otevřete víčko B. Mincí nebo podobným předmětem otočte šipku do požadované polohy. Po nastavení množství leštidla víčko opět zavřete.



<p>i Zkontrolujte kontrolku množství leštidla, zda je dávkovač dostatečně plný.</p>	(podle modelu)	<p>Kontrolka množství leštidla na ovládacím panelu</p>		<p>Kontrolka množství leštidla na dávkovači</p>	
	<p>▶  Kontrolka se rozsvítí, je-li TŘEBA PŘIDAT LEŠTIDLO.</p>	<p>▶  tmavá: OK.</p>	<p>▶  průhledná: DOPLNIT LEŠTIDLO</p>		
<p>! Používejte pouze leštidla vhodná pro myčky. Případně rozlité leštidlo ihned setřete. Zabráníte tak tvorbě nadměrného množství pěny, které zhoršuje mytí nádobí.</p>					
<p>i Jestliže jsou na nádobí šmouhy: seřídte dávku leštidla na dolní nastavení (1-3). Není-li nádobí dokonale suché nastavte dávkovač na vyšší hodnotu (5-6). Plastové nádobí hůře schne a lepšího usušení nedosáhnete ani nastavením na vyšší čísla.</p>					
<p>i Mycí prostředky, které obsahují i leštidlo, působí až s delšími programy. U krátkých programů mohou být po umytí na nádobí zbytky mycího prostředku (je-li to třeba, použijte mycí prostředky v prášku). Mycí prostředky s leštidlem mohou způsobovat nadměrné množství pěny.</p>					

Doplnění mycího prostředku – Používejte pouze mycí prostředek pro myčky podle doporučení výrobce.

Denní použití

3

Otevřete víčko A (stiskněte příslušné tlačítko).

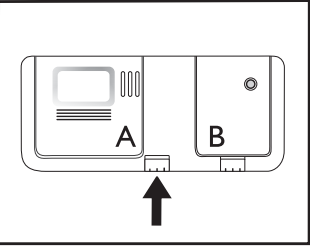

Dávkovač mycího prostředku naplňte vždy až před spuštěním mycího programu.

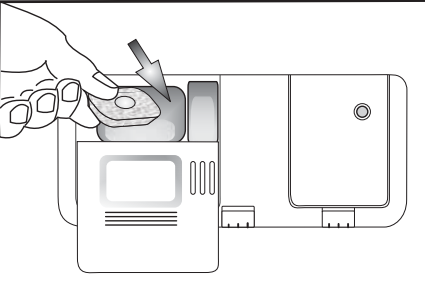

Použijte pouze jednu tabletu na jeden cyklus, vložte ji vždy do dávkovače mycího prostředku.

Můžete použít všechny typy tablet, ale u typu 2 v 1 je nutné přidat sůl.

Může se stát, že se některé typy tablet během krátkých cyklů zcela nerozpustí (Rychlý, Křehké, Ruční mytí); umístěním tablety na spodní plochu vany usnadníte její rozpouštění a podpoříte proces mytí.

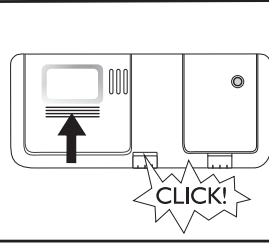

Zavřete víčko stisknutím ryhování na víčku.

HORNÍ KOŠ – podle modelu

Jak vkládat nádobí do košů

- 4** A – Nastavitelné držáky (2 nebo 4): vodorovně položené pro šálky / dlouhé náčiní / skleničky na stopce.

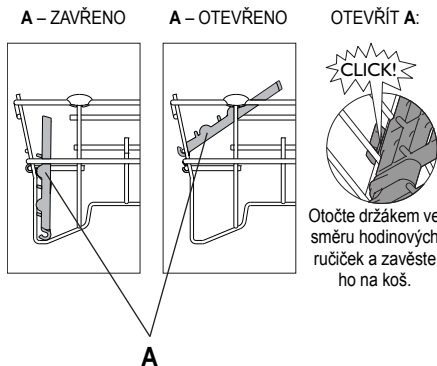

- B – Košíček na příbory: pokud je vybraná funkce „Poloviční náplň / Vícezónové“, může být umístěný v horním koši. Mřížka (F) musíte ale odstranit.

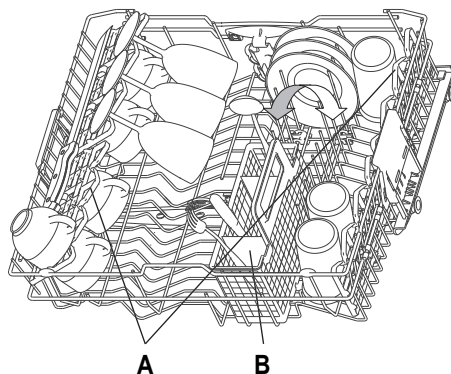

- Jak seřídit výšku horního koše (pokud je to možné).

Pokud zvednete horní koš, budete mít víc prostoru v dolním koši, jestliže ho snížíte, budete mít víc místa v horním koši k uložení dlouhých sklenic.

- Uchopte a vytáhněte dvě boční držadla (C) – musí být na stejné úrovni – a horní koš zvyšte nebo snížíte.

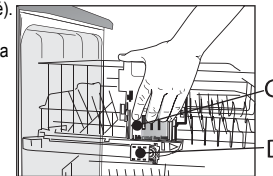

- Jak odstranit horní koš (pokud je to možné)

Pokud chcete do dolního koše uložit velké kusy nádobí, můžete horní koš odstranit.

- Otevřete dvě zarážky (D) a vytáhněte horní koš (při použití horního koše musí být zarážky vždy zavřené).

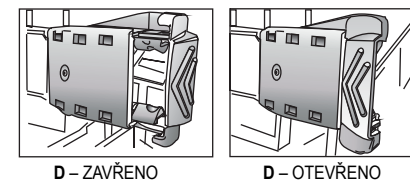

DOLNÍ KOŠ – podle modelu

- E – Košíček na příbory.
 F – Mřížka: odděluje příbory, lépe se tak umyjí.
 G – Kolmé držáky talířů: můžete je sklopit, abyste mohli vložit hrnce.
 H – Přídavná podpora se sklopnými držáky (je-li k dispozici): police lze použít také pro uložení dlouhého náčiní nebo šálků.

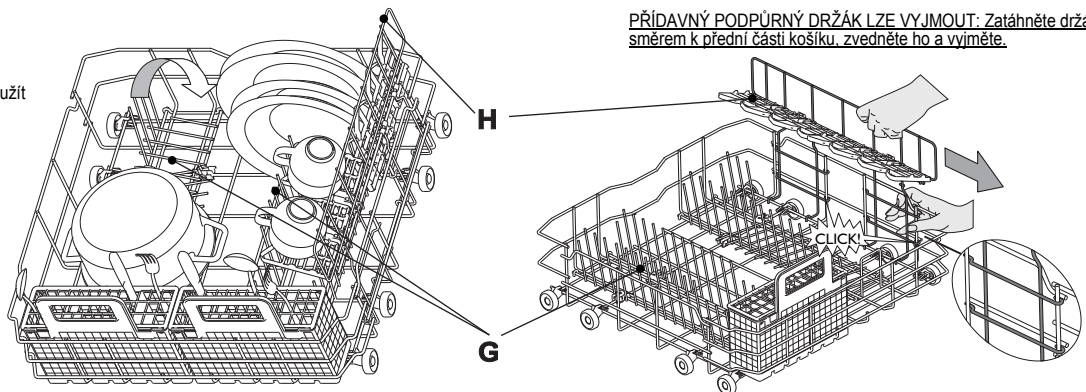
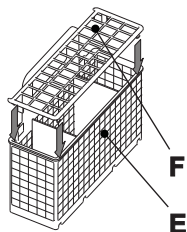

PŘÍDAVNÝ PODPŮRNÝ DRŽÁK LZE VYJMOUT: Zatáhněte držák směrem k přední části košíku, zvedněte ho a vyjměte.

5



Položte nádobí tak, aby v prohlubních nezůstávala voda a ostříkovací ramena se mohla volně otáčet. V myčce myjte pouze nádobí vhodné pro mytí v myčce. V myčce nemyjte dřevěné, hliníkové a cínové předměty, stříbrné příbory nebo nádobí s dekorem (nesmaltované). Nádobí (např. talíře, misky, hrnce) musí být v koších umístěno tak, aby po něm mohla stékat voda.

Zapnutí spotřebiče. Stisknutím libovolného tlačítka (kromě tlačítka ZRUŠIT / Vypnout) zapnete ovládací panel a budete moci zvolit program.

CS -4-

Volba programu

6

Přehled programů

V části „Tabulka“ je uveden maximálně možný počet programů. Programy vhodné pro váš spotřebič najdete v tabulce na straně 1.



Zvolte program podle uvedené Tabulky programů (strana 1).
Délka programu závisí na vnějších podmínkách v domácnosti, na teplotě a tlaku vody apod.

Mycí cyklus

7

Dveře myčky musí být zavřené a vodovodní kohoutek otevřený.

Chcete-li přerušit běžící program (např. abyste mohli přidat nějaké nádoby):

- Opatrně otevřete dveře (program se přeruší) a vložte nádoby, (pozor na HORKOU páru!).
- Zavřete dveře a znovu stiskněte tlačítko **START** k pokračování cyklu (program se spustí od okamžiku, ve kterém byl přerušen).

Chcete-li zrušit právě probíhající program:

- Stiskněte tlačítko **ZRUŠIT/Vypnout**.
- (Při vypnutí spotřebiče se voda vypouští až 1 minutu).

Chcete-li změnit probíhající program:

- Stisknutím tlačítka **ZRUŠIT/Vypnout** zrušte právě probíhající program.
- (Při vypnutí spotřebiče se voda vypouští až 1 minutu).
- Stisknutím jakéhokoli tlačítka s výjimkou tlačítka **ZRUŠIT/Vypnout** myčku zapněte.
- Zvolte nový program.
- Stiskněte tlačítko **START**.

Vypnutí spotřebiče. Všechno OK...

8

Po vypuštění vody přejde pračka automaticky do **pohotovostního** režimu. Všechny kontrolky zhasnou.

Při otvírání dveří buďte opatrní: mohla by uniknout horká pára.

Vyndejte nádoby, začněte dolním košem, aby případné zbylé vodní kapky nemohly stékat na dole uložené nádoby.

Údržba a čištění

9

Filtry
Zkontrolujte je a popřípadě vyčistěte.

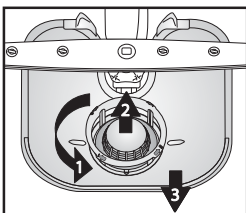

Odšroubujte mikrofiltr (1), vyndejte ho (2) spolu s jemným sítkem (3)...

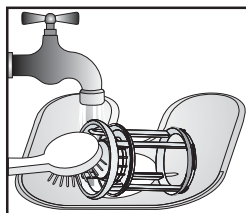

Opláchněte pod tekoucí vodou...

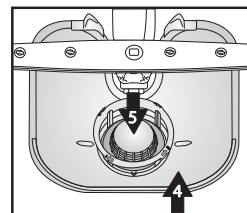

Vložit

Zašroubujte mikrofiltr. POZOR NA ZNAČKU!

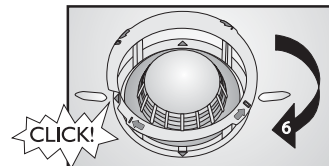

Menší závady můžete opravit sami...

10

Ostříkovací ramena
Odstraňte ucpání / usazeniny.

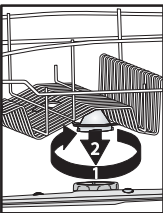

Odšroubujte a odstraňte horní rameno...

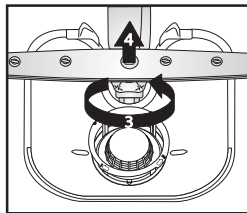

Odšroubujte a odstraňte dolní rameno...

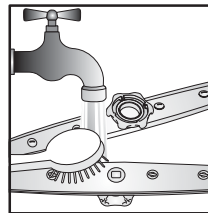

Ostříkovací trysky umyjte pod tekoucí vodou (podle potřeby použijte párátko)...

Nasaďte a zašroubujte pevně dolní i horní rameno.

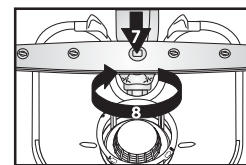
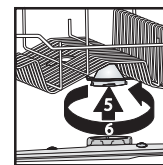



Jestliže dojde k poruše, ověřte ještě před tím, než se obrátíte na servis, následující body a pokuste se problém odstranit. Následující pokyny umožňují vyřešit většinu poruch a rychlou obnovu chodu spotřebiče.

Jak se chyby zobrazují na displeji:	Číslo funkce „F“x – blikání	Číslo chyby „E“y – blikání	0,5 s pauza
Myčka...	Možné příčiny...	Řešení...	
...nefunguje/nespustila se	<ul style="list-style-type: none"> - Myčka musí být zapnutá. - Dveře myčky nejsou zavřené. - Funkce „Odložený start“ je ZAPNUTÁ. 	<ul style="list-style-type: none"> - Pokud není pod proudem, zkontrolujte domácí pojistku. - Zkontrolujte, zda jsou dveře myčky dobře zavřené. - Ověřte si, zda jste zvolili funkci „Odložený start“ (je-li u modelu). V takovém případě se myčka spustí až po uplynutí nastavené doby. Pokud je to nutné, ZRESEUJTE zařízení. Stiskněte tlačítko ZRUŠIT nebo zahajte mycí cyklus okamžitým stisknutím tlačítka ZAHÁJIT. 	
...ukazuje „F6 E2“	<ul style="list-style-type: none"> - Vodovodní kohoutek je zavřený. - Ohnutá přívodní hadice nebo ucpané filtry na přívodu vody. 	<ul style="list-style-type: none"> - Vodovodní kohoutek musí být otevřený. - Přívodní hadice nesmí být ohnutá a příslušný filtr na přívodu u připojení k vodovodnímu kohoutku nesmí být zanesený. 	
...ukazuje „F6 E7“ nebo „F6 E1“	<ul style="list-style-type: none"> - Tlak vody je příliš nízký. - Ohnutá přívodní hadice nebo ucpané filtry na přívodu vody. 	<ul style="list-style-type: none"> - Vodovodní kohoutek musí být při přívodu vody úplně otevřený (minimální průtok 0,5 litru za minutu). - Přívodní hadice nesmí být ohnutá a příslušný filtr na přívodu u připojení k vodovodnímu kohoutku nesmí být zanesený. 	
...ukazuje „F6 E3“ / mycí program předčasně skončil (nádobí je špinavé a vlhké)	<ul style="list-style-type: none"> - Zanesené nebo ucpané filtry. - Příliš málo vody ve vodním systému myčky. - Vypouštěcí hadice není správně umístěná. - Příliš pěny v myčce. 	<ul style="list-style-type: none"> - Filtry nesmí být znečištěné nebo zanesené. - Duté nádobí (např. misky, šálky) musí být položeno do koše obráceně. - Vypouštěcí hadice musí být správně umístěná (u myček umístěných ve výšce ponechte min. 20–40 cm od dolního okraje spotřebiče) – viz pokyny k instalaci. - Opakujte bez mycího prostředku, nebo počkejte, až pěna zmizí. 	
...ukazuje „F8 E1“	<ul style="list-style-type: none"> - Zanesené filtry. - Vypouštěcí hadice je ohnutá. - Připojka hadice k sifonu je zavřená. 	<ul style="list-style-type: none"> - Vyčistěte filtry. - Vypouštěcí hadice nesmí být nikde ohnutá. - Kryt připojky hadice sifonu musí být odstraněný. 	
<p>Po provedení výše uvedených rad by mělo chybové hlášení zmizet. Většina problémů se takto vyřeší.</p> <p>ZRESEUJTE:</p> <ul style="list-style-type: none"> ➔ Stiskněte tlačítko ZRUŠIT / Vypnout. ➔ Zavřete dveře. ➔ Voda se automaticky vypouští až 1 minutu. ➔ Myčka je nyní připravena k opětovnému spuštění. 			
Nádobí a přístroje...	Možné příčiny...	Řešení...	
...není dokonale umyté/ jsou na něm zbytky jídel	<ul style="list-style-type: none"> - Příliš málo prostoru mezi jednotlivými kusy nádobí (nesprávné položení dutého nádobí v koši). - Příliš málo mycího prostředku; mycí prostředek je příliš starý, nebo byl nesprávně uložený. - Teplota není dost vysoká pro velmi zašpiněné nádobí. - Další jste nádobí do dolního i horního koše a přitom jste zvolili funkci „Poloviční náplň/Multizone“. - Časté používání programu Eco 50 °C. - Zanesená ostřikovací ramena, špinavé nebo nesprávně umístěné filtry. - Ostřikovací ramena jsou zablokována nádobím nebo přístroje. 	<ul style="list-style-type: none"> - Uložte nádobí tak, aby se vzájemně nedotýkalo. Duté nádobí (např. misky, šálky) musí být položeno do koše obráceně. - Podle potřeby můžete také použít více mycího prostředku, dodržujte pokyny výrobce. Mycí prostředky uchovávejte na suchém místě a ne příliš dlouho. - Na velmi špinavé nádobí byste měli zvolit mycí program s vyšší teplotou (viz tabulku programů na straně 1). - Jestliže zvolíte funkci „Poloviční náplň/Multizone“ (je-li u modelu k dispozici), naplňte pouze horní koš nebo pouze dolní koš. Účinnost mytí se zvýší a nádobí bude dokonale umyté. - V případě častého používání programu Eco 50 °C (je-li u modelu) byste měli občas zvolit Intenzivní program 65 °C (je-li u modelu). - Ostřikovací ramena nesmí být zanesená, filtry nesmí být špinavé a musí být správně nainstalované (viz strana 5 – „Údržba a čištění“). - Ostřikovací ramena se musejí volně otáčet a nádobí ani přístroje jim v tom nesmí bránit. 	

Nádobí a přístroje...	Možné příčiny...	Řešení...
...kontrolka soli svítí	- Použijte tablety pro měkkou vodu.	- Nastavte funkci „Tablety“; jestliže tato funkce není k dispozici, je rozsvícení kontrolky soli normální jev.
...má na sobě usazeniny: zbytky regenerační soli	- Příliš tvrdá voda. - Víčko zásobníku na sůl je otevřené. - Nedostatek leštidla.	- V místech s velmi tvrdou vodou je nutné zvýšit dávku regenerační soli (viz strana 2 – „Jak nastavit tvrdost vody“). - Zavřete správné víčko. - Jestliže používáte tablety vše v jednom, zkuste přidat víc leštidla.
...nádobí není usušené	- Plastové nádoby špatně schnou. - Nechali jste v myčce nádobí ještě dlouho po ukončení cyklu (např. při použití funkce „Odložený start“). - Nesprávné položení dutého nádobí v koši. - Nesprávné dávkování leštidla. - Zvolili jste rychlý program.	- Syntetické materiály dobře neschnou; jestliže jsou na konci cyklu mokré, osušte je. - V tomto případě jsou vodní kapky na nádobí a stranách myčky normální jev. Zkuste nechat dveře před vyjmutím nádobí 5 minut otevřené. - Položte nádobí tak, aby v prohlubních nezůstávala voda. - Zvyšte dávkování leštidla (viz strana 3 – „Doplnění leštidla“). - Rychlý program 40 °C/45 °C je určený pro rychlé umytí málo zašpiněného nádobí. Jestliže ho použijete pro plnou náplň středně/velmi zašpiněného nádobí, nemusí nádobí dobře uschnout. V tomto případě zvolte standardně dlouhý program. Nádobí bude dobře usušené, když necháte dveře myčky po dokončení programu a před vyjmutím nádobí na 15 minut otevřené.
...zbarvené plastové části	- Rajčatová/mrkvová šťáva.	- Plastové části nádobí může zbarvit např. rajská omáčka. Doporučujeme použít trochu víc mycího prostředku v prášku k dosažení lepšího bělicího účinku. Používejte raději programy s vyššími teplotami.
...matné sklenice apod.	- Nádobí nevhodné k mytí v myčce nádobí (porcelán).	- V myčce myjte pouze nádobí vhodné pro mytí v myčce.
...odstranitelné skvrny na skleničkách	- Použití nesprávných programů pro skleničky.	- Nádobí by se nemělo vzájemně dotýkat. Nedávejte sklo dohromady do košů. Použijte vhodné programy pro skleničky.
...skleničky nejsou lesklé	- Skleničky nevhodné k mytí v myčkách (porcelán).	- Některé druhy skla nelze v myčce mýt.
...trvalé skvrny na skleničkách	- Duha na skleničkách.	- Tento jev je nevratný. Doporučujeme pro další mytí: - Změňte seřízení systému dávkování u změkčovače. - Buďte opatrní – dodržujte doporučená dávkování mycího prostředku. - Při použití tablet vše v jednom se řiďte doporučením výrobce.
...ztmavnutí a nečistoty u čajových šálek po umytí nezmizely	- Není známo.	- Tento jev je nevyhnutelný. Tein mění barvy trvale.
...rezavé skvrny	- Nepoužili jste předmytí.	- Slané nebo kyselé zbytky jídel mohou způsobit rezavé skvrny i na nerezových přístrojích. Zabráňte tomu tak, že vždy použijete program Předmytí, jestliže má být nádobí umyté až později.
...jiné skvrny	- Dávkování leštidla je příliš nízké.	- V případě skvrn zvyšte dávkování leštidla (viz strana 3 – „Dávkování leštidla“). - Pokud používáte kombinované mycí prostředky, zkuste přidat víc leštidla.
...šmouhy	- Dávkování leštidla je příliš vysoké.	- V případě šmouh snižte dávkování leštidla (viz strana 3 – „Dávkování leštidla“). - Pokud používáte kombinované mycí prostředky, které obsahují leštidlo, nepřidávejte žádné další leštidlo.
...pěna	- Nevhodné dávkování mycího prostředku / leštidla.	- Používejte pouze požadované množství mycího prostředku / leštidla, jinak se může tvořit příliš pěny.

Pokud se porucha projevuje i po provedení výše uvedených kroků, vypněte spotřebič, vytáhněte zástrčku ze zásuvky a zavřete přívod vody. Obratě se na servisní středisko (viz záruční list). Před kontaktováním servisní služby připravte tyto údaje:

- popis poruchy,
- typ a model spotřebiče,
- servisní kód (číslo uvedené na přilepeném typovém štítku technické podpory) na vnitřní straně dveří vpravo:



Všeobecné pokyny a upozornění

1. Balení

Obal je ze 100 % recyklovatelného materiálu a je označen recyklačním symbolem .

2. Odstranění obalu a kontrola obsahu

Po odstranění obalu se přesvědčte, zda nebyla myčka během přepravy poškozena a zda se dveře dobře zavírají. V případě jakýchkoli pochybností se obraťte na odborníky nebo na svého prodejce.

3. Před prvním použitím myčky

- Toto zařízení je určeno k provozu v prostředí s teplotou nejméně 5 °C.
- Dokonalý chod myčky byl vyzkoušen výrobcem. Po této zkoušce mohly v myčce zůstat kapičky nebo skvrny vody, které zmizí po prvním mytí.

4. Úspora energie a vody

- Nádobí nepředmývejte pod tekoucí vodou.
- Myčku spouštějte pouze tehdy, je-li plná nádobí; nebo zvolte funkci „Poloviční náplň / Multizone“ (je-li u modelu).
- Můžete-li využít ekologických energetických zdrojů, jako slunečních panelů, tepelných pump nebo zařízení na ústřední vytápění, připojte myčku k přívodu teplé vody pouze do maximální teploty této vody 60 °C. Přesvědčte se, zda máte přívodní hadici požadovaného typu (nápis „70 °C max“ nebo „90 °C max“).

5. Dětská pojistka

- Obalový materiál uschovejte mimo dosah dětí.
- Nedovolte dětem, aby si s myčkou hrály.
- Mycí prostředek, leštidlo a regenerační sůl uložte také mimo dosah dětí.

6. Bezpečnostní upozornění

- Tento spotřebič nesmějí používat děti nebo osoby s nějakým postižením, s výjimkou situace, kdy na ně dohlíží odpovědná osoba tak, aby bylo zaručeno bezpečné používání spotřebiče.
- Nepoužívejte myčku venku.
- V blízkosti myčky neskladujte hořlavé materiály.
- Voda v myčce není pitná.
- Do mycího prostoru nedávejte žádná rozpouštědla, **hrozí nebezpečí výbuchu!**
- Pozor na otevřené dveře, **můžete o ně zakopnout!**
- Otevřené dveře unesou pouze vysunutý koš s nádobím. Nedávejte na ně žádné předměty, nesedejte si na ně, ani si na ně nestoupejte.
- Ostré předměty, kterými byste se mohli zranit (např. nože), je nutné vkládat do košíčku špičkou obrácenou směrem dolů. Dlouhé náčiní položte vodorovně do horního koše se špičkou obrácenou dovnitř myčky.

Záruka se nevztahuje na závady způsobené nesprávným použitím spotřebiče.

- Před čištěním nebo údržbou vždy vytáhněte zástrčku ze zásuvky a zavřete přívod vody; to platí i v případě poruchy.
- Opravy a technické úpravy smí provádět pouze kvalifikovaní pracovníci.

7. Odolnost vůči mrazu

Jestliže spotřebič umístíte v místnosti, kde může teplota klesnout pod bod mrazu, je nutné ho úplně vypustit. Zavřete vodovodní kohoutek a odpojte přívodní i vypouštěcí hadici, pak nechte vytéct vodu. Ověřte si, že je v zásobníku na sůl alespoň 1 kg rozpuštěné regenerační soli, která myčku ochrání až do teploty -20 °C. Po spuštění programu se může na displeji objevit chybové hlášení (viz strana 6).

„F6 E2“ – myčka musí být alespoň 24 hodin v prostředí s okolní teplotou min. 5 °C. Po odstranění těchto poruch je nutné provést RESET (viz část „Co dělat, když...“).

8. Likvidace

- Myčka byla vyrobena z recyklovatelných materiálů. Nechcete-li myčku už používat, postupujte podle místních předpisů pro odstraňování odpadu. Znehodnoťte ji odřiznutím elektrického přívodního kabelu. Nebezpečným situacím (např. riziko udušení) pro děti zabráníte, když rozbijete u myčky zámek, aby se v ní děti při hře nemohly zavřít.
- Tento spotřebič je označen v souladu s evropskou směrnicí 2002/96/ES o likvidaci elektrického a elektronického zařízení (WEEE) Zajištěním správné likvidace tohoto spotřebiče pomůžete zabránit případným negativním důsledkům na životní prostředí a lidské zdraví. Nesprávná likvidace tohoto typu spotřebiče v netříděném sběru

může mít škodlivé následky pro životní prostředí. Symbol  na spotřebiči nebo příslušných dokladech udává, že tento výrobek nesmí být likvidován spolu s domácím odpadem, ale je nutné ho odevzdat do nejbližšího sběrného centra k recyklaci elektrických a elektronických zařízení. Likvidace musí být provedena v souladu s místními předpisy o ochraně životního prostředí, které se týkají likvidace odpadu. Další informace o zpracování, recuperci a recyklaci tohoto výrobku zjistíte u příslušného místního úřadu, úřadu pro likvidaci domovního odpadu, nebo v obchodě, kde jste spotřebič zakoupili.

Prohlášení o souladu s předpisy EU

Tento spotřebič byl navržen, vyroben a dodán na trh v souladu s bezpečnostními požadavky směrnice ES:

 2006/95/ES, 89/336/ES, 93/68/ES a 2002/95/ES (směrnice RoHS).

Kapacita myčky: 13 jídelních souprav.