

- 1- zásobník na sůl
- 2- dávkovač leštidla
- 3- dávkovač mycího prostředku
- 4- systém košů
- 5, 6, 7, 8- funkce dostupné na ovládacím panelu
- 9- filtry
- 10- ostřikovací ramena
- 11- technologie PowerDry

**Tvrdost vody je nutné nastavit před prvním mycím cyklem, nebo jestliže se změnila tvrdost vody.**

**i** Z výroby je myčka nastavena na provoz se středně tvrdou vodou (stupeň 4).

**!** **Mycí prostředky**  
Při použití gelu nebo prášku musíte použít sůl a nastavit stupeň tvrdosti vody podle pokynů uvedených v tabulce vpravo.  
I když použijete tablety obsahující sůl, je nutné ještě přidat další sůl.

- Stiskněte a podržte na alespoň 3 vteřiny tlačítko **P** a tlačítko **⊗**.
- Na displeji se objeví stávající nastavení tvrdosti vody.
- Stiskněte tlačítko **P** ke zvýšení nastavení. Rozsah je od 1 do 7 (když dosáhnete stupně 7, dalším stisknutím tlačítka se znovu nastaví stupeň 1).
- Počkejte 30 vteřin (ovládací panel zhasne), nebo stiskněte tlačítko **▶**.

| 1. Tvrdost vody zjistíte u příslušného místního vodárenského podniku... |                        |                     |                      | 2. ...zadejte tuto hodnotu do myčky.   | Je třeba doplnit sůl. |
|---|------------------------|---------------------|----------------------|--|-----------------------|
| Německé stupně °dH  | Francouzské stupně °fH | Anglické stupně °eH | Stupeň tvrdosti vody | Zadaná hodnota se zobrazí na displeji. |                       |
| 0 - 5   | 0 - 9                  | 0 - 6,3             | Měkká                | 1                                      | NE                    |
| 6 - 10  | 10 - 18                | 7 - 12,6            | Střední              | 2                                      | ANO                   |
| 11 - 15   | 19 - 27                | 13,3 - 18,9         | Normální             | 3                                      |                       |
| 16 - 21   | 28 - 37                | 19,6 - 25,9         | Středně tvrdá        | 4                                      |                       |
| 22 - 28   | 38 - 50                | 26,6 - 35           | Tvrdá                | 5                                      |                       |
| 29 - 35   | 51 - 63                | 35,7 - 44,1         | Velmi tvrdá          | 6                                      |                       |
| 36 - 50   | 64 - 90                | 44,8 - 62,4         | Extrémně tvrdá       | 7                                      |                       |

**Naplnění zásobníku soli – Rozpuštění vodního kamene (není nutné, jestliže je stupeň tvrdosti vody nastavený)**

**Denní kontrola**

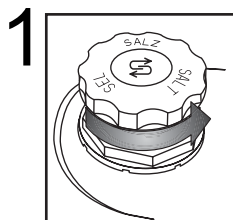

Optický ukazatel (podle modelu).  
Odšroubujte uzávěr.

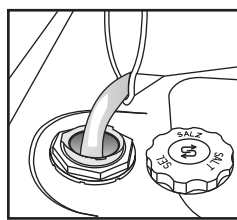

Pouze před prvním mytím naplníte zásobník vodou. **Přidejte sůl** (nikdy do zásobníku nepřidávejte mycí prostředek!) min. 0,8 kg / max. 1 kg

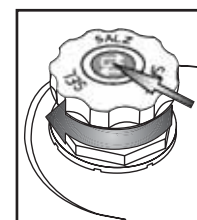
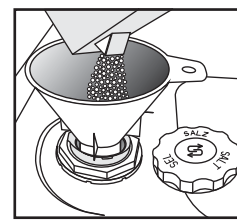

Odšroubujte víčko. Odstraňte zbytky soli okolo víčka. Některý zásobník na sůl má ve víčku zabudovaný ukazatel stupňů (viz níže jak provést kontrolu).

**!** **Po přidání soli spusťte okamžitě mycí program** (program „Předmytí“ není dostačující). Vytékající slaný roztok nebo zrnka soli mohou způsobit silnou korozi a nenapravitelně poškodit díly z nerezové oceli. Na reklamace související s tímto problémem se nevztahuje záruka.

Po přidání soli může kontrolka soli svítit ještě několik mycích cyklů. Jestliže je stupeň tvrdosti vody nastavený na možnost 1 (měkká), není třeba používat sůl a kontrolka soli zůstane svítit.

(podle modelu)

**Kontrolka soli na ovládacím panelu**

**Kontrolka soli na víčku zásobníku na sůl**

**i** **▶** **S** JE-LI NUTNÉ PŘIDAT SŮL, kontrolka se rozsvítí.

**▶** **◉** zelená: OK. **◉** průhledná: DOPLNIT LEŠTIDLO

**Doplnění leštidla** (není nutné, když použijete tablety). Jak nastavit dávkování leštidla.

**Denní kontrola**

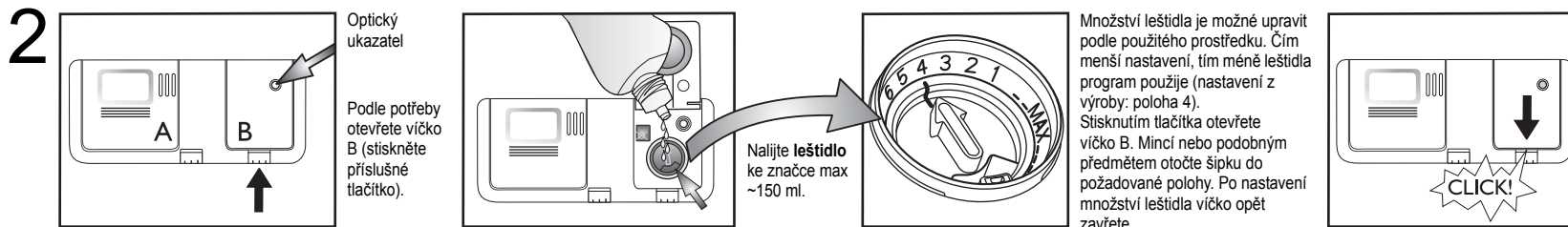

|  |   |   |                                       |  |  |
|--|---|---|---------------------------------------|--|--|
| <p><b>i</b> Zkontrolujte kontrolku množství leštidla, zda je dávkovač dostatečně plný.</p>   | (podle modelu)  | <p><b>Kontrolka množství leštidla na ovládacím panelu</b></p> |                                       | <p><b>Kontrolka množství leštidla na dávkovači</b></p> |  |
|  | <p>▶  Kontrolka se rozsvítí, je-li TŘEBA PŘIDAT LEŠTIDLO.</p> | <p>▶  tmavá: OK.</p>  | <p>▶  průhledná: DOPLNIT LEŠTIDLO</p> |  |  |
| <p><b>!</b> Používejte jen leštidla vhodná pro myčky. Případně rozličné leštidlo <b>ihned</b> setřete. Zabráníte tak tvorbě nadměrného množství pěny, které zhoršuje mytí nádobí.</p>  |   |   |                                       |  |  |
| <p><b>i</b> Jestliže jsou na nádobí šmouhy: nastavte dávkovač na nižší hodnotu (1–3). Není-li nádobí dokonale suché, nastavte dávkovač na vyšší hodnotu (5–6). Plastové nádobí hůře schne a lepšího usušení nedosáhnete ani nastavením na vyšší hodnotu.</p>   |   |   |                                       |  |  |
| <p><b>i</b> Mýcí prostředky, které obsahují i leštidlo, působí až s delšími programy. U krátkých programů mohou být po umytí na nádobí zbytky mýcího prostředku (je-li to třeba, použijte mýcí prostředek v prášku). Mýcí prostředky s leštidlem mohou způsobovat tvorbu nadměrného množství pěny.</p> |   |   |                                       |  |  |

**Doplnění mýcího prostředku** – Používejte pouze mýcí prostředek pro myčky podle doporučení výrobce.

**Denní používání**

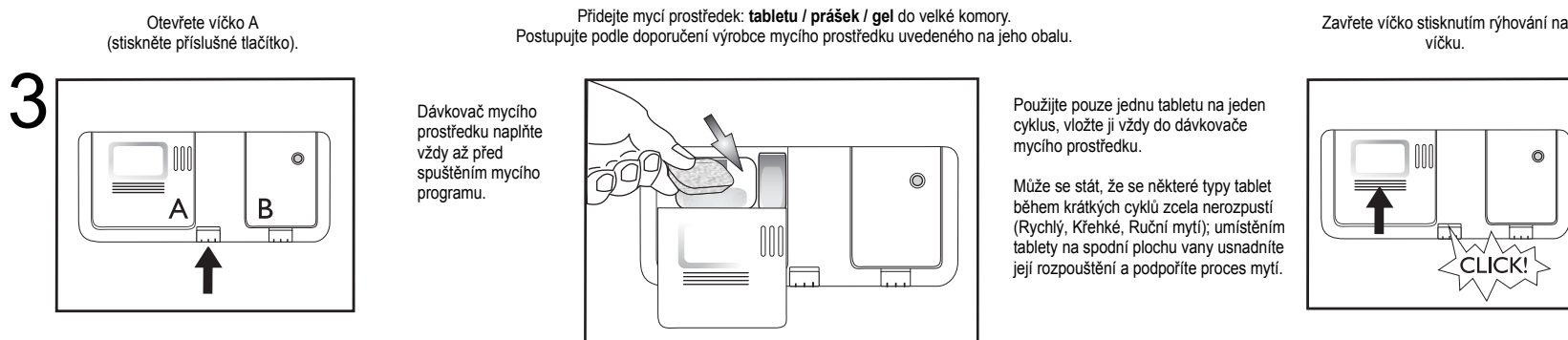

## HORNÍ KOŠ – v závislosti na modelu

**4 A – Nastavitelné držáky** (2 nebo 4): vodorovně položené pro šálky/dlouhé náčiní/skleničky na stopce

A – ZAVŘENO

A – OTEVŘENO

OTEVŘÍT A:



Otočte držákem ve směru hodinových ručiček a zavěste ho na koš.

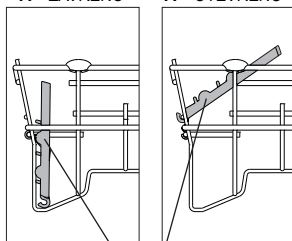

A

**B – Košíček na příbory:** pokud je vybrána funkce „Poloviční náplň / Vícezónové“, může být umístěn v horním koši. **Mřížku (F)** musíte ale odstranit.

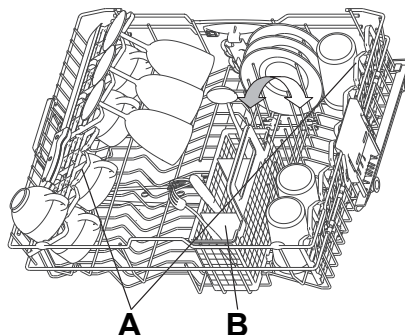

A

B

**Jak nastavit výšku horního koše** (pokud je k dispozici).

Zvednete-li horní koš, budete mít více prostoru v dolním koši, jestliže ho snížíte, budete mít více místa v horním koši k uložení dlouhých sklenic.

- Uchopte a vytáhněte dvě boční držadla (C) (musí být na stejné úrovni) a horní koš zvyšte nebo sníže.

**Jak odstranit horní koš** (pokud je to možné)

**Chcete-li do dolního koše uložit velké kusy nádobí, můžete horní koš odstranit.**

- Otevřete dvě zarážky (D) a vytáhněte horní koš (při použití horního koše musí být zarážky vždy zavřené).

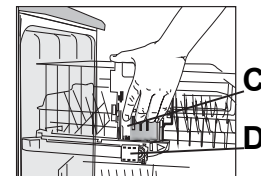

C

D

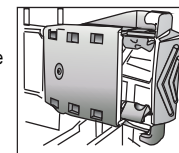

D – ZAVŘENO

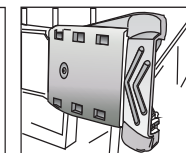

D – OTEVŘENO

## DOLNÍ KOŠ – v závislosti na modelu

### Jak se používá funkce PowerClean®

Funkce PowerClean® používá speciální vodní trysky v zadní části myčky k intenzivnějšímu mytí velmi špinavého nádobí.

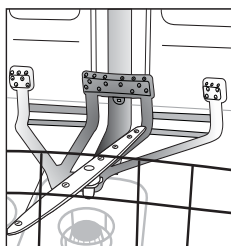

1. Upravte prostor (G) k účinnému mytí pomocí funkce PowerClean® sklopením zadních držáků talířů. Tím uvolníte prostor pro hrnce.
2. Hrnce a rendlíky položte kolmo do prostoru PowerClean®. **Hrnce musí být nakloněné směrem k vodním tryskám.**

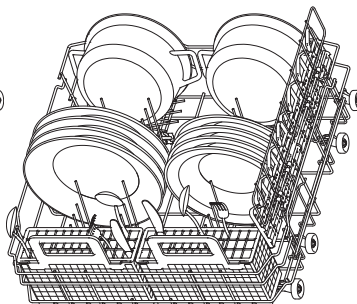
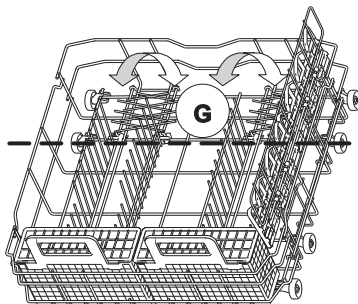

**E – Košík na příbory**

**F – Mřížka:** odděluje příbory, lépe se tak umyjí.

**G – Kolmé držáky talířů:** můžete je sklopit při vkládání hrnců.

**H – Boční držák se sklopnými rameny (je-li k dispozici):** police lze použít také k uložení dlouhého náčiní nebo šálků.

PŘÍDAVNÝ BOČNÍ DRŽÁK LZE VYJMOUT.  
Chcete-li držák vyjmout, zatáhněte za něj směrem k přední části košíku a zvedněte jej.

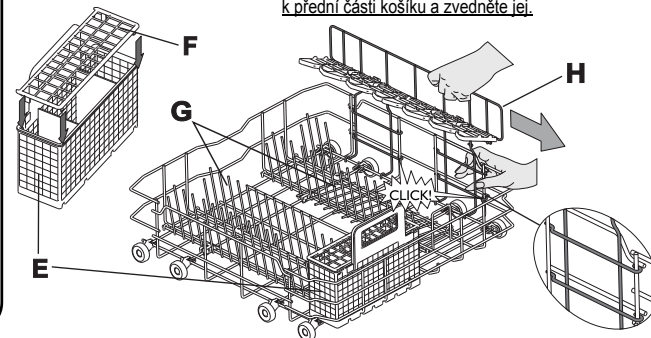

**5**



Položte nádobí tak, aby v prohlubních nezůstávala voda a ostříkovací ramena se mohla volně otáčet. V myčce myjte pouze nádobí vhodné k mytí v myčce. V myčce nemýjte dřevěné, hliníkové a cinové předměty, stříbrné příbory ani nádobí s dekorem (nesmaltované). Nádobí (např. talíře, misky, hrnce) musí být v koších umístěno tak, aby po něm mohla stékat voda.

**Zapnutí spotřebiče:** Stisknutím libovolného tlačítka (kromě tlačítka ZRUŠIT / VYPNOUT) zapnete ovládací panel a budete moci zvolit program.

CS-4

## Volba programu

# 6

### Přehled programů

V části „Tabulka“ je uveden maximální možný počet programů. Programy vhodné pro daný spotřebič naleznete v tabulce na straně 1.



Zvolte program podle uvedené tabulky programů (strana 1).

Doba trvání programu závisí na okolních podmínkách v domácnosti, na teplotě a tlaku vody apod.

Z hygienických důvodů použijte alespoň jednou měsíčně mycí program s vysokou teplotou (např. Intenzivní 65). Spotřebič tak zůstane čistý, plně funkční a bez zápachu.

## Mycí cyklus

# 7

Dvířka myčky nádobí musí být zavřená a vodovodní kohoutek otevřený.

### Chcete-li přerušit probíhající program (např. abyste mohli přidat nějaké nádobí):

- Opatrně otevřete dvířka (program se přeruší) a vložte nádobí (**pozor na HORKOU páru!**).
- Stiskněte tlačítko a do 3 vteřin zavřete dveře (program se spustí od okamžiku, ve kterém byl přerušen).

### Chcete-li zrušit právě probíhající program:

- Otevřete dveře, stiskněte tlačítko a zavřete dveře.
- (Při vypnutí spotřebiče se voda vypouští až 1 minutu).

### Chcete-li změnit probíhající program:

- Otevřete dveře, stisknutím tlačítka zrušte právě probíhající program a zavřete dveře.
- (Při vypnutí spotřebiče se voda vypouští až 1 minutu).
- Stisknutím jakéhokoli tlačítka s výjimkou tlačítka myčku zapněte.
- Zvolte nový program.
- Stiskněte tlačítko a do 3 vteřin zavřete dveře.

## Vypnutí spotřebiče. Všechno OK...

# 8

Po vypuštění vody přejde pračka automaticky do **photovostního** režimu. Všechny kontrolky zhasnou.

Při otvírání dveří buďte opatrní: mohla by uniknout horká pára.

Vyndejte nádobí, začněte dolním košem, aby případné zbylé vodní kapky nemohly stékat na dole uložené nádobí.

## Údržba a čištění

# 9

**Filtry**  
Zkontrolujte je a popřípadě vyčistěte.

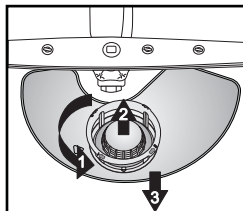

Odšroubujte mikrofiltr (1), vyndejte ho (2) spolu s jemným sítkem (3)...

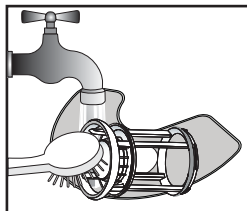

Opláchněte pod tekoucí vodou...

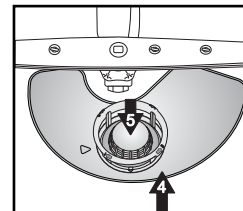

Vložte...

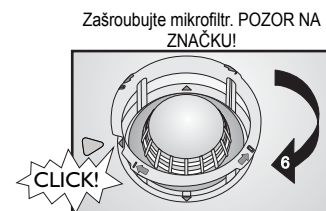

Zašroubujte mikrofiltr. POZOR NA ZNAČKU!

## Menší závady můžete opravit sami...

# 10

**Ostříkovací ramena**  
Odstraňte ucpání / usazeniny.

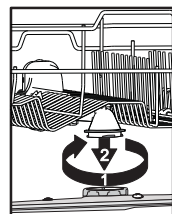

Odšroubujte a odstraňte horní rameno ...

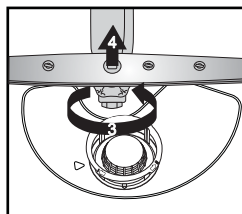

Odšroubujte a odstraňte dolní rameno...

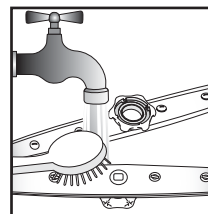

Ostříkovací trysky umyjte pod tekoucí vodou (podle potřeby použijte potřískací párátko) ...

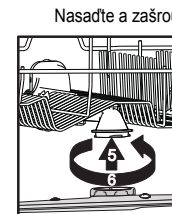

Nasaďte a zašroubujte pevně dolní i horní rameno.

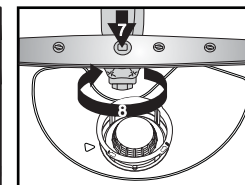



Pokud dojde k poruše, zkontrolujte následující body a pokuste se problém odstranit předtím, než se obrátíte na servis. Následující pokyny umožňují vyřešit většinu poruch a rychlou obnovu chodu spotřebiče.

| Myčka...  | Možné příčiny...  | Řešení...  |
|---|---|--|
| kontrolka soli svítí.   | - Zásobník soli je prázdný. (Po přidání soli může kontrolka soli svítit ještě několik mycích cyklů.)  | - Naplňte zásobník soli (Další informace jsou uvedeny na straně 2).<br>- Nastavte tvrdost vody – viz tabulka na straně 2.  |
| kontrolka množství leštidla svítí.  | - Dávka vač leštidla je prázdná.  | - Naplňte dávka vač leštidlem (Další informace jsou uvedeny na straně 3).  |
| ...nefunguje/nespustila se  | - Myčka musí být zapnutá.<br>- Dveře myčky nejsou zavřené.<br>- Funkce „Odložený start“ je ZAPNUTÁ.   | - Pokud není pod proudem, zkontrolujte domácí pojistky.<br>- Zkontrolujte, zda jsou dveře myčky dobře zavřené.<br>- Ověřte si, zda jste nevolili funkci „Odložený start“ (je-li u modelu k dispozici). V takovém případě se myčka spustí až po uplynutí nastavené doby. Pokud je to nutné, RESEŤUJTE zařízení. Stiskněte tlačítko ZRUŠIT nebo zahajte mycí cyklus okamžitým stisknutím tlačítka START. |
| ...ukazuje „F6 E7“ nebo „F6 E1“   | - Vodovodní kohoutek je zavřený.<br>- Tlak vody je příliš nízký.<br>- Ohnutá přívodní hadice nebo upcané filtry na přívodu vody.  | - Vodovodní kohoutek musí být otevřený.<br>- Vodovodní kohoutek musí být při přívodu vody úplně otevřený (minimální průtok: 0,5 litru za minutu).<br>- Přívodní hadice nesmí být ohnutá a příslušný filtr na přívodu u připojení k vodovodnímu kohoutku nesmí být špinavý nebo zanesený.   |
| ...ukazuje „F6 E3“/mycí program předčasně skončil (nádobí je špinavé a vlhké) | - Zanesené nebo upcané filtry nebo ostříkovací ramena.<br>- Příliš málo vody ve vodním systému myčky.<br>- Vypouštěcí hadice není správně umístěná.<br>- Příliš pěny v myčce. | - Vyčistěte filtry a ostříkovací ramena.<br>- Duté nádobí (např. misky, šálky) musí být položené do koše obráceně.<br>- Vypouštěcí hadice musí být správně umístěná (u myček umístěných ve výšce nechte min. 200–400 mm od dolního okraje spotřebiče) – viz pokyny k instalaci.<br>- Opakujte bez mycího prostředku, nebo počkejte, až pěna zmizí.   |
| ...ukazuje „F8 E1“  | - Zanesené filtry.<br>- Vypouštěcí hadice je ohnutá.<br>- Přípojka hadice k sifonu je zavřená.  | - Vyčistěte filtry.<br>- Vypouštěcí hadice nesmí být nikde ohnutá.<br>- Kryt přípojky hadice sifonu musí být odstraněný.   |
| ...signalizuje jiné poruchy „Fx Ey“ na displeji.                              | - Myčka má technickou závadu.   | - Obratě se na pracovníky naší služby zákazníkům (nahlaste poruchu na displeji). Zavěte vodovodní kohoutek.  |

Po provedení výše uvedeného postupu by mělo chybové hlášení zmizet. Většinu problémů lze tímto postupem vyřešit.

- RESET:**
- ➔ Stiskněte tlačítko
  - ➔ Zavěte dveře.
  - ➔ Voda se automaticky vypouští až 1 minutu.
  - ➔ Myčka je nyní připravena k opětovnému spuštění.

| Nádobí a příbory...                                 | Možné příčiny...  | Řešení...  |
|---|---|--|
| ...nejsou dokonale umyté / jsou na něm zbytky jídla | - Příliš málo prostoru mezi jednotlivými kousky nádobí (nesprávné umístění dutého nádobí v koši).<br>- Příliš málo mycího prostředku; mycí prostředek je příliš starý, nebo byl nesprávně uložený.<br>- Teplota není dostatečně vysoká k umytí velmi zašpiněného nádobí.<br>- Dalí jste nádobí do dolního i horního koše a přitom jste zvolili funkci „Poloviční náplň/Vícezónové“.<br>- Ostříkovací ramena jsou zanesená, filtry špinavé nebo nesprávně umístěné.<br>- Ostříkovací ramena jsou zablokovaná nádobím nebo příbory. | - Uložte nádobí tak, aby se vzájemně nedotýkalo. Duté nádobí (např. misky, šálky) musí být položené do koše dnem vzhůru.<br>- Podle potřeby můžete použít také větší množství mycího prostředku, dodržujte však pokyny výrobce. Mycí prostředky uchovávejte na suchém místě, ne však příliš dlouhou dobu.<br>- Na velmi špinavé nádobí byste měli zvolit mycí program s vyšší teplotou (viz tabulka programů na straně 1).<br>- Jestliže zvolíte funkci „Poloviční náplň / Multizone“ (je-li u modelu), naplňte <b>pouze</b> horní koš nebo <b>pouze</b> dolní koš, aby byl výsledek mytí lepší a aby vaše nádobí bylo dokonale umyté.<br>- Ostříkovací ramena nesmí být zanesená, filtry nesmí být špinavé a musí být správně umístěné (viz strana 5 „Údržba a čištění“).<br>- Ostříkovací ramena se musí volně otáčet a nesmí být blokována nádobím ani příbory. |

| Nádobí a přístroje...   | Možné příčiny...   | Řešení...  |
|---|--|--|
| ...má na sobě usazeniny: zbytky regenerační soli                | <ul style="list-style-type: none"> <li>- Příliš tvrdá voda.</li> <li>- Víčko zásobníku na sůl je otevřené.</li> <li>- Nedostatek leštidla.</li> </ul>  | <ul style="list-style-type: none"> <li>- V místech s velmi tvrdou vodou je nutné zvýšit dávku regenerační soli (viz strana 2, „Jak nastavit tvrdost vody“).</li> <li>- Zavřete správně víčko.</li> <li>- Jestliže používáte tablety vše v jednom, zkuste přidat víc leštidla.</li> </ul>   |
| ...nádobí není usušené  | <ul style="list-style-type: none"> <li>- Plastové nádoby špatně schnou.</li> <li>- Nechali jste v myčce nádobí ještě dlouho po ukončení cyklu (např. při použití funkce „Odložený start“).</li> <li>- Nesprávné umístění dutého nádobí v koši.</li> <li>- Nesprávné dávkování leštidla.</li> <li>- Zvolili jste rychlý program.</li> </ul> | <ul style="list-style-type: none"> <li>- Syntetické materiály neschnou dobře, jestliže jsou na konci cyklu mokré, osušte je.</li> <li>- V tomto případě jsou kapky vody na nádobí a stranách myčky normální jev. Zkuste nechat dveře před vyjmutím nádobí 5 minut otevřené.</li> <li>- Položte nádobí tak, aby v prohlubních nezůstávala voda.</li> <li>- Zvyšte dávkování leštidla – viz strana 3, „Doplnění leštidla“.</li> <li>- Rychlý program 40 °C/45 °C je určený k rychlému umytí nepříliš zašpiněného nádobí. Jestliže ho použijete pro plnou náplň středně/velmi zašpiněného nádobí, je možné, že nádobí zcela neuschne. V tomto případě zvolte standardně dlouhý program. Aby nádobí dokonale uschlo, nechte dvířka myčky po skončení programu a před vyjmutím nádobí otevřená po dobu 15 minut.</li> </ul> |
| ...zbarvené plastové části                                      | <ul style="list-style-type: none"> <li>- Na nádobí se vyskytla rajčatová či mrkvová šťáva.</li> </ul>  | <ul style="list-style-type: none"> <li>- Rajská omáčka může například zbarvit plastové části nádobí. Doporučujeme použít větší množství mycího prostředku v prášku, který zajistí lepší bělicí účinek. Používejte spíše programy s vyššími teplotami při mytí.</li> </ul>  |
| ...matné sklenice apod.   | <ul style="list-style-type: none"> <li>- Nádobí nevhodné k mytí v myčce (porcelán).</li> </ul>   | <ul style="list-style-type: none"> <li>- V myčce myjte pouze nádobí vhodné k mytí v myčce.</li> </ul>  |
| ...odstranitelné skvrny na skleničkách                          | <ul style="list-style-type: none"> <li>- Použití nesprávných programů pro skleničky.</li> </ul>  | <ul style="list-style-type: none"> <li>- Nádobí by se nemělo vzájemně dotýkat. Nedávejte sklo dohromady do košů. Použijte vhodné programy pro skleničky.</li> </ul>  |
| ...skleničky nejsou lesklé                                      | <ul style="list-style-type: none"> <li>- Skleničky nevhodné k mytí v myčce (porcelán).</li> </ul>  | <ul style="list-style-type: none"> <li>- Některé druhy skla nelze v myčce mýt.</li> </ul>  |
| ...trvalé skvrny na skleničkách                                 | <ul style="list-style-type: none"> <li>- Duha na skleničkách.</li> </ul>   | <ul style="list-style-type: none"> <li>- Tento jev je nevratný. Doporučujeme do budoucna: <ul style="list-style-type: none"> <li>- změňte nastavení u systému dávkování změkčovače,</li> <li>- buďte opatrní – dodržujte doporučená dávkování mycího prostředku.</li> <li>- Při použití tablet vše v jednom se řiďte doporučením výrobce.</li> </ul> </li> </ul>   |
| ...ztmavnutí a nečistoty na čajových šálcích po umytí nezmizely | <ul style="list-style-type: none"> <li>- Tein obsažený v čaji.</li> </ul>  | <ul style="list-style-type: none"> <li>- K odstranění skvrn od čaje je třeba přidat do dávkovače mycího prostředku spolu s mycím prostředkem jednu lžičku jedlé sody.</li> </ul>   |
| ...rezavé skvrny  | <ul style="list-style-type: none"> <li>- Nepoužili jste předmytí.</li> </ul>   | <ul style="list-style-type: none"> <li>- Slané nebo kyselé zbytky jídel mohou způsobit vznik rezavých skvrn i na nerezových přístrojích. Abyste tomu zabránili, vždy používejte program předmytí, jestliže má být nádobí umyté až později.</li> </ul>  |
| ...jiné skvrny  | <ul style="list-style-type: none"> <li>- Dávkování leštidla je příliš nízké.</li> </ul>  | <ul style="list-style-type: none"> <li>- V případě skvrn zvyšte dávkování leštidla (viz strana 3, „Dávkování leštidla“).</li> <li>- Pokud používáte kombinované mycí prostředky, zkuste přidat víc leštidla.</li> </ul>  |
| ...šmouhy   | <ul style="list-style-type: none"> <li>- Dávkování leštidla je příliš vysoké.</li> </ul>   | <ul style="list-style-type: none"> <li>- V případě šmouh snižte dávkování leštidla (viz strana 3, „Dávkování leštidla“).</li> <li>- Pokud používáte kombinované mycí prostředky, které obsahují leštidlo, nepřidávejte žádné další leštidlo.</li> </ul>  |
| ...pěna   | <ul style="list-style-type: none"> <li>- Nevhodné dávkování mycího prostředku / leštidla.</li> </ul>   | <ul style="list-style-type: none"> <li>- Používejte pouze požadované množství mycího prostředku / leštidla, jinak se může tvořit příliš pěny.</li> </ul>   |

Pokud se porucha projevuje i po provedení výše uvedených kroků, vypněte spotřebič, vytáhněte zástrčku ze zásuvky a zavřete přívod vody. Obrat' se na servisní středisko (viz záruční list).  
Před kontaktováním servisní služby si připravte tyto údaje:

- popis poruchy,
- typ a model spotřebiče,
- servisní kód (číslo uvedené na přilepeném typovém štítku technické podpory) na vnitřní straně dveří vpravo:



## Všeobecné pokyny a upozornění

### 1. Balení

Obal je ze 100 % recyklovatelného materiálu a je označen recyklačním symbolem .

### 2. Odstranění obalu a kontrola obsahu

Po odstranění obalu se přesvědčte, zda nebyla myčka během přepravy poškozena a zda se dveře dobře zavírají. V případě jakýchkoli pochybností se obraťte na odborníky nebo na svého prodejce.

### 3. Před prvním použitím myčky

- Toto zařízení je určeno k provozu v prostředí s teplotou nejméně 5 °C.
- Funkčnost myčky byla vyzkoušena výrobcem. Po této zkoušce mohly v myčce zůstat kapičky vody nebo skvrny, které zmizí po prvním mytí.

### 4. Úspora energie a vody

- Nádobí nepředmývejte pod tekoucí vodou.
- Myčku spouštějte pouze tehdy, je-li plná nádobí, nebo zvolte funkci „Poloviční náplň / Multizone“ (je-li u modelu).
- Pokud můžete využít ekologické energetické zdroje, jako sluneční panely, tepelné pumpy nebo zařízení na ústřední vytápění, připojte myčku k přívodu teplé vody pouze do maximální teploty této vody 60 °C. Přesvědčte se, zda je přívodní hadice požadovaného typu (nápis „70 °C max.“ nebo „90 °C max.“).

### 5. Dětská pojistka

- Obalový materiál uschovejte mimo dosah dětí.
- Nedovolte dětem, aby si s myčkou hrály.
- Mycí prostředek, leštidlo a regenerační sůl uschovejte mimo dosah dětí.

### 6. Bezpečnostní upozornění

- Tento spotřebič nesmějí používat děti nebo osoby s fyzickým či psychickým postižením, s výjimkou situace, kdy na ně dohlíží odpovědná osoba, aby bylo zaručeno bezpečné používání spotřebiče.
- Nepoužívejte myčku venku.
- V blízkosti myčky neskladujte hořlavé materiály.
- Voda v myčce není pitná.
- Do mycího prostoru nedávejte žádná rozpouštědla. **Hrozí nebezpečí výbuchu!**
- Dávejte pozor na otevřená dvířka. **Můžete o ně zakopnout!**
- Otevřená dvířka unesou pouze vysunutý koš s nádobím. Nepokládejte na ně žádné předměty, nesedejte si na ně ani si na ně nestoupejte.
- Ostré předměty, kterými byste se mohli zranit (např. nože), je nutné vkládat do košíčku špičkou obrácenou směrem dolů. Dlouhé náčiní položte vodorovně do horního koše se špičkou obrácenou dovnitř myčky.

- Před čištěním nebo údržbou vždy vytáhněte zástrčku ze zásuvky a zavřete přívod vody; to platí i v případě poruchy.
- Opravy a technické úpravy smí provádět pouze kvalifikovaný technik.

### 7. Odolnost vůči mrazu

Jestliže spotřebič umístíte v místnosti, kde může teplota klesnout pod bod mrazu, je nutné z něj vodu úplně vypustit. Zavřete vodovodní kohoutek a odpojte přívodní i vypouštěcí hadici, pak nechte vodu vytéct. Zkontrolujte, zda je v zásobníku soli alespoň 1 kg rozpuštěné regenerační soli k ochraně myčky až do teploty -20 °C. Po spuštění programu se může na displeji objevit chybové hlášení (viz strana 6).

„F6 E2“ – Myčka musí být alespoň 24 hodin v prostředí s okolní teplotou min. 5 °C.  
Po odstranění těchto poruch je nutné provést RESET (viz část „Co dělat, když...“).

### 8. Likvidace

- Myčka byla vyrobena z recyklovatelných materiálů. Nechcete-li myčku už používat, postupujte podle místních předpisů pro odstraňování odpadu. Znehodnoťte ji odříznutím elektrického přívodního kabelu. Nebezpečným situacím (např. riziko udušení) pro děti zabráníte, když rozbijete u myčky zámek, aby se v ní děti při hře nemohly zavřít.
- Tento spotřebič je označen v souladu s evropskou směrnicí 2002/96/ES o likvidaci elektrického a elektronického zařízení (WEEE) Zajištěním správné likvidace tohoto spotřebiče pomůžete zabránit případným negativním důsledkům na životní prostředí a lidské zdraví. Nesprávná likvidace tohoto typu spotřebiče v netříděném sběru

může mít škodlivé následky pro životní prostředí. Symbol  na spotřebiči nebo příslušných dokladech udává, že tento výrobek nesmí být likvidován spolu s domácím odpadem, ale je nutné ho odevzdat do nejbližšího sběrného centra k recyklaci elektrických a elektronických zařízení. Likvidace musí být provedena v souladu s místními předpisy o ochraně životního prostředí, které se týkají likvidace odpadu. Další informace o zpracování, recuperaaci a recyklaci tohoto výrobku zjistíte u příslušného místního úřadu, úřadu pro likvidaci domovního odpadu, nebo v obchodě, kde jste spotřebič zakoupili.

### Prohlášení o souladu s předpisy EU

Tento spotřebič byl navržen, vyroben a dodán na trh v souladu s bezpečnostními požadavky směrnice ES:

 2006/95/ES, 89/336/ES, 93/68/ES a 2002/95/ES (směrnice RoHS).

**Kapacita myčky:** 13 jídelních souprav.

Záruka se nevztahuje na závady způsobené nesprávným použitím spotřebiče.