

PŘED PRVNÍM POUŽITÍM SPOTŘEBIČE SI POZORNĚ PŘEČTĚTE TENTO STRUČNÝ NÁVOD K POUŽITÍ A POKYNY K INSTALACI!

OVLÁDAČÍ PANEĽ SE U TĚTO MYČKY AKTIVUJE STISKEM JAKÉHOKOLI TLAČÍTKA KROMĚ TLAČÍTKA ZRUŠIT/VYPNOUT. KDYŽ NENÍ SPUŠTĚN ŽÁDNÝ CYKLUS, OVLÁDAČÍ PANEĽ SE Z DŮVODU ÚSPORY ENERGIE PO 30 VTEŘINÁCH AUTOMATICKY DEAKTIVUJE.

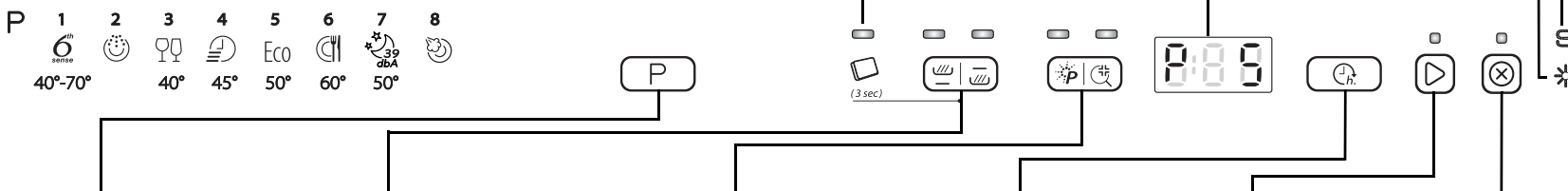
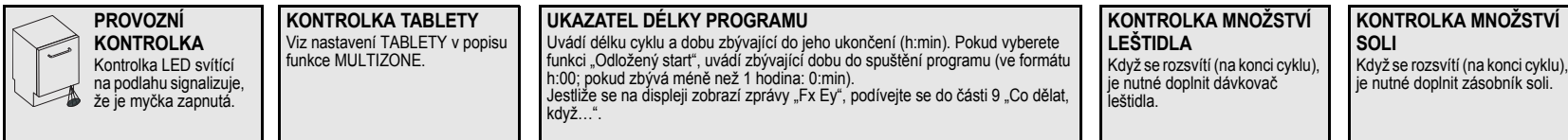

TLAČÍTKO VOLBY PROGRAMU
Stiskněte opakovaně tlačítko „P“, až se na displeji objeví číslo požadovaného programu (P1...Px) – viz „Tabulka programů“ na následující straně.

MULTIZONE
Umožňuje vybrat mycí zóny. Opakováním stisknutím tohoto tlačítka můžete vybrat mycí zóny:

- Oba koše
- Pouze horní koš (včetně příborové zásuvky)
- Pouze dolní koš

(– kontrolky)

NASTAVENÍ TABLETY
Toto nastavení umožňuje optimalizaci mycího cyklu podle typu mycího prostředku. Pokud chcete použít kombinované mycí prostředky v tabletě, stiskněte na dobu 3 sekund tlačítko MULTIZONE (dokud se nerozsvítí kontrolka). Jestliže použijete mycí prostředek v prášku nebo gelový mycí prostředek, musí být kontrolka tablety na ovládacím panelu vypnutá.

POWERCLEAN®
Tato funkce umožňuje intenzivnější a výkonnější mytí v určité oblasti dolního koše. Používá k tomu dodatečné vodní trysky.

ANTIBAKTERIÁLNÍ OPLACH
Tato funkce spustí na konci mycího cyklu antibakteriální oplach za účelem zničení bakterií. Funkci zapnete nebo vypnete stisknutím tlačítka. Tuto funkci lze použít s programy označenými příslušným popisem v tabulce. Dvířka myčky musí být po celou délku programu zavřená, aby mohlo dojít ke zničení bakterií. Jestliže dvířka otevřete, kontrolka začne blikat.









TLAČÍTKO ODLOŽENÝ START
Opakovaným stisknutím tlačítka odložíte spuštění programu. Nastavit můžete odložení o 1 až 24 hodin. Při každém stisknutí tlačítka se navýší počet hodin odloženého startu o jednu hodinu. Po překročení 24 hodin se vrátí na 0. Poté stiskněte tlačítko START. Myčka se spustí po uplynutí nastavené doby.

TLAČÍTKO START/ POKRAČOVAT
Stisknutím tohoto tlačítka spustíte zvolený program: rozsvítí se kontrolka, která na konci programu zhasne. Pokud dojde k otevření dvířek během mycího cyklu, cyklus se dočasně přeruší: kontrolka Start bliká. Chcete-li cyklus opětovně spustit, znovu stiskněte tlačítko Start a do 3 sekund zavřete dvířka.

TLAČÍTKO ZRUŠIT/ VYPNUTO
Stisknutím tohoto tlačítka vypnete ovládací panel. Pokud ho stisknete v průběhu programu, probíhající program se zruší a 1 minutu se bude vypouštět voda. Pokud ho stisknete, když je myčka nádobí vypnutá, vypustí se z myčky veškerá voda (1minutový proces).

5019 300 02332



Tabulka programů				Mycí prostředek	Spotřeba			Fáze sušení
Programy	Dostupné funkce	Doporučení ke vkládání nádobí	Litry		kWh	Minuty ¹⁾		
P1	 6th Sense® PowerClean® 40–70 °C	Odložení Multizone PowerClean® Antibakteriální oplach	Tento program použijte, pokud je nádobí normálně zašpiněné se zaschlými zbytky jídel. Myčka zjistí úroveň zašpinění nádobí a odpovídajícím způsobem nastaví program. Když senzor sníhá úroveň znečištění nádobí, na displeji se zobrazí odpovídající symbol a aktualizuje se délka cyklu. Funkce PowerClean® je u tohoto programu aktivována automaticky. Funkci deaktivujete stisknutím tlačítka PowerClean® na ovládacím panelu.	X	7,5–13	0,95–1,45	85–175	Plná
P2	 Předmytí studená	Odložení Multizone	Nádobí, které má být umyto později.	—	4,0	0,01	14–16	NE
P3	 Křehké 40 °C	Odložení Multizone	Lehce zašpiněné nádobí, např. sklenice a šálky.	X	10,5	0,85	105–114	Mírná
P4	 Rychlý 45 °C	Odložení Multizone	Lehce zašpiněné nádobí bez zaschlých zbytků jídel.	X	11,0	0,85	30–50	NE
P5	 Eco ²⁾ 50 °C	Odložení Multizone PowerClean® Antibakteriální oplach	Normálně zašpiněné nádobí. Jedná se o standardní program nejvýhodnější z hlediska kombinované spotřeby vody a energie.	X	9,0	0,92	240	Plná
P6	 Denní 60 °C	Odložení Multizone Antibakteriální oplach	Normálně zašpiněné nádobí.	X	11,0	1,30	80–95	Plná
P7	 Tichý 50 °C	Odložení Multizone	Normálně zašpiněné nádobí. Šetrný a tichý program se slabším tlakem proudu vody.	X	14,0	1,20	290–299	Mírná
P8	 Pára	Odložení Multizone PowerClean® Antibakteriální oplach	Program, který čistí velmi špinavé nádobí, hrnce a pánve pomocí páry. Namáčení ani ruční předmytí už není potřeba.	X	14,5	1,75	180–190	Plná

1) Údaje o programech byly získány za normálních podmínek a se zapnutými výchozími funkcemi. Údaje se mohou lišit v závislosti na okolních podmínkách a použitých funkcích. U senzorových programů mohou být rozdíly až 20 minut v důsledku automatické kalibrace spotřebiče.

2) Výchozí program pro energetický štítek v souladu s normou EN 50242. – Poznámka pro zkušební: Podrobnější informace o podmínkách srovnávacího zátěžového testu podle EN norem a další testy najdete na následující adrese: contact@whirlpool.com.

Spotřeba energie: Klidový stav: 1,08 W / Vypnuto: 0,40 W.

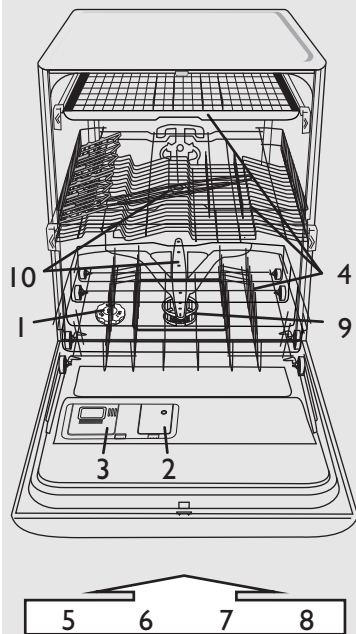

- 1 – zásobník na sůl
- 2 – dávkovač leštidla
- 3 – dávkovač mycího prostředku
- 4 – systém košů
- 5, 6, 7, 8 – funkce dostupné na ovládacím panelu
- 9 – filtry
- 10 – ostřikovací ramena

Tvrdost vody je nutné nastavit před prvním mycím cyklem, nebo pokud se změnila tvrdost vody.

i Z výroby je myčka nastavena do polohy středně tvrdé vody (stupeň 4).

! **Mycí prostředky**
 Při použití prášku nebo gelu je nutné přidat sůl a nastavit stupeň tvrdosti vody dle tabulky napravo.
 I když použijete tablety obsahující sůl, je nutné ještě přidat regenerační sůl.

- Společně stiskněte a alespoň 3 vteřiny podržte tlačítka [P] a [X].
- Na displeji se zobrazí aktuální nastavení tvrdosti vody.
- Stisknutím tlačítka [P] lze zvýšit nastavenou hodnotu. Lze nastavit hodnoty 1 až 7 (pokud zvolíte hodnotu 7, při následném stisknutí tlačítka Start se zvolí hodnota 1).
- Počkejte 30 vteřin (ovládací panel zhasne) nebo stisknutím tlačítka [X] uložte zvolené nastavení.

1. Tvrdost vody zjistíte u příslušného místního vodárenského podniku a...				2. ...zadejte tuto hodnotu do myčky.	Nutnost přidání soli
Německé stupně °dH	Francouzské stupně °fH	Anglické stupně °eH	Stupeň tvrdosti vody	Hodnota zobrazená na displeji	
0–5	0–9	0–6,3	Měkká	1	NE
6–10	10–18	7–12,6	Střední	2	ANO
11–15	19–27	13,3–18,9	Normální	3	
16–21	28–37	19,6–25,9	Středně tvrdá	4	
22–28	38–50	26,6–35	Tvrdá	5	
29–35	51–63	35,7–44,1	Velmi tvrdá	6	
36–50	64–90	44,8–62,4	Extrémně tvrdá	7	

Naplnění zásobníku soli – Rozpuštění vodního kamene (není nutné, jestliže je stupeň tvrdosti vody nastavený na hodnotu „měkká 1“!)

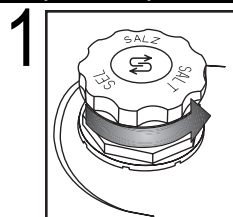

Optický ukazatel (podle modelu).
Odšroubujte víčko.

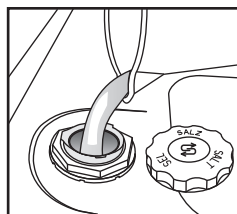

Pouze před prvním mytím naplňte zásobník vodou.

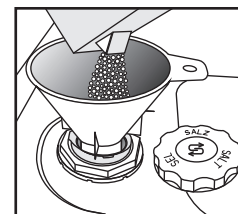

Nasypte sůl (nikdy do zásobníku nesypete mycí prostředek!) min 0,8 kg / max. 1 kg.

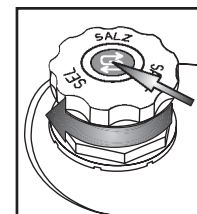

Našroubujte víčko. Odstraňte zbytky soli okolo víčka. Některé zásobníky soli mají ve víčku zabudovaný ukazatel naplnění (viz níže uvedený postup kontroly).

! Po přidání regenerační soli spusťte **okamžitě** mycí program (program „Předmytí“ **není** dostačující). Zbytek solného roztoku nebo zrnka soli mohou způsobit silnou korozi a nenapravitelně poškodit díly z nerezové oceli. Na reklamace související s tímto problémem se nevztahuje záruka.

(podle modelu)

i Po přidání soli může kontrolka soli svítit ještě několik mycích cyklů. Je-li nastaven stupeň tvrdosti vody 1 (měkká), není sůl potřeba a kontrolka soli zůstane zhasnutá.

▶ JE-LI NUTNĚ PŘIDAT SŮL, kontrolka se rozsvítí.

Kontrolka soli na uzávěru zásobníku na sůl

▶ zelená: OK. pruhledná: JE TŘEBA DOPLNIT

Doplnění leštidla (není nutné, pokud používáte tablety). Jak nastavit dávkování leštidla.

Denní kontrola

2

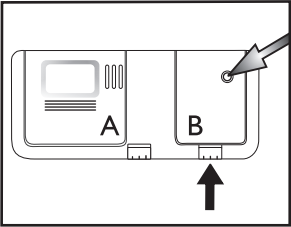

Optický ukazatel

Podle potřeby otevřete víčko B (stiskněte příslušné tlačítko).

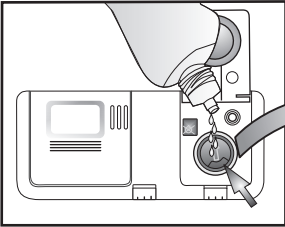

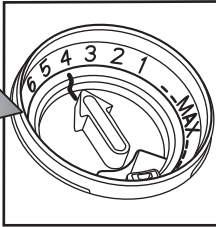

Nalijte leštidlo ke značce „max“ ~ 150 ml.

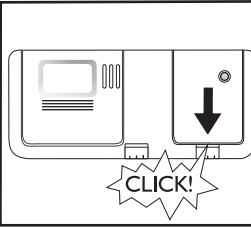

Dávkování leštidla je možné upravit podle použitého mycího prostředku. Čím menší nastavení, tím méně leštidla program použije (výrobní nastavení: poloha 4). Stisknutím tlačítka otevřete víčko B. Mincí nebo podobným předmětem otočte šipku do požadované polohy. Po nastavení množství leštidla víčko opět zavřete.



(podle modelu)

<p>i Zkontrolujte kontrolku množství leštidla, zda je dávkovač dostatečně plný.</p>	<p>Kontrolka množství leštidla na ovládacím panelu</p>	<p>Kontrolka množství leštidla na dávkovači</p>
	<p> Kontrolka se rozsvítí, je-li TŘEBA PŘIDAT LEŠTIDLO.</p>	<p> tmavá: OK  průhledná: JE TŘEBA DOPLNIT</p>

! Používejte pouze leštidla vhodná pro myčky. Případně rozlité leštidlo **ihned** setřete. Zabráníte tak tvorbě nadměrného množství pěny, které zhoršuje mytí nádobí.

i Jestliže jsou na nádobí šmouhy: nastavte dávkovač na nižší hodnotu (1–3). Není-li nádobí dokonale suché: nastavte dávkovač na vyšší hodnotu (5–6).
Plastové nádobí hůře schne a lepšího usušení nedosáhnete ani nastavením na vyšší čísla.

i Mycí prostředky, které obsahují i leštidlo, působí až s delšími programy. U krátkých programů mohou být po umytí na nádobí zbytky mycího prostředku (je-li to třeba, použijte mycí prostředky v prášku). Mycí prostředky s leštidlem mohou způsobovat nadměrné množství pěny.

Doplnění mycího prostředku – Používejte pouze mycí prostředek pro myčky podle doporučení výrobce.

Denní použití

3

Otevřete víčko A (stiskněte příslušné tlačítko).

Přidejte mycí prostředek: **tabletu/prášek/gel** do velké komory. Postupujte podle doporučení výrobce mycího prostředku uvedeného na jeho obalu.

Zásobník na mycí prostředek naplňte vždy až před spuštěním mycího programu.

Používejte pouze jednu tabletu na jeden cyklus, vložte ji vždy do dávkovače mycího prostředku.

Může se stát, že se některé typy tablet během krátkých cyklů (Rychlý, Křehké, Ruční mytí) nerozpustí úplně. Umístěním tablety na spodní plochu vany usnadníte její rozpouštění a podpoříte proces mytí.

Zavřete víčko stisknutím rýhování na víčku.

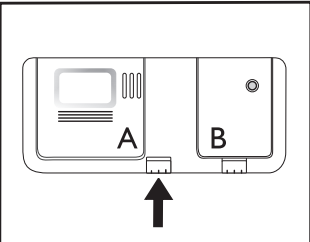
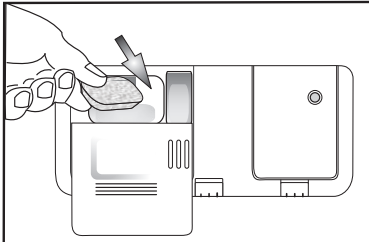
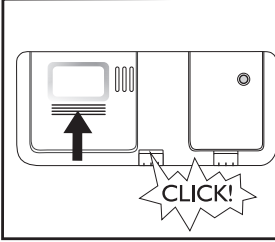

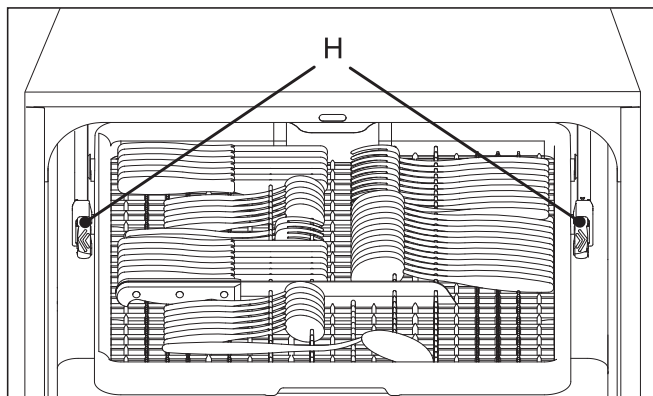

4

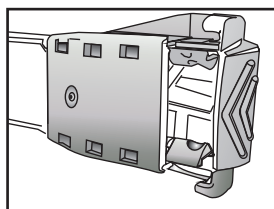

Odstranění příborové zásuvky (je-li jí daný model vybaven) – odstraníte-li příborovou zásuvku, můžete do horního koše uložit vysoké sklenice na stopce.

- Odjistěte dvě zarážky (**H**) a vytáhněte koš. Po nasunutí příborové zásuvky musí být zarážky vždy zajištěné.



H – ZAJIŠTĚNO

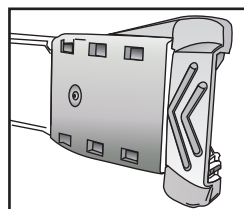

H – ODJIŠTĚNO

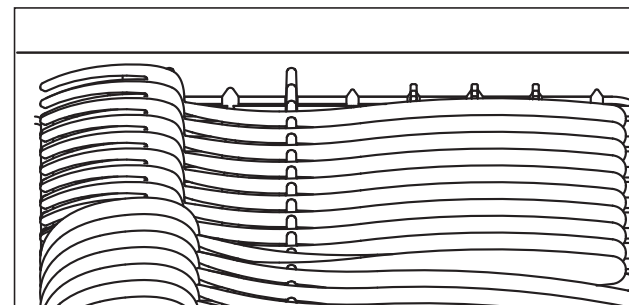

Dlouhé náčiní lze vložit do přední části koše (nevejde-li se některé dlouhé náčiní do příborové zásuvky, může být vloženo do výklopných držáků v horním koši).

Dlouhé nože vkládejte tak, aby jejich rukojeť byla na levé straně.

4

Do horního koše můžete vkládat sklenice, šálky nebo mísy a do pravé části koše také talířky na dezerty.
Výklopné držáky (A) lze vyklopit a použít k vložení sklenic na stopce, dlouhého náčiní nebo kávových šálek.

Držáky na talíře (B) lze sklopit a vložit tak mísy.

A – SKLOPENÉ A – VYKLOPENÉ A – POSTUP VYKLOPENÍ:

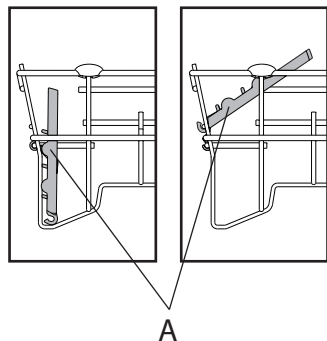

Otočte držákem
ve směru
hodinových
ručiček a zavěste
ho na koš.

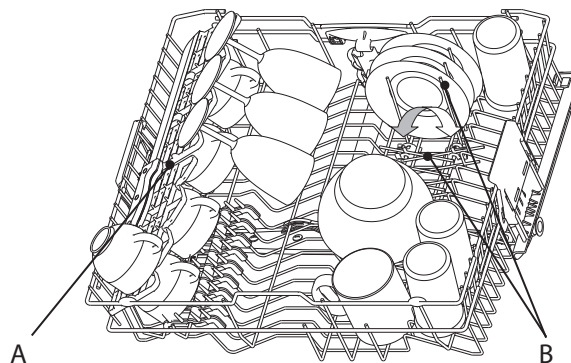

Do horního koše můžete vkládat nádobí do průměru 20 cm **POUZE ZA PŘEDPOKLADU**, že se koš nachází v dolní poloze (viz níže uvedený postup nastavení výšky horního koše).

Nastavení výšky horního koše (je-li daný model touto funkcí vybaven) – zvednutím horního koše získáte více prostoru v dolním koši k uložení vysokých sklenic na stopce.

- Uchopte a vytáhněte dvě boční držadla (**C**) – musí být na stejné úrovni – a horní koš posuňte nahoru nebo dolů.

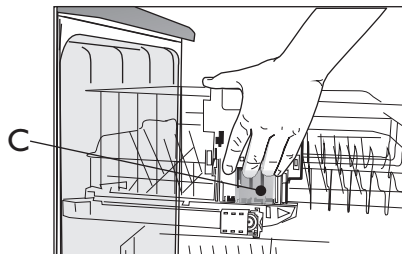

Odstranění horního koše (je-li daný model touto funkcí vybaven) – po odstranění horního koše můžete do dolního koše vložit velké kusy nádobí.

- Odjistěte dvě zářezky (**D**) a vytáhněte koš. Při použití horního koše musí být zářezky vždy zajištěné.

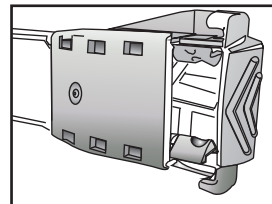

D – ZAJIŠTĚNO

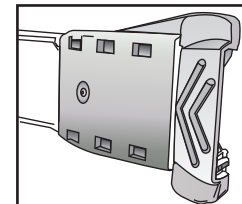

D – ODJŠTĚNO

4

V dolním koši můžete mýt talíře a hrnce. **Svislé držáky na talíře (E)** můžete sklopit dolů, abyste získali více místa na velké hrnce.

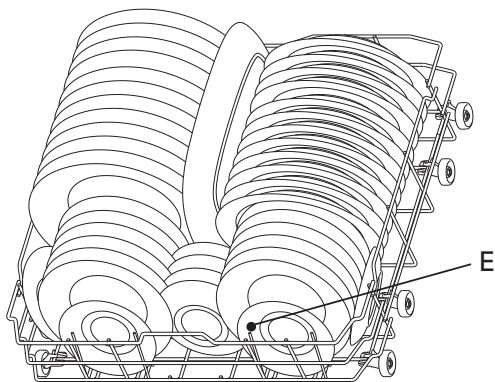

Pokud je zvolena funkce „Poloviční náplň / Multizone“, může být **košík na příbory F** (je-li jím daný model vybaven) umístěn v dolním koši.

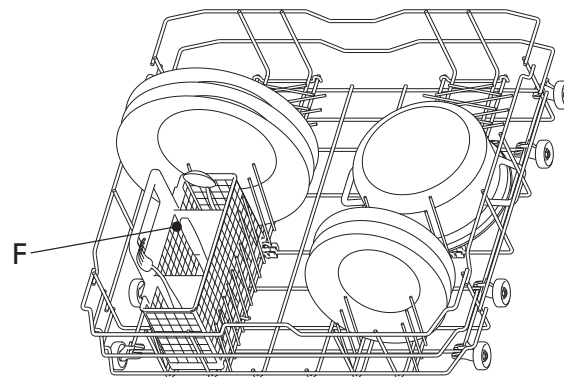

Jak používat funkci PowerClean®

Funkce PowerClean® používá speciální vodní trysky v zadní části vnitřku myčky k intenzivnějšímu mytí velmi špinavého nádobí.

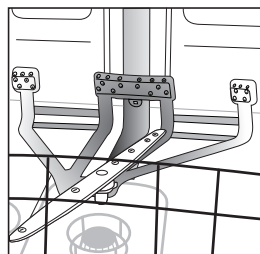

1. V oblasti pro mytí pomocí funkce PowerClean® (G) můžete sklopit zadní držáky talířů, aby bylo možné vkládat hrnce.

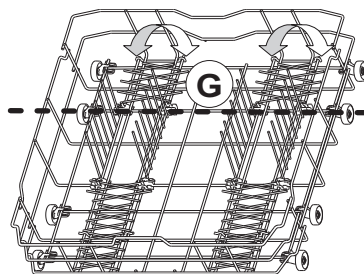

2. Vložte hrnce a kastrolы do oblasti funkce PowerClean® tak, aby byly ve svislé poloze a nakloněné. **Hrnce je třeba naklonit směrem k vodním tryskám.**

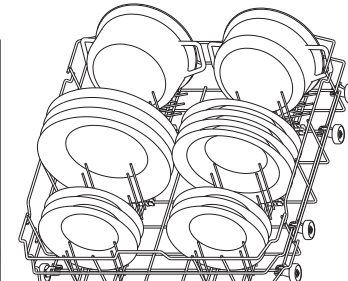
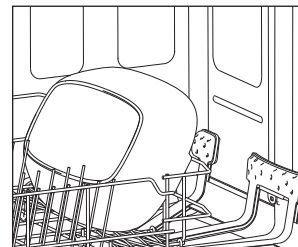

Položte nádobí tak, aby v prohlubních nezůstávala voda a ostříhvací ramena se mohla volně otáčet. V myčce myjte pouze nádobí vhodné pro mytí v myčce. V myčce nemyjte dřevěné, hliníkové a cínové předměty, stříbrné příbory nebo nádobí s dekorem (nesmaltované). Nádobí (např. talíře, misky, hrnce) musí být v koších umístěno tak, aby po něm mohla stékat voda.

5

Zapnutí spotřebiče. Stisknutím libovolného tlačítka (kromě tlačítka ZRUŠIT/VYPNOUT) zapnete ovládací panel a budete moci zvolit program.

CS -7-

Volba programu

6

Přehled programů

V části „Tabulka“ je uveden maximální možný počet programů. Programy vhodné pro váš spotřebič naleznete v tabulce na straně 1.



Vyberte program podle uvedené tabulky programů (strana 2). Délka programu závisí na vnějších podmínkách v domácnosti, na teplotě a tlaku vody apod. Z hygienických důvodů použijte alespoň jednou měsíčně mycí program s vysokou teplotou (např. Intenzivní 65). Spotřebič tak zůstane čistý, plně funkční a bez zápachu.

Mycí cyklus

7

Dvířka myčky musí být zavřená a vodovodní kohoutek otevřený.

Pokud chcete přerušit běžící program (např. abyste mohli přidat nějaké nádobí):

- Opatrně otevřete dvířka (program se přeruší) a vložte nádobí (**pozor na HORKOU páru!**).
- Stiskněte tlačítko a do 3 sekund zavřete dveře (cyklus programu bude pokračovat od okamžiku, v němž byl přerušen).

Chcete-li zrušit právě probíhající program:

- Otevřete dvířka, stiskněte tlačítko a zavřete dvířka.
- (Při vypnutí spotřebiče se voda vypouští až 1 minutu).

Pokud chcete změnit probíhající program:

- Otevřete dvířka, stisknutím tlačítka zrušte aktuálně spuštěný program a zavřete dvířka.
- (Při vypnutí spotřebiče se voda vypouští až 1 minutu).
- Otevřete dvířka a stisknutím jakéhokoli tlačítka s výjimkou tlačítka zapnete myčku.
- Zvolte nový program.
- Stiskněte tlačítko a do 3 sekund zavřete dvířka.

Vypnutí spotřebiče. Všechno OK...

8

Po vypuštění vody přejde pračka automaticky do **pohotovostního** režimu. Všechny kontrolky zhasnou.

Při otvírání dvířka buďte opatrní: mohla by uniknout horká pára.

Vyndejte nádobí, začněte dolním košem, aby případné zbylé vodní kapky nemohly stékat na dole uložené nádobí.

Údržba a čištění

9

Filtry
Zkontrolujte je a případně vyčistěte.

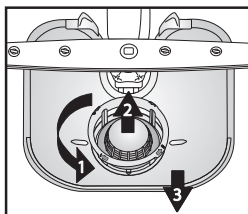

Odšroubujte mikrofiltr (1), vyndejte ho (2) spolu s jemným sítkem (3)...

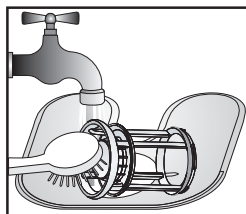

Opláchněte pod tekoucí vodou...

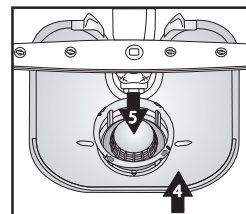

Vložte

Zašroubujte mikrofiltr. **POZOR NA ZNAČKU!**

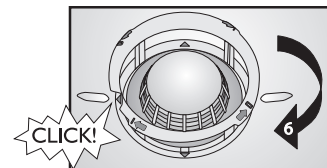

Menší závady můžete opravit sami...

10

Ostříkovací ramena
Odstraňte usazeniny / usazeniny.

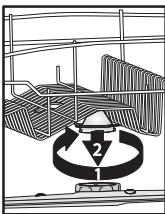

Odšroubujte a odstraňte horní rameno...

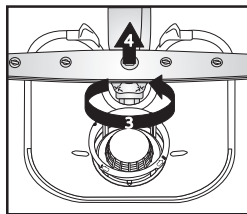

Odšroubujte a odstraňte dolní rameno...

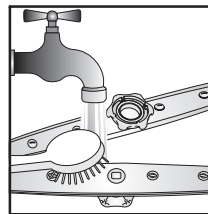

Ostříkovací trysky umyjte pod tekoucí vodou (podle potřeby použijte párátko)...

Nasaďte a pevně zašroubujte dolní i horní rameno.

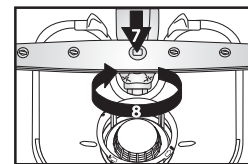
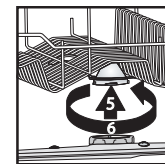



Pokud dojde k poruše, zkontrolujte následující body a pokuste se problém odstranit předtím, než se obrátíte na servis. Následující pokyny umožňují vyřešit většinu poruch a rychlou obnovu chodu spotřebiče.

Myčka...	Možné příčiny...	Řešení...
kontrolka soli svítí	- Zásobník soli je prázdný. (I po přidání soli může kontrolka soli ještě několik mycích cyklů svítit.)	- Doplňte do zásobníku sůl (další informace na straně 3). - Nastavte tvrdost vody – viz tabulka, strana 3.
kontrolka leštidla svítí	- Zásobník leštidla je prázdný.	- Doplňte do zásobníku leštidlo (další informace na straně 4).
...nefunguje / nespustila se	- Myčka musí být zapnutá. - Dvířka myčky nejsou zavřená. - Funkce „Odložený start“ je ZAPNUTÁ.	- Pokud není pod proudem, zkontrolujte domácí pojistku. - Zkontrolujte, zda jsou dvířka myčky dobře zavřená. - Ověřte si, zda jste nezvolili funkci „Odložený start“ (je-li u modelu k dispozici). V takovém případě se myčka spustí až po uplynutí nastavené doby. Pokud je to nutné, RESETUJTE myčku stisknutím tlačítka ZRUŠIT nebo zahajte mycí cyklus okamžitě stisknutím tlačítka START.
...zobrazuje se „F6 E7“ nebo „H2O“ + kontrolka zavřeného vodovodního kohoutku	- Vodovodní kohoutek je zavřený. - Tlak vody je příliš nízký. - Ohnutá přívodní hadice nebo ucpané filtry přívodu vody.	- Vodovodní kohoutek musí být otevřený. - Vodovodní kohoutek musí být při přívodu vody úplně otevřený (minimální průtok: 0,5 litru za minutu). - Přívodní hadice nesmí být ohnutá a příslušný filtr na přívodu u připojení k vodovodnímu kohoutku nesmí být špinavý nebo zanesený.
...zobrazuje se „F6 E3“ / mycí program předčasně skončil (nádobí je špinavé a vlhké)	- Zanesené nebo ucpané filtry nebo ostříkovací ramena. - Příliš málo vody ve vodním systému myčky. - Vypouštěcí hadice není správně umístěná. - Příliš pěny v myčce.	- Vyčistěte filtry a ostříkovací ramena. - Duté nádoby (např. misky, šálky) musí být položeny do koše dnem vzhůru. - Vypouštěcí hadice musí být správně umístěná (u myček umístěných ve výšce nechte min. 200–400 mm od dolního okraje spotřebiče) – viz Pokyny k instalaci. - Opakujte bez mycího prostředku nebo počkejte, až pěna zmizí.
...zobrazuje se „F8 E1“	- Zanesené filtry. - Vypouštěcí hadice je ohnutá. - Přípojka hadice k sifonu je zavřená.	- Vyčistěte filtry. - Vypouštěcí hadice nesmí být nikde ohnutá. - Kryt přípojky hadice sifonu musí být odstraněný.
...na displeji se zobrazuje jiné chybové hlášení – „Fx Ey“	- Myčka má technickou závadu.	- Obráťte se na pracovníky naší služby zákazníkům (nahlaste zobrazenou poruchu). Zavřete vodovodní kohoutek.

Po provedení výše uvedených rad by mělo chybové hlášení zmizet. Většina problémů se takto vyřeší.

- RESET:
- ➔ Na 3 sekundy podržte tlačítko
 - ➔ Zavřete dvířka.
 - ➔ Voda se automaticky vypouští až 1 minutu.
 - ➔ Myčka je nyní připravena k opětovnému spuštění.

Nádobí a příbory...	Možné příčiny...	Řešení...
...není dokonale umyté / jsou na něm zbytky jídel	- Příliš málo prostoru mezi jednotlivými kusy nádobí (nesprávné umístění dutého nádobí v koši).	- Uložte nádobí tak, aby se vzájemně nedotýkalo. Duté nádobí (např. mísy, šálky) musí být položené do koše dnem vzhůru.
	- Příliš málo mycího prostředku; mycí prostředek je příliš starý nebo byl nesprávně uložený.	- Podle potřeby můžete použít také větší množství mycího prostředku, dodržujte však pokyny výrobce. Mycí prostředky uchovávejte na suchém místě, ne však příliš dlouhou dobu.
	- Teplota není dostatečně vysoká k umytí velmi zašpiněného nádobí.	- Na velmi špinavé nádobí byste měli zvolit mycí program s vyšší teplotou (viz tabulka programů v kapitole „Tabulka“ na straně 2).
	- Dali jste nádobí do dolního i horního koše a přitom jste zvolili funkci „Poloviční náplň / Multizone“.	- Jestliže zvolíte funkci „Poloviční náplň / Multizone“ (je-li u modelu), naplňte pouze horní koš nebo pouze dolní koš, aby byl výsledek mytí lepší a aby vaše nádobí bylo dokonale umyté.
	- Zanesená ostříkovací ramena, špinavé filtry nebo nesprávně umístěné.	- Ostříkovací ramena nesmí být zanesená, filtry nesmí být špinavé a musí být správně nainstalované (viz strana 8 „Údržba a čištění“).
	- Ostříkovací ramena jsou zablokována nádobím nebo příbory.	- Ostříkovací ramena se musí volně otáčet a nesmí být blokována nádobím ani příbory.
...má na sobě usazeniny: zbytky regenerační soli	- Příliš tvrdá voda.	- V oblastech s velmi tvrdou vodou je nutné zvýšit dávku regenerační soli (viz strana 3, „Jak nastavit tvrdost vody“).
	- Víčko zásobníku na sůl je otevřené.	- Zavřete správně víčko.
	- Nedostatek leštidla.	- Jestliže používáte tablety vše v jednom, zkuste přidat víc leštidla.
...nádobí není usušené	- Plastové nádoby špatně schnou.	- Syntetické materiály neschnou dobře, jestliže jsou na konci cyklu mokré, osušte je.
	- Nechali jste v myčce nádobí ještě dlouho po ukončení cyklu (např. při použití funkce „Odložený start“).	- V tomto případě jsou kapky vody na nádobí a stranách myčky normální jev. Zkuste nechat dveře před vyjmutím nádobí 5 minut otevřené.
	- Nesprávné umístění dutého nádobí v koši.	- Položte nádobí tak, aby v prohlubních nezůstávala voda.
	- Nesprávné dávkování leštidla.	- Zvyšte dávkování leštidla (viz strana 4, „Doplnění leštidla“).
	- Zvolili jste rychlý program.	- Rychlý program 40 °C/45 °C je určený pro rychlé umytí nepříliš zašpiněného nádobí. Jestliže ho použijete pro plnou náplň středně/velmi zašpiněného nádobí, je možné, že nádobí zcela neuschlo. V tomto případě zvolte standardně dlouhý program. Aby nádobí dokonale uschlo, nechte dvířka myčky po skončení programu a před vyjmutím nádobí otevřená po dobu 15 minut.

Nádobí a příbory...	Možné příčiny...	Řešení...
...zbarvené plastové části	- Rajčatová/mrkvová šťáva.	- Např. rajská omáčka může zabarvit plastové části nádobí. Doporučujeme použít větší množství mycího prostředku v prášku, který zajistí lepší bělicí účinek. Používejte spíše programy s vyššími teplotami při mytí.
...matné sklenice apod.	- Nádobí nevhodné k mytí v myčce (porcelán).	- V myčce myjte pouze nádobí vhodné pro mytí v myčce.
...odstranitelné skvrny na skleničkách	- Použití nesprávných programů pro skleničky.	- Nádobí by se nemělo vzájemně dotýkat. Nedávejte sklo dohromady do košů. Použijte vhodné programy pro skleničky.
...skleničky nejsou lesklé	- Sklenice nevhodné k mytí v myčce nádobí (porcelán).	- Některé druhy skla nelze v myčce mýt.
...trvalé skvrny na skleničkách	- Duha na skleničkách.	- Tento jev je nevratný. Doporučujeme do budoucna: <ul style="list-style-type: none"> - změňte nastavení u systému dávkování změkčovače, - buďte opatrní – dodržujte doporučená dávkování mycího prostředku, - při použití kombinovaných mycích tablet se řiďte doporučením výrobce.
...ztmavnutí a nečistoty na čajových šálcích po umytí nezmizely	- Tein obsažený v čaji.	- K odstranění skvrn od čaje je třeba přidat do dávkovače mycího prostředku spolu s mycím prostředkem jednu lžičku jedlé sody.
...rezavé skvrny	- Nepoužili jste předmytí.	- Slané nebo kyselé zbytky jídel mohou způsobit vznik rezavých skvrn i na nerezových přístroích. Zabránit tomu můžete tak, že budete v případě, že se chystáte nádobí umývat až později, používat program předmytí.
...jiné skvrny	- Dávkování leštidla je příliš nízké.	- Jsou-li na nádobí skvrny, zvyšte dávkování leštidla (viz strana 4, „Dávkování leštidla“). - Jestliže používáte tablety vše v jednom, zkuste přidat víc leštidla.
...šmouhy	- Dávkování leštidla je příliš vysoké.	- Jsou-li na nádobí šmouhy, snižte dávkování leštidla (viz strana 4, „Dávkování leštidla“). - Pokud používáte kombinované mycí prostředky, které obsahují leštadlo, nepřidávejte žádné další leštadlo.
...pěna	- Nevhodné dávkování mycího prostředku / leštidla.	- Používejte pouze požadované množství mycího prostředku / leštidla, jinak se může tvořit příliš pěny.

Pokud se porucha projevuje i po provedení výše uvedených kroků, vypněte spotřebič, vytáhněte zástrčku ze zásuvky a zavřete přívod vody. Obratě se na servisní středisko (viz záruční list).

Před kontaktováním servisní služby si připravte tyto údaje:

- popis poruchy,
- typ a model spotřebiče,
- servisní kód (číslo uvedené na přilepeném typovém štítku technické podpory) na vnitřní straně dveří vpravo:

Service: 0000 000 00000 00 0000 000000



1. Balení

Obal je ze 100 % recyklovatelného materiálu a je označen recyklačním symbolem .

2. Odstranění obalu a kontrola obsahu

Po odstranění obalu se přesvědčte, zda nebyla myčka během přepravy poškozena a zda se dvířka dobře zavírají. V případě jakýchkoli pochybností se obraťte na odborníky nebo na svého prodejce.

3. Před prvním použitím myčky

- Toto zařízení je určeno k provozu v prostředí s teplotou nejméně 5 °C.
- Funkčnost myčky byla vyzkoušena výrobcem. Po této zkoušce mohly v myčce zůstat kapičky vody nebo skvrny, které zmizí po prvním mytí.

4. Úspora energie a vody

- Nádobí nepředmývejte pod tekoucí vodou.
- Myčku spouštějte jen po úplném naplnění, případně zvolte funkci „Poloviční náplň / Multizone“ (je-li jí daný model vybaven).
- Pokud můžete využít ekologických energetických zdrojů, jako slunečních panelů, tepelných čerpadel nebo zařízení na ústřední vytápění, připojte myčku k přívodu teplé vody pouze do maximální teploty této vody 60 °C. Přesvědčte se, zda je přívodní hadice požadovaného typu (nápis „70 °C max.“ nebo „90 °C max.“).

5. Bezpečnost dětí

- Obalový materiál uschovejte mimo dosah dětí.
- Nedovolte dětem, aby si s myčkou hrály.
- Mýcí prostředek, leštidlo a regenerační sůl ukládejte mimo dosah dětí.

6. Bezpečnostní upozornění

- Tento spotřebič nesmějí používat děti nebo osoby s fyzickým či psychickým postižením, s výjimkou situace, kdy na ně dohlíží odpovědná osoba, aby bylo zaručeno bezpečné používání spotřebiče.
- Nepoužívejte myčku venku.
- V blízkosti myčky neskladujte hořlavé materiály.
- Voda v myčce není pitná.
- Do mýcího prostoru nedávejte žádná rozpouštědla. **Hrozí nebezpečí výbuchu.**
- Dávejte pozor na otevřená dvířka. **Můžete o ně zakopnout.**
- Otevřená dvířka unesou pouze vysunutý koš s nádobím. Nepokládejte na ně žádné předměty, nesedejte na ně ani na ně nestoupejte.
- Ostré předměty, kterými byste se mohli zranit (např. nože), je nutné vkládat do košíčku špičkou obrácenou směrem dolů. Dlouhé náčiní položte vodorovně do horního koše se špičkou obrácenou dovnitř myčky.

- Před čištěním nebo údržbou vždy vytáhněte zástrčku ze zásuvky a zavřete přívod vody; to platí i v případě poruchy.
- Opravy a technické úpravy smí provádět pouze kvalifikovaný technik.

7. Odolnost vůči mrazu

Jestliže spotřebič umístíte v místnosti, kde může teplota klesnout pod bod mrazu, je nutné ho úplně vypustit. Zavřete vodovodní kohoutek, odpojte přívodní i vypouštěcí hadici a nechte vytéct vodu. Zkontrolujte, zda je v zásobníku na sůl alespoň 1 kg rozpuštěné regenerační soli k ochraně myčky až do teploty -20 °C. Po spuštění programu se může na displeji zobrazit chybové hlášení (viz strana 9).

„F6 E2“ – Myčka musí být alespoň 24 hodin v prostředí s okolní teplotou min. 5 °C. Po odstranění těchto poruch je nutné provést RESET (viz část „Co dělat, když“).

8. Likvidace

- Myčka byla vyrobena z recyklovatelných materiálů. Pokud již myčku nechcete používat, postupujte podle místních předpisů pro likvidaci odpadu. Znehodnoťte ji odříznutím elektrického přívodního kabelu. Abyste předešli situacím nebezpečným pro děti (např. riziko udušení), rozlomte u myčky zámek, aby se v ní děti při hře nemohly zavřít.
- Tento spotřebič je označen v souladu s evropskou směrnicí 2002/96/ES o likvidaci elektrického a elektronického zařízení (WEEE). Zajištěním správné likvidace tohoto spotřebiče pomůžete zabránit případným negativním důsledkům na životní prostředí a lidské zdraví. Nesprávná likvidace tohoto typu spotřebiče v netříděném sběru může být

škodlivá pro životní prostředí. Symbol  na spotřebiči nebo příslušných dokladech udává, že tento výrobek nesmí být likvidován spolu s domácím odpadem, ale je nutné ho odevzdat do nejbližšího sběrného centra k recyklaci elektrických a elektronických zařízení. Při jeho likvidaci se řiďte místními předpisy pro ekologické odstraňování odpadu. Další informace o zpracování, rekuperaci a recyklaci tohoto výrobku se dozvíte u příslušného místního úřadu, úřadu pro likvidaci domovního odpadu nebo v obchodě, kde jste spotřebič zakoupili.

Prohlášení o souladu s předpisy EU

Tento spotřebič byl navržen, vyroben a dodán na trh v souladu s bezpečnostními požadavky směrnic ES:  2006/95/ES, 89/336/ES, 93/68/ES a 2002/95/ES (směrnice RoHS).

Kapacita myčky: 13 jídelních souprav.

Záruka se nevztahuje na závady způsobené nesprávným použitím spotřebiče.

Vyhrazujeme si právo na technické změny.