



BOSCH



SMV 40D40EU

SMV40D40EU



4 2 4 2 0 0 2 7 2 3 2 5 9

Návod k použití

SMV 40D40EU

Q4ACZM2370

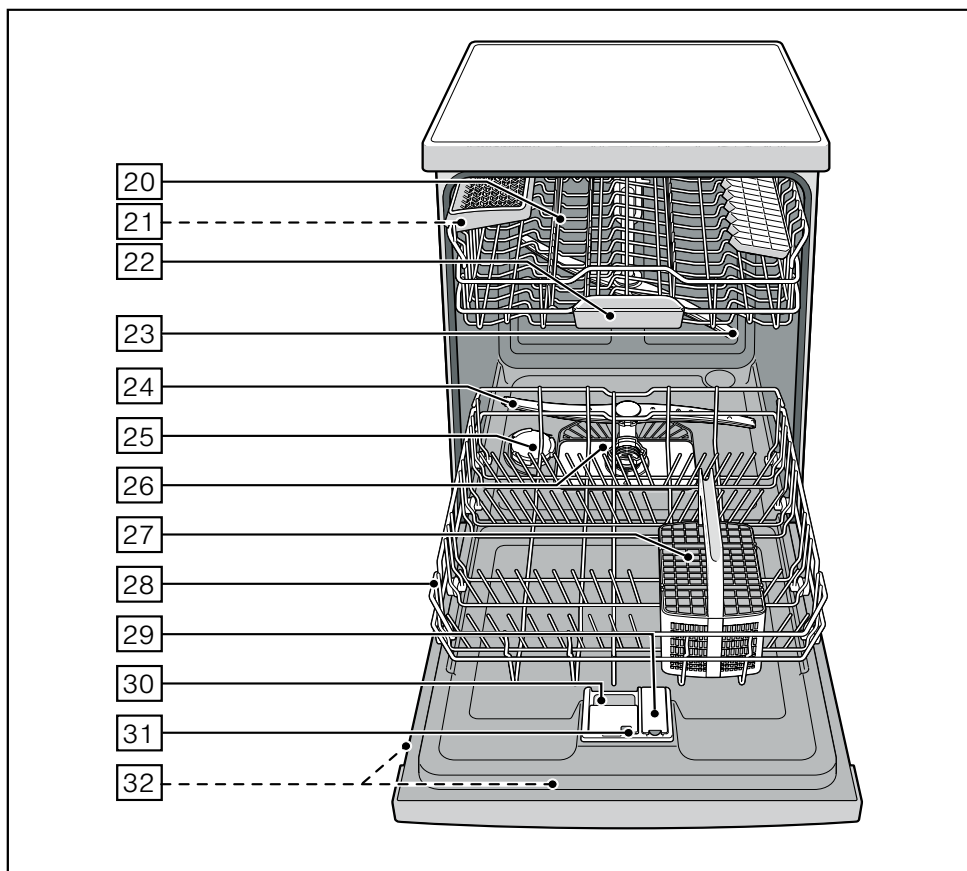
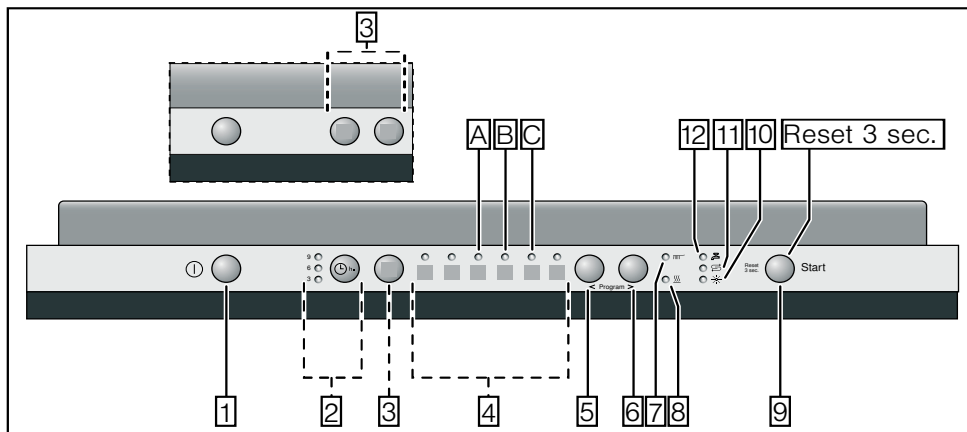

Na obrázku je vyobrazen maximální počet mycích programů a speciálních funkcí. Příslušné programy a speciální funkce si prosím zjistíte na panelu vašeho spotřebiče.

cs Obsah

Bezpečnostní pokyny	4	Mytí nádobí	15
Dříve než spotřebič uvedete do provozu	4	Programová data	15
Při dodání:	4	Zapnutí myčky nádobí	15
Při instalaci	4	Konec programu	16
V denním provozu	4	Přerušení programu	16
Při dětech v domácnosti	4	Přerušení programu	16
Při vzniklých škodách	5	Změna programu	17
Při likvidaci	5	Intenzivní sušení	17
Seznámení se s myčkou nádobí	5	Údržba a péče	17
Ovládací panel	5	Celkový stav spotřebiče	17
Vnitřní prostor myčky nádobí	5	Speciální sůl a leštidlo	17
Zařízení ke změkčování vody	6	Sítka	18
Nastavení	6	Ostríkovací ramena	18
Tabulka tvrdosti vody	6	Odstranění poruch vlastními silami ..	19
Speciální sůl 	7	Čerpadlo odpadní vody	19
Použití speciální soli	7	... při zapnutí	19
Kombinované mycí prostředky	7	... na myčce nádobí	20
Vypnutí ukazatel změkčování vody ...	7	... při mytí	20
Leštidlo 	8	... na nádobí	21
Nastavení množství leštidla	8	Zákaznický servis	22
Vypnutí ukazatele doplnění leštidla ..	8	Instalace	22
Nádobí	9	Bezpečnostní pokyny	22
Není vhodné	9	Dodání	22
Poškození sklenic a nádobí	9	Technické údaje	23
Uložení nádobí	9	Postavení	23
Vyklizení nádobí	9	Přípojka odpadní vody	23
Šálky a sklenice	9	Přípojka čerstvé vody	24
Hrnce	10	Elektrické připojení	24
Koš na příbory	10	Demontáž	24
Etažér	10	Přeprava	25
Mycí prostředek	11	Zabezpečení proti zamrznutí (Vyprázdnění spotřebiče)	25
Plnění mycího prostředku	12	Likvidace	25
Kombinovaný mycí prostředek	12	Obal	25
Přehled programů	14	Staré spotřebiče	25
Volba programu	14		
Upozornění pro zkušební ústavy ...	14		

Bezpečnostní pokyny

Dříve než spotřebič uvedete do provozu

Přečtěte si pozorně návod k použití a montážní návod! Obsahují důležité informace o instalaci, použití a údržbě spotřebiče.

Uschovejte všechny podklady pro pozdější použití nebo pro následujícího majitele.

Při dodání:

- Okamžitě zkontrolujte obal a myčku nádobí z hlediska poškození při přepravě. Neuvádějte poškozený spotřebič do provozu. Kontaktujte obratem Vašeho dodavatele či prodejce.
- Likvidujte, prosím, předpisově obalový materiál.
- Obal a jeho části nepřenechávejte hrajícím si dětem. Hrozí nebezpečí udušení skládanými kartony a fóliemi.

Při instalaci

Jak se spotřebič náležitě instaluje a připojí, si přečtěte v kapitole “Instalace”.

V denním provozu

- Tento spotřebič je určen pro použití v domácnosti a domácím prostředí.
- Používejte myčku nádobí pouze v domácnosti a pouze k uvedenému účelu: k mytí nádobí v domácnosti.
- Děti nebo osoby, které z důvodu svých fyzických, senzorických nebo duševních schopností nebo své nezkušenosti nebo neznalosti nejsou schopné spotřebič ovládat, nesmí tento spotřebič bez dohledu nebo pokynu odpovědné osoby používat.
- Nesedějte si nebo nestoupejte na otevřená dvířka. Myčka nádobí se může převrátit.
- U standardních myček nádobí dbejte na to, že při přeplněných koších se myčka nádobí může převrhnout.

- Nedávejte do mycího prostoru žádné rozpouštědlo. Hrozí nebezpečí výbuchu.
- Za chodu programu otevírejte dvířka myčky nádobí opatrně. Hrozí nebezpečí, že ze spotřebiče vystříkne horká voda.
- Aby se zabránilo poranění např. vlivem klopýtnutí, měla by se myčka nádobí otevírat pouze krátkodobě k naplnění nebo vyklizení.
- Dodržujte bezpečnostní upozornění, popř. pokyny k použití na obalech od mycích přípravků a leštidel.



Varování

Nože a jiné kuchyňské náčiní s ostrými špičkami se v košíku na příbory musí uložit špičkami směrem dolů.

Při dětech v domácnosti

- Nedovolte dětem, aby si hrály se spotřebičem nebo jej obsluhovaly.
- Udržujte malé děti v dostatečné vzdálenosti od mycího prostředku, regenerační soli a leštidla. Tyto mycí prostředky mohou způsobit poleptání v ústech, hrtanu a očích nebo vést k udušení.
- Zabraňte přístupu dětí k otevřené myčce nádobí. Voda v mycím prostoru není pitná, mohla by ještě obsahovat zbytky mycího prostředku.
- Dbejte na to, aby děti nesahaly do záchytné misky na tablety [22]. Malé prsty by se mohly přiskřípnout v zářezech.
- Jestliže je spotřebič zabudován ve vyšší poloze, dávejte při otvírání a zavírání dvířek pozor na to, aby nebyly děti přiskřípnuty nebo zmáčknuty mezi dvířka spotřebiče a níže se nacházející skříňku.

Při vzniklých škodách

- Opravy a zásahy směřjí provádět pouze odborníci. K tomuto účelu musí být spotřebič odpojen od sítě. Vytáhněte síťovou zástrčku nebo vypněte pojistkový automat. Zavřete vodovodní kohoutek.

Při likvidaci

- Připravte dosloužilý spotřebič k řádné likvidaci tak, aby se zabránilo případným zraněním.
- Dopraďte myčku nádobí k řádné likvidaci.



Varování

Děti se mohou v myčce nádobí zavřít (nebezpečí udušení) nebo se dostat do jiných nebezpečných situací.

Z tohoto důvodu: Vytáhněte síťovou zástrčku, odřízněte síťový kabel a odstraňte jej. Zámek dvířek a dětskou pojistku (je-li k dispozici) zničte tak, aby se dvířka dále nedala zavřít.

Seznámení se s myčkou nádobí

Vyobrazení ovládacího panelu a vnitřního prostoru myčky nádobí se nachází vpředu na obalu.

Na jednotlivé pozice bude upozorněno v textu.

Ovládací panel

- 1 Vypínač ZAP./VYP.
- 2 Předvolba času*
- 3 Přídavné funkce **
- 4 Programy **
- 5 Tlačítko <
- 6 Tlačítko >
- 7 Ukazatel Mytí
- 8 Ukazatel Sušení
- 9 Tlačítko START
- 10 Ukazatel doplnění leštidla
- 11 Ukazatel doplnění soli
- 12 Ukazatel "Kontrola přívodu vody"

*není součástí tohoto modelu

** Počet podle modelu

Vnitřní prostor myčky nádobí

- 20 Horní koš na nádobí
- 21 Odkládání nožů *
- 22 Záchytná miska na tablety
- 23 Horní ostříkovací rameno
- 24 Dolní ostříkovací rameno
- 25 Zásobník regenerační soli
- 26 Sítka
- 27 Koš na přibory
- 28 Spodní koš na nádobí
- 29 Zásobník na leštidlo leštidlo
- 30 Komora pro mycí prostředek
- 31 Uzavírací zástrčka komory mycího prostředku
- 32 Typový štítek

* není součástí tohoto modelu

Zařízení ke změkčování vody

Pro dobré výsledky mytí potřebuje myčka nádobí měkkou vodu, tzn. vodu obsahující málo vápna, jinak se na nádobí a vnitřku nádob usazují bílé vápenaté zbytky.

Potrubní voda přesahující určitý stupeň tvrdosti se pro provoz v myčce nádobí musí změkčit tzn. odvápnit. Provádí se to pomocí speciální soli ve změkčovacím zařízení myčky nádobí.

Nastavení a tím potřebné množství soli je závislé na stupni tvrdosti Vaší vodovodní vody (viz tabulka).

Nastavení

Přidávané množství soli je nastavitelné ve 4 stupních, podle tvrdosti Vaší vody. Podle toho svítí ukazatelé 0, 1, 2, nebo 3 (viz tabulka). Stupeň nastavený ze závodu: 1.

- Zjistíte si hodnotu tvrdosti Vaší vodovodní vody. Tady pomůže vodárna.
- Odpovídající stupeň nastavení naleznete v tabulce tvrdosti vody.
- Otevřete dvířka.
- Zapněte vypínač ZAP./VYP. 1.
- Držte tlačítko > 6 stisknuté a stisknete tlačítko START 9 tak dlouho, dokud nezačne blikat ukazatel Sušení 8 a ukazatel doplnění soli 11.
- Tlačítka pusťte.
Ukazatel doplnění soli 11 bliká a ukazatel A svítí (= stupeň 1).

Pro změnu nastavení:

- Stiskněte tlačítko < 5, až je nastaven požadovaný stupeň.
- Stiskněte tlačítko START 9.
Ukazatelé 8 a 11 zhasnou.
Nastavený stupeň je uložen.
- Zavřete dvířka.

Tabulka tvrdosti vody

Hodnota tvrdosti vody dH	Rozsah tvrdosti	mmol/l	Stupeň	<input type="radio"/> A	<input type="radio"/> B	<input type="radio"/> C
0-6	měkká	0-1,1	<input type="checkbox"/> 0	<input type="radio"/>	<input type="radio"/>	<input type="radio"/>
7-16	středně	1,2-2,9	<input type="checkbox"/> 1	<input checked="" type="radio"/>	<input type="radio"/>	<input type="radio"/>
17-21	tvrdá	3,0-3,7	<input type="checkbox"/> 2	<input checked="" type="radio"/>	<input checked="" type="radio"/>	<input type="radio"/>
22-35	tvrdá	3,8-6,2	<input type="checkbox"/> 3	<input checked="" type="radio"/>	<input checked="" type="radio"/>	<input checked="" type="radio"/>

Speciální sůl

Použití speciální soli

Doplnění soli se musí vždy provést bezprostředně před zapnutím spotřebiče. Tím se dosáhne toho, že přetékající roztok soli se okamžitě spláchne a v myčce nádobí nemůže dojít ke korozi.

- Otevřete šroubovací uzávěr zásobníku .
- Naplňte nádobu vodou (nutné pouze při prvním uvedení do provozu).
- Potom naplňte speciální sůl (**žádnou jedlou sůl nebo tablety**).

Při tom se vypuzuje a odtéká voda.

Jakmile se na panelu rozsvítí ukazatel doplnění soli , měla by se opět doplnit speciální sůl.

Použití mycích prostředků s komponentou soli

Při použití kombinovaných mycích prostředků s komponentou soli, lze všeobecně až do tvrdosti vody 21° dH (37° fH, 26° Clarke, 3,7 mmol/l) od speciální soli upustit. Při tvrdosti vody větší než 21° dH je také zde nutno použít speciální sůl.

Vypnutí ukazatele doplňování soli/změkčování vody

Jestliže ukazatel doplnění soli  ruší, (např. při použití kombinovaných mycích prostředků s komponentou soli), lze jej vypnout.

- Postupujte jak je popsáno pod bodem "Nastavení změkčovacího zařízení" a nastavte stupeň 0. Tím jsou změkčovací zařízení a ukazatel doplnění soli vypnuté.



Varování

Nikdy neplňte mycí prostředek do nádoby pro speciální sůl. Zničíte tím změkčovací zařízení.

Leštidlo ✱

Jakmile se na panelu rozsvítí ukazatel doplnění leštidla [10], je ještě k dispozici rezerva leštidla na 1 – 2 mycí procesy. Mělo by se doplnit leštidlo.

Lešticí prostředek se v myčce používá k leštění skla a odstraňování skvrn z nádobí. Používejte pouze lešticí přípravky pro myčky, používané v domácnosti.

Kombinovaný mycí prostředek s komponentou leštidla lze používat pouze do tvrdosti vody 21° dH (37° fH, 26° Clarke, 3,7 mmol/l). Při tvrdosti vody větší než 21° dH je také zde nutné použití leštidla.

- Otevřete zásobník [29] tím, že zmáčknete a nadzvednete příložku na víku.

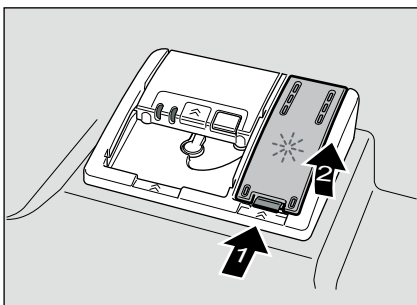

- Nechejte opatrně natéct leštidlo až po značku max. na plnicím otvoru.

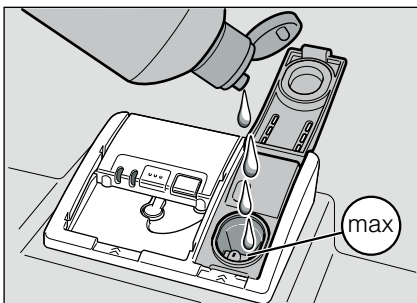

- Zavírejte víko, až slyšitelně zaskočí.
- Rozlité leštidlo popř. utřete hadrem, aby při příštím mycím procesu nedošlo k nadměrné tvorbě pěny.

Nastavení množství leštidla

Přidávané množství leštidla je nastavitelné ve 4 stupních. Podle toho svítí ukazatelé 0, 1, 2, nebo 3 (viz tabulka tvrdosti vody). Stupeň nastavený ze závodu: 2.

Množství leštidla změňte pouze tehdy, pokud na nádobí zůstávají šmouhy (nastavte nižší stupeň) nebo skvrny po vodě (nastavte vyšší stupeň).

- Otevřete dvířka.
- Zapněte vypínač ZAP./VYP. [1].
- Držte tlačítko > [6] stisknuté a tlačítko START [9] držte tak dlouho, dokud nezačne blikat ukazatel Sušení [8] a ukazatel doplnění soli [11].
- Tlačítka pusťte.
- Stiskněte tlačítko > [6] tolikrát, dokud nezačne blikat ukazatel doplnění leštidla [10].

Ukazatel doplnění leštidla [10] bliká a svítí ukazatelé [A] a [B] (= stupeň 2).

Pro změnu nastavení:

- Stiskněte tlačítko < [5], až je nastaven požadovaný stupeň.
- Stiskněte tlačítko START [9].
Ukazatelé [8] a [10] zhasnou.
Nastavený stupeň je uložen.
- Zavřete dvířka.

Vypnutí ukazatele doplnění leštidla

Jestliže ukazatel doplnění leštidla [10] ruší, (např. při použití kombinovaných mycích prostředků s komponentou soli), lze jej vypnout.

- Postupujte jak je popsáno pod bodem “Nastavení množství leštidla” a nastavte stupeň 0.

Tím se ukazatel doplnění leštidla [10] vypne.

Nádobí

Není vhodné

- Části příborů a nádobí ze dřeva.
- Choulostivé dekorační sklenice, uměleckoprůmyslové a antické nádobí. Tyto ozdoby nejsou odolné proti mytí v myčkách nádobí.
- Umělohmotné díly, které nejsou odolné vůči teplu.
- Měděné a cínové nádobí.
- Části nádobí znečištěné popelem, voskem, mazacím tukem nebo barvou.

Ozdoby na skle, hliníkové a stříbrné díly mohou mít při mytí sklon k zabarvení a vyblednutí. Také některé druhy skla (jako např. předměty z křišťálového skla) mohou být po mnoha mycích procesech zakalené.

Poškození sklenic a nádobí

Příčiny:

- Druh skla a způsob výroby skla.
- Chemické složení mycího prostředku.
- Teplota vody mycího programu.

Doporučení:

- Používejte pouze sklenice a porcelán, které jsou výrobcem označené jako vhodné pro mytí v myčkách nádobí.
- Používejte mycí prostředek, který je označen jako šetřící nádobí.
- Po ukončení programu vyndejte sklo a příbory z myčky nádobí co nejdříve.

Uložení nádobí

- Odstraňte velké zbytky jídla. Předběžné umytí pod tekoucí vodou není nutné.
- Nádobí uložte tak, aby
 - nádobí stálo spolehlivě a nemohlo se převrhnout.
 - všechny nádoby byly postaveny otvorem dolů.
 - vypouklé kusy nebo kusy s prohloubením postavte šikmo, aby voda mohla odtékat.
 - nebránilo otáčení obou oštrikovacích ramen [23] a [24].

Velmi malé díly nádobí se nemají mýt v myčce nádobí, protože mohou lehce vypadnout z koše.

Vyklizení nádobí

Aby se zabránilo odkapávání kapek vody z horního koše na nádobí ve spodním koši, doporučuje se vyprazdňovat spotřebič zdoła nahoru.

Horké nádobí je citlivé na dotyk!

Po ukončení programu je proto nechejte v myčce nádobí tak dlouho vychladnout, až je můžete dobře uchopit.

Šálky a sklenice

Horní koš na nádobí [20]



Hrnce

Spodní koš na nádobí [28]

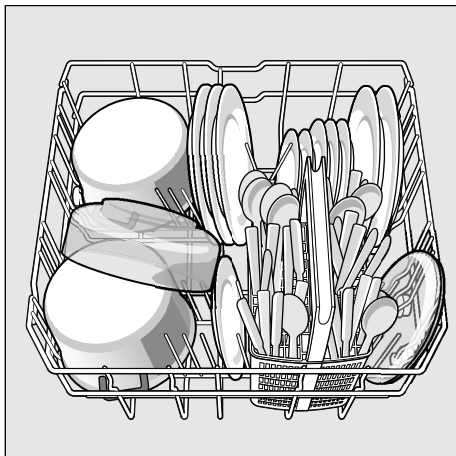

Tip

Silně znečištěné nádobí (hrnce) byste měli umístit do spodního koše. Z důvodu silnějšího ostříkovacího paprsku obdržíte lepší výsledek mytí.

Tip

Další příklady, jak můžete Vaši myčku nádobí optimálně zaplnit, najdete na naší domovské stránce jako bezplatný download (stažení). Příslušnou internetovou adresu si prosím zjistěte na zadní straně tohoto návodu k použití.

Koš na příbory

Přbory byste měli vždy uspořádat neroztříděné, špičatou stranou směrem dolů.

Aby se zabránilo poranění, položte dlouhé, špičaté díly a nože na odkládaní nožů.

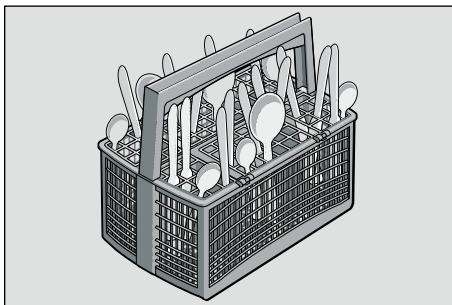

Etažér *

Etažéry a prostor pod nimi můžete používat pro malé šálky a sklenice nebo pro větší jídelní náčiní jako např. vařečky nebo servírovací příbory. Nebudou-li etažéry používány, lze je odklopit nahoru.

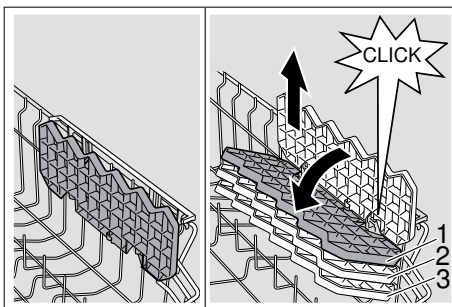

* Podle modelu je možné trojnásobné přestavení výšky. Nastavte k tomu etažéry nejdříve svisle a táhněte je směrem nahoru, potom je nastavte lehce šikmo, posuňte směrem dolů na požadovanou výšku (1, 2, nebo 3) a nechte je slyšitelným kliknutím zaskočit.

Mycí prostředek

Můžete používat tablety jakož i práškové nebo tekuté mycí prostředky pro myčky nádobí, v žádném případě ale prostředky pro ruční mytí nádobí. Podle znečištění lze s práškovým nebo tekutým mycím prostředkem dávkování individuálně přizpůsobit. Tablety obsahují pro všechny mycí úkoly dostatečné množství účinných látek. Moderní, účinné mycí prostředky používají převážně nízkoalkalickou recepturu s fosfáty a enzymy. Fosfáty vážou vápno obsažené ve vodě. Enzymy odbourávají škrob a rozpouštějí bílkoviny. Mycí prostředky jsou zřídka bez fosfátů. Tyto mycí prostředky mají slabší schopnost vázat vápno a vyžadují větší dávkovací množství. K odstranění barevných skvrn (např. čaj, kečup) se většinou používají bělidla na bázi kyslíku.

Upozornění

Pro dobrý výsledek mytí bezpodmínečně dodržujte pokyny na obalu mycích prostředků!

Při dalších dotazech Vám doporučujeme, abyste se obrátili na poradny výrobců mycích prostředků.



Varování

Dodržujte bezpečnostní upozornění, popř. pokyny k použití na obalech od mycích přípravků a leštidel.

Plnění mycího prostředku

- Je-li komora pro mycí prostředek [30] ještě uzavřená, stiskněte uzavírací zástrčku [31], abyste komoru otevřeli.

Naplňte mycí prostředek do suché komory pro mycí prostředek [30] (vložit tabletu napříč, ne na výšku).

Dávkování: viz pokyny výrobce na obalu.

Rozdělení dávkování v komoře pro mycí prostředek [30] Vám přitom pomůže naplnit správné množství práškového nebo tekutého mycího prostředku.

Při normálním znečištění obvykle stačí 20 ml–25 ml. Při použití tablet stačí jedna tableta.

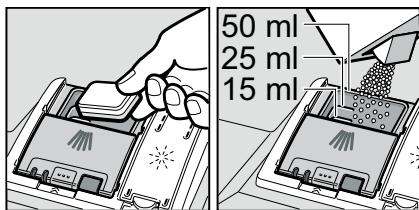

- Posunutím nahoru zavírejte víko komory pro mycí prostředek, až uzávěr bezproblémově zaskočí.

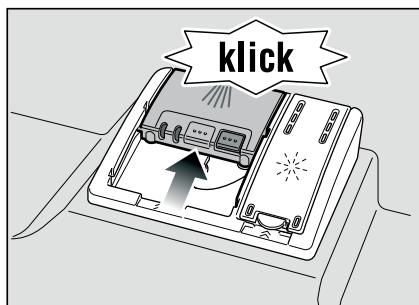

Komora pro mycí prostředek se v závislosti na programu automaticky otevře v optimální časový okamžik. Práškový nebo tekutý mycí prostředek se ve spotřebiči rozdělí a rozpustí, tableta spadne do záchytné misky na tablety a dávkovaně se zde rozpustí.

Tip

U málo znečištěného nádobí stačí obvykle trochu menší množství mycího prostředku než je uvedeno.

Vhodné čisticí a ošetřovací prostředky si můžete koupit online na naší internetové stránce nebo v zákaznickém servisu (viz zadní strana).

Kombinovaný mycí prostředek

Kromě běžných mycích prostředků (samostatné) se nabízí řada produktů s přídatnými funkcemi. Tyto produkty obsahují kromě mycího prostředku často také leštidlo a sůl (3in1) a podle kombinace (4in1, 5in1 atd.) ještě přídatné komponenty, jako např. ochrana skla nebo lesk nerezového nádobí. Kombinované mycí prostředky působí pouze do určitého stupně tvrdosti vody (většinou 21 °dH). Nad touto mezí se musí přidávat sůl a leštidlo.

Jakmile se používají kombinované mycí produkty, přizpůsobí se mycí program automaticky tak, že se vždy docílí co nejlepší výsledky mytí a sušení.



Varování



- Nepokládejte do záchytné misky na tablety [22] žádné drobné díly k mytí, zabrání se tím rovnoměrnému rozpouštění tablety.
- Chcete-li po spuštění programu přidat nádobí, **nepoužívejte** záchytnou misku na tablety [22] jako rukojeť horního koše. Mohla by se v ní již nacházet tableta a přijedete do kontaktu s částečně rozpouštěnou tabletou.

Upozornění

- Optimálních mycích a sušících výsledků dosáhnete použitím samostatných mycích prostředků ve spojení s odděleným použitím soli a leštidla.
- U krátkých programů nemohou tablety vlivem rozdílného chování při rozpouštění eventuálně dosáhnout plné mycí schopnosti a mohou také zůstat nerozpuštěné zbytky mycího prostředku. Pro tyto programy jsou vhodnější mycí prostředky v práškovém provedení.
- U programu "Intenzivní" (u některých modelů) je dostatečné dávkování jedné tablety. Při použití práškových mycích prostředků můžete navíc trochu mycího prostředku rozsypat na dvířka spotřebiče.
- Také když svítí ukazatel doplnění leštidla a/nebo soli, běží mycí program při použití kombinovaných mycích prostředků bezvadně.
- Při použití mycích prostředků s ochranným obalem rozpustným ve vodě: Uchopte obal pouze suchýma rukama a naplňte mycí prostředek pouze do absolutně suché komory pro mycí prostředek, jinak může dojít ke slepení.
- Chcete-li přejít z kombinovaných mycích prostředků na samostatné mycí prostředky dbejte na to, aby změkčovací zařízení a množství leštidla byly nastaveny na správnou hodnotu.

Přehled programů

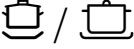
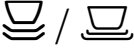
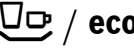
V tomto přehledu je zobrazen max. možný počet programů. Odpovídající programy Vaší myčky nádobí si prosím převezmete z Vašeho ovládacího panelu.

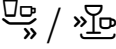
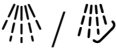
Druh nádobí	Druh znečištění	Program	Možné přídatné funkce	Průběh programu
hrnce, pánve, nechoulostivé nádobí a příbory	silně ulpívající přípečené nebo zaschlé zbytky jidel, obsahující škrob nebo bílkoviny	 Intenzivně 70°	všechny	Předmytí Mytí 70° Mezimy­tí Leštění 65° Sušení
		 Normálně 65°		Předmytí Mytí 65° Mezimy­tí Leštění 65° Sušení
smíšené nádobí a příbory	lehce zaschlé zbytky jídel běžných v domácnosti	 Eco 50°		Předmytí Mytí 50° Mezimy­tí Leštění 65° Sušení
choulostivé nádobí, příbory s tepelně choulostivými plasty a sklenice	málo ulpívající, čerstvé zbytky jídel	 Jemně 40°	Intenzivní zóna Úspora času Poloviční náplň Extra sušení	Předmytí Mytí 40° Mezimy­tí Leštění 55° Sušení
		 Rychle 45°	Extra sušení	Mytí 45° Mezimy­tí Leštění 55°
všechny druhy nádobí	studené opláchnutí, mezimy­tí	 Předmytí	žádné	Předmytí

Volba programu

Podle druhu nádobí a stupně znečištění můžete zvolit vhodný program.

Upozornění pro zkušební ústavy

Zkušební ústavy obdrží podmínky pro srovnávací testy na vyžádání e-mailem na dishwasher@test-appliances.com.

Je potřebné číslo spotřebiče (E-Nr.) a výrobní číslo (FD), které najdete na typovém štítku 32 na dveřích spotřebiče.

Mytí nádobí

Programová data

Programové údaje (hodnoty spotřeby) najdete v krátkém návodu. Vztahují se na normální podmínky a nastavenou hodnotu tvrdosti vody 2. Různé ovlivňující faktory jako např. teplota vody nebo tlak v potrubí mohou vést k odchylkám.

Zapnutí myčky nádobí

- Otevřete úplně vodovodní kohout.
- Zapněte vypínač ZAP./VYP. .
- Bliká ukazatel naposledy zvoleného programu. Tento program zůstane navolen, nebude-li tlačítkem < nebo tlačítkem > zvolen jiný program.
- Stiskněte tlačítko START .
- Zavřete dvířka.
Spustí se běh programu.

Konec programu

Program je ukončen, když nesvítí žádný z ukazatelů [8] nebo [7].

Současně bude konec programu akusticky indikován tónem bzučáku. Akustický signál bzučáku je nastavitelný ve 4 stupních.

Podle toho svítí ukazatelé 0, 1, 2, nebo 3 (viz tabulka tvrdosti vody). Stupeň nastavený ze závodu: 2. Tuto funkci je možné změnit následovně:

- Otevřete dvířka.
 - Zapněte vypínač ZAP./VYP. [1].
 - Držte tlačítko > [6] stisknuté a stiskněte tlačítko START [9] tak dlouho, dokud neblíká ukazatel Sušení [8] a ukazatel doplnění soli [11].
 - Tlačítka pusťte.
 - Stiskněte tlačítko > [6] tolikrát, až ukazatel doplnění soli [11] a ukazatel doplnění leštidla [10] začnou blikat.
 - Tlačítka pusťte.
- Ukazatelé doplnění [11] a [10] blikají a ukazatelé [A] a [B] svítí (= stupeň 2). Je slyšet nastavený akustický signál bzučáku.

Pro změnu nastavení:

- Stiskněte tlačítko < [5], až je nastaven požadovaný stupeň.
- Stiskněte tlačítko START [9]. Ukazatelé zhasnou. Nastavený stupeň je uložen.
- Zavřete dvířka.

Upozornění

K úspoře energie se po ukončení programu myčka automaticky vypne.

Přerušení programu

- Otevřete dvířka.
 - Vypněte vypínač ZAP./VYP. [1]. Světelné indikace zhasnou. Program zůstane uložen v paměti.
- Jestliže při teplovodní přípojce nebo ohřáté myčce nádobí byla otevřena dvířka myčky nádobí, nechejte dvířka nejprve několik minut přivřená a potom je zavřete. Jinak se vlivem expanze (přetlaku) mohou samovolně otevřít dvířka spotřebiče nebo ze spotřebiče unikat voda.
- K pokračování programu opět zapněte vypínač ZAP./VYP. [1].
 - Zavřete dvířka.

Přerušení programu (Reset)

- Otevřete dvířka.
 - Stiskněte a držte po dobu cca 3 sek tlačítko START [9], až všechny ukazatele zhasnou.
 - Zavřete dvířka.
- Zbývající čas běhu programu k odčerpání zbytkové vody trvá cca 1 minutu.

Změna programu

Po stisknutí tlačítka START [9] není možná žádná změna programu.

Změna programu je možná pouze pomocí přerušení programu (Reset).

Intenzivní sušení

Při leštění se pracuje s vyšší teplotou a tím se dosáhne zlepšeného výsledku sušení. Může se při tom nepatrně zvýšit doba běhu. (Pozor u choulostivých částí nádobí!)

- Otevřete dvířka.
- Zapněte vypínač ZAP./VYP. [1].
- Držte tlačítko > [6] stisknuté a stiskněte tlačítko START [9] tak dlouho, až bliká ukazatel Sušení [8] a ukazatel doplnění soli [11].
- Tlačítka pusťte.
- Stiskněte tlačítko > [6] tolikrát, až ukazatel doplnění soli [11] a ukazatel "Kontrola přívodu vody" [12] začnou blikat.
- Tlačítka pusťte.
Ukazatelé [11] a [12] blikají.

Pro změnu nastavení:

- Stiskněte tlačítko < [5], až se ukazatel [A] rozsvítí (Intenzivní sušení zap.).
- Stiskněte tlačítko START [9].
Ukazatelé zhasnou. Nastavení je uloženo do paměti.
- Zavřete dvířka.

Údržba a péče

Pravidelná kontrola a údržba Vašeho spotřebiče pomáhá zabránit poruchám. Šetří to čas a předchází se tím mrzutostem.

Celkový stav spotřebiče

- Zkontrolujte mycí prostor z hlediska usazenin tuků a vápna.
- Najdete-li takové usazeniny, potom:
 - Naplňte komoru mycím prostředkem.
 - Spusťte spotřebič bez nádobí s programem s nejvyšší mycí teplotou.

K čištění spotřebiče používejte pouze čističe/čističe pro spotřebiče, vhodné speciálně pro myčky nádobí.

- Utírejte pravidelně těsnění dvířek myčky vlhkým hadrem.

Nepoužívejte k čištění Vaší myčky nádobí nikdy parní čistič. Výrobce neručí za eventuální následné škody.

Utírejte pravidelně čelní stranu spotřebiče a panel lehce navlhčeným hadrem; stačí voda a trochu mycího prostředku.

Nepoužívejte houby s hrubým povrchem a drhnuocí čisticí prostředky, oba mohou způsobit poškrábání povrchů spotřebiče.

U nerezových spotřebičů: Vyhnete se používání savých hadříků nebo je před prvním použitím několikrát důkladně vyperte, aby se zabránilo korozi.



Varování

Nepoužívejte nikdy čisticí prostředky pro domácnost obsahující chlór! Ohrožení zdraví!

Speciální sůl a leštidlo

- Kontrolujte ukazatelé doplnění [11] a [10]. Eventuálně doplňte sůl a/nebo leštidlo.

Sítka

Sítka [26] zachycují před čerpadlem hrubé nečistoty v mycí vodě. Tyto nečistoty mohou sítka příležitostně ucpat.

Sítkový systém se skládá z hrubého sítko, plochého, jemného sítko a mikrosítka.

- Zkontrolujte sítka po každém mytí na zbytky pokrmů.
- Uvolněte otáčením sítkový válec, podle vyobrazení a vyndejte sítkový systém.

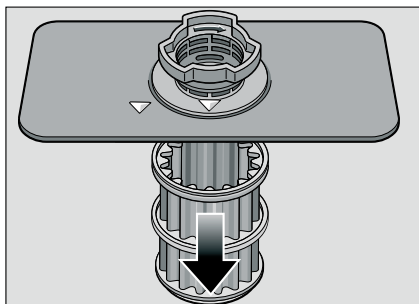
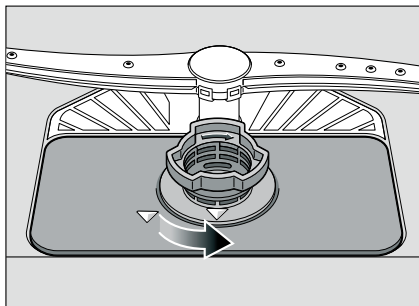

- Odstraňte případné zbytky potravin a vyčistěte sítka pod tekoucí vodou.
- Namontujte opět v opačném pořadí sítkový systém a dbejte na to, aby po zavření byla označení šipkami proti sobě.

Ostřikovací ramena

Vápno a nečistoty z mycí vody mohou zablokovat trysky a uložení ostřikovacích ramen [23] a [24].

- Kontrolujte výstupní trysky ostřikovacích ramen před ucpáním ucpání.
- Odšroubujte horní ostřikovací rameno [23].
- Stáhněte nahoru spodní ostřikovací rameno [24].

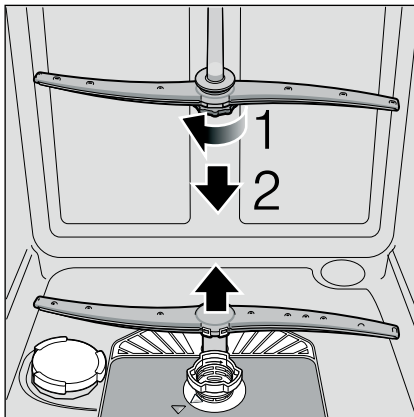

- Vyčistěte ostřikovací ramena pod tekoucí vodou.
- Upevněte opět ostřikovací ramena zaskočením, event. je pevně přišroubujte.

Odstranění poruch vlastními silami

Podle zkušeností lze mnoho poruch, které se vyskytují v běžném provozu, odstranit vlastními silami. To zajistí, že máte spotřebič opět rychle k dispozici. V následujícím přehledu najdete možné příčiny chybových funkcí a pomocné pokyny pro jejich odstranění.

Upozornění

Pokud by se spotřebič během mytí nádobí z neznámých důvodů zastavil nebo nespustil, proveďte nejdříve funkci Přerušení programu (Reset).

(Viz kapitola Mytí nádobí)

Varování

Myslete na to: Opravy směřjí provádět pouze odborníci. Je-li nutná výměna některé součásti, dbejte na to, aby byly použity pouze originální náhradní díly. Neodbornými opravami nebo nepoužitím originálních dílů mohou pro uživatele vzniknout značné škody a nebezpečí.

Čerpadlo odpadní vody

Velké zbytky jídel nebo cizí tělesa, které nebyly zachycené sítka, mohou zablokovat čerpadlo odpadní vody. Mycí voda potom stojí nad sítkem.

V tomto případě:

- Zásadně nejprve odpojte spotřebič od elektrické sítě.
- Vyndejte horní [20] a spodní koš [28].
- Vymontujte sítka [26].
- Vyčerpejte vodu, event. si vezměte na pomoc mycí houbu.

- Pomocí lžičky vypačte (jak je vyobrazeno) bílý kryt čerpadla. Uchopte kryt za přepážku a nadzvedněte šikmo dovnitř. Kryt kompletně vyndejte.

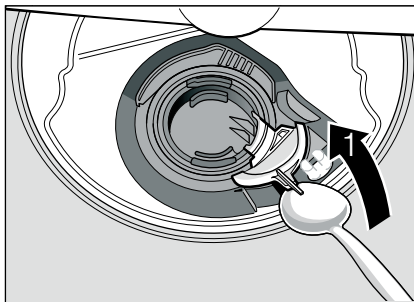

- Zkontrolujte oběžné kolo na cizí tělesa a případně je odstraňte.
- Umístěte kryt do původní polohy a k zajištění zaskočením jej tlačte směrem dolů (kliknutí).

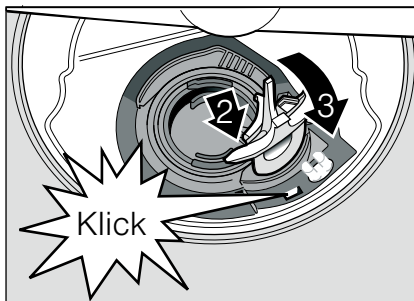

- Namontujte sítka.
- Nasadte znovu koše.

... při zapnutí

Myčka nádobí se neuvede do provozu.

- Není v pořádku domovní pojistka.
- Není zasunuta zástrčka myčky do zásuvky.
- Nejsou správně zavřena dvířka myčky nádobí.

... na myčce nádobí

Dolní ostříkovací rameno se otáčí ztuha

- Zablokované ostříkovací rameno.

Dveře se nedají zavřít.

- Zámek dveří je přestaven. K nastavení do původní polohy zavřete dveře zvýšenou silou.

Víko komory mycího prostředku se nedá uzavřít.

- Je přeplněná komora pro mycí prostředek nebo mechanismus je zablokovaný slepenými zbytky mycího prostředku.

Zbytky mycího prostředku v komoře pro mycí prostředek.

- Komora byla při plnění vlhká.

Svítil ukazatel "Kontrola přívodu vody" [12].

- Je zavřený vodovodní kohoutek.
- Přerušení přívodu vody.
- Přívodní hadice je přelomená.
- Sítko v přívodu vody je ucpané.
 - Vypněte myčku nádobí. Vytáhněte zástrčku myčky nádobí.
 - Zavřete vodovodní kohoutek.
 - Vyčistěte sítko v přívodní hadici.

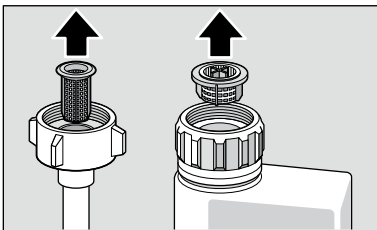

- Zajistěte elektrické napájení.
- Otevřete vodovodní kohout.
- Zapněte myčku nádobí.
- Po ukončení programu zůstane stát v myčce nádobí voda.
 - Ucpaná nebo přelomená hadice odpadní vody.

- Zablokované čerpadlo odpadní vody, není zaskočen kryt čerpadla odpadní vody (viz Čerpadlo odpadní vody).
- Ucpaná sítko.
- Program ještě není ukončen. Počkejte na ukončení programu nebo proveďte funkci "Reset".

Ukazatel "Kontrola přívodu vody" [12] rychle bliká.

- Voda v bezpečnostním systému.
 - Vypněte myčku nádobí. Vytáhněte zástrčku myčky nádobí.
 - Zavřete vodovodní kohoutek.
 - Zavolejte zákaznický servis.

Nesvítil ukazatel doplnění soli [11] a/nebo leštidla [10].

- Ukazatel(e) doplnění je(jsou) vypnutý(é).
- K dispozici je dostatek soli/leštidla.

Svítil ukazatel doplnění soli [11].

- Chybí sůl. Doplněte speciální sůl.
- Čidlo nerozpozná tablety soli. Použijte jinou speciální sůl.

... při mytí

Tvoří se příliš mnoho pěny

- V zásobníku leštidla prostředek je prostředek na ruční mytí. Rozlité leštidlo vede k nadměrné tvorbě pěny, z tohoto důvodu je prosím odstraňte hadrem.

V průběhu mytí se myčka nádobí zastaví

- Přerušení přívodu elektrického proudu.
- Přerušení přívodu vody.

Tlukoucí zvuk plnicího ventilu

- Je způsoben položením vodovodního potrubí a nemá vliv na funkci myčky nádobí. Odstranění není možné.

Nárazový/klepající hluk při mytí.

- Ostříkovací rameno naráží na nádobí.
- Nádobí není správně uloženo.

... na nádobí

Zbytky jídla na nádobí.

- Příliš těsně uspořádané nádobí, přeplněný koš na nádobí.
- Příliš málo mycího prostředku.
- Příliš slabý mycí program.
- Zabráněno otáčení ostříkovačícího ramena.
- Trysky ostříkovačích ramen jsou ucpané.
- Ucpaná sítko.
- Sítko jsou nesprávně nasazená.
- Zablokováno čerpadlo odpadní vody.
- Horní koš není vpravo a vlevo nastavený na stejnou výšku.

Čaj nebo zbytky rtěnky nejsou úplně odstraněny

- Mycí prostředek má příliš malý bělicí účinek.
- Příliš nízká mycí teplota.
- Příliš málo mycího prostředku/ nevhodný mycí prostředek.

Bílé skvrny na nádobí/sklenice zůstanou mléčné.

Při použití mycích prostředků neobsahujících fosforečnany může při tvrdé potrubní vodě snáze docházet k tvorbě bílých usazenin na nádobí a stěnách nádobí.

- Příliš málo mycího prostředku/ nevhodný mycí prostředek.
- Zvolen příliš slabý program.
- Žádné leštidlo/příliš málo leštidla.
- Žádná sůl/příliš málo soli.
- Změkčovací zařízení je nastaveno na nesprávnou hodnotu.
- Není zašroubován uzávěr nádržky pro sůl.

Obratě se na výrobce mycího prostředku, zejména když:

- je-li nádobí po ukončení programu velmi mokré.
- jestliže vznikají vápenaté povlaky.

Neprůhledné, zabarvené sklenice, neomyvatelné povlaky.

- Nevhodný mycí prostředek.
- Sklenice nejsou odolné proti mytí v myčce nádobí.

Šmouhy na sklenicích a přiborech, sklenice s kovovým vzhledem (leskem).

- Příliš mnoho leštidla.

Zabarvení na umělohmotných dílech.

- Příliš málo mycího prostředku/ nevhodný mycí prostředek.
- Zvolen příliš slabý program.

Stopy rzi na přiborech.

- Přibory nejsou odolné proti rezavění.
- Příliš vysoký obsah soli v mycí vodě, protože není pevně zašroubován uzávěr nádržky pro sůl nebo se při doplňování soli rozsypala sůl.

Nádobí není suché.

- Dvířka myčky nádobí byla otevřena příliš brzy a nádobí vyklizeno příliš rychle.
- Byl zvolen program bez sušení.
- Příliš málo leštidla/nevhodné leštidlo.
- Aktivujte intenzivní sušení.
- Použitý kombinovaný mycí prostředek má špatný sušící výkon.
Použijte leštidlo (nastavení viz kapitola Leštidlo).

Zákaznický servis

Kdyby se Vám nepodařilo poruchu odstranit, obraťte se prosím na Váš zákaznický servis. Kontaktní údaje nejbližšího zákaznického servisu najdete na zadní straně tohoto návodu k obsluze nebo v příloženém seznamu zákaznických servisů. Při zavolání uveďte číslo myčky nádobí (E-Nr. = 1) a výrobní číslo FD (FD = 2), která se nacházejí na typovém štítku [32] na dveřích myčky nádobí.

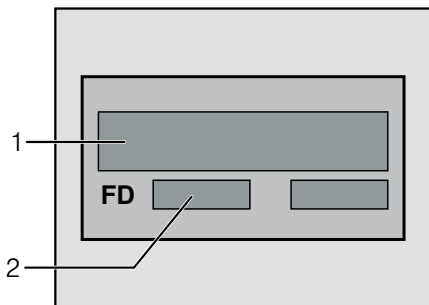

Spolehněte se na kompetenci výrobce.

Obráťte se na nás. Tím si zajistíte, že oprava bude provedena vyškolenými servisními techniky, kteří jsou vybaveni originálními náhradními díly pro Vaše domácí spotřebiče.

Instalace

K řádnému provozu musí být myčka nádobí odborně připojena. Údaje pro přívod a odtok, jakož i elektrické přípojné hodnoty musí odpovídat požadovaným kritériím, jak jsou stanovena v následujících odstavcích, popř. v montážním návodu.

Při montáži dodržujte pořadí pracovních kroků:

- Kontrola při dodání
- Instalace
- Přípojka odpadní vody
- Přípojka čerstvé vody
- Elektrické připojení.

Bezpečnostní pokyny

- Proveďte postavení a připojení podle instalačních a montážních návodů.
- Při instalaci musí být myčka nádobí odpojená od sítě.
- Zajistěte, aby zemnicí systém elektrické domovní instalace byl předpisově nainstalován.
- Elektrické podmínky připojení musí souhlasit s údaji na typovém štítku [32] myčky nádobí.
- Bude-li síťový přívod tohoto spotřebiče poškozen, musí se vyměnit za speciální přípojku.
Aby se zabránilo ohrožení, smí tuto přípojku vyměnit pouze zákaznický servis.
- Jestliže se má myčka nádobí vestavět do vysoké skříně, musí se tato skříň náležitě upevnit.
- Vestavné a integrovatelné myčky nádobí instalujte pouze pod spojitě pracovní desky, které jsou sešroubovány se sousedními skříňkami, aby byla zajištěna stabilita.
- Neinstalujte spotřebič v blízkosti tepelných zdrojů (otopná tělesa, zásobníky tepla, sporáky nebo jiné spotřebiče, vytvářející teplo) a nemontujte jej pod varné pole.
- Po instalaci myčky nádobí musí být zástrčka volně přístupná.
(viz Elektrické připojení)

- U některých modelů:
Plastikové pouzdro na vodní přípojce obsahuje elektrický ventil, v přívodní hadici se nacházejí napájecí vedení. Tuto hadici neřežte, neponořujte plastické pouzdro do vody.

**Varování**

Nestojí-li spotřebič ve výklenku a tím je přístupná boční stěna, musí se z bezpečnostních důvodů oblast závěsu dvířek z boku zakrýt (nebezpečí poranění). Kryty obdržíte jako zvláštní příslušenství v zákaznickém servisu nebo ve specializovaných prodejnách.

Dodání

Vaše myčka nádobí byla v závodě důkladně přezkoušena z hlediska její bezvadné funkce. Zůstaly při tom malé vodní skvrny. Zmizí po prvním mycím cyklu.

Technické údaje**Hmotnost:**

max. 60 kg

Napětí:

220–240 V, 50 Hz nebo 60 Hz

Přípojná hodnota:

2,0–2,4 kW

Jištění:

10/16 A (UK 13A)

Tlak vody:

minimálně 0,05 MPa (0,5 bar), maximálně 1 MPa (10 bar). Při vyšším tlaku vody musíte namontovat redukční tlakový ventil.

Přítokové množství:

minimálně 10 litrů/minutu.

Teplota vody:

přednostně studená voda; u teplé vody, podle typu přívodní hadice vody, max. teplota 60 °C (viz Přípojka čerstvé vody).

Postavení

Potřebné rozměry pro vestavění si převezměte z montážního návodu. Spotřebič nastavte s pomocí výškově nastavitelných nožiček do vodorovné polohy. Dbejte přitom na bezpečnou stabilitu myčky nádobí.

- Vestavné a integrované spotřebiče, které se dodatečně instalovaly jako volně stojící spotřebič, se musí zajistit proti převrnutí, např. přišroubováním na zeď nebo vestavěním pod průchozí pracovní desku, která je sešroubována se sousedními skříňkami.
- Spotřebič lze beze všeho zabudovat mezi dřevěné nebo umělohmotné stěny do kuchyňské buňky.

Přípojka odpadní vody

- Potřebné pracovní kroky si převezměte z montážního návodu, eventuálně namontujte sifón s odtokovým hrdlem.
- Připojte hadici odpadní vody pomocí přiložených součástí na odtokové hrdlo sifónu.

Dbejte na to, aby odtoková hadice nebyla přelomena, zmáčknuta nebo zamotaná do sebe a žádné uzavírací víčko v odtoku neomezovalo odtékání odpadní vody.

Přípojka čerstvé vody

- Přípojku čerstvé vody připojte podle montážního návodu pomocí příložených součástí na vodovodní kohout.
Dbejte na to, aby přípojka čerstvé vody nebyla přelomená, přimáčknutá nebo zamotaná.
- Při výměně spotřebiče se musí vždy použít nová přívodní hadice vody.

Tlak vody:

minimálně 0,05 MPa (0,5 bar), maximálně 1 MPa (10 bar). Při vyšším tlaku vody musíte namontovat redukční tlakový ventil.

Přítokové množství:

minimálně 10 litrů/minutu

Teplota vody:

Dbejte na potisk na přívodní hadici vody!
U modelů s potiskem 25 °C může být max. teplota vody 25 °C (studená voda).

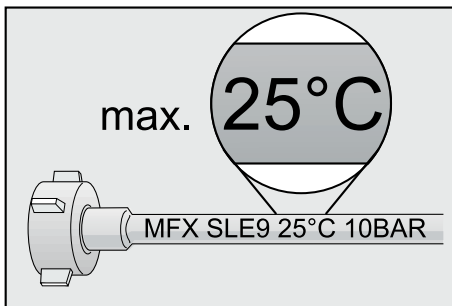

Pro všechny ostatní modely: přednostně studená voda, u teplé vody max. teplota 60 °C.

Elektrické připojení

- Připojte spotřebič pouze na střídavé napětí v rozsahu 220 V až 240 V a 50 Hz nebo 60 Hz do předpisově nainstalované zásuvky s ochranným vodičem. Potřebné jištění viz typový štítek [32].
- Síťová zásuvka musí být v blízkosti spotřebiče a také po vestavění volně přístupná.
Není-li po vestavění síťová zástrčka volně přístupná, musí být pro splnění příslušných bezpečnostních předpisů na straně instalace k dispozici všepólový odpojovač se vzdáleností kontaktů minimálně 3 mm.
- Změny na přípojce smějí provádět pouze odborníci.
- Prodloužení síťového napájecího kabelu se smí zakoupit pouze v zákaznickém servisu.
- Při použití chrániče s chybovým proudem se smí používat pouze typ se značkou [33]. Pouze tento zaručuje splnění současně platných předpisů.
- Spotřebič je vybaven bezpečnostním systémem proti úniku vody. Dbejte na to, že tento systém funguje **pouze** při připojeném napájení proudem.

Demontáž

Také zde dodržujte pořadí pracovních kroků.

- Odpojte spotřebič od elektrické sítě.
- Zavřete přívod vody.
- Odšroubujte přípojku odpadní a čerstvé vody.
- Povolte upevňovací šrouby k nábytkovým dílům.
- Demontujte, je-li k dispozici, soklové prkno.
- Myčku nádobí vytáhněte, přitom opatrně vytahujte hadici.

Přeprava

Vypusťte myčku nádobí a zajistěte volné díly.

Myčka nádobí se musí vyprázdnit pomocí následujících kroků:

- Otevřete vodovodní kohoutek.
- Otevřete dvířka.
- Zapněte vypínač ZAP./VYP. [1].
Rozsvítí se ukazatelé naposledy zvoleného programu.
- Zvolte program [4] s nejvyšší teplotou tlačítka < [5].
- Stiskněte tlačítka START [9].
- Zavřete dvířka.
Spustí se běh programu.
- Po cca 4 minutách otevřete dvířka.
- Stiskněte cca 3 sek. tlačítka START [9].
Zhasne ukazatel Mytí [7].
- Zavřete dvířka.
Zbývající běh programu ještě trvá cca 1 minutu. (zazní bzučivý tón).
- Vypněte spotřebič [1] a zavřete vodovodní kohoutek.

Přepravujte spotřebič pouze ve svislé poloze.

(Tím se do řízení stroje nedostane žádná zbytková voda a nezpůsobí chybný běh programu.)

Zabezpečení proti zamrznutí

Stojí-li spotřebič v místnosti ohrožené mrazem (např. rekreační chata), musí se spotřebič úplně vypustit (viz Přeprava).

- Uzavřete vodovodní kohoutek, odšroubujte přívodní hadici a nechejte vodu vytéct.

Likvidace

Jak obal nových spotřebičů, tak také staré spotřebiče obsahují cenné suroviny a recyklovatelné materiály.

Zlikvidujte prosím jednotlivé díly rozdělené podle druhů.

O aktuálních likvidačních možnostech se prosím informujte u Vašeho odborného prodejce nebo u Vaší obecní, popř. městské správy.

Obal

Všechny plastové díly spotřebiče jsou označeny mezinárodně normovanou značkou (např. >PS< polystyrén).

Při likvidaci spotřebiče je tím možné rozdělení podle čistých druhů plastových odpadů.

Dodržujte prosím bezpečnostní pokyny pod bodem "Při dodání".

Staré spotřebiče

Dodržujte prosím bezpečnostní pokyny pod bodem "Při likvidaci".



Tento spotřebič je označen podle evropské směrnice 2002/96/EC o odpadních elektrických a elektronických zařízeních (OEEZ) (waste electrical and electronic equipment – WEEE). Směrnice stanoví rámec pro vratnost a recyklaci starých spotřebičů, platný v celé EU.

Rozstříkovací hlava na plechy na pečení *

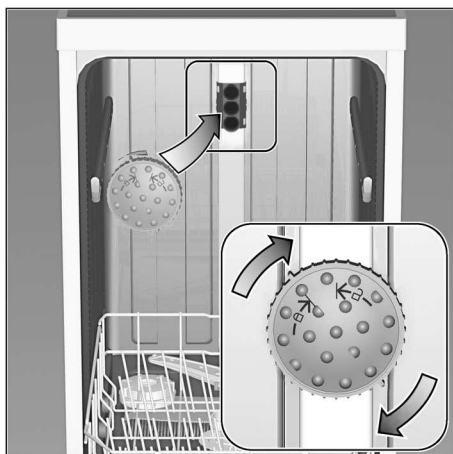

Pomocí této ostříkovací hlavy můžete mýt velké plechy nebo mřížky a rovněž talíře s průměrem větším než 30 cm (talíře pro labužníky, talíře na těstoviny, servírovací talíře). K tomu účelu vyndejte horní koš a nasadte ostříkovací hlavu tak, jak je vyobrazeno na nákresu.

Aby ostříkovací paprsek mohl zasahovat na všechny části, uspořádejte prosím plechy podle vyobrazení (max. 4 plechy na pečení a 2 mřížky).

Provozujte myčku nádobí vždy s horním košem nebo rozstříkovací hlavou na plechy na pečení!

* není součástí tohoto modelu, možno doobjednat jako zvláštní příslušenství

Navíc k nárokům na záruku vůči prodávajícímu vyplývajícím z kupní smlouvy a navíc k naší záruce na spotřebič, poskytneme náhradu za následujících podmínek:

1. Dojde-li vlivem chyby našeho systému AquaStop ke škodě způsobené vodou, nahradíme škody soukromým uživatelům. K zabezpečení proti úniku vody musí být spotřebič připojen na elektrickou síť.
2. Tato záruka platí po celou dobu životnosti spotřebiče.
3. Předpokladem nároku na záruku je odborné nainstalování a připojení spotřebiče s AquaStop podle našeho návodu. Zahrnuje to také odborně namontované prodloužení AquaStop (originální příslušenství). Naše záruka se nevztahuje na vadná přívodní potrubí nebo armatury až k přípojce AquaStop na vodovodním kohoutku.
4. Na spotřebiče s AquaStop není zásadně nutno během provozu dohlížet popř. je potom uzavřením vodovodního kohoutku zajistit. Pouze v případě delší nepřítomnosti ve Vašem bytě, např. při několikátýdenní dovolené, uzavřete vodovodní kohoutek.

 Objednávka opravy a poradenství při poruchách

CZ 251.095.546

Kontaktní údaje všech zemí najdete v příloženém seznamu zákaznických servisů.

Robert Bosch Hausgeräte GmbH

Carl-Wery-Straße 34

81739 München

Germany

www.bosch-home.com



9000729569 cs (9111) 640EV

Obchodní značka BSH:



Značka	BOSCH
Prodejní označení	SMV 40D40EU
Počet standardních sad nádobí	12
Třída energetické účinnosti (A+++.. nejnižší spotřeba až D ...nejvyšší spotřeba)	A+
Spotřeba energie ¹⁾ v kWh	290
Spotřeba energie standardního mycího cyklu v kWh	1,02
Spotřeba energie ve vypnutém stavu a v pohotovostním stavu ve W	0,1/0,1
Spotřeba vody ²⁾ v l	3920
Třída účinnosti sušení (A....nejvyšší účinnost až G nejnižší účinnost)	A
Standardní program ³⁾	Eco 50°C
Doba trvání standardního programu v min	195
Trvání režimu ponechání v zapnutém stavu v min.	0
Hlučnost ⁴⁾ v dB (A) re 1 pW	52
Vestavný spotřebič, určený k montáži	ano

- 1) Spotřeba energie v kWh za rok na základě 280 standardních mycích cyklů, u kterých se napouští studená voda, a na spotřebě v režimech s nízkou spotřebou energie. Skutečná spotřeba energie bude záviset na tom, jak je spotřebič používán.
- 2) Spotřeba vody v litrech za rok na základě 280 standardních mycích cyklů. Skutečná spotřeba vody bude záviset na tom, jak je spotřebič používán.
- 3) „Standardní program“ je standardní mycí cyklus, na který se vztahují informace uvedené na štítku a v informačním listu. Tento program je vhodný pro mytí běžně znečištěného stolního nádobí a jedná se o nejučinnější program z hlediska kombinované spotřeby vody a energie.
- 4) Hlučnost podle Evropské normy EN 60704-3. Deklarovaná hodnota emise hluku tohoto spotřebiče je 52 dB (A), což představuje váženou hladinu akustického výkonu Lwa vzhledem k referenčnímu akustickému výkonu 1pW.

Případné technické změny, tiskové chyby a odlišnosti ve vyobrazení jsou vyhrazeny bez upozornění. Aktuální návod najdete na webových stránkách www.bosch-home.com/cz

Ujištění dovozce o vydání prohlášení o shodě

Vážený zákazníku,

dle § 13, odst.5 zákona č.22/97 Sb. Vás ujišťujeme, že na všechny výrobky distribuované společností BSH domácí spotřebiče s.r.o. našim obchodním partnerům bylo vydáno prohlášení o shodě ve smyslu zákona č. 22/97 Sb a nařízení vlády č.168/1997 Sb., 169/1997 Sb. a 177/1997 Sb. a příslušných nařízení vlády.

Toto ujištění dovozce o vydání prohlášení o shodě se vztahuje na všechny výrobky včetně plynových spotřebičů, které jsou obsaženy v aktuálním ceníku firmy BSH domácí spotřebiče s.r.o.

Prohlášení o hygienické nezávadnosti výrobků

Všechny výrobky distribuované společností BSH domácí spotřebiče s.r.o. a přicházející do styku s potravinami splňují požadavky o hygienické nezávadnosti dle zákona č.258/2000 Sb., vyhlášky 38/2001 Sb. Toto prohlášení se vztahuje na všechny výrobky přicházející do styku s potravinami uvedené v aktuálním ceníku firmy BSH domácí spotřebiče s.r.o.

Záruční podmínky

Na tento uvedený výrobek je poskytována záruční lhůta 24 měsíců (ode dne prodeje).

Základním průkazem práv spotřebitele ve smyslu Občanského zákoníku je pořizovací doklad (paragon, faktura, leasingová smlouva ap.). Pokud byl při prodeji vydán záruční list, je tento součástí výrobku s výrobním číslem uvedeným na přední straně tohoto záručního listu. Zejména v případech delší než zákonné záruční lhůty je proto záruční list jediným průkazným dokladem práv uživatele pro uznání prodloužené záruky. Ve vlastním zájmu ho proto uschovejte. Nedílnou součástí záručního listu je doklad o pořízení (paragon, faktura, leasingová smlouva apod.) Pro případ prodloužené záruční lhůty z důvodu dříve provedených oprav je nutno předložit i opravní listy z těchto oprav.

Bezplatný záruční servis je možno poskytnout jen v případě předložení pořizovacího dokladu nebo v případě prodloužené záruky i vyplněného záručního listu (musí obsahovat druh spotřebiče, typové označení, výrobní číslo, datum prodeje a označení prodávajícího v souladu s § 620 odst. 3 Občanského zákoníku). Záruční list vyplňuje prodejce a je v zájmu spotřebitele zkontrolovat správnost a úplnost uvedených údajů. Záruční list je platný pouze v originálu, na kopie nebude brán zřetel.

Záruční oprava se vztahuje výhradně na závady, které vzniknou průkazně v době platné záruční lhůty, a to vadou materiálu nebo výrobní vadou. Takto vzniklé závady je oprávněn odstranit pouze autorizovaný servis. Uplatnit záruku může spotřebitel u autorizovaného servisu nebo v prodejně, kde byl spotřebič zakoupen. Zvolí-li spotřebitel jiný, než nejbližší autorizovaný servis, bude na něm, aby nesl v souvislosti s tím zvýšené náklady.

Ze záručních oprav jsou vyloučeny zejména tyto případy:

- výrobek byl instalován nebo používán v rozporu s návodem k obsluze, příp. s návodem na montáž
- údaje na záručním listu nebo dokladu o zakoupení se liší od údajů na výrobním štítku spotřebiče
- při chybějícím nebo poškozeném výrobním štítku spotřebiče
- je-li výrobek používán k jinému než výrobcem stanovenému účelu - spotřebič je určen k používání v domácnosti.
- záruka neplatí, je-li výrobek používán k profesionálním nebo komerčním účelům
- mechanické poškození (závady vzniklé při přepravě)
- poškození vzniklá nepozorností, živelnou pohromou nebo jinými vnějšími vlivy (např. vyšším napětím v elektrorozvodné síti, extrémně tvrdou vodou apod.)
- neodborným zásahem, nepovolenými konstrukčními změnami nebo opravou provedenou neoprávněnou osobou
- běžná údržba nebo čištění, instalace, programování, kontrola parametrů výrobku
- opotřebením vzniklé používáním spotřebiče

Rozšířená záruka nad rámec zákona

U spotřebičů (pračky, myčky) sériově vybavených systémem Aqua-Stop (patent fy BSH) je výrobcem poskytnuta záruka na škody způsobené chybou tohoto systému. Na tyto škody poskytneme náhradu soukromému spotřebiteli a to po celou dobu životnosti spotřebiče.

Upozornění pro prodejce

Prodejce je povinen dát zákazníkovi platný prodejní doklad, kde bude uvedeno datum prodeje a označení spotřebiče a na požádání zákazníka je povinen vystavit správně a úplně vyplněný záruční list v den prodeje výrobku. Při případné předprodejní reklamaci je třeba předložit řádně vyplněný reklamační protokol.

„Spotřebič není určený pro používání osobami (včetně dětí) se sníženými fyzickými, smyslovými a nebo mentálními schopnostmi, a nebo s nedostatkem zkušeností a vědomostí, pokud jim osoba zodpovědná za jejich bezpečnost neposkytne dohled a nebo je nepoučila o používání spotřebiče.“

SEZNAM AUTORIZOVANÝCH SERVISŮ DOMÁCÍCH SPOTŘEBIČŮ BOSCH

Firemní servis + prodej náhradních dílů:

BSH domácí spotřebiče, s.r.o., Pekařská 10b, 155 00 Praha 5

telefon: +420 251 095 546

fax: +420 251 095 559

Firma	Ulice	Město	telefon	mail
Martin Jansta	Tovární 17	280 02 Kolín 5	321723670	janstovi@volny.cz
A PROFISERVIS s.r.o.	Pražská 83	294 71 Benátky nad Jizerou	603201133	aprofiservis@seznam.cz
Irena Komárková ml.	Slovanské údolí 31	318 00 Plzeň	724888887 377387406 377387057	servis-ap@volny.cz
Marek Pollet	Vřesinská 24	326 00 Plzeň	377241172 733133300	pollet@volny.cz
KL servis	Bergmannova 112	356 04 Sokolov - Dolní Rychnov	608151231	info@klservis.eu
ELMOT v.o.s	Blahoslavova 1a	370 04 České Budějovice	387438911 731583433 387437681	elmotch@seznam.cz
ELEKTRO Jankovský s.r.o.	nám. Míru 204	388 01 Blatná	383422554 607749068	blatna@jankovsky.cz; elektro@jankovsky.cz
Bekl	Bílková 3011	390 02 Tábor	381256300 381256303	pracky@email.cz
BMK servis s.r.o.	Chýnovská 98	391 56 Tábor - Měšice	800231231	tabor@bmkervis.cz
B. I. SERVIS	Horova 9	400 01 Ústí n./Labem	472734300 603202588	stepankova@biservis.cz; info@biservis.cz
Petr KUČERA	Topolová 1234	434 01 Most	476441914	serviskucera@seznam.cz
RADEK MENČÍK	Proletářská 120	460 02 Liberec 23	482736542 602288130	elektroservis.mencik@seznam.cz
Wh-servis s.r.o.	Žitavská 63	460 11 Liberec 11	774573399	wh-servis@volny.cz
A - Z Chlazení	Piletická 45	503 41 Hradec Králové 7	495221313 602661664	info@klimatizace.net
ŠKALOUD - servisní, s.r.o.	Smilova 390	530 02 Pardubice	602405453	info@skaloud-servisni.eu
ŠKALOUD - servisní, s.r.o.	Malé náměstí 110	500 03 Hradec Králové	602405453	info@skaloud-servisni.eu
SERVIS ČERNÝ S.R.O.	Mírové náměstí 99	550 01 Broumov	491522881	elektra.99@servis.cerny.cz
ALPHA servis s.r.o.	28. října 22	563 01 Lanškroun	465322747 465322734	info@alphaservis.cz
VIKI, spol. s r.o.	Majakovského 8	586 01 Jihlava	567303546	viki.servis@iol.cz
Dana Bednaříková	Charbulova 73	618 00 Brno	548530004	petr.bednarik@seznam.cz
Caffe Idea - Blažek	Cacovická 66a	618 00 Brno	541240656	info@caffeidea.cz
Faraheit servis s.r.o.	Kaštanová 12	620 00 Brno	548210358	faraheit.servis@seznam.cz
Karel Veselý	Gagarinova 39	669 02 Znojmo	515246788 515264792	elservisznprodejna@tiscali.cz
Jan Liška	Žďárského 214	674 01 Třebíč	602758214	info@elso-servis.cz
ELEKTRO TREFILÍK s.r.o.	Malá strana 286	696 03 Dubňany	518365157 602564967	trefilik@wo.cz
Martin Wlazlo MW	Žerotínova 1155/3	702 00 Ostrava - Moravská Ostrava	602709146 595136057	info@elektroopravna.cz; servis@elektroopravna.cz
Stanislav Novotný	Hoblíkova 15	741 01 Nový Jičín	724269275 556702804	sano@iol.cz
Lumír Majnuš	Bílovecká 146	747 06 Opava 6	724043490 723081976 602282902	mezerova@elektroservis-majnus.cz; hulvova@elektroservis-majnus.cz; vana@elektroservis-majnus.cz
Bosch servis centrum spol. s r.o.	Nábřeží 596	760 01 Zlín	577211029	bosch@boschservis.cz
Elektroservis Živěla	Dolní Novosadská 34	779 00 Olomouc 9	585434844 585435688	servis@elektroserviszivela.cz
ELEKTROSERVIS KOLÁČEK s.r.o.	Polní 20	790 81 Česká Ves u Jeseníku	602767106 774811730; 584428208	elektro.kolacek@centrum.cz
ELEKTROSERVIS KOLÁČEK s.r.o.	Polní 20	790 81 Česká Ves u Jeseníku	602767106 774811730 584428208	elektro.kolacek@centrum.cz

S výhradou průběžných změn, aktuální seznam servisů najdete na webových stránkách www.bosch-home.com/cz

Návod na obsluhu

SMV 40D40EU

Q4ACZM2370

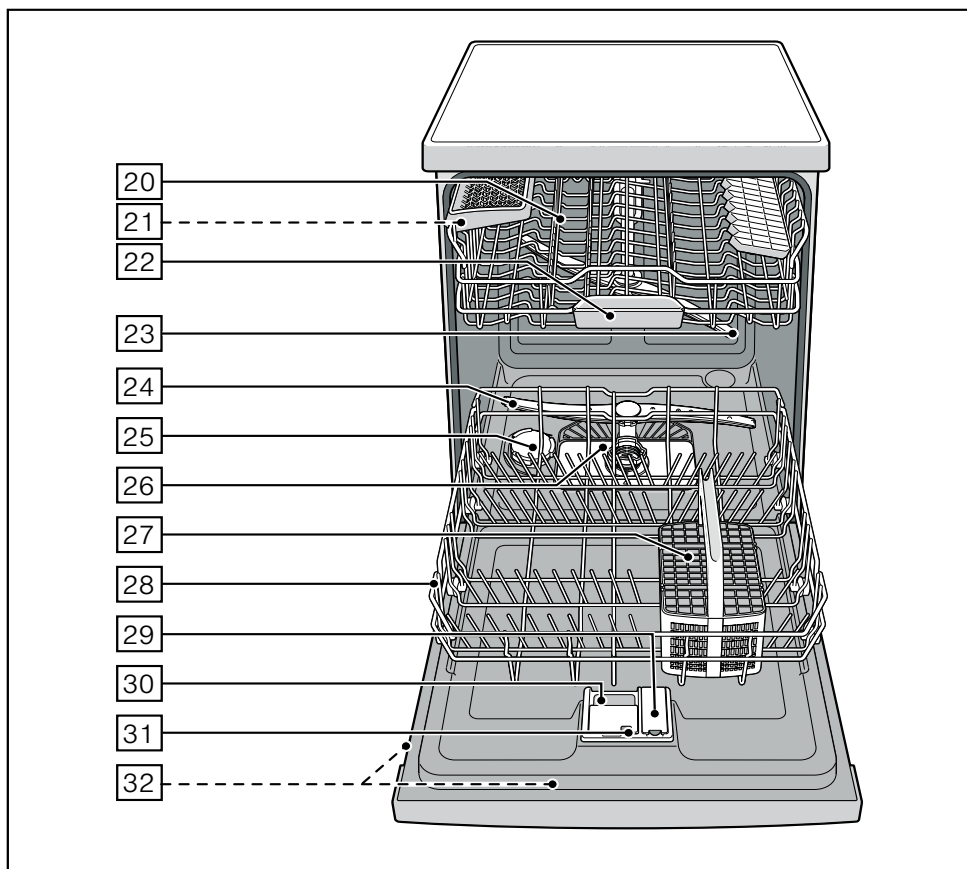
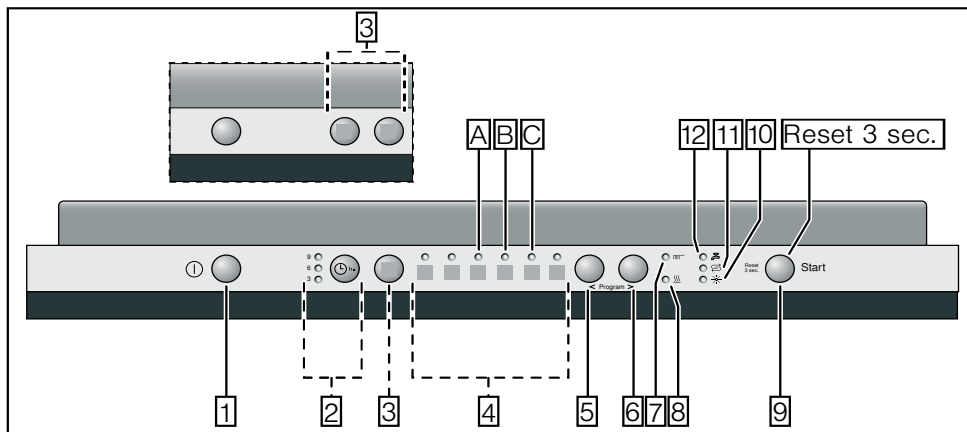

Na obrázku je vyobrazený maximálny počet umývacích programov a špeciálnych funkcií. Príslušné programy a špeciálne funkcie si prosím zistíte na paneli vášho spotrebiča.

Obsah

Bezpečnostné pokyny	4
Skôr ako zapnete spotrebič	4
Pri dodaní	4
Pri inštalácii	4
Pri dennom použití	4
S deťmi v domácnosti	4
Detská poistka (Blokovanie dvierok)	5
Pri vzniknutých škodách	5
Pri likvidácii	5
Zoznámene so spotrebičom	5
Ovládací panel	5
Vnútny priestor spotrebiča	5
Zmäččovacie zariadenie	6
Nastavenie	6
Tabuľka tvrdosti vody	6
Špeciálna soľ	7
Použitie špeciálnej soli	7
Použitie čistiacich prostriedkov s obsahom soli	7
Vypnutie ukazovateľa doplnenia soli/zmäččovania vody	7
Leštidlo	8
Nastavenie množstva leštidla	8
Vypnutie ukazovateľa doplnenia leštidla	8
Riad	9
Nevhodný riad	9
Poškodenie skla a riadu	9
Uloženie riadu	9
Vyloženie riadu	9
Šálky a poháre	9
Hrnce	10
Kôš na príbor	10
Etažér	10
Sklopné tŕne	11
Čistiaci prostriedok	12
Plnenie prostriedku na umývanie	13
Kombinovaný čistiaci prostriedok	13
Prehľad programov	15
Voľba programu	15
Upozornenie pre skúšobné ústavy	15
Umývanie riadu	16
Programové údaje	16
Zapnutie spotrebiča	16
Koniec programu	17
Prerušenie programu	17
Prerušenie programu (Reset)	17
Zmena programu	18
Intenzívne sušenie	18
Údržba a starostlivosť	18
Celkový stav spotrebiča	18
Špeciálna soľ a leštidlo	18
Sitká	19
Ostrekovacie ramená	19
Odstránenie porúch vlastnými silami	20
Čerpadlo odpadovej vody	20
... pri zapnutí	20
... na spotrebiči	21
... počas umývania	21
... na riade	22
Zákaznícky servis	23
Inštalácia	23
Bezpečnostné pokyny	23
Dodanie	24
Technické údaje	24
Umiestnenie	24
Prípojka k odvodu odpadovej vody	24
Prípojka čerstvej vody	25
Elektrické pripojenie	25
Demontáž	25
Preprava	26
Zaistenie proti mrazu	26
Likvidácia	26
Obal	26
Staré spotrebiče	26
Detská poistka (Blokovanie dvierok)	27
Ostrekovacia hlava plechov na pečenie	27
Záruka AQUA-STOP	28

Bezpečnostné pokyny

Skôr ako zapnete spotrebič

Prečítajte si pozorne návod na obsluhu a montážny návod! Obsahujú dôležité informácie o inštalácii, použití a údržbe spotrebiča.

Uschovajte všetky dokumenty pre neskoršie použitie alebo pre nasledujúceho majiteľa.

Pri dodaní

- Ihneď skontrolujte obal a umývačku riadu, či nedošlo k poškodeniu počas prepravy. Poškodený spotrebič nepoužívajte a spojte sa s Vaším dodávateľom.
- Obalový materiál prosím zlikvidujte podľa platných predpisov.
- Obal a jeho časti nenechávajte deťom na hranie. Hrozí nebezpečenstvo zadusenia skladacím kartónom a fóliami.

Pri inštalácii

Ako spotrebič správne nainštalovať a pripojiť sa dočítate v kapitole „Inštalácia“.

Pri dennom použití

- Tento spotrebič je určený na použitie v domácnosti a v domácom prostredí.
- Umývačku riadu používajte iba v domácnosti a len na uvedený účel: umývanie riadu v domácnosti.
- Deti alebo osoby, ktoré nie sú na základe svojich fyzických, senzorických alebo duševných schopností alebo ich neskúsenosti alebo nevedomosti schopné spotrebič bezpečne obsluhovať, nemôžu tento spotrebič používať bez dozoru alebo poučenia zodpovednou osobou.
- Nesadajte si ani nestúpajte na otvorenú dvierka. Spotrebič by sa mohol prevrátiť.
- Pri voľne stojacich spotrebičoch dajte pozor na nebezpečenstvo prevrátenia spotrebiča pri preplnených košoch.
- Do priestoru na umývanie nevkladajte žiadne rozpúšťadlá. Hrozí nebezpečenstvo výbuchu.

- V priebehu programu otvárajte dvierka spotrebiča len veľmi opatrne. Hrozí nebezpečenstvo, že zo spotrebiča vystriekne horúca voda.
- Aby ste zabránili poraneniu spôsobenému napr. zakopnutím, mali by ste spotrebič otvárať iba krátkodobo na jej naloženie alebo vyprázdnenie.
- Rešpektujte bezpečnostné pokyny alebo pokyny na použitie, ktoré sú uvedené na obale čistiacich prostriedkov a leštiacich prostriedkov.



Varovanie

Nože a iné kuchynské pomôcky s ostrými hrotmi musia byť uložené do príborového košíka hrotom smerom dole.

S deťmi v domácnosti

- Nedovoľte deťom hrať si so spotrebičom alebo ho obsluhovať.
- Deti držte z dosahu čistiacich prostriedkov, regeneračnej soli a leštiadiel. Tieto prostriedky môžu spôsobiť poleptanie úst, hrtana a očí alebo k zaduseniu.
- Držte deti z dosahu otvoreného spotrebiča. Voda v priestore na umývanie nie je pitná, môže obsahovať zvyšky čistiacich prostriedkov.
- Dajte pozor na to, aby deti nesaiahali do záchytnej priehradky na tablety [22](#). Malé detské prsty by v štrbinách mohli jednoducho uviaznuť.
- V prípade vysoko vstavaných spotrebičov dajte pozor pri zatváraní a otváraní dvierok spotrebiča, aby sa deti nepricvikli alebo neprivreli medzi dvierka spotrebiča a skrinku, ktorá sa nachádza pod spotrebičom.

Pri vzniknutých škodách

- Opravy a zásahy môže vykonávať iba odborník. Na tento účel musí byť spotrebič odpojený z elektrickej siete. Vytiahnite sieťovú zástrčku, alebo vypnite poistku. Zatvorte vodovodný kohútik.

Pri likvidácii

- Starý spotrebič ihneď vyradte z prevádzky, tým sa vyhnete neskorším nehodám, ktoré by spotrebič mohol zapríčiniť.
- Spotrebič riadne zlikvidujte.

Varovanie

Deti by sa mohli v spotrebiči zatvoriť (nebezpečenstvo zadusenía) alebo sa dostať do iných nebezpečných situácií.

Preto: Vytiahnite sieťovú zástrčku, odrežte a odstráňte sieťový kábel. Zámok dvierok a detskú poistku (ak je k dispozícii) zničte tak, aby už nebolo možné dvierka zatvoriť.

Zoznámenie so spotrebičom

Obrázky ovládacieho panela a vnútorného priestoru spotrebiča nájdete na začiatku tohto návodu.

Na jednotlivé pozície sa poukazuje v texte.

Ovládaci panel

- 1 Hlavný vypínač ZAP./VYP.
- 2 Predvoľba času *
- 3 Prídavné funkcie **
- 4 Programy **
- 5 Tlačidlo <
- 6 Tlačidlo >
- 7 Ukazovateľ Umývania
- 8 Ukazovateľ Sušenia
- 9 Tlačidlo ŠTART
- 10 Ukazovateľ doplnenia leštidla
- 11 Ukazovateľ doplnenia soli
- 12 Ukazovateľ „Kontrola prívodu vody“

* nie je súčasťou tohto modelu

** počet podľa modelu

Vnútorný priestor spotrebiča

- 20 Horný kôš na riad
- 21 Odkladanie nožov *
- 22 Záchytná miska na tablety
- 23 Horné ostrekovacie rameno
- 24 Dolné ostrekovacie rameno
- 25 Zásobník regeneračnej soli
- 26 Sitká
- 27 Kôš na príbor
- 28 Dolný kôš na riad
- 29 Zásobník na leštidlo
- 30 Komora pre čistiaci prostriedok
- 31 Uzatvárací zásobník komory čistiaceho prostriedku
- 32 Typový štítok

* nie je súčasťou tohto modelu

Zmäkčovacie zariadenie

Pre dobré výsledky umývania potrebuje umývačka mäkkú vodu, tzn. vodu obsahujúcu málo vápnika, inak sa usadzujú na riade a vo vnútri riadu biele vápenaté zvyšky.

Voda z vodovodu presahujúca určitý stupeň tvrdosti sa na prevádzku v umývačke riadu musí zmäkčiť tzn. odvápnit'. Vykonáva sa to pomocou špeciálnej soli v zmäkčovacom zariadení umývačky riadu.

Nastavenie a potrebné množstvo soli závisí od stupňa tvrdosti vody z vodovodu (pozri tabuľka).

Nastavenie















Pridávané množstvo soli je nastaviteľné v 4 stupňoch, podľa tvrdosti Vašej vody. Podľa toho svetlia ukazovatele 0, 1, 2, alebo 3 (pozri tabuľka). Stupeň nastavený zo závodu: 1.

- Zistíte si hodnotu tvrdosti Vašej vody z vodovodu. Pritom Vám pomôže vodárenský podnik.
- Zodpovedajúci stupeň nastavenia nájdete v tabuľke tvrdosti vody.
- Otvorte dvierka spotrebiča.
- Zapnite vypínač ZAP./VYP. **[1]**.
- Držte tlačidlo > **[6]** stlačené a stlačte tlačidlo ŠTART **[9]** tak dlho, kým nezačne blikať ukazovateľ Sušenia **[8]** a ukazovateľ doplnenia soli **[11]***.
- Pusťte tlačidlá.
Ukazovateľ doplnenia soli **[11]*** bliká a ukazovateľ **[A]** svieti (= stupeň 1).

Zmena nastavenia:

- Stlačte tlačidlo > **[5]**, keď je nastavený požadovaný stupeň.
- Stlačte tlačidlo ŠTART **[9]**.
Ukazovatele **[9]** a **[11]*** zhasnú.
Nastavený stupeň je uložený.
- Zatvorte dvierka spotrebiča.

Tabuľka tvrdosti vody

Hodnota tvrdosti vody °dH	Stupeň tvrdosti	mmol/l	Stupeň			
0 - 6	mäkká	0 - 1,1	0			
7 - 16	stredná	1,2 - 2,9	1			
17 - 21	tvrdá	3,0 - 3,7	2			
22 - 35	tvrdá	3,8 - 6,2	3			

Špeciálna soľ

Použitie špeciálnej soli

Doplnenie soli musíte vždy vykonať bezprostredne pred zapnutím spotrebiča. Tým dosiahnete to, že sa pretekajúci soľný roztok okamžite spláchne, aby sa nemohla vytvárať korózia v splachovacej nádržke.

- Otvorte skrutkovací uzáver zásobníka .
- Zásobník naplňte vodou (potrebne iba pri prvom uvedení do prevádzky).
- Potom naplňte špeciálnu soľ (**nepoužívajte kuchynskú soľ alebo tablety**). Pritom dochádza k vytláčaniu a odtekaníu vody.

Hneď ako sa na paneli rozsvieti ukazovateľ doplnenia soli , je potrebné špeciálnu soľ opäť doplniť.

Použitie čistiacich prostriedkov s obsahom soli

Pri použití kombinovaných čistiacich prostriedkov s obsahom soli, môžete všeobecne až do tvrdosti vody 21° dH (37° fH, 26° Clarke, 3,7 mmol/l) od použitia špeciálnej soli upustiť. Pri tvrdosti vody väčšej ako 21° dH je použitie špeciálnej soli potrebné.

Vypnutie ukazovateľa doplnenia soli/zmäkčovania vody

Pokiaľ Vás ukazovateľ doplnenia soli  ruší (napr. pri použití kombinovaných čistiacich prostriedkov s obsahom soli), môžete ho vypnúť.

- Postupujte, ako je popísané v kapitole „Nastavenie zmäkčovacieho zariadenia“ a nastavte stupeň 0.

Tým vypnete zmäkčovacie zariadenie a ukazovateľ doplnenia soli.



Varovanie

- Nikdy nedávajte čistiaci prostriedok do zásobníka pre špeciálnu soľ. Zničili by ste tak zmäkčovacie zariadenie.

Leštidlo ✱

Pokiaľ sa na paneli rozsvieti ukazovateľ doplnenia leštidla **10**, zostáva v nádržke ešte rezerva leštidla na 1 - 2 procesy umývania. Mali by ste doplniť leštidlo.

Leštidlo sa používa v umývačke riadu na leštenie skla a odstraňovanie škvŕn z riadu. Používajte iba leštiace prostriedky, ktoré sú určené pre umývačky riadu v domácnosti.

Kombinované čistiace prostriedky obsahujúce leštidlo môžete použiť len do tvrdosti vody 21° dH (37° fH, 26° Clarke, 3,7 mmol/l). Pri tvrdosti vody nad 21° dH je potrebné použiť leštidlo.

- Otvorte zásobník **29**, tým že zatlačíte a nadvihnete pätku na veku.

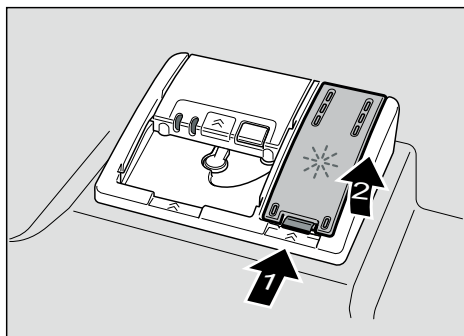

- Nechajte opatrne natiecť leštidlo až po značku max. na plniacom otvore.

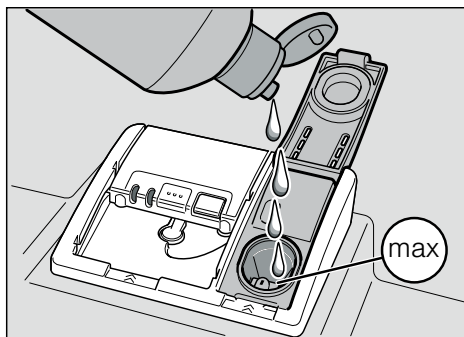

- Zatvorte veko tak, aby počuteľne zapadlo.
- Pretečený leštiaci prostriedok odstráňte utierkou, aby sa pri ďalšom umývaní netvorilo nadmerné množstvo peny.

Nastavenie množstva leštidla

Prídavané množstvo leštidla je nastaviteľné v 4 stupňoch. Podľa toho svietia ukazovatele 0, 1, 2, alebo 3 (pozri tabuľka tvrdosti vody).

Stupeň nastavený zo závodu: 2.

Množstvo leštidla zmeňte iba vtedy, ak na riade zostávajú šmuhy (nastavte nižší stupeň) alebo škrvy po vode (nastavte vyšší stupeň).

- Otvorte dverka spotrebiča.
- Zapnite vypínač ZAP./VYP. **1**.
- Držte tlačidlo > **6** stlačené a tlačidlo ŠTART **9** držte tak dlho, kým nezačne blikať ukazovateľ Sušenia **9** a ukazovateľ doplnenia soli **11***.
- Pušt'te tlačidlá.
- Stlačte tlačidlo > **6** toľkokrát, kým nezačne blikať ukazovateľ doplnenia leštidla **10**.
Ukazovateľ doplnenia leštidla **10** blinká a svietia ukazovatele **A** a **B** (= stupeň 2).

Zmena nastavenia:

- Stlačte tlačidlo < **5**, keď je nastavený požadovaný stupeň.
- Stlačte tlačidlo ŠTART **9**.
Ukazovatele **9** a **10** zhasnú.
Nastavený stupeň je uložený.
- Zatvorte dverka spotrebiča.

Vypnutie ukazovateľa doplnenia leštidla

Pokiaľ Vás ukazovateľ doplnenia leštidla **10** ruší, (napr. pri použití kombinovaných čistiacich prostriedkov s obsahom leštidla), môžete ho vypnúť.

- Postupujte ako je popísané v kapitole „Nastavenie množstva leštidla“ a nastavte stupeň 0.

Tým vypnete ukazovateľ pre doplnenie leštidla **10**.

Riad

Nevhodný riad

- Drevené časti príborov a riadu.
- Citlivé dekoratívne poháre, umelecko-remeselné a starožitné nádoby. Tieto ozdoby nie sú odolné proti umývaniu v umývačke riadu.
- Umelohmotné diely, ktoré nie sú odolné voči vysokým teplotám.
- Medené a cínové nádoby.
- Časti riadu znečistené popolom, voskom, mazacím tukom alebo farbou.

Ozdoby na skle, hliníkové a strieborné diely sa môžu počas umývania zafarbiť alebo vyblednúť. Taktiež niektoré druhy skla (ako napríklad predmety z kryštálového skla) sa môžu po viacerých procesoch umývania zakaliť.

Poškodenie skla a riadu

Príčiny:

- Druh skla a spôsob výroby skla.
- Chemické zloženie čistiaceho prostriedku.
- Teplota čistiaceho roztoku.

Odporúčania:

- Používajte iba poháre a porcelán označený výrobcom ako vhodný pre umývanie v umývačke riadu.
- Používajte čistiaci prostriedok, ktorý je označený ako šetrný k riadu.
- Sklo a príbor vyberte z umývačky riadu čo najskôr po ukončení programu.

Uloženie riadu

- Odstráňte väčšie zvyšky jedla. Oplachovanie pod tečúcou vodou nie je potrebné.
- Riad uložte tak, aby:
 - bezpečne stál a nemohol sa prevrátiť.
 - všetky nádoby stáli otvorom dole.
 - vypuklé a zakrivené nádoby stáli šikmo, aby voda mohla odtekať.
 - nebránil otáčaniu obidvoch ostrekovacích ramien [23](#) a [24](#).

Veľmi malé diely by ste nemali umývať v umývačke riadu, pretože môžu z koša ľahko vypadnúť.

Vyloženie riadu

Aby ste zabránili kvapkaniu vody z horného koša na riad uložený v dolnom koši, odporúčame Vám vybrať riad zo spotrebiča smerom zdola hore.

Horúci riad je citlivý na náraz!

Riad preto nechajte po ukončení programu v umývačke riadu vychladnúť tak dlho, aby ste ho mohli bezpečne vybrať.

Šálky a poháre

Horný koš na riad [20](#).



Hrnce

Dolný kôš na riad 28.

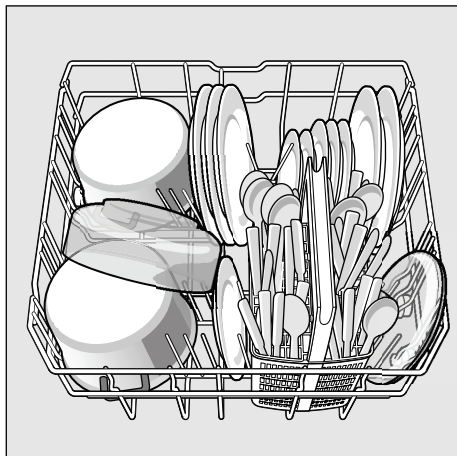

Tip

Veľmi znečistený riad (hrnce) by ste mali uložiť do dolného koša. Vďaka silnejšiemu ostrekovaciemu prúdu dosiahnete lepší výsledok umytia.

Tip

Ďalšie príklady, ako môžete optimálne zaplniť Vašu umývačku riadu, nájdete na našej domovskej stránke, kde si ich môžete bezplatne stiahnuť. Príslušná internetová adresa je uvedená na zadnej strane tohoto návodu na obsluhu.

Kôš na príbor

Príbor by ste mali vždy ukladať neroztriedený, špičkou smerom dole.

Aby sa zabránilo poraneniu, položte dlhé, špicaté diely a nože na odkladanie nožov.

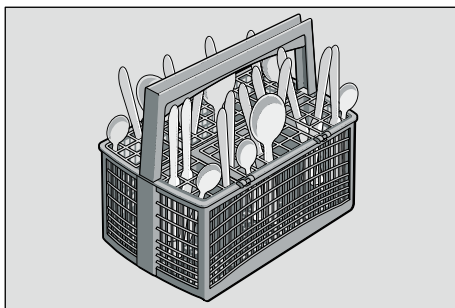

Etažér *

Etažéry a priestor pod nimi môžete používať pre malé šálky a poháre alebo pre väčšie príslušenstvo ako napr. varechy alebo servírovací príbor. Ak nebudú etažéry používané, môžete ich sklopiť smerom hore.

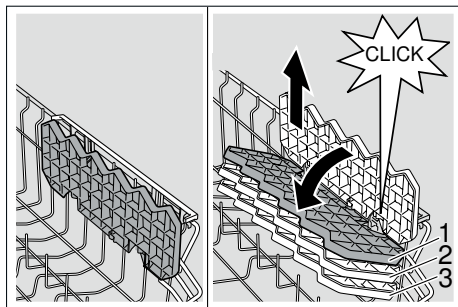

* Podľa modelu je možné trojnásobné prestavenie výšky. Nastavte k tomu etažéry najskôr zvislo a ťahajte ich smerom hore, potom ich nastavte zľahka šikmo, posuňte smerom dole na požadovanú výšku (1, 2, alebo 3) a nechajte ich počuteľným kliknutím zaskočiť.

Čistiaci prostriedok

Na umývanie riadu môžete používať ako tablety, tak aj práškové alebo tekuté čistiace prostriedky, v žiadnom prípade však nepoužívajte prostriedky na ručné umývanie. Dávkovanie práškového alebo tekutého čistiaceho prostriedku môžete prispôsobiť stupňu znečistenia riadu. Tablety obsahujú dostatočné množstvo účinných látok pre všetky čistiace úlohy. Moderné, vysoko účinné prostriedky na umývanie používajú prevažne nízkoalkalickú receptúru s fosfátmi a enzýmami. Fosfáty viažu vápnik obsiahnutý vo vode. Enzýmy odbúravajú škrob a rozpúšťajú bielkoviny. Bezfosfátové čistiace prostriedky nie sú také časté. Tieto prostriedky majú slabšiu schopnosť viazať vápnik a vyžadujú väčšie dávkovacie množstvo. Na odstránenie farebných škvŕn (napr. od čaju alebo kečupu) sa väčšinou používajú bielidlá na báze kyslíka.

Upozornenie

Pre dobrý výsledok umývania vždy dodržiavajte pokyny na obale čistiacich prostriedkov!

Pokiaľ máte ďalšie otázky, odporúčame Vám obrátiť sa na poradenské centrá výrobcov čistiacich prostriedkov.



Varovanie

Dodržiavajte bezpečnostné pokyny a pokyny na obsluhu, ktoré sú uvedené na obaloch čistiacich prostriedkov a leštidiel.

Plnenie prostriedku na umývanie

- Pokiaľ je zásobník na čistiaci prostriedok **30** ešte uzavretý, stlačte uzáver **31**, aby ste zásobník otvorili.

Suchý zásobník **30** naplňte čistiacim prostriedkom (tabletu vložte naprieč, nie na výšku).

Dávkovanie: pozri pokyny výrobcu na obale čistiacieho prostriedku. Rozdelenie dávkovania v zásobníku na čistiaci prostriedok **30** Vám pomôže naplniť správne množstvo čistiacieho prostriedku.

Pri normálnom znečistení obvykle stačí 20 ml - 25 ml. Pokiaľ používate tablety, postačí jedna tableta.

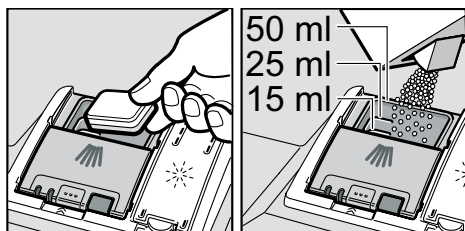

- Veko zásobníka na čistiace prostriedky zatvorte posunutím smerom hore, kým uzáver bez problémov nezapadne.

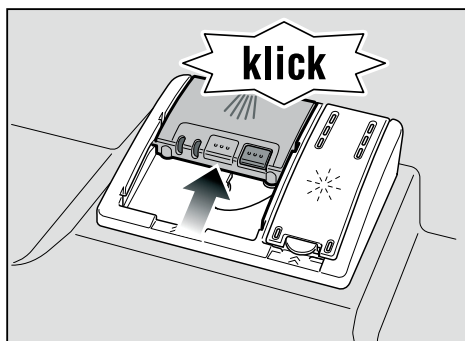

Zásobník na čistiaci prostriedok sa otvorí v závislosti od programu automaticky v tom správnom okamihu. Práškový alebo tekutý čistiaci prostriedok sa v spotrebiči rozloží a rozpustí, tableta spadne do záchytnej priehradky na tablety a tu sa postupne rozpustí.

Tip

Pri málo znečistenom riade obvykle stačí menšie množstvo čistiacieho prostriedku ako sa uvádza. Vhodné čistiace prostriedky si môžete objednať on-line na našej internetovej adrese alebo v zákazníckom servise (pozri zadná strana).

Kombinovaný čistiaci prostriedok

Okrem bežných (samostatných) čistiacich prostriedkov je v ponuke rad produktov s prídavnými funkciami. Tieto produkty obsahujú okrem čistiacieho prostriedku bežne aj leštidlo a soľ (3v1) a podľa kombinácie (4v1, 5v1, atď.) ešte prídavné zložky ako napr. ochrana skla alebo lesk nerezového riadu. Kombinované čistiace prostriedky pôsobia iba do určitého stupňa tvrdosti vody (väčšinou do 21°dH). Nad túto hranicu sa musí pridávať soľ aj leštidlo. Pri použití kombinovaných čistiacich prostriedkov sa program na umývanie automaticky prispôbi tak, aby bol vždy dosiahnutý čo najlepší výsledok umývania a sušenia.

⚠ Varovanie

- Do záchytnej misky na tablety **22** neukladajte **žiadne** malé diely na umývanie; zabránili by ste tak rovnomernému rozpusteniu tablety.
- Ak chcete po spustení programu pridať riad, **nepoužívajte** záchytnú misku na tablety **22** ako rukoväť horného koša. Mohli by ste prísť do kontaktu s čiastočne rozpustenou tabletou, ktorá sa nachádza v záchytnej miske.









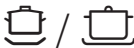

Upozornenia

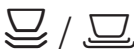
- Optimálne výsledky umývania a sušenia dosiahnete použitím samostatných čistiacich prostriedkov a oddeleným použitím soli a leštidla.
- Pri krátkych programoch nemôžu tablety vplyvom rozdielneho chovania pri rozpúšťaní dosiahnuť plné čistiace schopnosti a môžu tak zostať nerozpustené zvyšky čistiaceho prostriedku. Pre tieto programy sú vhodnejšie čistiace prostriedky v práškovom prevedení.
- Pri programe „Intenzívny“ (pri niektorých modeloch) je dávkovanie jednej tablety dostatočné. Pri použití práškových čistiacich prostriedkov môžete navyše nasypať trochu čistiaceho prostriedku do vnútorných dvierok spotrebiča.
- Aj keď svieti ukazovateľ doplnenia leštidla alebo soli, prebieha program pri použití kombinovaných čistiacich prostriedkoch bezchybne.
- Pri použití čistiacich prostriedkov s ochranným obalom rozpustným vo vode: Chyťte obal suchými rukami a naplňte čistiaci prostriedok iba do absolútne suchého zásobníka pre prostriedok na umývanie, inak môže dôjsť k zlepeniu.
- Ak chcete prejsť z kombinovaných čistiacich prostriedkov na samostatné čistiace prostriedky, dbajte na to, aby bolo zmäkčovacie zariadenie a množstvo leštidla nastavené na správnu hodnotu.

Prehľad programov

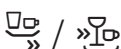
V tomto prehľade je zobrazený max. možný počet programov.

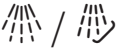
Zodpovedajúce programy a ich usporiadanie nájdete na Vašom ovládacom paneli.

Druh riadu	Druh znečistenia	Program	Možné prídavné funkcie	Priebeh programu
Hrnce, panvice odolný riad a prístroje	veľmi pripálené alebo zaschnuté zvyšky jedla obsahujúce škrob alebo bielkoviny	 /  Intenzívny 70°	všetky	Predumytie Umývanie 70° Medziumytie Leštenie 65° Sušenie
		 /  Normálny 65°		Predumytie Umývanie 65° Medziumytie Leštenie 65° Sušenie
zmiešaný riad a prístroj	málo zaschnuté zvyšky bežného jedla	 / eco Eco 50°		Predumytie Umývanie 50° Medziumytie Leštenie 65° Sušenie
citlivý riad, prístroje s plastovými časťami citlivými na teplo a poháre	málo pripálené, čerstvé zvyšky jedla	 /  Šetrný 40°	Intenzívna zóna Úspora času Polovičná náplň Extra sušenie	Predumytie Umývanie 40° Medziumytie Leštenie 55° Sušenie
		 /  Rýchly 45°	Extra sušenie	Umývanie 45° Medziumytie Leštenie 55°
všetky druhy riadu	oplachovanie studenou vodou, medziumytie	 /  Predumytie	žiadne	Predumytie

Voľba programu

Podľa druhu riadu a stupňa znečistenia môžete zvoliť vhodný program.

Upozornenie pre skúšobné ústavy

Skúšobné ústavy získajú podmienky pre porovnávací testy na vyžiadanie e-mailom na dishwasher@test-appliances.com.

Je potrebné číslo spotrebiča (E-Nr.) a výrobné číslo (FD), ktoré nájdete na typovom štítku  na dvierkach spotrebiča.

Umývanie riadu

Programové údaje

Programové údaje (hodnoty spotreby) nájdete v stručnom návode. Vzťahujú sa na normálne podmienky a nastavenú hodnotu tvrdosti vody 2. Rôzne ovplyvňujúce faktory ako napr. teplota vody alebo tlak v potrubí môžu viesť k odchýlkam.

Aqua-Senzor

* podľa modelu

Aqua-Senzor je optické meracie zariadenie (svetelný senzor), ktorým sa meria zakalenie vody na umývanie.

Aktivácia Aqua-Senzoru prebieha špecificky podľa programu. Ak je Aqua-Senzor aktívny, môže byť „čistá“ voda použitá pre nasledujúce umývanie a spotreba vody sa tak zníži o 3 - 6 litrov. Ak je stupeň znečistenia vyšší, voda sa odčerpá a nahradí čistou vodou.

V automatických programoch sa teplota vody a čas trvania programu dodatočne prispôsobia stupňu znečistenia.

Zapnutie spotrebiča

- Úplne otvorte vodovodný kohútik.
- Zapnite hlavný vypínač ZAP./VYP. [1]. Bliká ukazovateľ naposledy zvoleného programu. Tento program zostane zvolený, pokiaľ nebude tlačidlom < [6] alebo tlačidlom > [5] zvolený iný program.
- Stlačte tlačidlo ŠTART [9].
- Zatvorte dverka spotrebiča. Spustí sa program.

Koniec programu

Program je ukončený, až keď nesvieti žiadny z ukazovateľov [8] alebo [7].

Súčasne bude koniec programu akusticky indikovaný tónom bzučiaka. Akustický signál bzučiaka je nastaviteľný v 4 stupňoch.

Podľa toho svietia ukazovatele 0, 1, 2, alebo 3 (pozri tabuľka tvrdosti vody). Stupeň nastavený zo závodu: 2. Túto funkciu je možné zmeniť nasledovne:

- Otvorte dvierka spotrebiča.
- Zapnite hlavný vypínač ZAP./VYP. [1].
- Držte tlačidlo > [6] stlačené a stlačte tlačidlo ŠTART [9] tak dlho, kým neblinká ukazovateľ Sušenia [9] a ukazovateľ doplnenia soli [11].
- Pusťte obidve tlačidlá.
- Stlačte tlačidlo > [6] toľkokrát, kým ukazovateľ doplnenia soli [11] a ukazovateľ doplnenia leštidla [10] nezačnú blikať.
- Tlačidlá pusťte.
Ukazovatele doplnenia [11] a [10] blikajú a ukazovatele [A] a [B] svietia (= stupeň 2). Budete počuť nastavený akustický signál bzučiaka.

Zmena nastavenia:

- Stlačte tlačidlo < [5], keď je nastavený požadovaný stupeň.
- Stlačte tlačidlo ŠTART [9].
Ukazovatele zhasnú. Nastavený stupeň je uložený.
- Zatvorte dvierka spotrebiča.

Upozornenie

Pre úsporu energie sa po ukončení programu umývačka riadu automaticky vypne.

Prerušenie programu

- Otvorte dvierka spotrebiča.
- Vypnite vypínač ZAP./VYP. [1].
Svetelné indikácie zhasnú. Program zostane uložený v pamäti. Pokiaľ pri teplovodnej prípojke alebo ohriatej umývačke riadu boli otvorené dvierka spotrebiča, nechajte dvierka najskôr niekoľko minút privrené a potom ich zatvorte. Inak sa vplyvom expanzie (pretlaku) môžu samovoľne otvoriť alebo môže zo spotrebiča unikať voda.
- Pre pokračovanie programu opäť zapnite hlavný vypínač ZAP./VYP. [1].
- Zatvorte dvierka spotrebiča.

Prerušenie programu (Reset)

- Otvorte dvierka spotrebiča.
- Stlačte a držte počas 3 sekúnd tlačidlo ŠTART [9], až kým všetky ukazovatele nezhasnú.
- Zatvorte dvierka spotrebiča.
Zostávajúci čas programu na odčerpanie zostatkovej vody trvá asi 1 minútu.

Zmena programu

Po stlačení tlačidla ŠTART [9] nie je možná žiadna zmena programu. Zmena programu je možná len prostredníctvom funkcie prerušenie programu (Reset).

Intenzívne sušenie

Počas leštenia spotrebič pracuje s vyššou teplotou a tým dosiahne lepšiu výsledok sušenia. Čas trvania programu sa môže mierne zvýšiť. (Pozor na citlivý riad!)

- Otvorte dvierka spotrebiča.
- Zapnite vypínač ZAP./VYP. [1].
- Držte tlačidlo > [6] stlačené a stlačte tlačidlo ŠTART [9] tak dlho, kým bliká ukazovateľ Sušenia [8] a ukazovateľ doplnenia soli [11].
- Pust'ite tlačidlá.
- Stlačte tlačidlo > [6] toľkokrát, kým ukazovateľ doplnenia soli [11] a ukazovateľ „Kontrola prívodu vody“ [12] nezačnú blikať.
- Pust'ite tlačidlá. Ukazovatele [11] a [12] blikajú.

Zmena nastavenia:

- Stlačte tlačidlo < [5], až kým sa ukazovateľ [A] nerozsvieti (Intenzívne sušenie zap.).
- Stlačte tlačidlo ŠTART [9]. Ukazovatele zhasnú. Nastavenie je uložené do pamäti.
- Zatvorte dvierka spotrebiča.

Údržba a starostlivosť

Pravidelná kontrola a údržba Vášho spotrebiča napomáha zabrániť poruchám. Ušetrí Vám to čas a mrzutosti.

Celkový stav spotrebiča

- Skontrolujte, či v priestore na umývanie nie sú usadeniny mastnoty a vápnika.

Pokiaľ nájdete také usadeniny, postupujte následovne:

- Naplňte komoru čistiacim prostriedkom. Spust'ite spotrebič bez riadu v programe s najvyššou teplotou umývania.

Na čistenie spotrebiča používajte iba prostriedky určené pre umývačky riadu.

- Tsenenie dvierok pravidelne utierajte vlhkou utierkou.

Na čistenie Vašej umývačky nikdy nepoužívajte parné čističe. Výrobca neručí za prípadné škody.

Pravidelne utierajte čelnú stranu spotrebiča a ovládací panel vlhkou utierkou; postačí voda s trochou čistiaceho prostriedku.

Nepoužívajte špongie s hrubým povrchom a abrazívne čistiace prostriedky, mohli by viesť k poškrabaniu povrchu.

Spotrebiče z nerezovej ocele: Nepoužívajte penové utierky, poprípade ich pred prvým použitím niekoľkokrát poriadne vyperte, aby ste predišli korózii.



Varovanie

Nikdy nepoužívajte čistiace prostriedky pre domácnosť s obsahom chlóru! Ohrozenie zdravia!

Špeciálna soľ a leštidlo

- Kontrolujte ukazovatele doplnenia [11] a [10]. Prípadne doplňte soľ a/alebo leštidlo.

Sitká

Sitká 26 chráni čerpadlo pred hrubšími nečistotami z vody. Tieto nečistoty môžu príležitostne sitká upchať.

Systém sítiok sa skladá z hrubého sitka plochého sitka, jemného sitka a mikrositka.

- Po každom umytí skontrolujte sitká, v prípade potreby odstráňte zachytené zvyšky.
- Uvoľnite otáčaním sitový valec, podľa vyobrazenia a vyberte systém sítiok.

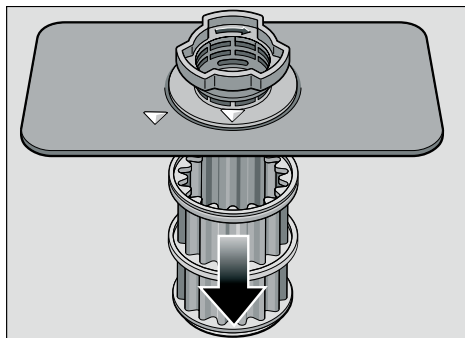
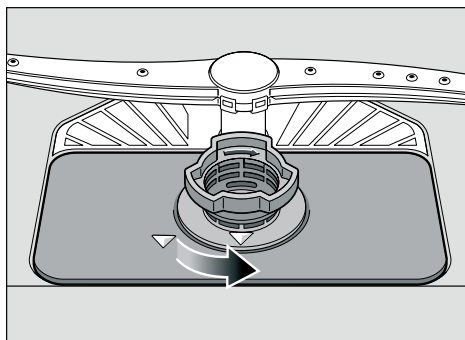

- Odstráňte prípadné zvyšky potravín a sitká opláchnite pod tečúcou vodou.
- Systém sítiok nasadte v opačnom poradí späť a dbajte na to, aby sa šípky po zatvorení nachádzali proti sebe.

Ostrekovacie ramená

Vápnik a nečistoty z vody môžu zablokovať trysky a uloženie ostrekovacích ramien 23 a 24.

- Skontrolujte trysky ostrekovacích ramien, či nie sú upchané.
- Odskrutkujte horné ostrekovacie rameno 23.
- Dolné ostrekovacie rameno 24 vyťahnite hore.

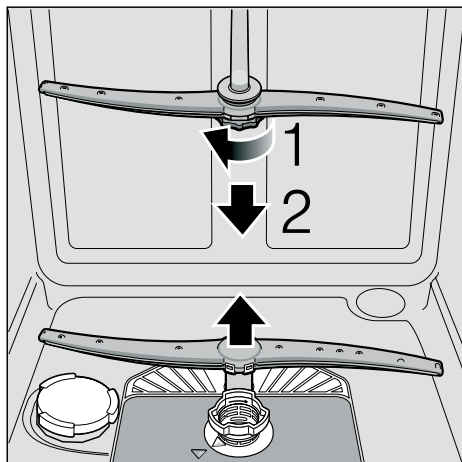

- Ostrekovacie ramená opláchnite pod tečúcou vodou.
- Ostrekovacie ramená opäť nasadte, prípadne priskrutkujte.

Odstránenie porúch vlastnými silami

Skúsenosti ukázali, že mnohé malé poruchy, vzniknuté dennou prevádzkou, ste schopní odstrániť sami. To umožní rýchle uvedenie spotrebiča do prevádzky. Nasledujúci prehľad Vám pomôže nájsť možné príčiny vyskytujúcich sa porúch a poradí Vám, ako tieto poruchy odstrániť.

Upozornenie

Pokiaľ sa umývačka riadu počas umývania bez jasných dôvodov zastaví alebo sa neuviede do prevádzky, vykonajte najskôr funkciu Prerušenie programu (Reset). (pozri kapitola „Umývanie riadu“)

! Varovanie

Myslite na to, že: Opravy môže vykonávať iba odborník. Pokiaľ je potrebná výmena niektorej súčiastky, dbajte na to, aby boli použité len originálne náhradné diely.

Neodbornými opravami alebo použitím náhradných dielov od iného výrobcu môžu pre užívateľa vzniknúť značné škody a riziká.

Čerpadlo odpadovej vody

Veľké zvyšky jedla alebo cudzie telesá, ktoré neboli zachytené sieťkami, môžu zablokovat' čerpadlo odpadovej vody. Voda potom nebude odčerpaná a zostane stáť nad sieťkou.

V tom prípade:

- Najskôr odpojte spotrebič od elektrickej siete.
- Vyberte horný [20] a dolný kôš [28].
- Vymontujte sieťku [26].
- Odčerpajte vodu, prípadne si vezmite na pomoc špongiu.

- Pomocou lyžičky vypáčte (ako je to vyobrazené) biely kryt čerpadla. Chyťte kryt za priehradku a nadvihnite šikmo dovnútra. Kryt kompletne vyberte.

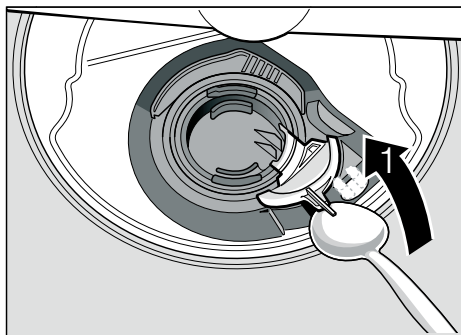

- Skontrolujte vnútorný priestor a prípadne odstráňte cudzie predmety.
- Dajte kryt do pôvodnej polohy, zatlačte smerom dole a zaistite (kliknutie).

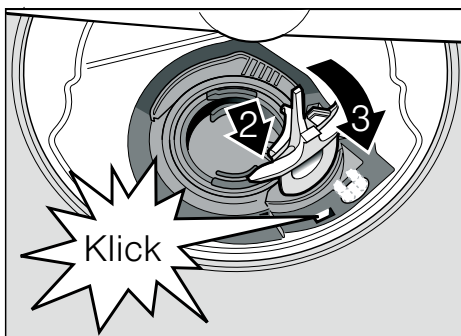

- Nasadte sieťku.
- Namontujte opäť koše.

... pri zapnutí

Spotrebič sa neuviede do prevádzky.

- V poistkovej skrini je chybná poistka.
- Nie je zasunutá zástrčka spotrebiča.
- Dvierka spotrebiča nie sú správne zatvorené.

... na spotrebiči

Dolné ostrekovacie rameno sa ťažko otáča.

- Ostrekovacie rameno je zablokované.

Dvierka spotrebiča nie je možné zatvoriť.

- Zámok dvierok preskočil. Aby ste ho vrátili do pôvodnej polohy, zatvorte dvierka väčšou silou.

Veko na čistiace prostriedky nie je možné zatvoriť.

- Zásobník na čistiace prostriedky je preplnený alebo je zablokovaný mechanizmus v dôsledku zlepených zvyškov čistiaceho prostriedku.

Zvyšky čistiaceho prostriedku v zásobníku pre čistiaci prostriedok .

- Zásobník bol pri plnení vlhký.

Svieti ukazovateľ „Kontrola prívodu vody“ [12].

- Vodovodný kohútik je zatvorený.
- Prívod vody je prerušený.
- Prívodná hadica je zlomená.
- Sítko na prívode vody je upchané.
 - Vypnite spotrebič a vyťahnite zástrčku spotrebiča zo zásuvky.
 - Zatvorte vodovodný kohútik.
 - Vyčistite sítko v prívodnej hadici.

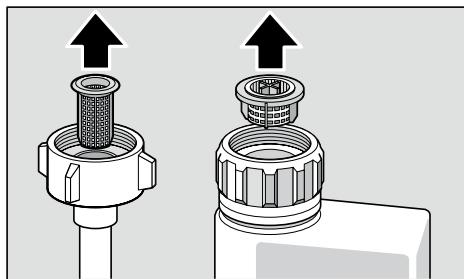

- Obnovte prívod prúdu.
- Otvorte vodovodný kohútik.
- Zapnite spotrebič.
- Po ukončení programu zostane v spotrebiči stáť voda.
 - Hadica odpadovej vody je upchaná alebo prelomená.

- Čerpadlo odpadovej vody je zablokované, kryt čerpadla odpadovej vody nie je zacvaknutý (pozri čerpadlo odpadovej vody).
- Sítká sú upchané.
- Program ešte nie je ukončený.
 - Počkajte na ukončenie programu alebo vykonajte funkciu „Reset“.

Ukazovateľ „Kontrola prívodu vody“ [12] rýchlo bliká.

- Voda v bezpečnostnom systéme.
 - Vypnite umývačku riadu. Vytiahnite zástrčku umývačky riadu.
 - Zatvorte vodovodný kohútik.
 - Zavolajte zákaznícky servis.

Nesvieti ukazovateľ doplnenia soli [11] a/alebo leštidla [10].

- Je(sú) vypnutý(é) ukazovateľ(e).
- K dispozícii je dostatočné množstvo soli/leštidla.

Svieti ukazovateľ pre doplnenie soli [11].

- Chýba soľ.
 - Doplňte špeciálnu soľ.
- Senzor nerozpoznal tablety s obsahom soli. Použite inú špeciálnu soľ.

... počas umývania

Tvorí sa nadmerné množstvo peny.

- V zásobníku leštidla je prostriedok na ručné umývanie. Rozliate leštidlo môže viesť k nadmernej tvorbe peny, preto ho prosím odstráňte pomocou utierky.

Spotrebič sa počas umývania zastavil.

- Prívod elektrického prúdu je prerušený.
- Prívod vody je prerušený.

Tlkot plniaceho ventilu.

- Je spôsobený inštaláciou vodovodného potrubia a nemá vplyv na činnosť umývačky riadu. Odstránenie nie je možné.

Tlkot/klepanie počas umývania.

- Ostrekovacie rameno naráža do riadu.
- Riad nie je správne uložený.

... na riade

Zvyšky jedla na riade.

- Riad je uložený veľmi tesne pri sebe, koš na riad je preplnený.
- Veľmi málo čistiaceho prostriedku.
- Veľmi slabý program.
- Zablockované ostrekovacie rameno.
- Upchané ostrekovacie trysky.
- Upchané sitká.
- Nesprávne nasadené sitká.
- Zablockované čerpadlo odpadovej vody.
- Ľavá a pravá strana horného koša sa nenachádza v rovnakej výške.

Zvyšky čaju alebo ružu nie sú úplne odstránené.

- Čistiaci prostriedok má veľmi slabý bieliaci účinok.
- Veľmi nízka teplota umývania.
- Veľmi málo, prípadne nevhodný čistiaci prostriedok.

Na riade zostávajú biele škvrnky, poháre zostávajú mliečne.

Pri použití bezfosfátových čistiacich prostriedkov môže tvrdá voda z vodovou spôsobiť tvorbu bielych usadenín na riade a príslušenstve spotrebiča.

- Málo / nevhodný čistiaci prostriedok.
- Bol vybraný veľmi slabý program.
- Žiadne / málo leštidla.
- Žiadna / málo špeciálnej soli.
- Zmäkčovacie zariadenie bolo nastavené na nesprávnu hodnotu.
- Nie je uzatvorený uzáver zásobníka soli.

Obráťte sa na výrobcu čistiacich prostriedkov, hlavne keď:

- je riad po ukončení programu veľmi mokry.
- sa tvoria vápenaté povlaky.

Poháre sú matné a zmenili farbu, povlaky sa nedajú umyť.

- Nevhodný čistiaci prostriedok.
- Poháre nie sú vhodné na umývanie v umývačke riadu.

Na pohároch a príboroch zostávajú šmuhy, poháre dostávajú kovový vzhľad.

- Veľmi veľa leštidla.

Zafarbenie na plastovom riade.

- Veľmi málo / nevhodný čistiaci prostriedok.
- Bol zvolený veľmi slabý program.

Stopy korózie na príbore.

- Príbor nie je odolný proti korózii.
- Obsah soli vo vode na umývanie je veľmi vysoký, pretože skrutkovací uzáver zásobníka soli nie je poriadne uzatvorený alebo ste nasypali veľmi veľa soli pri doplnení.

Riad nie je suchý.

- Otvorili ste dverka spotrebiča a vybrali riad veľmi skoro.
- Bol zvolený program bez sušenia.
- Veľmi málo / nevhodné leštidlo.
- Aktivujte intenzívne sušenie.
- Použitý kombinovaný čistiaci prostriedok nemá dobrý výkon sušenia. Použite leštidlo (nastavenie vid' v kapitole Leštidlo).

Zákaznícky servis

Ak sa Vám nepodarí odstrániť poruchu, obráťte sa prosím na Váš zákaznícky servis. Kontakt na najbližšie servisné stredisko nájdete na zadnej strane tohto návodu na obsluhu alebo v priloženom zozname servisných stredísk. Pri telefonáte prosím uveďte číslo spotrebiča (E-Nr. = 1) a dátum výroby (FD = 2), ktoré nájdete na typovom štítku  na dvierkach spotrebiča.

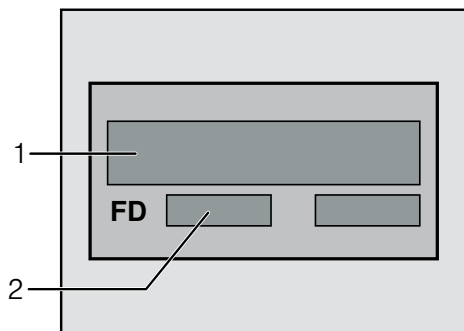

Spoľahnite sa na spôsobilosť výrobcu.

Obráťte sa na nás. Zaisťíte tak, že oprava bude vykonaná vyškoleným servisným technikom, ktorý je vybavený originálnymi náhradnými dielmi pre Váš domáci spotrebič.

Inštalácia

Na poriadnu prevádzku musí byť umývačka riadu odborne pripojená. Údaje pre prívod a odtok a hodnoty elektrického pripojenia musia zodpovedať požadovaným kritériám, ako sú stanovené v nasledujúcich kapitolách, prípadne v montážnom návode.

Pri montáži dodržiavajte poradie pracovných krokov:

- Kontrola pri dodaní
- Inštalácia
- Prípojka odpadovej vody
- Prípojka čerstvej vody
- Elektrické pripojenie.

Bezpečnostné pokyny

- Pri inštalácii a pripojení spotrebiča k elektrickej sieti sa riadte priloženým montážnym návodom.
- Pri inštalácii musí byť umývačka riadu odpojená od elektrickej siete.
- Uistite sa, že systém uzemnenia elektrickej domovej inštalácie je nainštalovaný podľa predpisov.
- Podmienky pripojenia k elektrickej sieti sa musia zhodovať s údajmi, uvedenými na typovom štítku  umývačky riadu.
- Pokiaľ dôjde k poškodeniu sieťového kábla tohto spotrebiča, musí byť nahradený špeciálnym prípojným káblom. Aby sa zabránilo rôznym poraneniam, mal by výmenu vykonať iba technik zákazníckeho servisu.
- V prípade zabudovania do vysokej skrine musí byť spotrebič poriadne pripevnený.
- Vstavané a integrované spotrebiče inštalujte iba pod súvislé pracovné dosky, ktoré sú zoskrutkované so susednými skrinkami, aby bola zaistená ich stabilita.
- Nikdy neinštalujte spotrebič do blízkosti tepelných zdrojov (ohrievačov, zásobníkov teplej vody, pecí alebo iných spotrebičov, ktoré produkujú teplo) ani pod varný panel.
- Po umiestnení spotrebiča musí byť zásuvka voľne prístupná. (pozri Elektrické pripojenie)

- Pri niektorých modeloch:
Plastové puzdro na prípojke vody obsahuje elektrický ventil, v prítokovej hadici sa nachádza prípojné vedenie. Túto hadicu neprerezávajte, plastové puzdro neponárajte do vody.



Varovanie

Pokiaľ spotrebič nie je umiestnený vo výklenku a tým je niektorá jeho bočná strana prístupná, musí byť z bezpečnostných dôvodov zakrytá oblasť závesu dvierok (nebezpečenstvo poranenia).

Kryt získate ako špeciálne príslušenstvo v zákazníckom servise alebo v špecializovanej predajni.

Dodanie

Vaša umývačka riadu bola vo výrobnom podniku dôkladne preskúšaná na svoju bezchybnú funkciu. Pritom vo vnútornom priestore zostali malé škvrnky od vody, ktoré však po prvom procese umývania zmiznú.

Technické údaje

Hmotnosť:

max. 60 kg

Napätie:

220 - 240 V, 50 Hz alebo 60 Hz

Príkon:

2,0 - 2,4 kW

Istenie:

10/16 A (UK 13 A)

Tlak vody:

minimálne 0,05 MPa (0,5 bar), maximálne 1 MPa (10 bar). Pri vyššom tlaku vody musíte namontovať redukčný tlakový ventil.

Prítokové množstvo:

minimálne 10 litrov/minútu.

Teplota vody:

prednostne studená voda; pri teplej vode, podľa typu prívodnej hadice vody, max. teplota 60 °C (pozri Prípojka čerstvej vody).

Umiestnenie

Potrebné rozmery pre zabudovanie nájdete v montážnom návode. Spotrebič nastavte pomocou výškovo nastaviteľných nožičiek do vodorovnej polohy. Pritom dbajte na stabilitu spotrebiča.

- Vstavané a integrované umývačky riadu, ktoré sú dodatočne umiestnené ako voľne stojace spotrebiče, musia byť zaistené proti prevráteniu, napr. priskrutkovaním na steny alebo vstavaním pod súvislú pracovnú dosku, ktorá je so susednými skriňami pevne zoskrutkovaná.
- Spotrebič môžete zabudovať do kuchynskej linky bez ďalších drevených alebo umelohmotných medzistien.

Prípojka k odvodu odpadovej vody

- Potrebné pracovné kroky nájdete v montážnom návode, prípadne namontujte sifón s odtokovým hrdlom.
- Hadicu odpadovej vody pripojte pomocou priložených súčastok k odtokovému hrdlu sifónu.
Dbajte na to, aby hadica odpadovej vody nebola prelomená, stlačená alebo zapletená. Uistite sa, že uzatváracie veko nebráni odtokaniu odpadovej vody.

Prípojka čerstvej vody

- Prípojku čerstvej vody pripojte podľa montážneho návodu pomocou priložených súčiastok k vodovodnému ventilu. Dbajte na to, aby prípojka čerstvej vody nebola prelomená, stlačená alebo zapletená.
- Pri výmene spotrebiča musí byť vždy použitá nová prívodná hadica vody.

Tlak vody:

minimálne 0,05 MPa (0,5 bar), maximálne 1 MPa (10 bar). Pri vyššom tlaku vody musíte namontovať redukčný tlakový ventil.

Prítokové množstvo:

minimálne 10 litrov/minútu

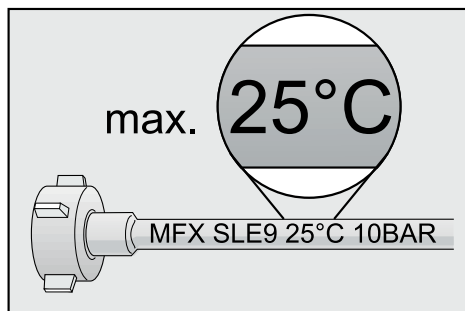

Teplota vody:

Dodržiavajte pokyny vytlačené na prívodnej hadici vody! Pri modeloch s potlačením 25° môže byť max. teplota vody 25 °C (studená voda).



Pre všetky ostatné modely: prednostne studená voda, pri teplej vode max. teplota 60 °C.

Elektrické pripojenie

- Spotrebič môžete pripojiť iba na striedavé napätie v rozmedzí od 220 do 240 V a 50 Hz alebo 60 Hz cez predpisovo nainštalovanú zásuvku s ochranným vodičom. Potrebné istenie vid' typový štítok .
- Zásuvka musí byť umiestnená v blízkosti spotrebiča a musí byť aj po montáži voľne prístupná. Ak nie je po zabudovaní sieťová zástrčka voľne prístupná, musí byť pre splnenie príslušných bezpečnostných predpisov na strane inštalácie k dispozícii všepólový odpájač so vzdialenosťou kontaktov minimálne 3 mm.
- Zmeny na pripojení môže vykonávať iba odborník.
- Predĺženie pripájacieho kábla môže vykonať iba odborník zo zákazníckeho servisu.
- Pri použití ochranného spínača chybného prúdu môžete použiť iba typ so značkou . Iba tento typ ochranného spínača zaručuje splnenie predpisov platných v súčasnosti.
- Spotrebič je vybavený bezpečnostným systémom proti úniku vody. Dbajte na to, že tento systém funguje iba vtedy, ak je spotrebič pripojený k elektrickej sieti.

Demontáž

Dodržiavajte aj tu poradie pracovných krokov.

- Odpojte spotrebič od elektrickej siete.
- Zatvorte prívod vody.
- Odskrutkujte prípojku odpadovej a čerstvej vody.
- Vyskrutkujte upevňovacie skrutky pod pracovnou doskou.
- Demontujte soklovú dosku, ak je k dispozícii.
- Spotrebič vytiahnite, pritom opatrne vytiahujte hadicu.

Preprava

Vyprázdňte umývačku riadu a zaistite voľné časti.

Spotrebič vyprázdnite podľa nasledujúcich krokov:

- Otvorte vodovodný ventil.
- Otvorte dverka spotrebiča.
- Zapnite hlavný vypínač ZAP./VYP. [1]. Rozsvietenie sa ukazovatele naposledy zvoleného programu.
- Zvoľte program [4] s najvyššou teplotou tlačidlo < [5].
- Stlačte tlačidlo ŠTART [9].
- Zatvorte dverka spotrebiča. Spustí sa program.
- Asi za 4 minúty otvorte dverka spotrebiča.
- Stlačte asi na 3 sekundy tlačidlo ŠTART [9]. Zhasne ukazovateľ Umývania [7].
- Zatvorte dverka spotrebiča. Zostávajúci priebeh programu ešte potrvá asi 1 minútu. (zaznie signál).
- Vypnite spotrebič [1] a zatvorte vodovodný ventil.

Spotrebič prepravujte iba postojacky (inak by zostatková voda mohla preniknúť do ovládania spotrebiča a zapríčiniť chybný priebeh programu).

Zaistenie proti mrazu

Pokiaľ sa spotrebič nachádza v miestnosti ohrozenej mrazom (napr. rekreačná chata), musí byť úplne vyprázdnený (pozri kapitolu „Preprava“).

- Zatvorte vodovodný kohútik, vyberte prítokovú hadicu a nechajte vytečť vodu.

Likvidácia

Obal nových spotrebičov aj staré spotrebiče obsahujú cenné suroviny a recyklovateľné materiály.

Zlikvidujte prosím jednotlivé časti oddelene podľa druhov.

O aktuálnych možnostiach likvidácie sa prosím informujte u Vášho odborného predajcu alebo na Vašom obecnom alebo mestskom úrade.

Obal

Všetky umelohmotné diely spotrebiča sú označené medzinárodne stanovenými symbolmi (napr. >PS< polystyrén).

To umožňuje pri likvidácii spotrebiča ich rozdelenie podľa čistých druhov plastových odpadov. Dodržiavajte prosím bezpečnostné pokyny v kapitole „Pri dodaní“.

Staré spotrebiče

Dodržiavajte prosím bezpečnostné pokyny v kapitole „Pri likvidácii“.



Tento spotrebič je označený v súlade s európskou smernicou 2002/96/ EC o starých elektrických a elektronických spotrebičoch (waste electrical and electronic equipment – WEEE).

Táto smernica upravuje spätný odber a recykláciu starých spotrebičov v rámci EÚ.

Zmeny sú vyhradené.

Ostrekovacia hlava plechov na pečenie *

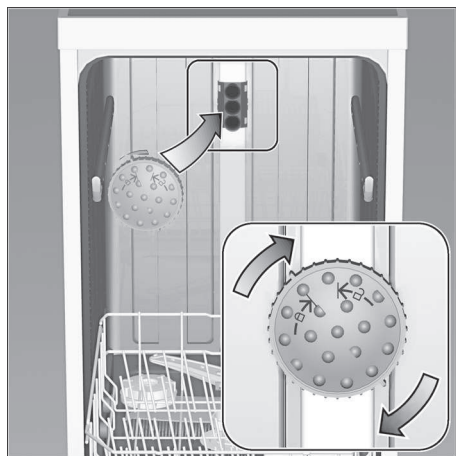

Pomocou tejto ostrekovacej hlavy môžete umyť veľké plechy alebo mriežky s priemerom väčším ako 30 cm (tanieru pre labužníkov, tanieru na cestoviny, servírovacie tanieru). Pre tento účel vyberte horný koš a nasadte ostrekovaciu hlavu tak, ak je vyobrazené na obrázku.

Aby ostrekovací prúd mohol zasiahnuť všetky časti, uložte plechy podľa obrázka (max. 4 plechy na pečenie a 2 mriežky).

Umývačku riadu prevádzkujte vždy s horným košom alebo ostrekovacou hlavou na plechy na pečenie!

* nie je súčasťou tohto modelu, možné doobjednať ako špeciálne príslušenstvo

Záruka AQUA-STOP

(odpadá pri spotrebičoch bez systému Aqua-Stop)

Naviac k nárokom na záruku voči predávajúcemu vyplývajúcim z kúpnej zmluvy a navyiac k našej záruke na spotrebič poskytujeme náhradu za nasledujúcich podmienok:

1. Pokiaľ dôjde vplyvom chyby nášho systému Aqua-Stop ku škode spôsobenej vodou, uhradíme škody súkromným užívateľom. Aby bola dosiahnutá bezpečnosť proti úniku vody, **musí** byť spotrebič pripojený k elektrickej sieti.
2. Táto záruka platí počas celej životnosti spotrebiča.
3. Predpokladom nároku na záruku je odborné nainštalovanie a pripojenie spotrebiča so systémom Aqua-Stop podľa nášho návodu. Toto zahŕňa taktiež odborné namontované predĺženie systému Aqua-Stop (originálne príslušenstvo).
Naša záruka sa nevzťahuje na poškodené prívodné potrubie alebo poškodené armatúry až k prípojke systému Aqua-Stop na vodovodnom ventile.
4. Na spotrebiče so systémom Aqua-Stop nie je v zásade potrebné dohliadať počas prevádzky, popr. ich potom zaistiť uzatvorením vodovodného ventilu. Iba v prípade dlhšej neprítomnosti vo Vašom byte, napr. počas dlhodobej dovolenky, Vám odporúčame zatvoriť vodovodný ventil.

Objednávka opravy a poradenstvo v prípade poruchy

Kontaktné údaje všetkých krajín nájdete v priloženom zozname zákazníckych stredísk.

Internet: www.bosch-home.com/sk

Obchodná značka BSH:



Značka	BOSCH
Predajné označenie	SMV 40D40EU
Počet štandardných sád riadu	12
Trieda energetickej účinnosti (A+++.. najnižšia spotreba až D ...najvyššia spotreba)	A+
Spotreba energie ¹⁾ v kWh	290
Spotreba energie štandardného umývacieho cyklu v kWh	1,02
Spotreba energie vo vypnutom stave a v pohotovostnom stave vo W	0,1/0,1
Spotreba vody ²⁾ v l	3920
Trieda účinnosti sušenia (A...najvyššia účinnosť až G najnižšia účinnosť)	A
Štandardný program ³⁾	Eco 50°C
Čas trvania štandardného programu v min	195
Trvanie režimu ponechania v zapnutom stave v min.	0
Hlučnosť ⁴⁾ v dB (A) re 1 pW	52
Vstavaný spotrebič, určený na montáž	áno

- 1) Spotreba energie v kWh za rok na základe 280 štandardných umývacích cyklov, pri ktorých sa napúšťa studená voda, a na spotrebe v režimoch s nízkou spotrebou energie. Skutočná spotreba energie bude závisieť od toho, ako sa spotrebič používa.
- 2) Spotreba vody v litroch za rok na základe 280 štandardných umývacích cyklov. Skutočná spotreba vody bude závisieť od toho, ako sa spotrebič používa.
- 3) „Štandardný program“ je štandardný umývací cyklus, na ktorý sa vzťahujú informácie uvedené na štítku a v informačnom liste. Tento program je vhodný pre umývanie bežne znečisteného stolného riadu a ide o najúčinnjší program z hľadiska kombinovanej spotreby vody a energie.
- 4) Hlučnosť podľa Európskej normy EN 60704-3. Deklarovaná hodnota emisie hluku tohto spotrebiča je 52 dB (A), čo predstavuje hladinu A akustického výkonu vzhľadom na referenčný akustický výkon 1pW.

Prípadné technické zmeny, tlačové chyby a odlišnosti vo vyobrazení sú vyhradené bez upozornení. Aktuálny návod nájdete na webových stránkach www.bosch-home.com/sk

Uistenie dovozcu o vydaní prehlásenia o zhode

Vážený zákazník,

Podľa § 13, odst.5 zákona č. 22/97 Zb. Vás uisťujeme, že na všetky výrobky distribuované spoločnosťou BSH domáci spotrebiče s. r. o. našim obchodným partnerom, bolo vydané prehlásenie o zhode v zmysle zákona č. 22/97 Zb a príslušných nariadení vlády.

Toto uistenie dovozcu o vydaní prehlásenia o zhode sa vzťahuje na všetky výrobky vrátane plynových spotrebičov, ktoré sú obsiahnuté v aktuálnom cenníku firmy BSH domáci spotrebiče s. r. o.

Odporúča sa, aby výrobky montoval a uviedol do prevádzky autorizovaný servis, ktorý poskytuje záruku odbornej montáže, predvedenie a preskúšanie výrobku. Montáž a inštalácia spotrebiča, musí byť vykonaná v súlade s vyhláškou ÚBP SR č.508/2009 Z. z. súvisiacich predpisov a noriem v platnom znení. Pred montážou výrobku je nutné, aby boli splnené všetky podmienky pre pripojenie na inžinierske siete podľa platných noriem a podľa návodu na použitie.

Záručné podmienky

- na výrobok sa poskytuje záručná doba 24 mesiacov odo dňa zakúpenia výrobku kupujúcim
- pri reklamácií je podmienkou predložiť platný daňový doklad o kúpe výrobku (napr. pokladničný blok, faktúru a pod.)
- ak je výrobok používaný k inému než výrobcom stanovenému účelu, alebo je výrobok používaný v rámci predmetu obchodnej činnosti, poskytuje sa záručná doba 6 mesiacov odo dňa zakúpenia, nakoľko spotrebiče sú určené výhradne pre použitie v domácnosti
- za vadu výrobku sa nepovažuje jeho nadmerné opotrebovanie a z toho vyplývajúce absencie niektorých pôvodných vlastností, ktoré boli spôsobené napr. zanedbaním bežnej údržby, čistenia, nadmerným používaním výrobku
- záručná doba neplynie po dobu, po ktorú kupujúci nemôže užívať tovar pre jeho vady, za ktoré zodpovedá predávajúci
- ak nebude zistená žiadna závada, na ktorú sa vzťahuje bezplatná záručná oprava alebo bude zistená závada nezavinená výrobcom, hradí náklady spojené s vyslaním servisného technika osoba, ktorá uplatnila nárok na túto opravu
- záručné opravy vykonávajú autorizované servisné strediská podľa zoznamu uvedeného v tomto záručnom liste

Právo na bezplatnú opravu výrobku na náklady BSH domáci spotrebiče, s.r.o. organizačná zložka Bratislava zaniká, ak:

- je nečitateľný výrobný štítok, alebo na výrobku chýba
- údaje na záručnom liste, prípadne na doklade o predaji sa líšia od údajov uvedených na výrobnom štítku spotrebiča
- výrobok bol namontovaný v rozpore s návodom na montáž, prípadne nebol dodržaný súlad s platnými STN, alebo s návodom na obsluhu
- výrobok bol neodborne namontovaný, alebo nebol uvedený do prevádzky organizáciou oprávnenou v zmysle vyhlášky ÚBP SR č.718/2002 Z. z., platí pre plynové spotrebiče a spotrebiče s elektrickým napájaním 400 V, ako i na spotrebiče dodávané bez elektrického kábla, prípadne bez elektrickej koncovky
- bola vykonaná konštrukčná zmena alebo zásah do výrobku neoprávnenou osobou
- závada na výrobku vznikla použitím neoriginálnych náhradných dielov, alebo príslušenstva
- sa jedná o poškodenie: mechanické, nadmernou záťažou, v dôsledku vodného kameňa, neodborného zapojenia, živelnou pohromou, vonkajšími vplyvmi a pod.



Rozšířená záruka nad rámec zákona

Pri spotrebičoch (práčky, umývačky riadu) sériovo vybavených systémom „AquaStop“, je výrobcom poskytnutá záruka na škody vzniknuté nesprávnou funkciou tohto systému a to po celú dobu životnosti spotrebiča (toto sa nevzťahuje na vlastný aqua-stop). Ak vzniknú škody vodou spôsobené chybou systému „Aqua Stop“, poskytneme náhradu týchto škôd.

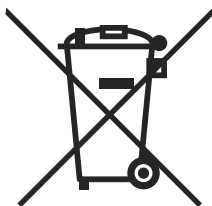

Symbol uvedený na výrobku alebo jeho obale upozorňuje na to, že výrobok po skončení jeho životnosti nepatrí k bežnému domácejmu odpadu, ale ho treba odovzdať do špeciálnej zbernej odpadovej na recyklovanie elektrických alebo elektronických spotrebičov.

Vašou podporou správnej likvidácie pomáhate získať opäť cenné suroviny a chrániť tak životné prostredie. Ďalšie informácie o recyklovaní tohto výrobku získate na miestnom úrade, v zbernej odpadovej alebo v združení Envidom, ktoré zabezpečuje zber, prepravu, spracovanie, recykláciu a ekologické zneškodňovanie elektroodpadu v zmysle zákona.

Prehlásenie o hygienickej nezávadnosti výrobkov

Všetky výrobky distribuované spoločnosťou BSH domácí spotřebiče s.r.o. a prichádzajúce do styku s potravinami spĺňajú požiadavky o hygienickej nezávadnosti podľa zákona č. 258/2000 Zb., vyhlášky 38/2001 Zb. Toto prehlásenie sa vzťahuje na všetky výrobky prichádzajúce do styku s potravinami uvedené v aktuálnom cenníku firmy BSH domácí spotřebiče s.r.o.

„Spotřebič nie je určený pre použitie osobami (vrátane detí) so zníženými fyzickými, zmyslovými alebo mentálnymi schopnosťami, alebo s nedostatkom skúseností a vedomostí, ak im osoba zodpovedná za ich bezpečnosť neposkytne dohľad a alebo ich nepoučila o používaní spotřebiča.“

ZOZNAM SERVISNÝCH STREDISK

085 01	Bardejov	Partizánska 14	Peter Špiš	www.spišelektro.sk	spišeservis@gates.sk	054/4748227	0903 527102
821 07	Bratislava	Kazanská 56	Martin Ščasný servis domácich spotrebičov		gaggenau@orange.sk	02/38103365	0918996988
811 07	Bratislava	Mýtna 17	Viva elektro servis, s. r.o.	www.vivaservis.sk	servis@vivaservis.sk	02/45958855	0905722111
945 01	Komárno	Mesačná 20	LASER Komárno spol. s r.o.	www.laser-ko.sk	servis@laser-ko.sk	035/7702688	0915222454
040 01	Košice	Komenského 14	Ing. Ľubor Kolesár Kúbis		kubisservis@mail-t-com.sk	055/6214177	0905894769
071 01	Michalovce	Ul.Obrancov mieru 9	ELEKTROSERVIS VALTIM		valtska@domitl@stonline.sk	056/6423290	0903855309
949 01	Nitra	Spojovacia 7	EXPRES servis Anna Elmanová		expreservis@naex.sk	037/6524597	09035524108
920 01	Prieštavy	Žilinská 47	Domoss Technika a.s.	www.domoss.sk	servis@domoss.sk	033/7744810	033/7742417
088 01	Poprad	Továrenská ul.č.3	TATRACHLAD POPRAD s.r.o.	www.tatrachlad.sk	tatrachlad@tatrachlad.sk	052/7722023	0903906828
080 06	Prešov	Svátska 6695/57A	BARAN servis - Baran Ľuboš	www.baranservis.sk	baranservis@baranservis.sk	051/7721439	0903904572
971 01	Previdza	V.Clementisa 6	ELEKTROSERVIS Pavlíček Peter	www.peterpavlicek-elektroservis.sk	pavlicek.elektroservis@stonline.sk	046/5485778	0905264822
979 01	Rimavská Sobota	B. Bartoka 24	N.B.ELEKTROCENTRUM		nbelektrocentrum@stonline.sk	047/5811877	0905664258
034 72	Ružomberok	Liptovská Lužná 496	Elpra spol. s r.o.		elpra@speednet.sk	044/43396413	0905577817
038 52	Súčany	Hlavná ul. č. 5	BSC - servis centrum spol. s r.o.	www.bsc-serviscentrum.eu	bsc@bsc-serviscentrum.eu	043/4003424	090227217
911 08	Trenčín	Mateja Bela 37	Jožeľ Rožník	www.dshservis.sk	roznik@dshservis.sk		0903702458
960 01	Zvolen	Hviezdoslavova 34	STAFEXPRESS-ELEKTROSERVIS		stafexpress.zvservis@mail-t-com.sk	045/6400798	0905259983
010 01	Žilina	Komenského 38	M-SERVIS Mareš Jaroslav	www.m-servis.sk	mservis@zoznam.sk	041/5640627	



Seznam servisních partnerů a informace o záručních podmínkách naleznete na:

**www.bosch-home.com/cz
infolinka: + 420 251 095 555**

Zoznam servisných partnerov a informácie o záručných podmienkach nájdete na:

**www.bosch-home.com/sk
infolinka: + 421 244 452 041**