

guzzanti

Odvlhčovač

GZ-592

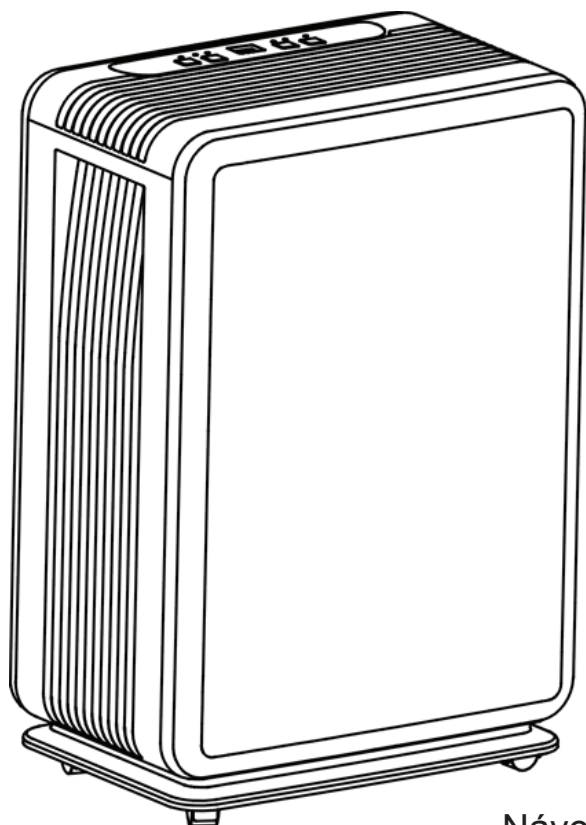

Návod k obsluze

Bezpečnostní informace

1. Přečtěte si pozorně veškeré informace před prvním použitím tohoto spotřebiče a uložte si je na bezpečném místě pro případné použití v budoucnosti.
2. Neponořujte tento spotřebič do vody ani jiných tekutin.
3. Přestaňte spotřebič používat za následujících podmínek: poškozený přívodní kabel nebo zástrčka, po pádu spotřebiče.
4. Spotřebič smí opravovat pouze kvalifikovaný servisní technik. Nesprávné opravy mohou způsobit zranění uživatele.
5. Odpojte spotřebič od elektrické sítě před přemístěním nebo čištěním spotřebiče a také pokud jej nebudete používat.
6. Provozujte spotřebič na předepsaném napětí.
7. Spotřebič používejte pouze v domácnosti a k určenému účelu.
8. Na spotřebič nedávejte žádné předměty.
9. Abyste zabránili vytečení vody, vyprázdněte zásobník vody před přemístěním spotřebiče.
10. Nenaklánějte spotřebič, neboť z něj může vytéct voda.
11. Tento spotřebič není určený pro použití osobami (včetně dětí) se sníženými fyzickými, sensorickými nebo mentálními schopnostmi, nebo bez dostatečných zkušeností a znalostí, dokud nejsou pod dohledem osoby odpovědné za jejich bezpečnost. Nedovolte dětem hrát si se spotřebičem.
12. Držte spotřebič od stěn a jiných překážek v minimální vzdálenosti 50 cm.
13. Instalujte tento spotřebič podle místních platných předpisů.

Popis spotřebiče

1. Ovládací panel
2. Výstup vzduchu
3. Madlo

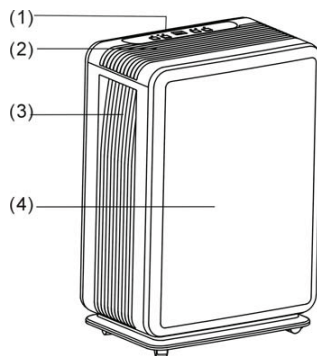

4. Přední kryt
5. Vstup vzduchu/zadní kryt
6. Odtokový otvor
7. Zásobník vody

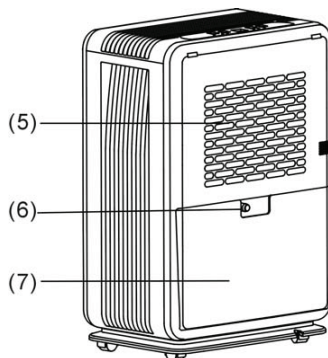

Popis ovládacího panelu

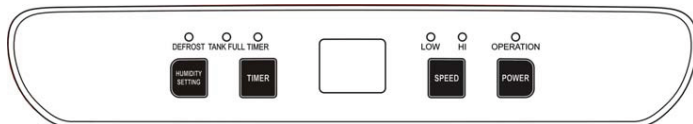

Pokyny k použití

1. POWER (Napájení)

Stisknutím tohoto tlačítka „Zapnete“ nebo „Vypnete“ spotřebič a odpovídající kontrolka se rozsvítí nebo zhasne. (Pokud je spotřebič v režimu rozmrazování, kontrolka se může střídavě rozsvěcovat a zhasínat.)

2. FAN SPEED (Rychlost ventilátoru)

Stisknutím tlačítka zvolte vysokou rychlost (HI) nebo nízkou rychlost (LOW) a odpovídající kontrolka se rozsvítí nebo zhasne.

3. TIMER (Časovač)

- Stisknutím tlačítka nastavte požadovanou dobu. (1 až 24 hodin)
- Pokud je časovač v pohotovostním režimu, spotřebič se automaticky zapne; pokud je časovač v režimu provozu, spotřebič se automaticky vypne.
- Pokud stisknete tlačítko napájení k vypnutí spotřebiče před skončením odpočítávání, nastavení časovače se zruší.
- Pokud používáte časovač, kontrolka svítí; pokud ne, kontrolka nesvítí.
- Po 5 sekundách se displej **BB** může přepnout zpět na zobrazení okolní vlhkosti. (Opětovným stisknutím můžete zobrazit dobu do vypnutí.)

4. HUMIDITY SETTING (Nastavení vlhkosti)

- Stisknutím tlačítka nastavte relativní vlhkost podle potřeby. (Od nepřetržitého odvlhčování [CO] po relativní vlhkost 50%, 60%, 70%, 80%, komfortní režim [AU], a zpět na nepřetržité odvlhčování [CO]. Po prvním zapnutí spotřebiče je nastavený v režimu nepřetržitého odvlhčování [CO].)
- Pokud je okolní vlhkost nižší než nastavená vlhkost o 3%, kompresor se automaticky vypne a pak se opět spustí, když se vlhkost zvýší o 3%.

Komfortní režim [AU]

- Pokud je okolní teplota nižší než 5°, kompresor přestane fungovat.
- Pokud je okolní teplota vyšší než 5° a nižší než 20°, spotřebič bude nastaven automaticky na vlhkost 60%.
- Pokud je okolní teplota vyšší než 20° a nižší než 27°, spotřebič nastaví automaticky vlhkost na 55%.
- Pokud je okolní teplota vyšší než 27°, spotřebič bude automaticky nastavený na teplotu 50%.

WATER FULL (Plný zásobník vody)

Pokud je zásobník vody plný, rozsvítí se kontrolka a spotřebič přestane fungovat, dokud nevyprázdníte zásobník vody.

DEFROST (Rozmrazování)

Pokud je spotřebič v režimu rozmrazování, rozsvítí se kontrolka a kompresor přestane fungovat ale motor běží.

Varování

1. Během použití odvlhčovače nenastavujte vyšší vlhkost než je okolní vlhkost.
2. Pokud kontrolky svítí, vylijte vodu ze zásobníku a vložte zásobník na místo. Pak bude spotřebič pokračovat v provozu.
3. Pokud se spotřebič vypne, počkejte nejméně 3 minuty před opětovným spuštěním, abyste zabránili poškození kompresoru.
4. Aplikovatelný provozní rozsah spotřebiče je 5-32°C.
5. Pokud se odvlhčovač nemůže spustit (kontrolka se nerozsvítí) nebo se náhle vypne, ujistěte se, zda je zástrčka pevně připojená k síťové zásuvce. Pokud je zástrčka a zásuvka v dobrém stavu, počkejte 10 minut před restartem spotřebiče. Pokud nelze spotřebič zapnout ani po 10 minutách, kontaktujte nejbližší autorizované servisní středisko.
6. Pokud spotřebič funguje, je normální, že kompresor může vyzařovat určité teplo a mírně zvýšit okolní teplotu.
7. Pokud spotřebič odmrazuje, rozsvítí se příslušná kontrolka.
8. Spotřebič zobrazuje okolní teplotu během provozu. Pokud je okolní vlhkost vyšší než RH95%, displej zobrazí „HI“; pokud je okolní vlhkost nižší než RH35%, displej zobrazí „LO“.

Pokyny k odvádění tekutiny

Odpadní vodu lze sbírat v zásobníku vody, nebo ji odvádět přes PVC trubku. (PVC trubka není součástí dodávky.)

Použití zásobníku vody

Při odvlhčování se kondenzovaná voda sbírá do zásobníku vody. Pokud je zásobník plný, spotřebič přestane fungovat a rozsvítí se příslušná kontrolka. Musíte vylít vodu.

1. Vyndejte zásobník vody podle obrázku 01 a vylijte vodu.
2. Nasaďte zásobník na místo.
3. Stisknutím tlačítka napájení zapnete spotřebič.

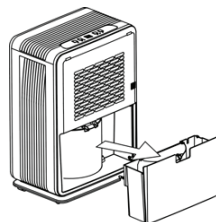

Obr. 1

Nepřetržitý odtok vody

1. Před připojením nepřetržitého odtoku vody vyndejte zásobník vody a připojte odtokovou trubku k otvoru (obr. 02.) Poté vložte zásobník na místo.
2. Konec odtokové trubky umístěte níž než je odtokový otvor pro dobré odtékání vody.

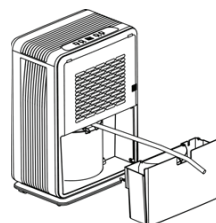

Obr. 2

Vyjmutí filtru

1. Vyndejte zásobník vody před vyjmutím filtru.
2. Vytáhněte filtr pomocí madel filtru.
3. Umyjte filtr ve studené vodě (chladnější než 40°) každé dva týdny a vložte jej zpět po důkladném vysušení.

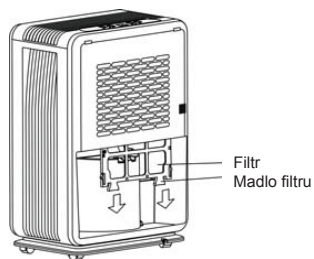

Pokyny k údržbě

1. Spotřebič nestavte na měkké nebo nerovné povrchy, abyste zabránili hluku, vibracím a vytékání vody a případnému zkratu během provozu.
2. Nikdy nevkládejte žádné cizí předměty do spotřebiče přes větrací otvory.
3. Pokud nebudete spotřebič delší dobu používat, odpojte zástrčku od síťové zásuvky.



4. Abyste zlepšili funkci odvlhčovače, postavte spotřebič na otevřené místo mimo překážek, které by mohly bránit v proudění vzduchu.
5. Umyjte filtr studenou vodou každé dva týdny (chladnější než 40°) ale ne alkoholem ani benzínem a po vysušení jej nasadte zpět na místo.

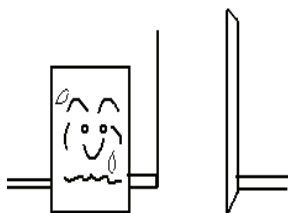

Technické údaje

Parametr	GZ-592
Napájení	220-240V~50Hz
Příkon (EN60335)	260W
Jmenovitý proud	1.2 A
Hmotnost	11.2 kg
Odstranění vlhkosti (30°C RH80%)	12 litrů/den
Rozměry (š x h x v) mm	340 x 220 x 495
Rozsah provozní teploty	5° - 32°C
Objem zásobníku vody	2.1 l

(CE) N 842/2006:

R134a je typem fluorovaného skleníkového plynu, na který se nevztahuje Kyotský protokol. Celkový potenciál globálního oteplování (GWP) je 1300.

Informace pro uživatele k likvidaci elektrických a elektronických zařízení (domácnosti)

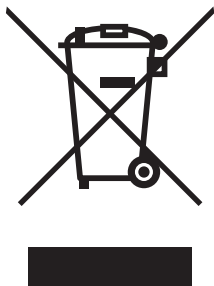

Tento symbol na produktech anebo v průvodních dokumentech znamená, že použité elektrické a elektronické výrobky nesmí být přidány do běžného komunálního odpadu.

Ke správné likvidaci, obnově a recyklaci doručte tyto výrobky na určená sběrná místa, kde budou přijata zdarma. Alternativně v některých zemích můžete vrátit své výrobky místnímu prodejci při koupi ekvivalentního nového produktu.

Správnou likvidací tohoto produktu pomůžete zachovat cenné přírodní zdroje a napomáháte prevenci potenciálních negativních dopadů na životní prostředí a lidské zdraví, což by mohly být důsledky nesprávné likvidace odpadů. Další podrobnosti si vyžádejte od místního úřadu nebo nejbližšího sběrného místa.

Při nesprávné likvidaci tohoto druhu odpadu mohou být v souladu s národními předpisy uděleny pokuty.

Pro podnikové uživatele v zemích Evropské unie

Chcete-li likvidovat elektrická a elektronická zařízení, vyžádejte si potřebné informace od svého prodejce nebo dodavatele.

Informace k likvidaci v ostatních zemích mimo Evropskou unii

Tento symbol je platný jen v Evropské unii.

Chcete-li tento výrobek zlikvidovat, vyžádejte si potřebné informace o správném způsobu likvidace od místních úřadů nebo od svého prodejce.

ZÁRUČNÍ PODMÍNKY

Záruka na tento spotřebič představuje 24 měsíců od data zakoupení. Nárok na záruku je možné uplatnit pouze po předložení originálu dokladu o zakoupení výrobku (paragon, faktura) s typovým označením výrobku, datem prodeje a čitelným razítkem prodejce. Záruka zahrnuje výměnu nebo opravu částí spotřebiče, které se poškodí z důvodu poruch ve výrobě spotřebiče. Po uplynutí záruční doby bude spotřebič opraven za poplatek. Výrobce neodpovídá za poškození nebo úrazy osob, zvířat z důvodu nesprávného použití spotřebiče a nedodržení pokynů v návodu k použití. Výrobek je určen výhradně jako domácí spotřebič pro použití v domácnosti. Smluvní záruka je 6 měsíců, pokud je kupující podnikatel - fyzická osoba a spotřebič kupuje pro podnikatelskou činnost nebo komerční využití (§ 429 Obchodního zákoníku). Záruka se snižuje dle § 19 odst. 2 občanského zákoníku na 6 měsíců pro: žárovky, baterie, křemíkové a halogenové trubice.

Záruka se nevztahuje

- jakékoliv mechanické poškození výrobku nebo jeho části
- na vady způsobené nevhodným zacházením nebo umístěním.
- je-li zařízení obsluhováno v rozporu s návodem, případně zásahem neoprávněné osoby.
- nesprávné používání, skladování nebo přenášení.
- na záruku 24 měsíců se nevztahují opravy, například: výměna žárovky, trubice, čištění a odvápnování kávovarů, žehliček, zvlhčovačů, atd. Zde bude účtováno servisem za smluvní cenu.
- pokud nebude při kontrole přístroje zjištěna žádná závada nebo nebudou splněny záruční podmínky, uhradí režijní náklady spojené s kontrolou nebo opravou výrobku kupující.
- zákazník ztrácí záruku při používání výrobků k profesionální či jiné výdělečné činnosti v provozovnách.
- závada byla způsobena vnějšími a živelními podmínkami (např. poruchami v elektrické síti nebo bytové instalaci)
- záruka se netýká poškození vnějšího vzhledu nebo jiných, které nebrání standardní obsluze.

Pokud zboží při uplatňování vady ze strany spotřebitele bude zasíláno poštou nebo přepravní službou musí být zabalen v obalu vhodném pro přepravu tak, aby se zabránilo poškození výrobku.

Zodpovědný zástupce za servis pro ČR na značky: ARDES, Guzzanti, Scarlett, Luxell, Graef

ČERTES spol. s r.o.

Donínská 83

463 34 Hrádek nad Nisou

Tel./fax 482771487 - příjem oprav- servis.

Tel./fax 482718718 - náhradní díly

Mobil: 721018073, 731521116, 608719174

Pracovní doba 8 - 16,30

www: certes.info, e-mail: certes@certes.info



Záruční list

Tento oddíl vyplňte prosím hůlkovým písmem a přiložte k výrobku.

Odesílatel:

Příjmení/Jméno:

Stát/PSČ/obec/ulice:

Telefonní číslo:

Číslo/označení (zbožní) položky:

Datum/místo prodeje:

Popis závady:

Datum/podpis:

Záruka se nevztahuje.

Zašlete prosím neopravený výrobek za cenu poštovného zpět.

Sdělte mi, kolik budou činit náklady. Opravte výrobek za úhradu.

guzzanti

Odvlhčovač

GZ-592

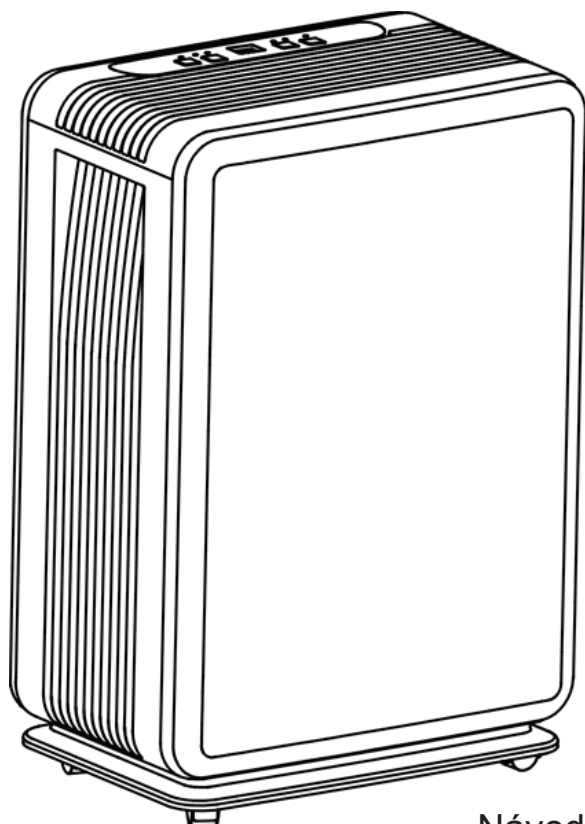

Návod na obsluhu

Bezpečnostné informácie

1. Prečítajte si pozorne všetky informácie pred prvým použitím tohto spotrebiča a uložte si ho na bezpečnom mieste pre prípadné použitie v budúcnosti.
2. Neponárajte tento spotrebič do vody ani iných tekutín.
3. Prestaňte spotrebič používať za nasledujúcich podmienok: poškodený napájací kábel alebo zástrčka, po páde spotrebiča.
4. Spotrebič môže opravovať len kvalifikovaný servisný technik. Nesprávne opravy môžu spôsobiť zranenie používateľa.
5. Odpojte spotrebič od elektrickej siete pred premiestnením alebo čistením spotrebiča a taktiež ak ho nebudete používať.
6. Prevádzkujte spotrebič na predpísanom napätí.
7. Spotrebič používajte len v domácnosti a na určený účel.
8. Na spotrebič nedávajte žiadne predmety.
9. Aby ste zabránili vytečeniu vody, vyprázdňte zásobník vody pred premiestnením spotrebiča.
10. Nenakláňajte spotrebič, pretože z neho môže vytecť voda.
11. Tento spotrebič nie je určený pre použitie osobami (vrátane detí) so zníženými fyzickými, sensorickými alebo mentálnymi schopnosťami, alebo bez dostatočných skúseností a znalostí, ak nie sú pod dozorom osoby zodpovednej za ich bezpečnosť. Nedovoľte deťom hrať sa so spotrebičom.
12. Držte spotrebič od stien a iných prekážok v minimálnej vzdialenosti 50 cm.
13. Inštalujte tento spotrebič podľa miestnych platných predpisov.

Popis spotrebiča

1. Ovládací panel
2. Výstup vzduchu
3. Rukoväť

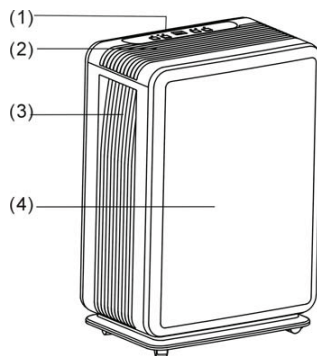

4. Predný kryt
5. Vstup vzduchu/zadný kryt
6. Odtokový otvor
7. Zásobník vody

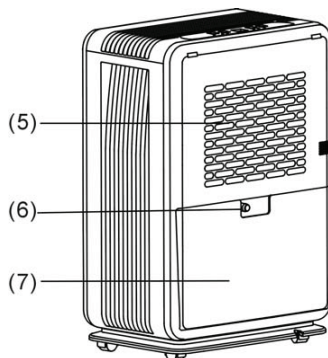

Popis ovládacieho panela

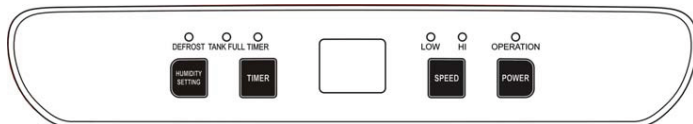

Pokyny na obsluhu

1. POWER (Napájanie)

Stlačením tohto tlačidla „Zapnete“ alebo „Vypnete“ spotrebič a zodpovedajúca kontrolka sa rozsvieti alebo zhasne. (Ak je spotrebič v režime rozmrazovania, kontrolka sa môže striedavo rozsvetovať a zhasínať.)

2. FAN SPEED (Rýchlosť ventilátora)

Stlačením tlačidla zvolíte vysokú rýchlosť (HI) alebo nízku rýchlosť (LOW) a zodpovedajúca kontrolka sa rozsvieti alebo zhasne.

3. TIMER (Časovač)

- Stlačením tlačidla nastavíte požadovaný čas. (1 až 24 hodín)
- Ak je časovač v pohotovostnom režime, spotrebič sa automaticky zapne; ak je časovač v režime prevádzky, spotrebič sa automaticky vypne.
- Ak stlačíte tlačidlo napájania pre vypnutie spotrebiča pred skončením odpočítavania, nastavenie časovača sa zruší.
- Ak použijete časovač, kontrolka svieti; ak nie, kontrolka nesvieti.
- Po 5 sekundách sa displej **BB** môže prepnúť späť na zobrazenie okolitej vlhkosti. (Opätovným stlačením môžete zobraziť čas do vypnutia.)

4. HUMIDITY SETTING (Nastavenie vlhkosti)

- Stlačením tlačidla nastavíte relatívnu vlhkosť podľa potreby. (Od nepretržitého odvlhčovania [CO] po relatívnu vlhkosť 50%, 60%, 70%, 80%, komfortný režim [AU], a späť na nepretržité odvlhčovanie [CO]. Po prvom zapnutí spotrebiča je nastavený v režime nepretržitého odvlhčovania [CO].
- Ak je okolitá vlhkosť nižšia ako nastavená vlhkosť o 3%, kompresor sa automaticky vypne a potom sa opäť spustí, keď sa vlhkosť zvýši o 3%.

Komfortný režim [AU]

- Ak je okolitá teplota nižšia ako 5°, kompresor prestane fungovať.
- Ak je okolitá teplota vyššia ako 5° a nižšia ako 20°, spotrebič bude nastavený automaticky na vlhkosť 60%.
- Ak je okolitá teplota vyššia ako 20° a nižšia ako 27°, spotrebič nastaví automaticky vlhkosť na 55%.
- Ak je okolitá teplota vyššia ako 27°, spotrebič bude automaticky nastavený na teplotu 50%.

WATER FULL (Plný zásobník vody)

Ak je zásobník vody plný, rozsvieti sa kontrolka a spotrebič prestane fungovať, kým nevyprázdните zásobník vody.

DEFROST (Rozmrazovanie)

Ak je spotrebič v režime rozmrazovania, rozsvieti sa kontrolka a kompresor prestane fungovať ale motor beží.

Varovanie

1. Počas použitia odvlhčovača nenastavujte vyššiu vlhkosť ako je okolitá vlhkosť.
2. Ak kontrolky svietia, vylejte vodu zo zásobníka a vložte zásobník na miesto. Potom bude spotrebič pokračovať v prevádzke.
3. Ak sa spotrebič vypne, počkajte najmenej 3 minúty pred opätovným spustením, aby ste zabránili poškodeniu kompresora.
4. Aplikovateľný prevádzkový rozsah spotrebiča je 5-32°C.
5. Ak sa odvlhčovač nemôže spustiť (kontrolka sa nerozsvieti) alebo sa náhle vypne, uistite sa, či je zástrčka pevne pripojená k sieťovej zásuvke. Ak je zástrčka a zásuvka v dobrom stave, počkajte 10 minút pred reštartom spotrebiča. Ak nie je možné spotrebič zapnúť ani po 10 minútach, kontaktujte najbližšie autorizované servisné stredisko.
6. Ak spotrebič funguje, je normálne, že kompresor môže vyžarovať určité teplo a mierne zvýšiť okolitú teplotu.
7. Ak spotrebič odmrazuje, rozsvieti sa príslušná kontrolka.
8. Spotrebič zobrazuje okolitú teplotu počas prevádzky. Ak je okolitá vlhkosť vyššia ako RH95%, displej zobrazí „HI“; ak je okolitá vlhkosť nižšia ako RH35%, displej zobrazí „LO“.

Pokyny pre odvod tekutiny

Odpadovú vodu je možné zbierať v zásobníku vody, alebo ju odvádzať cez PVC rúrku. (PVC rúrka nie je súčasťou dodávky.)

Použitie zásobníka vody

Pri odvlhčovaní sa kondenzovaná voda zbiera do zásobníka vody. Ak je zásobník plný, spotrebič prestane fungovať a rozsvieti sa príslušná kontrolka. Musíte vyliať vodu.

1. Vyberte zásobník vody podľa obrázka 01 a vylejte vodu.
2. Nasadte zásobník na miesto.
3. Stlačením tlačidla napájania zapnite spotrebič.

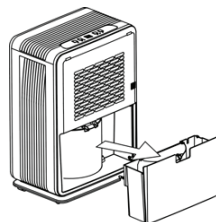

Obr. 1

Nepretržitý odtok vody

1. Pred pripojením nepretržitého odtoku vody vyberte zásobník vody a pripojte odtokovú rúrku k otvoru (obr. 02.) Potom vložte zásobník na miesto.
2. Koniec odtokovej rúrky umiestnite nižšie ako je odtokový otvor pre dobré odtekanie vody.

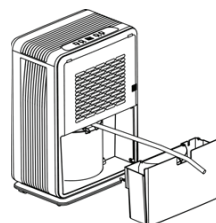

Obr. 2

Vybratie filtra

1. Vyberte zásobník vody pred vybratím filtra.
2. Vytiahnite filter pomocou rukovätí filtra.
3. Umyte filter v studenej vode (chladnejšia ako 40°) každé dva týždne a vložte ho späť po dôkladnom vysušení.

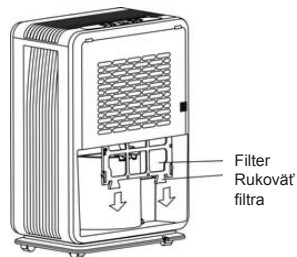

Pokyny pre údržbu

1. Spotrebič nedávajte na mäkké alebo nerovné povrchy, aby ste zabránili huku, vibráciám a vytekaniu vody a prípadnému skratu počas prevádzky.
2. Nikdy nekladajte žiadne cudzie predmety do spotrebiča cez vetracie otvory.
3. Ak nebudete spotrebič dlhší čas používať, odpojte zástrčku od sieťovej zásuvky.



4. Aby ste zlepšili funkciu odvlhčovača, postavte spotrebič na otvorené miesto mimo prekážok, ktoré by mohli brániť v prúde vzduchu.
5. Umyte filter studenou vodou každé dva týždne (chladnejšou ako 40°) ale nie alkoholom ani benzínom a po vysušení ho nasadte späť na miesto.

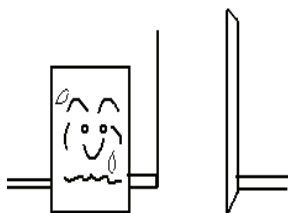

Technické údaje

Parameter	GZ-592
Napájanie	220-240 V~50Hz
Príkion (EN60335)	260 W
Menovitý prúd	1.2 A
Hmotnosť	11.2 kg
Odstránenie vlhkosti (30°C RH80%)	12 litrov/deň
Rozmery (š x h x v) mm	340 x 220 x 495
Rozsah prevádzkovej teploty	5° - 32°C
Objem zásobníka vody	2.1 l

(CE) N 842/2006:

R134a je typom fluorovaného skleníkového plynu, na ktorý sa nevzťahuje Kyotsky protokol. Celkový potenciál globálneho otepľovania (GWP) je 1300.

Informácie o likvidácii opotrebovaného elektrického zariadenia (súkromné domácnosti)

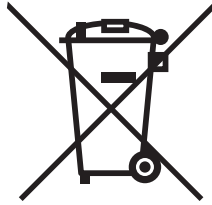

Tento symbol na produktoch a/alebo na priložených dokumentoch znamená, že sa pri likvidácii nesmú elektrické a elektronické zariadenia miešať so všeobecným domácim odpadom.

V záujme správneho obhospodarovania, obnovy a recyklácie odveďte, prosím, tieto produkty na určené zberné miesta, kde budú prijaté bez poplatku. V niektorých krajinách je možné tieto produkty vrátiť priamo miestnemu maloobchodu v prípade, ak si objednáte podobný nový výrobok.

Správna likvidácia týchto produktov pomôže ušetriť hodnotné zdroje a zabrániť možným negatívnym vplyvom na ľudské zdravie a prostredie, ktoré môžu inak vzniknúť v dôsledku nesprávneho zaobchádzania s odpadom. Bližšie informácie o najbližšom zbernom mieste získate na miestnom úrade.

V prípade nesprávnej likvidácie odpadu môžu byť uplatnené pokuty v súlade s platnou legislatívou.

Pre právnické osoby v Európskej únii

Ak potrebujete zlikvidovať opotrebované elektrické a elektronické zariadenia, bližšie informácie získate od svojho miestneho predajcu alebo dodávateľa.

Informácie o likvidácii v krajinách mimo Európskej únie

Tento symbol je platný len v Európskej únii. Ak si želáte zlikvidovať toto zariadenie, obráťte sa na miestny úrad alebo predajcu a poinformujte sa o správnom spôsobe likvidácie tohto typu odpadu.

ZÁRUČNÉ PODMIENKY

Záruka na tento spotrebič predstavuje 24 mesiacov od dátumu zakúpenia. Nárok na záruku je možné uplatniť len po predložení originálu dokladu o zakúpení výrobku (paragón, faktúra) s typovým označením výrobku, dátumom predaja a čitateľnou pečiatkou predajcu. Záruka zahŕňa výmenu alebo opravu častí spotrebiča, ktoré sa poškodia z dôvodu porúch vo výrobe spotrebiča. Po uplynutí záručnej doby bude spotrebič opravený za poplatok. Výrobca nezodpovedá za poškodenia alebo úrazy osôb, zvierat z dôvodu nesprávneho použitia spotrebiča a nedodržania pokynov v návode na obsluhu. Výrobok je určený výhradne ako domáci spotrebič pre použitie v domácnosti. Zmluvná záruka je 6 mesiacov, ak je kupujúci podnikateľ - fyzická osoba a spotrebič kupuje pre podnikateľskú činnosť alebo komerčné využitie. Záruka sa znižuje podľa občianskeho zákonníka na 6 mesiacov pre: žiarovky, batérie, kremíkové a halogénové trubice.

Záruka sa nevzťahuje na

- akékoľvek mechanické poškodenie výrobku alebo jeho časti
- na chyby spôsobené nevhodným zaobchádzaním alebo umiestnením.
- ak je zariadenie obsluhované v rozpore s návodom, prípadne zásahom neoprávnenej osoby.
- nesprávne používaný, skladovaný alebo prenášaný.
- na záruku 24 mesiacov sa nevzťahujú opravy, napríklad: výmena žiarovky, trubice, čistenie a odvápnovanie kávovarov, žehličiek, zvlhčovačov, atď. Tu bude účtované servisom za zmluvnú cenu.
- ak nebude pri kontrole zariadenia zistená žiadna porucha alebo nebudú splnené záručné podmienky, uhradí režijné náklady spojené s kontrolou alebo opravou výrobku kupujúci.
- zákazník stráca záruku pri používaní výrobkov na profesionálnej alebo inej zárobkovej činnosti v prevádzkach.
- porucha bola spôsobená vonkajšími a živelnými podmienkami (napr. poruchami v elektrickej sieti alebo bytovej inštalácii).
- záruka sa netýka poškodenia vonkajšieho vzhľadu alebo iných, ktoré nebránia štandardnej obsluhu.

Ak tovar pri uplatňovaní poruchy zo strany spotrebiteľa bude zasielaný poštou alebo prepravnou službou, musí byť zabalený v obale vhodnom pre prepravu tak, aby sa zabránilo poškodeniu výrobku.

Zodpovedný zástupca za servis pre SR

ČERTES SK, s.r.o.

Pažite č. 42

010 09 Žilina

tel./fax: +421 41 5680 171, 5680 173

mobil: +421 905 259213

+421 907 241912

Pracovná doba Po-Pia. 9:00 - 15:00

e-mail: certes.sk@gmail.com

certes@eslovakia.sk



Záručný list

Tento oddiel vyplňte prosím paličkovým písmom a priložte k výrobku.

Odosielateľ:

Priezvisko/meno:

Štát/PSC/obec/ulica:

Telefónne číslo:

Číslo/označenie (tovaru) položky:

Dátum/miesto predaja:

Popis poruchy:

Dátum/podpis:

Záruka sa nevzťahuje.

Zašlite prosím neopravený výrobok za cenu poštovného späť.

Informujte ma, koľko budú predstavovať náklady. Opravte výrobok za úhradu.