



Uživatelská příručka

FPN-Q19D..
FPN-Q19F..

BEZPEČNOSTNÍ VAROVÁNÍ



Toto zařízení obsahuje určité množství chladicího isobutanu (R600a), což je přírodní plyn s vysokou kompatibilitou pro životní prostředí, který je nicméně také hořlavý.

Při přepravě a instalaci zacházejte s tímto zařízením pečlivě a zajistěte, aby se nepoškodili žádné součásti chladicího okruhu.

Chladicí kapalina vystřikující z potrubí by se mohla vznítit nebo způsobit zranění očí. Pokud objevíte průsak, odstraňte možné příčiny vznícení, nepohybujte se v okolí otevřeného plamene a vyvětrejte místnost, kde zařízení po několik minut stálo.

- Abyste zabránili vytvoření hořlavých plynů, pokud objevíte průsak v chladicím okruhu, velikost místnosti, ve které může být zařízení umístěno, závisí na množství použité chladicí kapaliny. Na každý 1m³ připadá 8g chladicí kapaliny R600a uvnitř zařízení. Množství chladicí kapaliny je zobrazené na typovém štítku uvnitř zařízení.
- Nikdy zařízení nezapínejte, pokud vykazuje jakékoli známky poškození. Pokud máte pochybnosti, obraťte se na svého prodejce.

V souladu s RoHS (nařízení 2011/65/EU)



Tento výrobek je šetrný k životnímu prostředí a neobsahuje Pb, Cd, Cr+6, Hg, PBB a PBDE, což jsou podle Směrnice zakázané substance.

Informace o chladicí kapalině

Chladicí kapalina	R-600a
Obsah	0.064kg
Pěníč	C-pentane

SLEDOVÁNÍ TEPLoty OKOLNÍHO VZDUCHU

Tato lednice je navržena pro provoz při teplotě okolního prostředí specifikované její kategorií, která je vyznačena na výkonnostním štítku.

Klimatická kategorie	Okolní teplota od ... do
SN	od +10°C do +32°C
N	od +16°C do +32°C
ST	od +16°C do +38°C
T	od +16°C do +43°C

POZNÁMKA

Vnitřní teplota může být ovlivněna takovými faktory, jako je umístění lednice, okolní teplota a frekvence otevírání dveří.

Obsah

Zajistěte bezpečnost!	1~2
Instalační příručka	3
Příprava instalace	4
Postup otočení dvířek	5~6
Vyrovnaní lednice & Nastavení dveří (pokud je nutné.)	7
Ovládací panel	8
Kontrola teploty	9
Jak používat vnitřní součásti	10~11
Jak používat dávkovač	12
Jak používat automatický výrobek na led	12
Jak používat zásobník na vodu?	13
Příhrádka na občerstvení	13
Péče & Čištění	14~15
Než zavoláte do servisu...	16
Odstraňování potíží	17

Zajistěte bezpečnost!

* Před použitím si důkladně a pečlivě přečtěte tyto bezpečnostní instrukce. Uložte si tuto uživatelskou příručku pro budoucí použití.



VAROVÁNÍ

Značí možné nebezpečí smrti nebo vážného zranění



UPOZORNĚNÍ

Značí možnost rizika poškození zdraví nebo materiální škody

Další znaky



NEODSTRAŇUJTE nebo nedemontujte!



Zajistěte odpojení ze síťové zásuvky (zdiřky/ hlavního rozvaděče)!



ZÁKAZ...



Varování

VAROVÁNÍ

1. Pokud je přívodní kabel spotřebiče poškozený, musí být výrobcem nebo jeho servisním agentem nebo jinou odpovědnou osobou vyměněn, aby se předešlo riziku.
2. Toto zařízení nesmí používat osoby (včetně dětí) s omezenými fyzickými, smyslovými nebo duševními schopnostmi, osoby s nedostatkem zkušeností a znalostí, jedině pod dohledem nebo po proškolení o používání zařízení osobou odpovědnou za jejich bezpečnost.

VAROVÁNÍ



Nedopustěte poškození přívodního kabelu spotřebiče samotnou lednicí nebo jinými (těžkými) předměty. Nikdy přívod nepříměřeně neohýbejte.

- Pokud je přívodní kabel poškozený nebo se odlupuje, může způsobit požár nebo úraz elektrickým proudem.



Nepřipojujte několik zařízení do jedné zásuvky ve zdi.

- Může být příčinou přepětí a/nebo požáru. Pro zapojení lednice používejte pouze dobře uzemněnou zásuvku.



Nikdy nesahejte na zásuvku nebo přívodní kabel mokřýma rukama.

- Hrozí riziko úrazu elektrickým proudem.



Nikdy nepoužívejte poškozený přívodní kabel, zástrčku nebo uvolněnou zásuvku.

- Vzniká riziko požáru, elektrického zkratu nebo vážného zranění.



Nikdy zařízení neodpojujte tažením za přívodní kabel. Vždy pevně uchopte zástrčku.



Přívodní kabel musí ze zásuvky směřovat dolů.

- Pokud směřuje nahoru, je kabel u zásuvky ohnutý a může se poškodit, což může způsobit elektrický zkrat nebo požár.



Nikdy neinstalujte lednici na mokrou podlahu nebo do míst s vysokou vlhkostí vzduchu.

- Oslabuje se elektrická izolace, čímž vzniká riziko elektrického zkratu.



Nikdy nenechávejte přívodní kabel v kontaktu nebo na tepelných spotřebičích.

- Přívodní kabel se může poškodit, čímž vzniká riziko elektrického zkratu.



Zkontrolujte, zda zásuvka není uvolněná ze zdi.

- Oslabuje se elektrická izolace, čímž vzniká riziko elektrického zkratu.



Nevystavujte přístroj vlivu kapající nebo stříkající vody.

- Oslabuje se elektrická izolace, čímž vzniká riziko elektrického zkratu.



Na povrch lednice nedávejte nádoby s vodou nebo s tekutinou.

- Voda se může na lednici vylít, čímž vzniká riziko elektrického zkratu nebo poškození lednice.



Nikdy nehýbejte nebo neodstraňujte police, když jsou na nich potraviny a nádoby.

- Těžké nádoby (ze skla nebo z kovu atd.) mohou spadnout a zranit Vás anebo mohou rozbít skleněné police a vnitřní součásti.



Nikdy neopravujte, nedemontujte nebo upravujte lednici sami.

- Vzniká riziko zranění nebo poškození lednice. Doporučuje se, aby jakýkoli servis lednice prováděla kvalifikovaná osoba.



Nikdy v lednici neskladujte jakýkoli hořlavý plyn nebo tekutinu.

 **Nikdy v blízkosti lednice nepoužívejte hořlavý plyn, benzen, ředidlo, benzín, sprej atd.**

- Vzniká riziko požáru, exploze a zranění nebo škody.

 **Pokud v blízkosti lednice nebo v kuchyni objevíte únik plynu, ihned vyvětrejte, aniž byste se dotýkali přírodního kabelu nebo lednice.**

 **V lednici neskladujte léky, výzkumné vzorky, které vyžadují přesnou kontrolu teploty.**

 **Do spodní části lednice, zejména do spodní části na zadní straně lednice nikdy nestrkejte prsty nebo ruce.**

- Můžete se zranit o ostré kovové hroty nebo se můžete zranit elektrickým proudem.

 **Neměňte pojistky nebo LED osvětlení sami. Kontaktujte autorizovaný servis na výměnu.**

 **Pokud objevíte poškozený nebo utržený přírodní kabel, ihned kontaktujte autorizovaný servis.**

 **Pokud se zbavujete staré lednice, nejprve zajistěte odstranění dveří.**

- Děti se mohou v odstavené lednici zavřít a udusit se. Ponechání staré lednice i pár dní bez odstraněných dveří je velmi nebezpečné.

 **Zajistěte, aby ventilační otvory na přístroji i v zabudované struktuře byly volně přístupné.**

 **Pro urychlení odmrazování nepoužívejte žádná mechanická zařízení nebo jiné prostředky.**

 **Nepoužívejte elektrická zařízení uvnitř úložných prostor pro skladování potravin.**

 **Výrobce ledu v mrazáku může vyměnit pouze výrobce nebo autorizovaný servis.**

 **Když jsou dvířka mrazáku otevřená, nemačkejte páku dávkovače.**

 **Připojte pouze k vodovodu s pitnou vodou.**

 **Nedovolte dětem si stoupat / se věšet na police nebo zásuvky.**

 **Obalový materiál uchovávejte mimo dosah dětí.**

- Hrozí riziko udušení.

 **Nedovolte dětem se věšet na dvířka lednice.**

- Lednice se může převrhnout a způsobit vážná zranění.

VAROVÁNÍ

 **Pokud lednici delší dobu nepoužíváte, odpojte ji ze zásuvky.**

 **Nikdy se nedotýkejte potravin a nádob uložených v mrazáku, zejména z kovu, mokřými rukama.**

- Můžete si způsobit omrzliny.

 **Nikdy nekonzumujte jakékoli zkažené nebo prošlé potraviny.**

- Potraviny skladované příliš dlouho v lednici se mohou zkazit.

 **Nikdy nedávejte do mrazáku lahve a nádoby ze skla.**

- Nádoby a lahve ze skla se mohou rozbít a zranit Vás.

 **Při přenášení lednice (horizontálně nebo v náklonu) ji musí držet minimálně 2 osoby. (Jedna musí držet držadla vzadu nahoře a druhá musí držet spodní držadla). Pokud ji držíte za jiné části, je to velmi nebezpečné a může Vám upadnout.**

 **Před posunutím lednice zajistěte nejprve zasunutí koleček.**

- Kolečka mohou poškodit nebo poškrábat podlahu. Pokud lednici posouváte daleko, nikdy nezapomeňte vnitřní součásti upevnit páskou. Součásti do sebe mohou narážet a poškodit se.

Instalační příručka

* Před použitím si pečlivě přečtěte tyto bezpečnostní instrukce a řiďte se jimi pro zachování Vaší bezpečnosti.

Bezpečnostní opatření při instalaci a zapojení lednice.

■ Prevence požáru, elektrického zkratu nebo prosakování

- 1 Nikdy neinstalujte lednici na mokré nebo vlhké podlaze nebo tam, kde se voda může snadno shromažďovat.
- 2 Před zapojením do zásuvky zkontrolujte následující.
 - Přívod proudu zapojujte pouze do dobře uzemněné zásuvky ve zdi (uzemněného vedení).
 - Nezapojujte lednici do společné zásuvky s dalšími spotřebiči.
- 3 Nepoužívejte rozbočovací zásuvku nebo prodlužovací kabel.
- 4 Na přívodní kabel nepokládejte žádné jiné (těžké) předměty.
 - Pokud po zapojení lednice do zásuvky uslyšíte zvláštní zvuk nebo ucítíte silný chemický zápach nebo objevíte kouř atd., ihned lednici odpojte a kontaktujte autorizovaný servis.
 - Počkejte asi 5 minut před opětovným zapojením lednice, předejdete tak škodám na kompresoru a elektrických zařízeních lednice.
 - Počkejte asi 2 - 3 hodiny, dokud se vnitřek spotřebiče dostatečně neochladí po prvním zapojení do zásuvky, poté můžete v lednici uskladnit potraviny. (Po zapojení můžete cítit zvláštní zápach plastových součástí při počátečním provozu lednice. Jestliže lednice pracuje správně a jednou otevřete a zavřete dveře, zápach zvolna zmizí.)

Opatření při používání

- Pro prevenci zranění, požáru, elektrického zkratu atd. si před použitím pečlivě přečtěte tuto uživatelskou příručku a uložte si ji pro budoucí použití.

■ Příslušenství

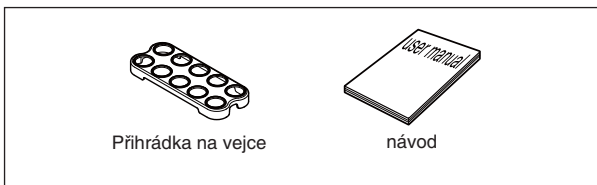

Příhrádka na vejce

návod

Příprava instalace

Nejdříve zkontrolujte, jestli lednice projde dveřmi.

Rozměry (včetně úchytek na dveřích)

Šířka*Hloubka*Výška) 912mm x 741.3mm x 1771mm

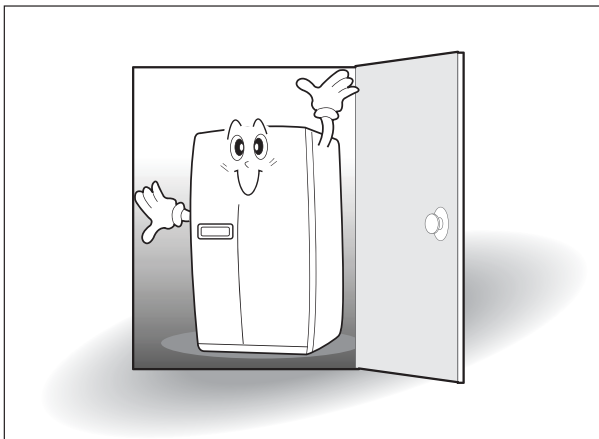

Vyhnete se místu s přímým slunečním zářením.

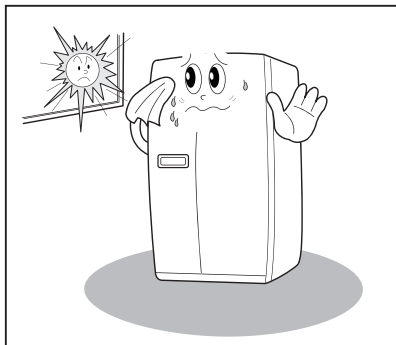

Až budete mít místo pro instalaci lednice připravené, postupujte podle instrukcí pro instalaci.

Pokud je okolní teplota lednice nižší než 5°C, potraviny můžou zmrznout nebo lednice nebude pracovat normálně.

Najděte vhodné místo pro instalaci lednice

Dostatečný prostor mezi lednicí a zdí pro volnou ventilaci vzduchu.

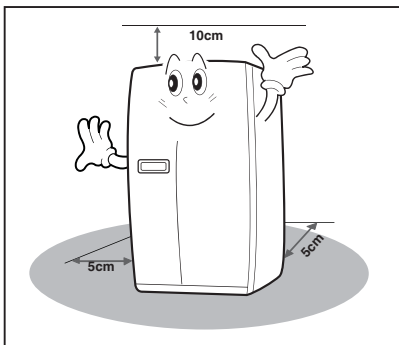

Abyste mohli dvířka plně otevřít, pečlivě si prostudujte délky na níže uvedeném obrázku.

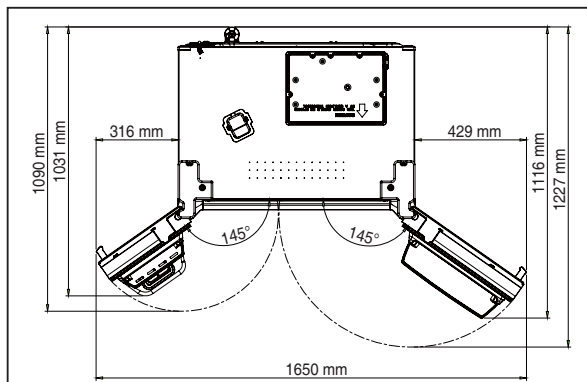

Postup otočení dvířek

Pokud lednice během instalace neprojde dveřmi, řiďte se následujícím postupem.

(Tato příručka odkazuje na několik modelů. Konkrétní vlastnosti závisí na konkrétním modelu)

Odstranění dvířek lednice

* Nejdřív odstraňte přední spodní kryt, pokud je připojený.

- 1 Ušroubovákem odšroubujte horní pant. Vložte tenký šroubovák do postranní drážky krytu a odstraňte ho.

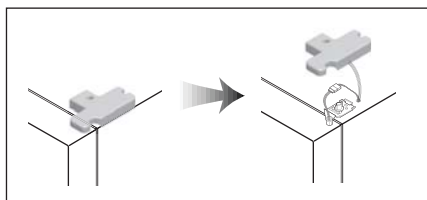

- 2 Otočte horním upevněním pantu proti směru hodinových ručiček 3 – 4 krát. Odpojte spoje.

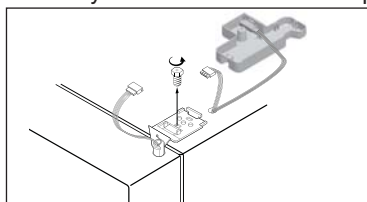

- 3 Vysadte přední pant a odstraňte ho. (Po vyjmutí pantu můžou vypadnout dveře. Buďte opatrní!)

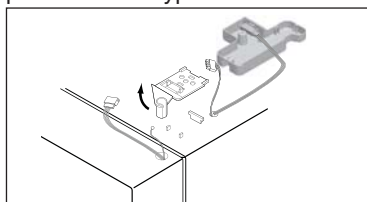

- 4 Zvedněte dveře přímo nahoru a odstraňte je.

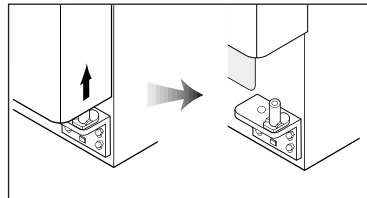

Odstranění dvířek mrazáku

- 1 Vytáhněte vodící lištu ohnuté trubice a levou vodní trubici. (Pouze u modelů s dávkovačem)

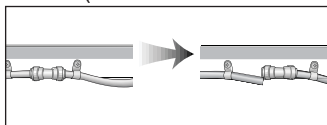

- 2 Šroubovákem odšroubujte horní pant.

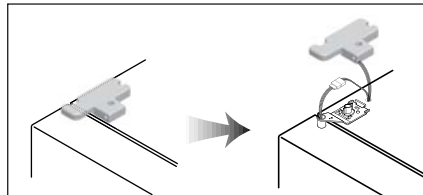

- 3 Otočte horním upevněním pantu proti směru hodinových ručiček 3 - 4 krát. Odpojte spoje.

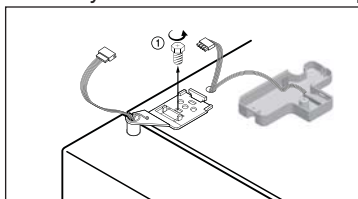

- 4 Vysadte přední pant a odstraňte ho. (Po vyjmutí pantu můžou vypadnout dveře. Buďte opatrní!)

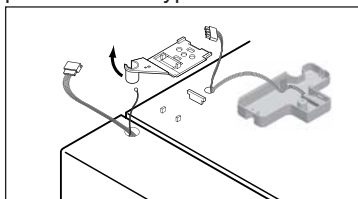

- 5 Při odstraňování dveří buďte opatrní, abyste nepoškodili přívod vody.

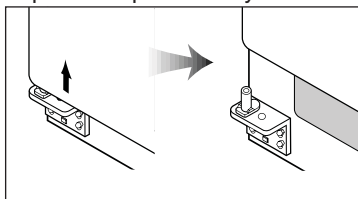

Nasazení dvířek lednice

- 1 Vložte spodní otvor dveří lednice do spodního závěsného čepu.

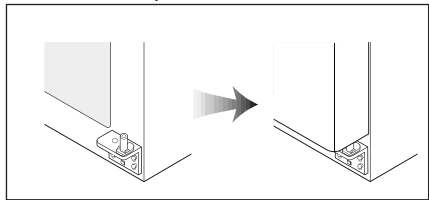

- 2 Nechte vršek dveří u skříňky a vložte vrchní závěsný čep do horního otvoru ve dveřích lednice. (nejprve vložte zadní stranu panu do drážky výstupku, poté přední stranu do horního otvoru dveří).

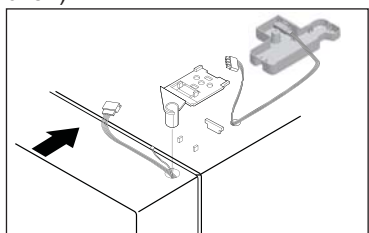

- 3 Zatočte pant pevně až na konec. Připojte spoje (v závislosti na modelu) a zašroubujte uzemňovací kabel. Zacvakněte a zašroubujte horní pant.

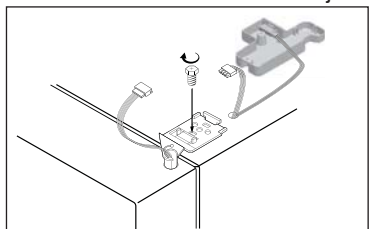

Nasazení dvířek mrazáku

- 1 Otvorem ve spodním závěru nejprve protáhněte přívod vody (pouze pro model se zásobníkem). Spodní část dvířek mrazáku nasadte na spodní závěs.

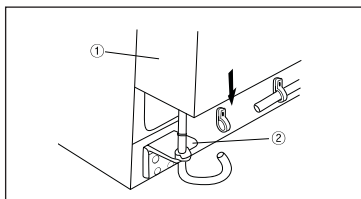

- 2 Nechte vršek dveří u skříňky a vložte vrchní závěsný čep do horního otvoru ve dveřích mrazáku. (nejprve vložte zadní stranu panu do drážky výstupku, poté přední stranu do horního otvoru dveří).

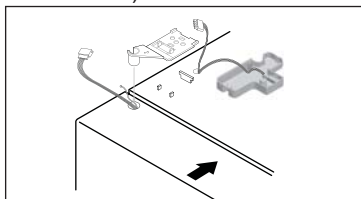

- 3 Zatočte pant pevně až na konec. Připojte spoje a zašroubujte uzemňovací kabel.

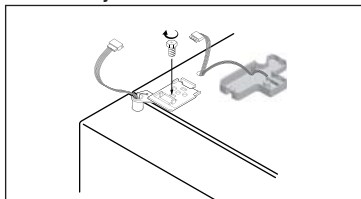

- 4 Nasadte kryt horního závěsu a zajistěte ho.

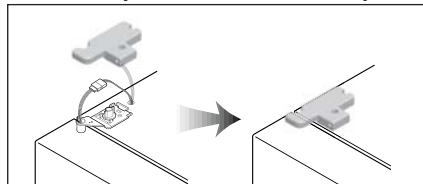

- 5 Upevněte vodící lištu ohnuté trubky a vložte vodní trubku do návlačky. (pouze pro modely s dávkovačem).

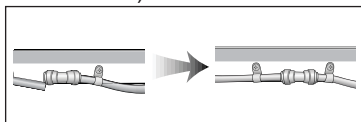

Vyrovnaní lednice & Nastavení dveří (pokud je nutné.)

* Lednice musí být vyrovnaná, aby dosáhla optimálního výkonu a požadovaného vzhledu.
(Pokud je podlaha pod lednicí nerovná, dveře mrazáku i lednice vypadají nesouměrně).

V případě, že jsou dvířka mrazáku niž než dvířka lednice...

1 Vložte šroubovák (plochý) do drážky na levém kolečku (spodní straně mrazáku) a otočte jím po směru hodinových ručiček, dokud se dveře nevyrovnejí. (po směru hodinových ručiček pro zvednutí dveří mrazáku, proti směru hodinových ručiček pro snížení)

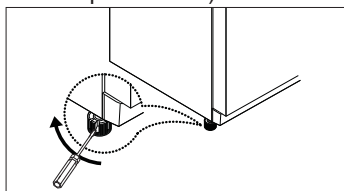

* Pokud se po provedení kroku 1 dveře nevyrovnejí, proveďte následující kroky.

2 Otevřete dveře, vyšroubujte přední kryt a odstraňte ho, pokud je připojený.

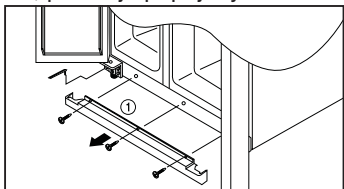

3 Vložte do matice pantu (část 1) francouzský klíč (část A) a vyšroubujte matici po směru hodinových ručiček.

4 Vložte do matice pantu (část 2) francouzský klíč (část B) a otočte jím po směru hodinových ručiček a posuňte dveře dolů.

5 Až budou dveře vyrovnané, pevně utáhněte matici (1) otáčením proti směru hodinových ručiček.

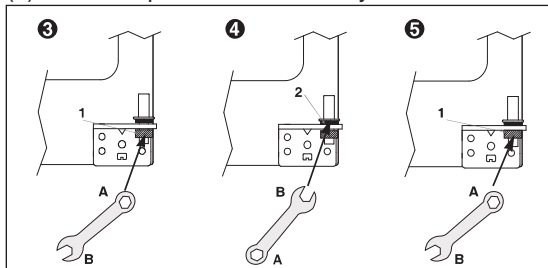

V případě, že jsou dveře lednice niž než dveře mrazáku...

1 Vložte šroubovák (plochý) do drážky na levém kolečku (spodní straně lednice) a otočte jím po směru hodinových ručiček, dokud se dveře nevyrovnejí. (po směru hodinových ručiček pro zvednutí dveří mrazáku, proti směru hodinových ručiček pro snížení)

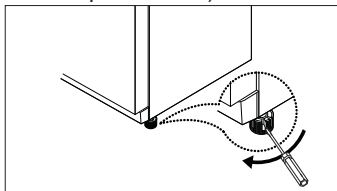

* Pokud se po provedení kroku 1 dveře nevyrovnejí, proveďte následující kroky.

2 Vložte do matice pantu (část 1) francouzský klíč (část A) a vyšroubujte matici po směru hodinových ručiček.

3 Vložte do matice pantu (část 2) francouzský klíč (část B) a otočte jím po směru hodinových ručiček a posuňte dveře nahoru.

4 Až budou dveře vyrovnané, pevně utáhněte matici (1) otáčením.

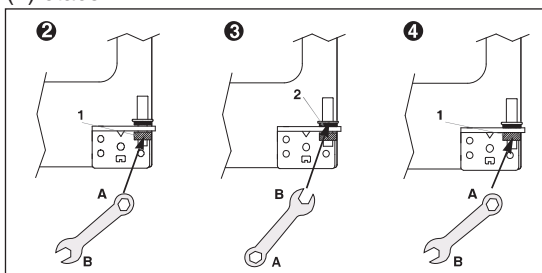

■ Přední kryt

Po instalaci a/nebo vyrovnaní dveří, šroubováky upevněte přední kryt. (Nejprve odstraňte šroubováky na předním spodním panelu. Zacvakněte a zašroubujte kryt).



Varování

- Přední strana lednice musí být trochu vyš než zadní část pro snadné zavírání dveří, ale pokud jsou kolečka zvednutá příliš, tj. přední strana lednice je mnohem vyš než zadní strana, dveře půjdou těžko otvírat.

Ovládací panel

■ Model s dávkovačem

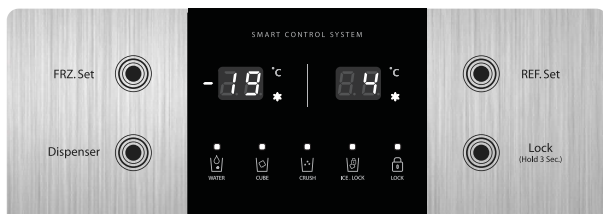

<Modely s drtičem ledu>





<Modely bez drtiče ledu>

 **Tlačítko FRZ.SET**
Tlačítko pro nastavení teploty v mrazáku.

 **Tlačítko ZÁSOBNÍK**
Tlačítko funkce zásobníku.
Vyberte mezi WATER (voda), CUBED ICE (kostky ledu), CRUSHED ICE (Option –drcený led – volitelný) nebo ICE LOCK (funkce zamčena).

 **Tlačítko REF.SET**
Tlačítko pro teplotu přihrádek v lednici.

 **Tlačítko zámku ovládacího panelu**
Po stisknutí tohoto tlačítka se uzamkne ovládací panel a nebude možné provádět neúmyslné změny nastavení.
Pro uvolnění zámku stiskněte a podržte toto tlačítko nejméně 3 sekundy. Displej zhasne.

 **Světelné kontrolky zásobníku na vodu / led**
Oranžová LED kontrolka nad ikonou se rozsvítí, pokud zvolíte funkci zásobníku.
Můžete vybrat „water“ (voda) -> „cubed ice“ (kostky ledu) -> „crushed ice“ (option – drcený led – volitelný) -> „ice lock“ (funkce zamčena) opakovaným stisknutím tlačítka DISPENSER.

 **Světelná kontrolka zámku ovládacího panelu**



- Když jsou dvířka lednice otevřená více jak 10 minut, vnitřní osvětlení lednice zhasne.
- V případě, že jsou buď dvířka mrazáku, nebo dvířka lednice otevřená více jak minutu, bude dveřní alarm zvonit každou minutu po dobu 5 minut.
- Funkce zhasnutí displeje
 - 5 minut po tom, co nestisknete žádné tlačítko nebo neotevřete dvířka, zhasnou všechny LED kontrolky kromě ikony vody, ledu a zámku dávkovače na led.
 - Ve režimu „LED off“ (vypnutí LED) se zobrazí normální režim zobrazení, když stisknete libovolné tlačítko nebo otevřete dvířka lednice.
- Funkce vypnutí systému
 - Můžete zastavit provoz spotřebiče bez vypojení ze zásuvky, zejména pokud odjízďíte na dovolenou.
 - Stisknutím a podržením tlačítek FRZ.SET a REF.SET po dobu 5 sekund se spotřebič vypne.
 - V režimu off bude ikona teplota mrazáku i lednice zobrazovat "-- --".
 - Další LED ikony se zhasnou a veškerý provoz Vašeho spotřebiče se zastaví.
 - Opět stiskněte a podržte tlačítka FRZ.SET a REF.SET po dobu 5 sekund pro opětovné zapnutí systému.

Kontrola teploty

* Po prvním zapnutí lednice, je režim teploty nastaven na 19°C/4°C.

■ Model s dávkovačem

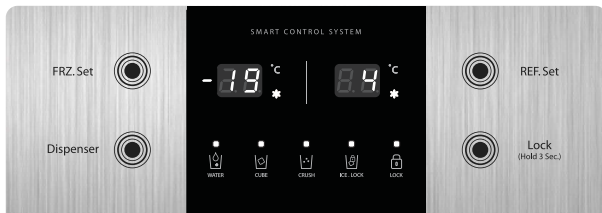

Mrazák

Stiskněte tlačítko FRZ.SET a teplota se změní, jak ukazuje obrázek.

>>> Následná změna teploty <<<



Rychlejší zmrazení...

Pokud chcete urychlit mrazení, stiskněte a podržte tlačítko FRZ.SET, dokud se nezobrazí LED '❄'. Pro vypnutí podržte znovu toto tlačítko.

Lednice

Stiskněte tlačítko REF.SET a teplota se změní, jak ukazuje obrázek.

>>> Následná změna teploty <<<



Rychlejší zchlazení

Pokud chcete urychlit chlazení, stiskněte a podržte tlačítko REF.SET, dokud se nezobrazí LED '❄'. Pro vypnutí podržte znovu toto tlačítko.



Varování

Potraviny v lednici se můžou mrazit, pokud je okolní teplota lednice nižší než 5°C.

Jak používat vnitřní součásti

■ Model s dávkovačem

NOTE: Tento návod je společným návodem pro několik modelů současně. Lednice, kterou jste zakoupili, se může mírně lišit od obrázků zde uvedených. Umístění některých částí se může lišit od vašeho modelu.

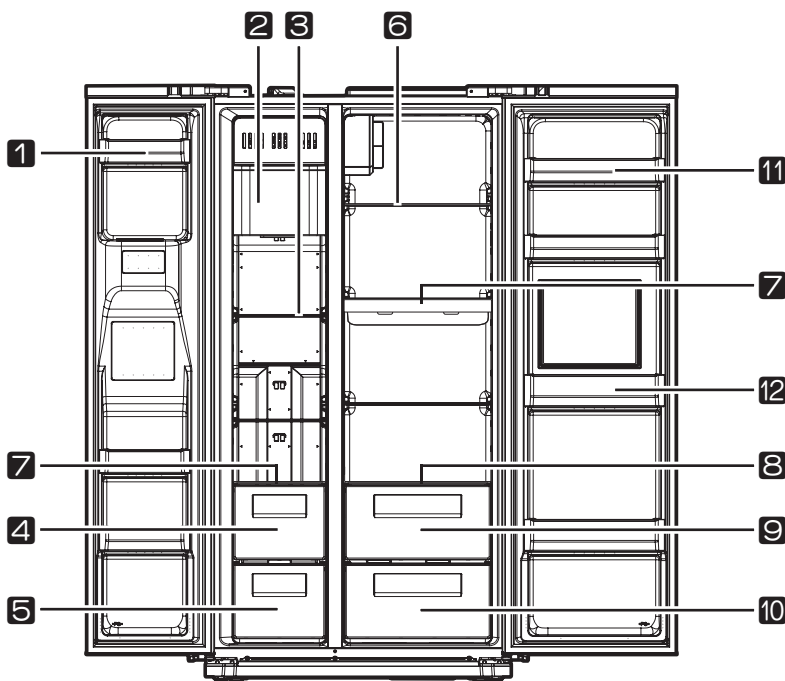

1. **Příhrádky ve dveřích lednice**
pro skladování mražených potravin
2. **Výrobník ledu**
3. **Police v mrazáku (temperované sklo)**
pro skladování mražených potravin, jako je maso, ryby, zmrzlina...
4. **Příhrádka na maso v mrazáku**
Příhrádka je vhodná pro skladování masa, ryb, kuřete ve fólii nebo plastové dóze.
5. **Příhrádka na suché potraviny v mrazáku**
Příhrádka je vhodná pro skladování suchých potravin (sušené sýpce, sušené ančovičky atd.)
6. **Police v lednici (temperované sklo)**
pro skladování běžných potravin
7. **Zásobník na vodu**
pro ukládání pouze studené vody. Před použitím nejprve řádně vyčistěte.
8. **Kryt příhrádky (temperované sklo)**
9. **Příhrádka na zeleninu**
10. **Příhrádka na ovoce**
11. **Příhrádka na občerstvení**
pro skladování potravin, mléka, džusů, piva atd.
12. **Příhrádka na občerstvení**
pro často využívané plechovky, nápoje

Varování

- **Neskladujte příliš mnoho potravin ve spotřebiči.**
* Pokud otevřete dvířka, mohly by některé kusy vypadnout a způsobit zranění nebo materiální škody.
- **Pokud budete rozmrazovat mrazicí část, nezapomeňte zabalit mražené potraviny do novin, popř. je jinak ochránit před rozmražením.**
- **Nevyjímejte některé části.**
* Můžete to být nebezpečné a způsobit nízkou výkonnost.

Tipy pro skladování potravin

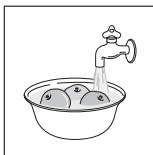

Potraviny před skladováním omyjte.

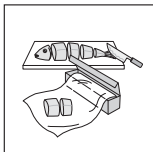

Rozdělte potraviny na menší kousky.

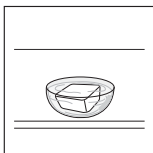

Pokud jsou umístěné v blízkosti proudění vzduchu, mohly by zmrznout.

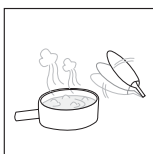

Teplé nebo horké potraviny by se měli před skladováním v lednici zchladit, předejdete tak vysoké spotřebě energie a zvýšenému výkonu lednice.

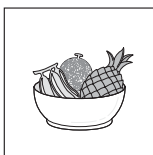

Bud'te opatrní při skladování tropického ovoce, jako jsou banány, ananasy, rajčata, při nižších teplotách se snadno kazí.

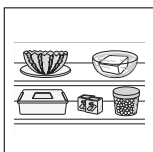

Pokud je to možné, mezi potravinami udržujte dostatečný odstup. Pokud jsou moc těsně nebo moc blízko u sebe, brání cirkulaci vzduchu, což má za následek špatné chlazení lednice.

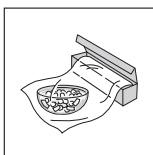

Vlhké potraviny nebo potraviny s vysokou vlhkostí umístěte dopředu (blízko ke dveřím).



Varování

- Pro více informací o rozmrazování potravin nebo jejich době skladování, se řiďte informacemi na obalu potravin nebo popř. v kuchařce.

Jak používat dávkovač

* Vyberte „WATER“ / „CUBED ICE“ / „CRUSHED ICE“ (volitelný) a zlehka šálkem tlačte na páku dávkovače. Po 1 - 2 sekundách začne dávkovat pracovat.

 Stiskněte tlačítko DISPENSER  a vyberte „WATER“ (voda) a ikona se rozsvítí.

 Stiskněte tlačítko DISPENSER  a vyberte „CUBED ICE“ (kostky ledu) a ikona se rozsvítí.

 Stiskněte tlačítko DISPENSER  a vyberte „CRUSHED ICE“ (drcený led) a ikona se rozsvítí.



 Při čištění zásobníku na kostky ledu, nebo pokud nebudete používat lednici delší dobu, vyjměte kostky ledu ze zásobníku a zamkněte zásobník tlačítkem DISPENSER.

* Při výdeji kostek ledu ([CUBED ICE]) nebo drceného ledu ([CRUSHED ICE]) uvolněte šálek ze spínače, jakmile je plný. (V opačném případě bude systém stále vydávat kostky ledu nebo dojde k zablokování zásobníku.)

Varování

- Při nabírání ledu nepoužívejte tenké a křehké hrníčky nebo křišťálové sklenice.
- Z důvodu Vaší bezpečnosti nikdy nedávejte prsty nebo jiné nářadí do zásuvky dávkovače.
- Pokud jsou kostky ledu odlišně zbarvené, dávkovač nepoužívejte a kontaktujte autorizovaný servis.

Jak používat automatický výrobek na led

- Najednou se vyrobí asi 7 ledových kostek (19 – 20krát za den). Pokud je zásobník na led plný, led se již nebude vyrábět.
- U výrobku na led je normální, že vydává zvuky jako při bouchání, když kostky ledu padají do zásobníku.
- Abyste předcházeli nepříjemným pachům, pravidelně čistěte zásobník na led.
- Pokud množství ledu v zásobníku není dostatečné, led se nemůže oddělit. Počkejte asi den a vyrobte další led.
- Pokud se led neodděluje snadno, ujistěte se, že zásuvka dávkovače není zablokována.

V případě, kdy výrobek nefunguje

Pokud se kostky ledu zasekly a nejdou oddělit

- Vytáhněte zásobník na led a oddělte kostky ledu, které se mohly slepit.
- Pokud množství vody, které přitéká do výrobku, potřebuje upravit, kontaktujte autorizovaný servis.

V případě výpadku proudu

- Kostky ledu v zásobníku se mohly rozpustit a odtéct do prostoru mrazáku.
- Pokud očekáváte několikahodinový výpadek proudu, vyjměte zásobník, odstraňte kostky ledu v něm a dejte ho zpátky.



Používejte pouze led z této lednice.

Jak používat zásobník na vodu?

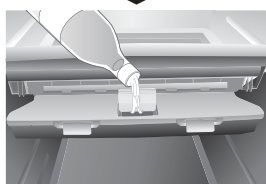
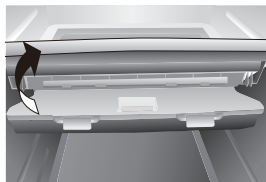

- po naplnění zásobníku vodou stiskněte tlačítko dávkovače vody a naplňte 1 – 2 šálky vodou. Tuto vodu vylijte.
- Do zásobníku nikdy nelijte horkou vodu, džus nebo sycené nápoje.
- Pravidelně (alespoň 1 týdně) čistěte zásobník na vodu.
- Nevystavujte zásobník ani kryt vysokým teplotám.
- Naplňte zásobník vodou, pokud je prázdný (voda neteče, led se netvoří).
- Vyprázdněte zásobník na vodu, pokud jej nebudete delší dobu používat

Varování



Voda

Pouze voda



Džus



Sycené nápoje



Horká voda



Další

Příhrádka na občerstvení

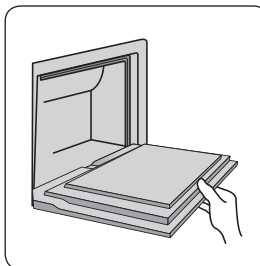

1. Pro otevření zlehka stiskněte horní část dvířek na středu domácího baru (typ jednoho stisknutí)
 - Do příhrádky na občerstvení se dostanete, aniž byste otvírali dvířka lednice, šetříte tak energii.
 - Když jsou dvířka lednice otevřena, osvětlení svítí. Je snadné rozlišit obsah lednice.

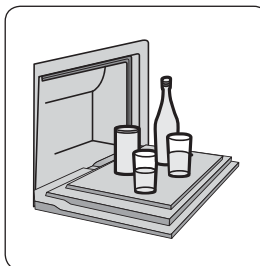

2. Na otevřená dvířka domácího baru si můžete položit víno nebo potraviny.
 - Pokud jsou dvířka domácího baru otevřená dlouhou dobu, může to oslabit chladicí výkon lednice.

Péče & Čištění

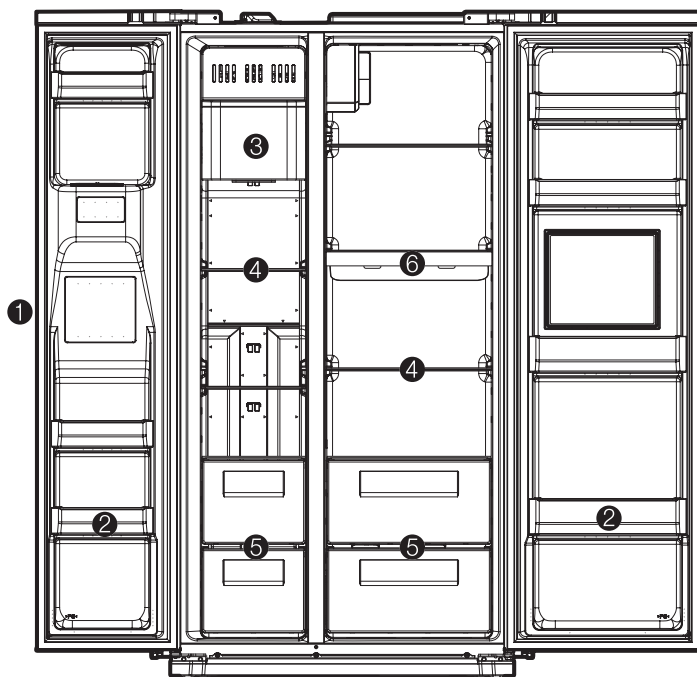

Ujistěte se, že je řívodní kabel odpojen.

* Ujistěte se, že je přístroj vypnutý a odpojený od síťové zásuvky. Konkrétní vlastnosti závisí na konkrétním modelu

1 Příhrádka na vodu v dávkovači

- Vyměňte zásobník na vodu a vyčistěte jej. (Zásuvka nemá samo odvodňovací systém).

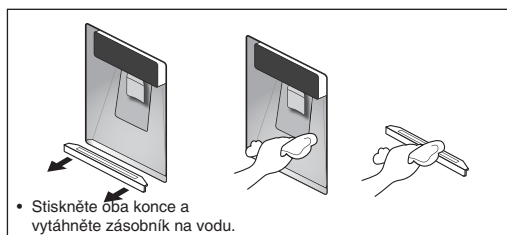

3 Zásobník na kostky ledu

- Vymutí: vytáhněte zásobník dopředu a vymějte.
- Nasazení zpět: Na postranní kolejnice nasadte zásobník a zatlačte až na konec. Pokud je těžké zásobník úplně zasunout, vyjměte ho, otočte spirálou zásobníku nebo řídicím mechanismem o čtvrtinu a vložte ho znovu.
- Kostky ledu neskladujte příliš dlouhou.

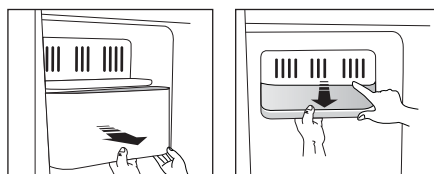

2 Misky v mrazáku a v lednici

- Držte na obou koncích a vytáhněte.

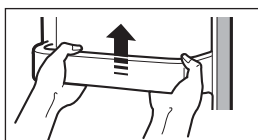

4 Police v mrazáku a v lednici

- Úplně otevřete dveře lednice, poté police vytáhněte dopředu a vyjměte je.

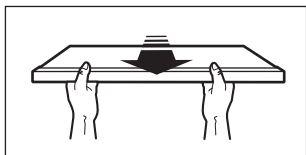

5 Příhrádky na zeleninu a ovoce

- Zatlačte dopředu, vytáhněte nahoru a vyjměte.

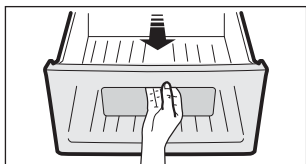

6 Čištění a údržba

- Vytáhněte zásobník na vodu z příhrádky.
- Odjistěte 6 háčků a sejměte kryt zásobníku.
- Naplňte zásobník vodou

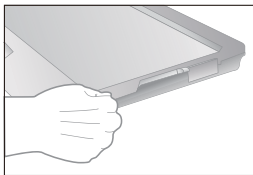
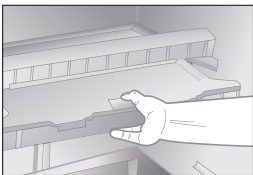

Varování

- Z důvodu bezpečnosti stiskněte tlačítko ICE MAKER LOCK (Zámek výrobce ledu) jednou při čištění (vyjmutí a znovu nasazení) zásobníku na kostky ledu.
- * Buďte opatrní, abyste si neporanili ruce nebo prsty při čištění.

Jak čistit

Vnitřní součásti

- Pro čištění používejte mokrou utěrku s trochou jemného (neutrálního) saponátu.

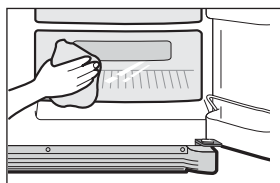

Těsnění dvířek

- Použijte utěrku a zředěný roztok mírného saponátu.

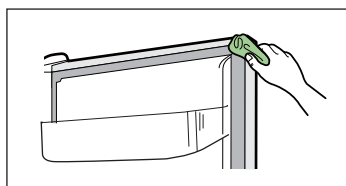

Zadní část (přístrojová)

- Vysavačem odstraňujte prach na mřížce minimálně jednou za rok.

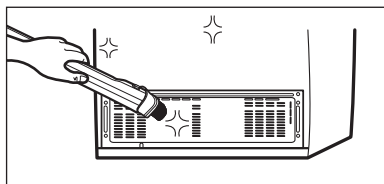

Varování

- Nikdy nepoužívejte benzín, benzen (benzol), ředidla atd., mohli by poškodit povrch.



Než zavoláte do servisu...

* Než zavoláte do servisu, přečtěte si prosím následující tipy pro řešení problémů!

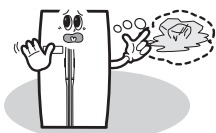

Problém

Vnitřek se nikdy neochladí.
Mražení i chlazení není dobré.

Zkontrolujte..

- 1 Není lednice odpojená?
- 2 Není teplota nastavená příliš nízko?
- 3 Není lednice na přímém slunci nebo není blízko ní umístěné tepelné zařízení?
- 4 Není prostor mezi lednicí a zdí příliš malý?

Akce

- 1 Zapojte lednici.
- 2 Nastavte režim teploty na střední nebo vysoký.
- 3 Přesuňte lednici na místo, které není pod přímým slunečním svitem a kde v blízkosti lednice nebudou zapojená tepelná zařízení.
- 4 Udržujte dostatečnou vzdálenost (minimálně 10cm) mezi lednicí a zdí.



Problém

Potraviny v lednici vždy zmrznou.

Zkontrolujte..

- 1 Není teplota nastavená příliš vysoko?
- 2 Není teplota v místnosti příliš nízká?
- 3 Nejsou potraviny o vysoké vlhkosti skladované blízko místa proudění studeného vzduchu?

Akce

- 1 Nastavte teplotu na střední nebo nízkou hodnotu.
- 2 Potraviny můžou zmrznout, pokud je okolní teplota pod 5°C. Přesuňte lednici na místo, kde okolní teplota bude vyšší než 5°C.
- 3 Umístěte potraviny s vysokou vlhkostí do polic blízko dveří lednice.

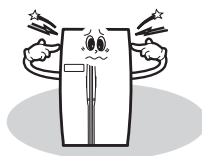

Problém

Z lednice vycházejí zvláštní zvuky.

Zkontrolujte..

- 1 Není podlaha pod lednicí křivá?
- 2 Není prostor mezi lednicí a zdí příliš malý?
- 3 Nedotýkají se lednice jakékoli jiné předměty nebo věci?

Akce

- 1 Přesuňte lednici tam, kde je podlaha rovná
- 2 Udržujte dostatečnou vzdálenost.
- 3 Odstraňte všechny předměty, které se dotýkají lednice.



Problém

Z lednice vychází nepříjemný zápach





Zkontrolujte..

- 1 Nejsou potraviny skladované v lednici odkryté nebo nezabalené?
- 2 Nejsou police a přihrádky špinavé?
- 3 Neskladujete potraviny příliš dlouhou dobu?

Akce

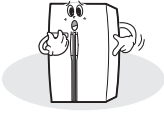
- 1 Potraviny zakryjte nebo zabalte.
- 2 Pravidelně je čistěte. Jak jednou tyto součásti načichnou, těžko se zápachu budete zbavovat.
- 3 Neskladujte potraviny příliš dlouho. Lednice není ani dokonalý ani trvalý sklad potravin.

Odstraňování potíží

	Situace		Vysvětlení
Horko	Přední strana a boční strany lednice jsou na dotek teplé nebo horké.		<ul style="list-style-type: none"> • Potrubí (nádoba s chladicí kapalinou) je umístěné pod úrovní povrchu, aby se zabránilo vytváření vlhkosti.
Dvířka jsou zaseknutá	Dvířka se těžko otevírají.		<ul style="list-style-type: none"> • Když zavřete dveře a ihned je znovu otevřete, neotevírají se lehce. Teplý vzduch proudí dovnitř lednice a vytváří tlakové rozdíly. V tomto případě počkejte asi minutu, potom je otevřete lehce.
Divný zvuk	Zvuk, jako když z lednice vytéká voda.		<ul style="list-style-type: none"> • Když se zapíná nebo vypíná kompresor, chladicí kapalina proudící v potrubí, které uvnitř vytváří proudění studeného vzduchu, může vytvářet takový zvuk. • Tento zvuk může vytvářet i rozmrazená voda. (Tato lednice má automatický rozmrazovací systém).
	Praskání nebo cvakání.		<ul style="list-style-type: none"> • Vnitřní součásti na sebe naráží a/nebo se rozpínají kvůli změnám teploty. Když se vnitřek lednice ochlazuje nebo když jsou otevřené dveře, může se vytvářet takový zvuk.
	Hučení nebo šum.		<ul style="list-style-type: none"> • Kompresor nebo ventilátor pro cirkulaci studeného vzduchu může při provozu vytvářet takový zvuk. (Pokud lednice není vyrovnaná, tento zvuk může být silnější).
Námraza a orosení	Orosení nebo námraza na stěně a/nebo na povrchu nádoby na potraviny v mrazáku nebo v lednici.		<p>Námraza a/nebo orosení se může vytvářet v následujících případech:</p> <ul style="list-style-type: none"> • Vysoká teplota a/nebo vysoká vlhkost v okolí lednice • Když jsou dveře lednice otevřené příliš dlouho • Potraviny s vysokou vlhkostí jsou skladované nezakryté nebo nezabalené <p>※ To samé můžete vidět, když naléváte studenou vodu do sklenice a povrch této sklenice se orosí.</p>
	Orosení povrchu skříňky.		<ul style="list-style-type: none"> • Pokud je v okolí lednice vysoká vlhkost, vlhkost ze vzduchu se zachytá na povrch a ten se orosí.

Pokyny a informace o nakládání s použitým obalem

Použitý obalový materiál odložte na místo určené obcí k ukládání odpadu.

Likvidace použitých elektrických a elektronických zařízení



Tento symbol na produktech anebo v průvodních dokumentech znamená, že použité elektrické a elektronické výrobky nesmí být přidány do běžného komunálního odpadu. Ke správné likvidaci, obnově a recyklaci předejte tyto výrobky na určená sběrná místa. Alternativně v některých zemích Evropské unie nebo jiných evropských zemích můžete vrátit své výrobky místnímu prodejci při koupi ekvivalentního nového produktu.

Správnou likvidací tohoto produktu pomůžete zachovat cenné přírodní zdroje a napomáháte prevenci potenciálních negativních dopadů na životní prostředí a lidské zdraví, což by mohly být důsledky nesprávné likvidace odpadů. Další podrobnosti si vyžádejte od místního úřadu nebo nejbližšího sběrného místa.

Při nesprávné likvidaci tohoto druhu odpadu mohou být v souladu s národními předpisy uděleny pokuty.

Pro podnikové subjekty v zemích Evropské unie

Chcete-li likvidovat elektrická a elektronická zařízení, vyžádejte si potřebné informace od svého prodejce nebo dodavatele.

Likvidace v ostatních zemích mimo Evropskou unii

Tento symbol je platný v Evropské unii. Chcete-li tento výrobek zlikvidovat, vyžádejte si potřebné informace o správném způsobu likvidace od místních úřadů nebo od svého prodejce.



Tento výrobek je v souladu s požadavky směrnice EU o elektromagnetické kompatibilitě a elektrické bezpečnosti.

Změny v textu, designu a technických specifikacích se mohou měnit bez předchozího upozornění a vyhrazujeme si právo na jejich změnu.