

Návod k použití

WLK 20261BY

Vaše nová pračka

Rozhodli jste se pro pračku značky Bosch.

Věnujte prosím několik minut času přečtení a seznámení se s přednostmi vaší pračky.

Pro zajištění vysoké kvality značky Bosch byla u každé pračky opouštějící náš závod provedena pečlivá kontrola funkce a bezvadného stavu.

Další informace k našim výrobkům, příslušenství, náhradním dílům a servisu najdete na našich internetových stránkách www.bosch-home.com nebo se obraťte na naše servisní střediska.

Popisuje-li návod k použití a instalaci různé modely, bude na odpovídajících místech upozorněno na rozdíly.



Pračku uveďte do provozu až po přečtení tohoto návodu k použití a instalaci!

Grafická úprava

Varování!

Tato kombinace symbolu a výstražného slova upozorňuje na eventuelní nebezpečnou situaci. Nedodržení pokynů může mít za následek smrt nebo poranění.

Pozor!

Toto výstražné slovo upozorňuje na eventuelní nebezpečnou situaci. Nedodržení pokynů může mít za následek věcné a/nebo ekologické škody.

Pokyn/tip

Pokyny pro optimální používání spotřebiče / užitečné informace.

1. 2. 3. / a) b) c)

Manipulační kroky jsou označeny číslicemi nebo písmeny.

■ / -

Výčty jsou označeny čtverečkem nebo pomlčkou.

Obsah

 Použití k určenému účelu	4	EcoPerfect.	17
 Bezpečnostní pokyny	5	Water Plus (Voda Plus)	17
Elektrická bezpečnost.	5	 Obsluha spotřebiče	18
Nebezpečí poranění	5	Příprava pračky	18
Bezpečnost dětí	6	Volba programu / zapnutí spotřebiče	18
 Ochrana životního prostředí	7	Změna nastavení programu	18
Obal / starý spotřebič.	7	Volba doplňujících nastavení programu	18
Pokyny pro úsporu	7	Vložení prádla do bubnu	19
 Nejdůležitější ve zkratce	8	Dávkování a plnění pracích a ošetřovacích prostředků	19
 Seznámení se spotřebičem	9	Spuštění programu	20
Pračka	9	Dětská pojistka	20
Ovládací panel	10	Přidání prádla	21
Displej.	10	Změna programu	21
 Prádlo	11	Přerušení programu.	21
Příprava prádla	11	Konec programu při stop po máchání	21
Třídění prádla	11	Konec programu	21
 Prací prostředky	12	Vyjmutí prádla / vypnutí spotřebiče	22
Volba správného pracího prostředku	12	 Nastavení signálů	23
Úspora energie a pracích prostředků	12	 Senzory	24
 Přehled programů	13	Množstevní automatika	24
Programy u voliče programů	13	Systém kontroly rovnoměrného rozložení prádla	24
Škrobení.	15	VoltCheck (kontrola napětí).	24
Barvení/odbarvování.	15	 Čištění a údržba	25
Namáčení	15	Plášť pračky / ovládací panel	25
 Přednastavené hodnoty programů	16	Prací buben.	25
Temp. °C (Teplota).	16	Odstraňování vodního kamene	25
Rychlost odstřeďování	16	Čištění zásuvky na prací prostředky	25
Ready in (Hotovo za)	16	Ucpané čerpadlo.	26
 Doplňující nastavení programu	17	Ucpaná odtoková hadice na sifonu.	27
SpeedPerfect	17	Ucpané sítko v přívodu vody.	27
		 Co dělat v případě poruchy?	28
		Nouzové odblokování	28
		Upozornění na displeji.	29
		Co dělat v případě poruchy?	29

	Servisní služba	31
	Hodnoty spotřeby	32
	Tabulka s hodnotami spotřeby	32
	Nejefektivnější programy pro bavlněné textilie	33
	Technické údaje	33
	Instalace a připojení	34
	Rozsah dodávky	34
	Instalace	35
	Bezpečná instalace	35
	Plocha pro instalaci	35
	Instalace na podstavec nebo na podlahu nad dřevěným trámovým stropem	35
	Vestavba spotřebiče do kuchyňské linky	35
	Odstranění přepravních pojistek . . .	36
	Délky hadic a přívodních kabelů . . .	37
	Přípojka vody	37
	Přívod vody	38
	Odtok vody	38
	Odtok do umyvadla	38
	Odtok do sifonu	39
	Odtok do plastové trubky s pryžovým hrdlem nebo do odtokového kanálku	39
	Vyrovnění	39
	Připojení k elektrické síti	39
	Před prvním praním	40
	Přeprava	41

Použití k určenému účelu

- Výhradně k soukromému použití v domácnosti.
- Pračka je vhodná k praní textilií vhodných pro praní v pračce a vlny určené pro ruční praní v pracím roztoku.
- Pro provoz se studenou pitnou vodou a běžnými pracími a ošetřovacími prostředky, které jsou vhodné pro použití v pračce.
- Při dávkování všech pracích/ pomocných/ošetřovacích a čisticích prostředků bezpodmínečně dodržujte pokyny výrobce.
- Děti od 8 let, osoby s omezenými fyzickými, smyslovými nebo duševními schopnostmi a osoby s nedostatečnými zkušenostmi a znalostmi smí pračku obsluhovat pouze **pod dozorem** nebo poté, co **byly poučeny** zodpovědnou osobou. Děti nesmí provádět čištění a údržbu bez dozoru.
- Domácí zvířata udržujte v dostatečné vzdálenosti od pračky.

Přečtěte si návod k obsluze a k instalaci a všechny ostatní informace přiložené k pračce a postupujte podle nich.

Dokumenty uchovejte pro pozdější potřebu.

Případné technické změny, tiskové chyby a odlišnosti ve vyobrazení jsou vyhrazeny bez upozornění. Obrázky jsou ilustrační, odchylky jsou možné!

Bezpečnostní pokyny

Elektrická bezpečnost

Varování **Ohrožení života!**

Při kontaktu se součástmi pod napětím hrozí nebezpečí úrazu elektrickým proudem.

- Nikdy se nedotýkejte síťové zástrčky mokřými rukama.
- Síťovou zástrčku vytahujte ze zásuvky pouze za kryt zástrčky, nikdy za kabel, protože by mohlo dojít k poškození.

Nebezpečí poranění

Varování **Nebezpečí poranění!**

- Při nazdvihnutí pračky za vyčnívající součásti (např. dvířka) se mohou součásti ulomit a způsobit poranění. Nezvedejte pračku za vyčnívající součásti.
- Při stoupnutí na pračku může prasknout horní deska a může dojít k poranění. Nestoupejte na pračku.
- Při opření/sednutí na otevřená dvířka se může pračka převrhnout a může dojít k poranění. Neopírejte se o otevřená dvířka.

- Při sáhnutí do točícího se bubnu může dojít k poranění rukou. Nesahejte do točícího se bubnu. Počkejte, až se buben přestane točit.

Varování **Nebezpečí opaření!**

Při praní s vysokými teplotami může dojít při kontaktu s horkým pracím roztokem, např. při odčerpání horkého pracího roztoku do umyvadla, k opaření. Nesahejte do horkého pracího roztoku.

Bezpečnost dětí

Varování

Ohrožení života!

Děti se mohou při hraní u pračky dostat do života nebezpečných situací nebo se poranit.

- Nenechávejte děti u pračky bez dozoru!
- Nenechávejte děti, aby si s pračkou hrály!

Varování

Ohrožení života!

Děti se mohou ve spotřebiči zavřít a dostat do nebezpečí ohrožení života.

U spotřebičů, které dosloužily:

- Vytáhněte síťovou zástrčku ze zásuvky.
- Síťový kabel odřízněte a spolu se zástrčkou odstraňte.
- Zničte zámek dvířek.

Varování

Nebezpečí udušení!

Při hraní se děti mohou do obalů/fólií a částí obalů zamotat nebo je přetáhnout přes hlavu a udusit se.

Fólie, obaly a jejich části udržujte mimo dosah dětí.

Varování

Nebezpečí otravy!

Prací a ošetřovací prostředky mohou při požití způsobit otravu.

Prací a ošetřovací prostředky uchovávejte mimo dosah dětí.

Varování

Podráždění očí/pokožky!

Kontakt s pracími a ošetřovacími prostředky může způsobit podráždění očí/pokožky.

Prací a ošetřovací prostředky uchovávejte mimo dosah dětí.

Varování

Nebezpečí poranění!

Při praní s vysokými teplotami je sklo dvířek horké.

Zabraňte dětem, aby se dotýkaly horkých dvířek.



Ochrana životního prostředí

Obal / starý spotřebič



Obal ekologicky zlikvidujte.











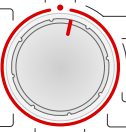

Tento spotřebič je označen v souladu s evropskou směrnicí 2012/19/EU o nakládání s použitými elektrickými a elektronickými zařízeními (waste electrical and electronic equipment - WEEE).

Tato směrnice stanoví jednotný evropský (EU) rámec pro zpětný odběr a recyklování použitých zařízení.

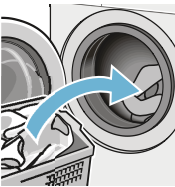
Pokyny pro úsporu

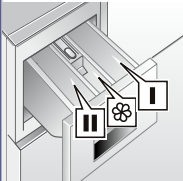
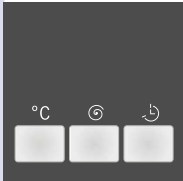
- Využívejte maximální množství prádla pro příslušný program.
Přehled programů → *Strana 13*
- Normálně zašpiněné prádlo perte bez předpírky.
- **Režim úspory energie:** Osvětlení displeje po několika minutách zhasne, bliká **Start/Reload** (Start/Doplnění). Pro aktivaci osvětlení stiskněte libovolné tlačítko. Režim úspory energie se neaktivuje, když běží program.
- Pokud budete prádlo následně sušit v sušičce, rychlost odstředování zvolte podle návodu výrobce sušičky.

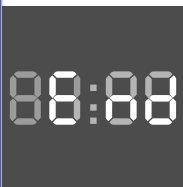
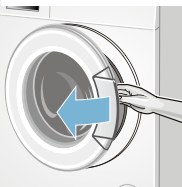
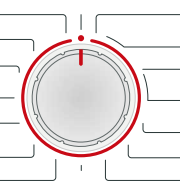
Nejdůležitější ve zkratce

1				
	Zapojte síťovou zástrčku.	Otevřete vodovodní kohoutek.	Roztřídte prádlo.	Otevřete dvířka.
2				
	Zvolte program, např. Cottons (Vyvářka).	Dodržte max. množství prádla na displeji.	Vložte prádlo.	Zavřete dvířka.
3				
	Naplněte prací prostředek.	Příp. změňte přednastavené hodnoty programu.	Případně zvolte dodatečná nastavení programu.	Spusťte program.
4				
	Konec programu	Otevřete dvířka a vyjměte prádlo.	Volič programů nastavte na Off (vyp.).	Zavřete přívod vody.

Seznámení se spotřebičem

Pračka

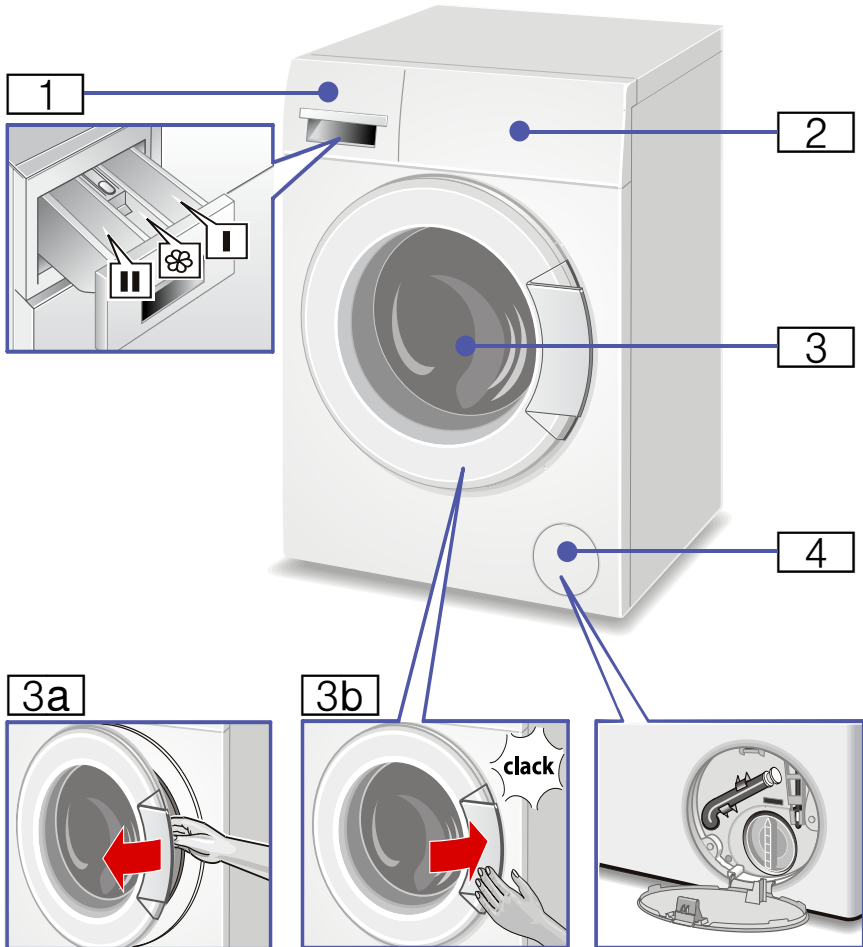

1 Násypka na prací prostředky → Strana 19

2 Ovládací panel/Displej → Strana 10

3 Dvířka s madlem

3a Otevření dvířek

3b Zavření dvířek

4 Servisní klapka

Ovládací panel

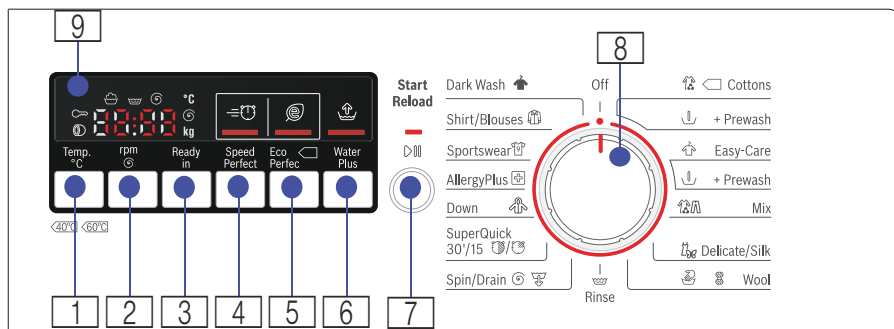

1 2 3 Temp. °C (Teplota), **rpm** (rychlost odstředování) a dobu **Ready in** (Hotovo za) pro změnu přednastavení programu
Přehled všech přednastavení programu
→ *Strana 16*

4 5 6 **SpeedPerfect**, **EcoPerfect** a **Water Plus** (Voda plus) pro volbu dodatečných přednastavení programu
Přehled všech přednastavení programu
→ *Strana 17*

7 **Start/Reload** (Start/Doplnění) pro spuštění, přerušení (přidání prádla) a ukončení programu

8 Volič programu k volbě programu a k zapnutí/vypnutí pračky

9 Displej pro nastavení a informace:

Displej

Nastavení u zvoleného programu (*max. hodnoty podle programu)

cold - 90 °C	Temp. °C (Teplota)	Teplota (cold = stud)
---- 1200* rpm (ot./min)	Rychlost odstředování	Volba otáček odstředování (* podle modelu) nebo --- (Stop máchání = bez konečného odstředování, po posledním máchání zůstane prádlo ležet ve vodě)
1 - 24 (h)	Ready in (Hotovo za)	po skončení programu...hod.
6.0* kg	Naplnění	Maximální náklad: 5 kg (*podle programu)

Ukazatele postupu programu (průběhu programu):

End (Konec)	praní, máchání, odstředování, doba trvání event. ukončení programu
	Otevření dvírek, přidání prádla → <i>Strana 21</i>
	Dětská pojistka → <i>Strana 20</i>

Prádlo

Příprava prádla

Pozor!

Poškození spotřebiče / poškození textilií

Předměty, které nejsou součástí prádla (např. mince kancelářské svorky, jehly, hřebíky), mohou poškodit prádlo nebo součásti pračky.

Proto při přípravě prádla dodržujte následující pokyny:

- Vyprázdněte kapsy.

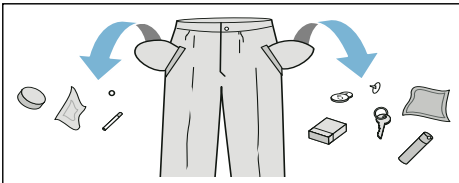

- Dávejte pozor na kovové předměty (kancelářské sponky atd.) a odstraňte je.
- Choulostivé prádlo (punčochy, podprsenky s ramínky atd.) perte v síťce/sáčku.
- Zavřete zipy, zapněte knoflíky na povlečení.
- Kartáčkem odstraňte písek z kapes a záhybů.
- Odstraňte záclonové žabky nebo je zavažte do sítky/sáčku.

Třídění prádla

Roztříděte prádlo podle pokynů pro ošetřování prádla a podle údajů výrobce na visačkách podle:

- Druhu tkaniny/druhu vláken,
- barvy.

Upozornění: Prádlo může pouštět barvu nebo nemusí být dobře vyprané. Bílé a barevné prádlo perte zvlášť.

Nové barevné prádlo vyperte poprvé samostatně.

- zašpinění
Perte dohromady stejně silně zašpiněné prádlo.

Některé příklady stupňů znečištění:

- **malé:** Zvolte bez předpírky, příp. dodatečné nastavení programu **SpeedPerfect**.
- **normální**
- **silné:** Vložte menší množství prádla. Zvolte program s předpírkou.
- **Skvrny:** Skvrny odstraňte/ ošetřete, dokud jsou ještě čerstvé. Nejprve vyperte příslušná místa mnutím v mýdlovém roztoku, nedrhňte je. Poté prádlo vyperte pomocí příslušného programu. Úporné/ zaschlé skvrny se někdy odstraní až po několikerém praní.

Údajů pro ošetřování prádla na etiketách:



Vyvářka 95 °C, 90 °C



Barevné prádlo 60 °C,



40 °C, 30 °C



Nemačkové prádlo 60



°C, 40 °C, 30 °C



Jemné prádlo 40 °C, 30 °C



Ručně a v pračce prané



hedvábí a vlna praná za

studená, 40 °C, 30 °C



neperte prádlo v pračce



Prací prostředky

Volba správného pracího prostředku

Pro správnou volbu pracího prostředku, teploty a ošetřování prádla je rozhodující značka pro ošetřování. → také www.sartex.ch

Na www.cleanright.eu najdete velké množství dalších informací o pracích, ošetřovacích a čisticích prostředcích pro soukromé použití.

- **Univerzální prací prostředky s optickými zjasňovači**
hodí se pro bílé prádlo ze lnu nebo bavlny s možností vyvářky
program: bavlna / studená – max. 90 °C
- **Prací prostředky na barevné prádlo bez bělidla a optických zjasňovačů**
hodí se pro barevné prádlo ze lnu nebo bavlny
program: bavlna / studená – max. 60 °C
- **Prací prostředky na barevné/jemné prádlo bez optických zjasňovačů**
hodí se pro barevné prádlo ze snadno ošetřovatelných vláken, syntetických vláken
program: snadná údržba / studená – max. 60 °C
- **Prací prostředky na jemné prádlo**
hodí se pro choulostivé jemné textilie, hedvábí nebo viskózu
program: jemné/hedvábí / studená – max. 40 °C
- **Prací prostředky na vlnu**
hodí se pro vlnu
program: vlna (Wool) / studená – max. 40 °C

Úspora energie a pracích prostředků



















Při mírně a normálně zašpiněném prádle můžete šetřit energii (snížením teploty praní) a prací prostředky.























Úspora	Zašpinění/upozornění
<p>Snížená teplota a množství pracího prostředku podle doporučeného dávkování</p>  <p>Teplota podle visačky a množství pracího prostředku podle doporučeného dávkování / silné zašpinění</p>	<p>Mírné Nejsou patrné zašpinění a skvrny. z oděvu je cítit tělesný pach, např.:</p> <ul style="list-style-type: none"> ■ lehké letní/sportovní oděvy (nošené několik hodin) ■ trika, košile, halenky (nošené až 1 den) ■ povlečení a ručníky pro hosty (používané 1 den) <p>Normální Viditelné zašpinění / nebo viditelné skvrny, např.:</p> <ul style="list-style-type: none"> ■ trika, košile, halenky (propocené, několikrát nošené) ■ ručníky, povlečení (používané až 1 týden) <p>Silné Jasně viditelné zašpinění a/ nebo skvrny, např. utěrky, dětské prádlo, pracovní oděvy</p>

Upozornění: Při dávkování všech pracích/pomocných/ošetřujících a čisticích prostředků bezpodmínečně dodržujte pokyny výrobce a upozornění. → *Strana 19*

Přehled programů

Programy u voliče programů

Program/druh prádla/pokyny	Nastavení
<p>Název programu Krátký popis programu, příp. pro které textilie je vhodný.</p>	<p>Max. náplň *Redukovaná náplň při možnosti SpeedPerfect</p> <p>volitelná teplota ve °C</p> <p>volitelné otáčky odstředění v ot./min max. otáčky odstředění jsou závislé na modelu</p> <p>možná dodatečná nastavení programu</p>
<p> Cottons (Vyvářka) Odolné textilie, bavlněné nebo lněné textilie s možností vyvářky.  +Prewash (Předpírka) Pro silně znečištěné prádlo. Prací prostředek rozdělte do komor I a II.</p>	<p>max. 6 kg/3,5 kg*</p> <p>cold - 90 °C</p> <p>--- ... 1000 ot./min</p> <p> ,  , </p>
<p> Easy-Care (Snadná údržba) Textilie ze syntetických nebo směsových tkanin  +Prewash (Předpírka); Předpírka při 30 °C</p>	<p>max. 3 kg</p> <p>cold - 60 °C</p> <p>--- ... 1000 ot./min</p> <p> ,  , </p>
<p> Mix Směs bavlněných a syntetických textilií.</p>	<p>max. 3 kg</p> <p>cold - 40 °C</p> <p>--- ... 1000 ot./min</p> <p> ,  , </p>
<p> Delicate/Silk (Jemné/Hedvábí) Pro choulostivé prací textilie, např. z hedvábí, saténu, syntetických vláken nebo směsových tkanin (např. hedvábné halenky, hedvábné šály). Upozornění: Používejte prací prostředky pro jemné prádlo a/nebo hedvábí, vhodné pro praní v pračce.</p>	<p>max. 2 kg</p> <p>cold - 40 °C</p> <p>--- ... 800 ot./min</p> <p> ,  , </p>

Program/druh prádla/pokyny	Nastavení
 Wool (Vlna) Textilie z vlny nebo s podílem vlny, které lze prát ručně nebo v pračce. Mimořádně šetrný prací program pro zabránění sražení prádla, delší přestávky během programu (textilie leží v pracím roztoku). Upozornění <ul style="list-style-type: none"> ■ Vlna je živočišného původu, např. angora, alpaka, lama, ovce. ■ Pro praní v pračce používejte prací prostředky vhodné pro vlnu. 	max. 2 kg cold - 40 °C --- ... 800 ot./min - -
 Rinse (Máchání) Máchání navíc s odstředováním	- - --- ... 1000 ot./min 
 Dark Wash (Tmavé prádlo) Tmavé textilie z džínoviny/denimu;	max. 3 kg cold - 40 °C --- ... 1000 ot./min  ,  , 
 Shirt/Blouses (Košile/halenky) Nežehlivé košile z bavlny, lnu, syntetických nebo směsových tkanin. Nežehlivé košile z bavlny, lnu, syntetických nebo směsových tkanin. Upozornění: Košile/Halenky z jemného materiálu/hedvábí perte v programu jemné/hedvábí.	max. 2 kg cold - 60 °C --- ... 800 ot./min  ,  , 
 Sportswear (Sportovní oděvy) Textilie z mikrovláknů pro sport a volný čas. Upozornění <ul style="list-style-type: none"> ■ Prádlo nesmí být ošetřeno/se nesmí ošetřovat aviváží. ■ Před praním důkladně vyčistěte přihrádku na prací prostředek (všechny komory) od zbytků aviváže. 	max. 2 kg cold - 40 °C --- ... 800 ot./min  ,  , 
 Alergie Plus Odolné textilie, bavlněné nebo lněné textilie s možností vyvážky.	max. 6 kg/ 3,5* cold - 60 °C --- ... 1000 ot./min  ,  , 
 Down (Peří) Textilie plněné peřím, vhodné pro praní v pračkách. Upozornění <ul style="list-style-type: none"> ■ Velké díly perte jednotlivě. ■ Používejte prací prostředek pro jemné prádlo. Dávkujte šetrně prací prostředek. 	max. 1 kg cold - 40 °C --- ... 1000 ot./min  ,  , 

Program/druh prádla/pokyny	Nastavení
SuperQuick 30'/15' (Extra krátký 30'/15')	max. 3,5 kg/2 kg*
Extra krátký program cca 30 minut, vhodný pro lehce znečištěné malé množství prádla.	cold - 40 °C
Upozornění: Kratší doba trvání programu (cca 15 min.) při funkci Speed-Perfect .	--- ... 1000 ot./min
Spin/ (Odstředění)	-
Odstředování navíc s volitelnou rychlostí odstředování	-
Drain (Odčerpání)	--- ... 1000 ot./min
Odčerpání máchací vody při stop máchání --- (Stop-máchání)= bez konečného odstředování.	-

Škrobení

Upozornění: Prádlo by nemělo být ošetřeno aviváží.

Škrobení lze provádět tekutým škrobem v rámci všech pracích programů. Škrob dávkujte podle údajů výrobce do komory (příp. ji předem vyčistěte).

Barvení/odbarvování

Barvení lze provádět pouze v rozsahu běžném v domácnosti!. Sůl může poškodit ušlechtilou ocel! Dodržujte pokyny výrobce barvicího prostředku!

Neodbarvujte v pračce prádlo!

Namáčení

1. Do komory **II** dejte namáčecí nebo prací prostředek podle údajů výrobce.
2. Volič programů nastavte na **Cottons 40 °C** (Bavlna 40 °C).
3. Stiskněte **Start/Reload** (Start/Doplnění).
4. Asi po 10 minutách stiskněte **Start/Reload** (Start/Doplnění).
5. Po uplynutí požadované doby namáčení znovu stiskněte **Start/Reload** (Start/Doplnění), pokud se má v programu pokračovat, nebo program změňte.

Upozornění

- Vložte prádlo stejné barvy.
- Není nutné přidávat žádný další prací prostředek, protože se k praní použije namáčecí roztok.

P+ Přednastavené hodnoty programů

Z výroby je u všech programů přednastavená teplota, rychlost odstředování a doba trvání programu (doba skončení).

Zobrazí se na displeji po zvolení programu.

Přednastavené hodnoty můžete změnit následovně.

Temp. °C (Teplota)

Před a během programu můžete v závislosti na postupu programu změnit přednastavenou teplotu praní (ve °C).

Za tímto účelem stiskněte příslušné tlačítko tolikrát, dokud se nezobrazí požadované nastavení.

Maximální nastavitelná teplota závisí na zvoleném programu.

Přehled programů → *Strana 13*

Rychlost odstředování

Před spuštěním programu a během něj můžete v závislosti na postupu programu změnit rychlost odstředování (v ot/min; otáčky za minutu).

Za tímto účelem stiskněte příslušné tlačítko tolikrát, dokud se nezobrazí požadované nastavení.

Nastavení - - -: stop po máchání = bez závěrečného odstředování, po posledním máchání zůstane prádlo ležet ve vodě.

Stop po máchání můžete zvolit, abyste zabránili pomačkání, pokud po skončení programu prádlo ihned nevyjmete z pračky.

Maximální otáčky odstředění jsou závislé na programu a modelu.

Přehled programů → *Strana 13*

Ready in (Hotovo za)

Při zvolení programu se zobrazí příslušná doba trvání programu.

Doba trvání programu se v průběhu programu automaticky přizpůsobuje. Změna přednastavených hodnot programu, resp. nastavení programu má také za následek změnu doby trvání programu.

Před spuštěním programu lze v krocích po jedné hodině (h = hodina) až maximálně 24 h předvolit konec programu (doba skončení (Ready in)).

Za tímto účelem stiskněte příslušné tlačítko tolikrát, dokud se nezobrazí požadované nastavení.

Upozornění: Doba trvání programu se započítá do nastavené doby skončení.

Po spuštění bude zobrazena předvolená a odpočítávaná doba, např. **8h**, až začne prací program. Potom se zobrazí doba trvání programu, např. **2:30** (hodiny:minuty).

Změna nastavené doby:

Nastavenou dobu můžete po spuštění programu změnit následovně:

1. Stiskněte **Start/Reload** (Start/Doplnění).
2. Stiskněte tlačítko doba skončení **Ready in** (Hotovo za), tolikrát, dokud se nezobrazí požadovaný počet hodin.
3. Stiskněte tlačítko **Start/Reload** (Start/Doplnění).

Přidání prádla během nastavené doby:

1. Stiskněte **Start/Reload** (Start/Doplnění).
2. Na displeji svítí **YES** (ANO) a . Dvířka lze otevřít a můžete přidat prádlo.
3. Zavřete dvířka.
4. Stiskněte tlačítko **Start/Reload** (Start/Doplnění). Nastavená doba se bude dál odměřovat.

P+ Doplňující nastavení programu

SpeedPerfect

K praní za kratší dobu při srovnatelném pracím účinku ke standardnímu programu.

Upozornění: Nepřekračujte maximální naplnění.

Přehled programů → *Strana 13*

EcoPerfect

K ušetření energie při srovnatelném pracím účinku ke standardnímu programu.

Water Plus (Voda Plus)

Větší množství vody a přidavný máchací proces, prodloužená doba praní. Pro oblasti s velmi měkkou vodou nebo pro další zlepšení výsledku máchání.



Obsluha spotřebiče

Upozornění: Pračku **odborně nainstalujte a připojte.** → *Strana 34*
 Před 1. práním perte jednou **bez** prádla.
 → *Strana 40*

Příprava pračky

Upozornění

- Poškozenou pračku nikdy nezapínejte!
 - Informujte zákaznický servis!
→ *Strana 31*
1. Zapojte síťovou zástrčku.
 2. Otevřete vodovodní kohoutek.
 3. Otevřete dvířka.
 4. Zkontrolujte, zda je buben úplně prázdný. Příp. ho vyprázdněte.

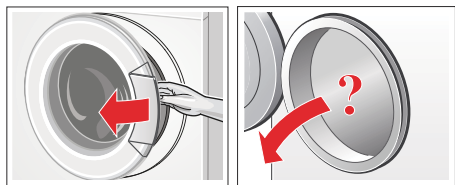

Volba programu / zapnutí spotřebiče

Upozornění: Pokud jste aktivovali dětskou pojistku, musíte ji nejprve deaktivovat, teprve potom můžete nastavit program.

Voličem programů zvolte požadovaný program. Lze jím otáčet v obou směrech.

Pračka je zapnutá.

Na displeji se zobrazuje pro zvolený program postupně:

- doba trvání programu,
- přednastavená teplota,
- přednastavená rychlost odstředování
- a maximální naplnění.

Změna nastavení programu

Zobrazená přednastavení programu můžete použít nebo změnit.

Za tímto účelem stiskněte příslušné tlačítko tolikrát, dokud se nezobrazí požadované nastavení.

Nastavení jsou aktivní bez potvrzení. Po vypnutí spotřebiče nezůstanou zachována.

Přednastavení programu → *Strana 16*

Volba doplňujících nastavení programu

Zvolením doplňujících nastavení můžete prací proces ještě lépe přizpůsobit Vašemu množství prádla

Nastavení můžete v závislosti na postupu programu navolit, příp. zrušit nebo změnit.

Když je nastavení aktivní, svítí indikační žárovky tlačítek. Nastavení nezůstanou zachována po vypnutí spotřebiče.

Dodatečné nastavení programu
→ *Strana 17*

Vložení prádla do bubnu

Varování

Ohrožení života!

Kusy prádla předem ošetřené čisticími prostředky obsahujícími rozpouštědla, např. odstraňovačem skvrn nebo pracím benzínem, mohou po vložení způsobit výbuch.

Prádlo předem důkladně vymáchejte ručně.

Upozornění

- Smíchejte velké a malé kusy prádla. Různě velké kusy prádla se při odstředování lépe rozdělí. Jednotlivé kusy prádla mohou vést k nevyváženosti.
 - Dodržujte uvedené max. množství prádla. Přetížení zhoršuje výsledek praní a podporuje pomačkání prádla.
1. Roztřídněné kusy prádla protřepejte a vložte do bubnu.
 2. Dbejte na to, aby se mezi dvířka plnicího otvoru a pryžové těsnění nepřiskříply žádné kousky prádla.

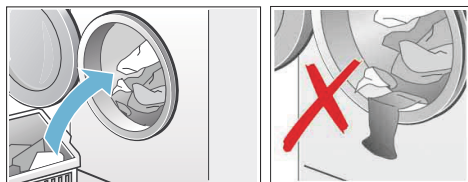

3. Zavřete dvířka.

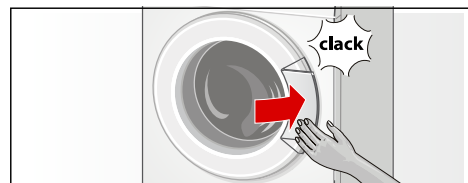

Kontrolka tlačítka **Start/Reload** (Start/Doplnění) bliká a na displeji se nadále postupně zobrazují nastavení programu. Změny přednastavení jsou možné.

Dávkování a plnění pracích a ošetrovacích prostředků

Pozor!

Poškození spotřebiče

Čisticí prostředky a prostředky pro ošetření prádla před praním (např. prostředky na skvrny, spreje před praním) mohou poškodit povrch pračky, pokud se na něj dostanou.

Dbejte na to, aby se tyto prostředky nedostaly na povrch pračky. Případné zbytky spreje a jiné zbytky/kapky okamžitě otřete vlhkým hadrem.

Dávkování

Prací a ošetrovací prostředky dávkujte podle:

- tvrdosti vody; informace získáte u vodáren,
- pokynů výrobce uvedených na obalu,
- množství prádla,
- zašpinění

Plnění

1. Vytáhněte násypku na prací prostředky.

Varování

Podráždění očí/pokožky!

Při otvírání násypky na prací prostředky za provozu může prací ošetrovací prostředek vystříknout. Násypku otvírejte opatrně.

Při kontaktu s pracím/ošetrovacím prostředkem důkladně vypláchněte oči, resp. omyjte pokožku.

Při pozření vyhledejte lékařskou pomoc.

2. Naplňte prací prostředek a/nebo ošetrovací prostředek.

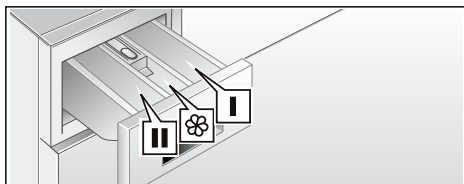

- Komora I prací prostředek pro předpírku
Komora ⊗ aviváž, škrob; nepřekračujte max
Komora II prací prostředek pro hlavní praní, změkčovadlo, bělicí prostředek, sůl na skvrny

Upozornění

- Při dávkování všech pracích/pomocných/ošetrovacích a čisticích prostředků bezpodmínečně dodržujte pokyny výrobce.
- Viskózní aviváže a aperturní přípravky zředte trochou vody. Zabraňuje ucpání.
- Naplňte tekutý prací prostředek do příslušné dávkovací nádoby a položte do bubnu.

Spuštění programu

Stiskněte tlačítko **Start/Reload** (Start/Doplnění). Kontrolka svítí a program se spustí.

Na displeji se během programu zobrazuje doba skončení, resp. po spuštění pracího programu jeho doba trvání a symboly postupu programu. Displej → *Strana 10*

Upozornění: Pokud chcete program zabezpečit proti neúmyslné změně nastavení, aktivujte následujícím způsobem dětskou pojistku.

Dětská pojistka

Pračku můžete zajistit proti neúmyslné změně nastavených funkcí. Za tímto účelem aktivujte po spuštění programu dětskou pojistku.

Pro aktivaci/deaktivaci držte cca 5 sekund stisknuté tlačítko **Start/Reload** (Start/Doplnění). Na displeji se zobrazí symbol ∞.

- ∞ svítí. Dětská pojistka je aktivní.
- ∞ bliká: Dětská pojistka je aktivní a došlo k otočení voliče programů. Abyste zabránili přerušení programu, nastavte volič programu zpět na výchozí program. Symbol znovu svítí.



Upozornění: Dětská pojistka může zůstat aktivována až k dalšímu spuštění programu, také po vypnutí pračky. Pak musíte před spuštěním programu dětskou pojistku deaktivovat a příp. ji po spuštění programu znovu aktivovat.

Přidání prádla

Po spuštění programu můžete v případě potřeby přidat nebo vyjmout prádlo.

Za tímto účelem stiskněte tlačítko **Start/Reload** (Start/Doplnění). Pračka přezkouší, zda je přidání prádla možné.

Když na displeji:

- svítí **oba** symboly **YES** (ANO) a , lze přidat prádlo.
- bliká **NO** (NE), počkejte, dokud se nerozsvítí **YES** (ANO) a . Dvířka otevírejte, teprve když svítí **oba** symboly **YES** (ANO) a .
- svítí **NO** (NE), nelze přidat prádlo.

Upozornění

- Při velkém množství vody, vysoké teplotě nebo otáčejícím se bubnu zůstanou dvířka z bezpečnostních důvodů zablokovaná a přidání prádla není možné. Pro pokračování programu stiskněte tlačítko **Start/Reload** (Start/Doplnění).
- Nenechte dvířka plnicího otvoru delší dobu otevřená – z prádla by mohla vytéct voda.

Změna programu

Jestliže jste nedopatřením spustili nesprávný program, můžete program změnit následujícím způsobem:

1. Stiskněte **Start/Reload** (Start/Doplnění).
2. Zvolte jiný program.
3. Stiskněte **Start/Reload** (Start/Doplnění). Nový program začne od začátku.

Přerušení programu

U programů s vysokou teplotou:

1. Stiskněte **Start/Reload** (Start/Doplnění).
2. Nechte prádlo vychladnout: Zvolte **máchání**.
3. Stiskněte **Start/Reload** (Start/Doplnění).

U programů s nízkou teplotou:

1. Stiskněte **Start/Reload** (Start/Doplnění).
2. Zvolte odstředění/**odčerpání** (pokud se má jenom odčerpat: rpm nastavte otáčky odstředění na -- -).
3. Stiskněte **Start/Reload** (Start/Doplnění).

Konec programu při stop po máchání

Na displeji se zobrazí -- - a kontrolka nad tlačítkem **Start/Reload** (Start/Doplnění) bliká.

Chcete-li program ukončit:

1. Zvolte odstředění/**odčerpání** (pokud se má jenom odčerpat: rpm nastavte otáčky odstředění na -- -).
2. Stiskněte **Start/Reload** (Start/Doplnění).

Konec programu

Na indikačním poli se zobrazí **End** (konec).

Jestliže se na displeji navíc zobrazí symbol , zjistila pračka během pracího programu příliš mnoho pěny a poté automaticky zařadila jedno máchání pro odstranění pěny.

Upozornění: Při příštím praní se stejným množstvím prádla snižte dávkování pracího prostředku.

Vyjmutí prádla / vypnutí spotřebiče

1. Otevřete dvířka a vyjměte prádlo.
2. Volič programů nastavte na **Off** (vyp.). Spotřebič je vypnutý.
3. Zavřete přívod vody.
U modelů s Aquastop není nutné.
Rozsah dodávky → *Strana 34*

Upozornění

- Nezapomeňte v bubnu žádné prádlo. Při dalším praní by se mohlo srazit nebo obarvit.
- Odstraňte z bubnu a pryžové manžety případné předměty – nebezpečí koroze.

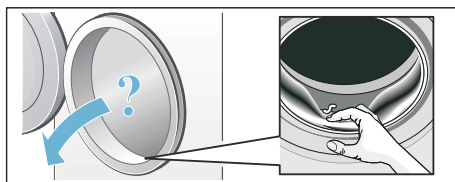

- Dvířka a násypku nechte otevřená, aby mohla vyschnout zbytková voda.
- Vyndejte vždy prádlo.
- Počkejte vždy až na konec programu, protože jinak může být spotřebič ještě zablokovaný. Potom spotřebič zapněte a počkejte na odblokování.
- Pokud na konci programu displej nesvítí, je aktivní režim úspory energie. Pro aktivaci stiskněte libovolné tlačítko.

Nastavení signálů

1. Aktivace režimu nastavení hlasitosti signálů

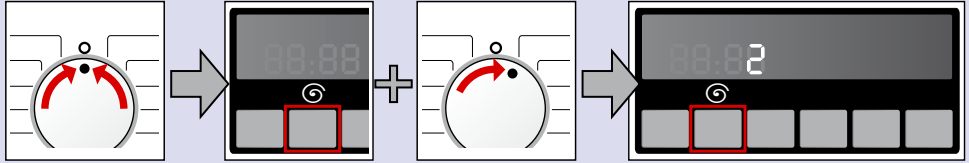

nastavte na **Off** (vyp.)

Držte stisknuté tlačítko **+** otočte o jednu polohu směrem doprava

Držte stisknuté dalších cca 5 s, dokud se nerozsvítí zobrazení. Režim nastavení je aktivovaný.

2. Nastavení hlasitosti pro signály tlačítek (v závislosti na modelu)

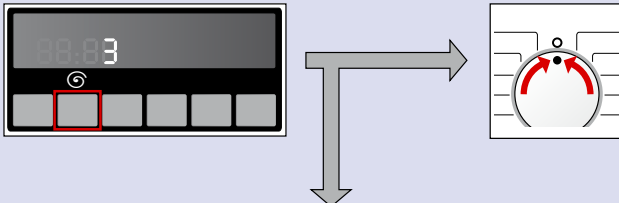

stiskněte tolikrát, dokud není dosažena požadovaná hlasitost

Bod 3. nebo

nastavte na **Off** (vyp.), abyste režim nastavení hlasitosti akustického signálu opustili

3. Nastavení hlasitosti upozorňujících signálů



otočte o jednu polohu směrem doprava

stiskněte tolikrát, dokud není dosažena požadovaná hlasitost

nastavte na **Off** (vyp.), abyste režim nastavení hlasitosti akustického signálu opustili

Senzory

Množstevní automatika

Podle druhu prádla a náplně přizpůsobí množstevní automatika spotřebu vody optimálně pro každý program.

System kontroly rovnoměrného rozložení prádla

Automatický systém kontroly rovnoměrného rozložení prádla detekuje nevyváženost a opakovaným náběhem odstředování zajišťuje rovnoměrné rozložení prádla.

V případě velmi nerovnoměrného rozložení prádla se z bezpečnostních důvodů sníží rychlost odstředování nebo se odstředování neprovede.

Upozornění: Dejte do bubnu malé a velké kusy prádla. → *Strana 29*

VoltCheck (kontrola napětí)

Automatický systém kontroly napětí detekuje nepřipustná podkročení napětí.

Upozornění: Pokaždé, když dojde k podpětí sítě, bliká v indikačním poli dvojtečka **Ready in** (Hotovo za) ukazatele.



Když je napájecí napětí opět stabilní, program běží dále. Dvojtečka **Ready in** (Hotovo za) ukazatele již neblíká. Pokud přerušení způsobí prodloužení doby programu, bliká v ukazateli bod.



System kontroly napětí bude aktivován, když se program spustí.



Čištění a údržba

⚠ Varování

Ohrožení života!

Při kontaktu se součástmi pod napětím hrozí nebezpečí úrazu elektrickým proudem.

Vypněte spotřebič a vytáhněte síťovou zástrčku ze zásuvky.

⚠ Varování

Nebezpečí otravy!

Při používání čisticích prostředků obsahujících rozpouštědla, např. čisticího benzínu, mohou vznikat jedovaté páry.

Nepoužívejte čisticí prostředky obsahující rozpouštědla.

Pozor!

Poškození spotřebiče

Čisticí prostředky obsahující rozpouštědla, např. čisticí benzín, mohou poškodit povrchy a součásti spotřebiče.

Nepoužívejte čisticí prostředky obsahující rozpouštědla.

Plášť pračky / ovládací panel

- Plášť a ovládací panel otřete měkkým vlhkým hadrem.
- Zbytky pracích prostředků ihned odstraňte.
- Nepoužívejte k čištění proud vody.

Prací buben

Používejte čisticí prostředky bez chlóru, nepoužívejte ocelovou drátěnku.

Odstraňování vodního kamene

Při správném dávkování pracího prostředku není odstraňování vodního kamene nutné. V případě potřeby ho provádějte podle údajů výrobce prostředku na odstraňování vodního kamene. Vhodné prostředky na odstraňování vodního kamene můžete zakoupit na našich internetových stránkách nebo v zákaznickém servisu.
→ *Strana 31*

Čištění zásuvky na prací prostředky

Pokud jsou zde zbytky pracího prostředku nebo aviváže:

1. Vytáhněte násypku na prací prostředky. Vložku zatlačte dolů a násypku vyjměte.
2. Vyjměte vložku: Prstem ji vytlačte zdola nahoru.

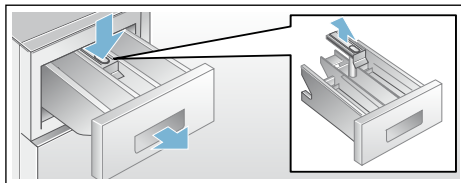

3. Vyplachovací misku a vložku vyčistěte vodou a kartáčkem a vysušte je. Vyčistěte také vnitřek pláště.
4. Nasadte vložku a nechte ji zaskočit (váleček nasadte na vodící čep).
5. Zasuňte zásuvku na prací prostředky.

Upozornění: Násypku nechte otevřenou, aby mohla vyschnout zbytková voda.

Ucpané čerpadlo

Varování **Nebezpečí opaření!**

Prací roztok je při praní s vysokými teplotami horký. Při kontaktu s horkým pracím roztokem může dojít k opaření. Nechte prací roztok vychladnout.

1. Zavřete přívod vody, aby nepřitekala další voda a nemusela se vypustit čerpadlem.
2. Volič programů nastavte na **Off** (vyp.). Vytáhněte síťovou zástrčku ze zásuvky.
3. Otevřete servisní záklopkou.
4. Vyndejte z držáku vypouštěcí hadici.

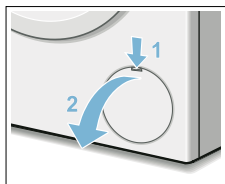

5. Vytáhněte uzavírací krytku, nechte prací roztok vytéct do vhodné nádoby. Nasadte uzavírací krytku a vypouštěcí hadici nasadte do držáku.

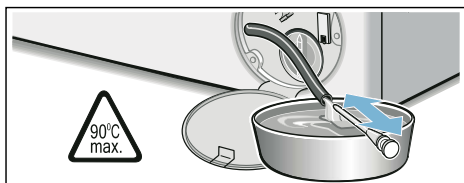

Upozornění: Může vytéct zbytková voda.

6. Odšroubujte opatrně víko čerpadla a vyčistěte vnitřní prostor, závit víka čerpadla a těleso čerpadla. Oběžným kolem čerpadla pracího roztoku se musí nechat otáčet.

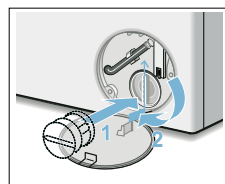
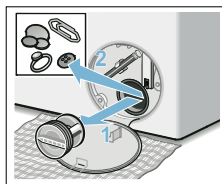

7. Krytku čerpadla nasadte zpět a zašroubujte. Držadlo musí být svisle.
8. Uzavřete servisní klapku. Případně vyskočenou servisní klapku předtím zajistěte zaskočením.

Upozornění: Aby se zabránilo tomu, že při příštím praní odeče nevyužitý prací prostředek do odtoku: Nalejte do komory **II** 1 litr vody a spusťte program odštědění/**odčerpání** (pokud se má jenom odčerpát: rpm nastavte otáčky odštědění na -- -).

Ucpaná odtoková hadice na sifonu

1. Volič programů nastavte na **Off** (vyp.). Vytáhněte síťovou zástrčku ze zásuvky.
2. Uvolněte hadicovou sponu, odtokovou hadici opatrně stáhněte. Může vytéct zbytková voda.
3. Vyčistěte odtokovou hadici a hrdlo sifonu.

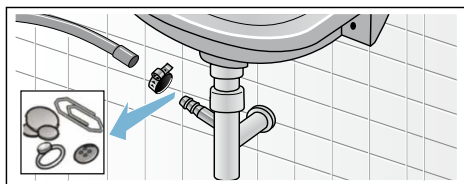

4. Nasadte opět odtokovou hadici a místo připojení zajistěte hadicovou sponou.

Ucpané sítko v přívodu vody

K tomuto účelu nejdříve odtlakujte vodu v přívodní hadici:

1. Zavřete přívod vody.
2. Zvolte libovolný program (kromě **odstředění/odčerpání**).
3. Stiskněte **Start/Reload** (Start/Doplnění). Nechejte program cca 40 sekund běžet.
4. Volič programů nastavte na **Off** (vyp.). Vytáhněte síťovou zástrčku ze zásuvky.
5. Vyčistěte sítko u přívodu vody: Odpojte hadici od přívodu vody. Vyčistěte sítko malým kartáčkem.

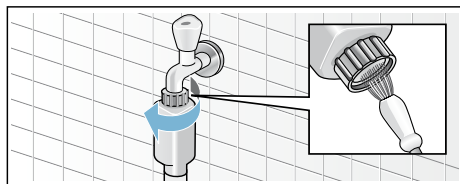

6. Čištění sítka na zadní straně spotřebiče:
Odmontujte hadici na zadní straně spotřebiče.
Vyndejte sítko kleštěmi a vyčistěte je.

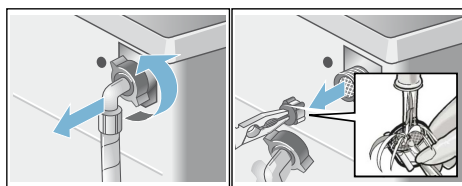

7. Připojte hadici a zkontrolujte těsnost.

? Co dělat v případě poruchy?

Nouzové odblokování

např. při výpadku proudu

Po obnovení napájení pokračuje program dále. Pokud se má prádlo přesto vyndat, lze dvířka plnicího otvoru následovně otevřít:

Varování

Nebezpečí opaření!

Při praní s vysokými teplotami může dojít při kontaktu s horkým pracím roztokem a prádlem k opaření. Případně prádlo nechte napřed vychladnout.

Varování

Nebezpečí poranění!

Při sáhnutí do točícího se bubnu si můžete poranit ruce. Nesahejte do točícího se bubnu. Počkejte, až se buben přestane točit.

Pozor! **Škody způsobené vodou**

Vytékající voda může vést ke škodám způsobeným vodou.

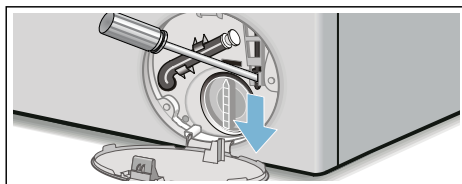

Neotevírejte dvířka, pokud je za sklem vidět voda.

1. Volič programů nastavte na **Off** (vyp.). Vytáhněte síťovou zástrčku ze zásuvky.
2. Vypusťte prací roztok. Pomocí nářadí vytáhněte nouzové odblokování dolů a uvolněte ho.





Pak lze dvířka otevřít.

Upozornění na displeji

Ukazatel	Příčina/odstranění
YES (ANO)	Dvířka jsou odblokovaná. Můžete přidat prádlo.
NO (NE)	<ul style="list-style-type: none"> ■ Dvířka plnicího otvoru nelze otevřít v důsledku vysoké teploty v bubnu. Počkejte, dokud teplota neklesne. ■ Dvířka plnicího otvoru nelze otevřít v důsledku vysoké hladiny vody. Odčerpání vody (zvolte např. program odstředění/odčerpání (má se jenom odčerpát: nastavte rpm (otáčky odstředění) na --).
E:17	Otevřete úplně vodovodní kohoutek, přelomená/sevřená přívodní hadice; příliš nízký tlak vody, vyčistěte sítko → <i>Strana 27</i>
E:18	Ucpané čerpadlo pracího roztoku; vyčistěte čerpadlo pracího roztoku → <i>Strana 26</i> ; Ucpaná odtoková hadice/odpadní trubka; vyčistěte odtokovou hadici na sifonu → <i>Strana 27</i>
E:23	Voda v zachytné vaně na dně, netěsnost spotřebiče. Zavolejte servisní službu! → <i>Strana 31</i>
	Je aktivovaná dětská pojistka, deaktivujte → <i>Strana 20</i>
	→ bliká, bylo detekováno příliš mnoho pěny?
:	→ bliká, příliš nízké síťové napětí → <i>Strana 24</i>
.	→ bliká, podpětí při pracím programu. Program se prodlouží. → <i>Strana 24</i>
Jiná hlášení	Spotřebič vypněte, počkejte 5 sekund a znovu zapněte. Pokud se hlášení zobrazí znovu, zavolejte servisní službu → <i>Strana 31</i>

Co dělat v případě poruchy?

Poruchy	Příčina/odstranění
Vytéká voda.	<ul style="list-style-type: none"> ■ Řádně upevněte nebo vyměňte odtokovou hadici. ■ Dotáhněte závit přívodní hadice.
Nenatéká voda. Nebyl spláchnutý prací prostředek.	<ul style="list-style-type: none"> ■ Stiskli jste Start/Reload (Start/Doplnění)? ■ Je otevřený přívod vody? ■ Není příp. ucpané sítko? Vyčistěte sítko. → <i>Strana 27</i> ■ Není zalomená nebo přiskřípnutá přívodní hadice?
Dvířka nelze otevřít.	<ul style="list-style-type: none"> ■ Je aktivní bezpečnostní funkce. Přerušení programu? ■ Nezvolili jste --- (stop po máchání = bez závěrečného odstředování)? → <i>Strana 21</i> ■ Dvířka lze otevřít pouze pomocí nouzového odblokování?
Program se nespustí.	<ul style="list-style-type: none"> ■ Stiskli jste Start/Reload (Start/Doplnění) nebo jste nastavili dobu skončení Ready in (Hotovo za)? ■ Jsou zavřená dvířka? ■ Je aktivovaná dětská pojistka? Deaktivujte ji. → <i>Strana 20</i>

Poruchy	Příčina/odstranění
Prací roztok se neodčerpává.	<ul style="list-style-type: none"> ■ Ne zvolili jste --- (stop po máchání = bez závěrečného odstředování)? → <i>Strana 21</i> ■ Vyčistěte čerpadlo pracího roztoku. → <i>Strana 26</i> ■ Vyčistěte odtokovou trubku a/nebo odtokovou hadici.
V bubnu není vidět voda.	Nejedná se o závadu – voda je mimo viditelnou oblast.
Výsledek odstředování není uspokojivý. Prádlo je mokré / příliš vlhké.	<ul style="list-style-type: none"> ■ Nejedná se o závadu – kontrolní systém nevyváženosti přerušil odstředování kvůli nerovnoměrnému rozložení prádla. Rozmístěte v bubnu malé a velké kusy prádla. ■ Ne zvolili jste příliš nízké otáčky?
Opakovaný náběh odstředování.	Nejedná se o závadu – systém kontroly rovnoměrného rozložení prádla se snaží vyrovnat nerovnoměrné rozložení prádla.
Průběh programu je delší než obvykle.	<ul style="list-style-type: none"> ■ Žádná chyba – kontrolní systém nevyváženosti kompenzuje nevyváženost několikanásobným rozložením prádla. ■ Žádná chyba – je aktivní kontrolní systém pěny –, přidá se jeden proces máchání. ■ Nejedná se o závadu – VoltCheck je aktivní → <i>Strana 24</i>
Doba trvání programu se během pracího cyklu mění.	Nejedná se o závadu – průběh programu je optimalizován pro příslušný prací proces. Může to vést ke změnám doby trvání programu v indikačním poli.
Zbytková voda v komoře pro ošetřovací prostředky.	<ul style="list-style-type: none"> ■ Nejedná se o závadu – nedojde ke snížení účinnosti ošetřovacího prostředku. ■ Příp. vyčistěte vložku.
Zápach v pračce.	Nechte bez prádla proběhnout program   Cottons 90 °C (Bavlna 90 °C). K tomuto účelu použijte univerzální prací prostředek.
Symbol  bliká. Příp. z násypky na prací prostředky vytéká pěna.	<p>Nepoužili jste příliš mnoho pracího prostředku?</p> <p>Smíchejte 1 polévkovou lžičku aviváže s 1/2 litrem vody a dejte do manuální dávkovací komory II. (Ne u outdoorových, sportovních/fitness a péřových textilií!)</p> <p>Při příštím prání snižte dávkování pracího prostředku.</p>
Velká hlučnost, vibrace a „pochodování“ pračky při odstředování.	<ul style="list-style-type: none"> ■ Je spotřebič vyrovnaný do vodorovné polohy? Vyrovnajte spotřebič. → <i>Strana 39</i> ■ Jsou nožičky spotřebiče zajištěné? Zajištěte nožičky spotřebiče. → <i>Strana 39</i> ■ Jsou odstraněny přepravní pojistky? Odstraňte přepravní pojistky. → <i>Strana 36</i>
Displej/kontrolky během provozu nefungují.	<ul style="list-style-type: none"> ■ Výpadek elektrického proudu? ■ Zareagovaly pojistky? Zapněte/vyměňte pojistky. ■ Pokud se porucha vyskytne znovu, zavolejte servisní službu. → <i>Strana 31</i>
Zbytky pracího prostředku na prádle.	<ul style="list-style-type: none"> ■ Bezfosfátové prací prostředky ojediněle obsahují částice nerozpustné ve vodě. ■ Zvolte máchání nebo prádlo po vyprání vykartáčujte.

Poruchy	Příčina/odstranění
V indikačním poli bliká dvojtečka ukazatele Ready in (Hotovo za) :	Příliš nízké síťové napětí → <i>Strana 24</i>
Bliká tečka (.).	Podpětí způsobilo prodloužení pracovního programu. → <i>Strana 24</i>
Při přidávání se na displeji zobrazí NO (NE).	Příliš vysoká hladina vody. Nelze přidávat prádlo. Příp. ihned zavřete dvířka. K pokračování programu zvolte tlačítko Start/Reload (Start/Doplnění).
Při přidávání se na displeji zobrazí YES (ANO).	Dvířka jsou odblokovaná. Můžete přidat prádlo.
Nemůžete-li poruchu odstranit sami (vypnutí/zapnutí) nebo je-li nutná oprava:	
<ul style="list-style-type: none"> ■ Volič programů nastavte na Off (vyp.). Spotřebič je vypnutý. ■ Vytáhněte síťovou zástrčku ze zásuvky. ■ Zavřete přívod vody a zavolejte servisní službu. → <i>Strana 31</i> 	



Servisní služba

Pokud nemůžete poruchu odstranit sami (Co dělat v případě poruchy? → *Strana 29*), obraťte se prosím na naši servisní službu. → Obálka

Vždy najdeme vhodné řešení, abychom přešli zbytečným návštěvám techniků.

Servisní službě udejte číselné označení výrobku (E-Nr.) a výrobní číslo (FD) spotřebiče.

E-Nr. _____	FD _____
Číselné označení výrobku	Výrobní číslo

Tyto údaje najdete (* v závislosti na modelu):

na vnitřní straně dvířek* / otevřené krytce pro údržbu* a zadní straně spotřebiče.

Důvěřujte kompetentnosti výrobce.

Obraťte se na nás. Tím si zajistíte, že oprava bude provedena vyškolenými servisními techniky a s originálními náhradními díly.



Hodnoty spotřeby

Tabulka s hodnotami spotřeby

(přibližné údaje)

Program	Naplnění	Spotřeba energie*	Spotřeba vody*	Doba trvání programu*
Cottons (Vyvářka) 20 °C	6 kg	0,23 kWh	66 l	2 h
Cottons (Vyvářka) 40 °C	6 kg	0,93 kWh	66 l	2 3/4 h
Cottons (Vyvářka) 60 °C	6 kg	1,29 kWh	66 l	2 h
Cottons (Vyvářka) 90 °C	6 kg	2,12 kWh	72 l	2 1/4 h
Easy-care (snadno udržovatelné) 40 °C	3 kg	0,59 kWh	48 l	2 h
Mix 40 °C	3 kg	0,48 kWh	44 l	1 h
Delicate/Silk (jemné) 30 °C	2 kg	0,22 kWh	35 l	3/4 h
Wool (vlna) 30 °C	2 kg	0,16 kWh	40 l	3/4 h



Program	Přibližné údaje o zbytkové vlhkosti**		
	WLK24 ... max. 1200 ot/min	WLK20 ... max. 1000 ot/min	WLK16 ... max. 800 ot/min
Cottons (Vyvářka)	58 %	68 %	80 %
Easy-care (snadno udržovatelné)	40 %	40 %	40 %
Delicate/Silk (jemné)	30 %	30 %	30 %
Wool (vlna)	45 %	45 %	45 %

* Hodnoty se liší od uvedených hodnot podle tlaku vody, tvrdosti vody, teploty přiváděné vody, pokojové teploty, druhu, množství a zašpinění prádla, použitého pracího prostředku, kolísání síťového napětí a zvolených přídatných funkcí.

** Údaje o zbytkové vlhkosti na základě omezení rychlosti odštěďování a maximálního naplnění v závislosti na programu.

Nejefektivnější programy pro bavlněné textilie

Následující programy (standardní programy, označené ) jsou vhodné pro praní běžně zašpiněných bavlněných textilií a jsou nejefektivnější ohledně kombinované spotřeby energie a vody.

Standardní programy na bavlnu podle nařízení (EU) č. 1015/2010	Naplnění	Přibližná doba trvání programu
Program Cottons (Vyvářka)  + tlačítko  EcoPerfect 	6 kg	4 1/2 h
Program Cottons (Vyvářka)  + tlačítko  EcoPerfect 	3 kg	4 1/2 h
Program Cottons (Vyvářka)  + tlačítko  EcoPerfect 	3 kg	4 1/2 h

Nastavení programu k testování a označení energetickým štítkem podle nařízení 2010/30/EU se studenou vodou (15 °C).
Údaj teploty programu se řídí podle teploty uvedené na visačce textilie. Skutečná teplota praní se může od uvedené teploty programu z důvodu úspory energie lišit.

Technické údaje

Rozměry:

84,8 x 60 x 44,5 cm
(šířka x hloubka x výška)

Hmotnost:

65 kg

Síťová přípojka:

Jmenovité napětí 220–240 V, 50 Hz
Jmenovitý proud 10 A
Jmenovitý výkon 2300 W

Vodní tlak:

100-1000 kPa (1-10 bar)

Příkon ve vypnutém stavu:

0,16 W

Příkon v pohotovostním režimu
(nevypnutém stavu):
1,45 W

Instalace a připojení

Rozsah dodávky

Upozornění: Zkontrolujte pračku na přepravní poškození. Poškozenou pračku neuvádějte do provozu. Při reklamaci se obraťte na prodejce, u kterého jste spotřebiči zakoupili, nebo na naši servisní službu.

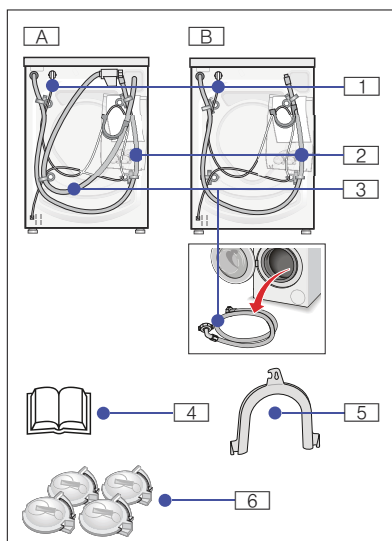

V závislosti na modelu:

- | | |
|----------------------|---|
| A Aquastop | 3 Přívod vody |
| B Standardní | 4 Návod k použití a instalaci |
| 1 Síťový kabe | 5 Oblouk k uchycení odtokové hadice vody |
| 2 Odtok vody | 6 Krytky |

Při připojení odtokové hadice vody na sifon se navíc potřebuje:

1 hadicová spona \varnothing 24-40 mm (specializovaná prodejna) k připojení na sifon. Připojka vody → *Strana 37*

Užitečné nářadí:

- Vodováha k vyrovnání → *Strana 39*
- Klíč na šrouby
 - s otvorem klíče 13 (SW13): k vyšroubování přepravních pojistek → *Strana 36*
 - s otvorem klíče 17 (SW17): ke srovnání nožek spotřebiče. → *Strana 39*

Instalace

Upozornění: Vlhkost v bubnu je podmíněná výstupní kontrolou.

Bezpečná instalace

Varování

Nebezpečí poranění!

- Pračka má velkou hmotnost - pozor/ nebezpečí při nadzdvihnutí.
- Při nadzdvihnutí pračky za vyčnívající součásti (např. vkládací dvířka) se mohou součásti ulomit a způsobit poranění. Nezvedejte pračku za vyčnívající součásti.
- Při nesprávném vedení hadic a síťových kabelů hrozí nebezpečí zakopnutí a poranění. Hadice a kabely ved'te tak, aby nehrozilo nebezpečí zakopnutí o ně.

Pozor!

Poškození spotřebiče

- Zamrzlé hadice se mohou roztrhnout/prasknout. Neinstalujte pračku v prostorech ohrožených mrazem a/nebo venku.
- Při nadzdvihnutí pračky za vyčnívající součásti (např. vkládací dvířka) se mohou součásti ulomit a poškodit pračku. Nezvedejte pračku za vyčnívající součásti.

Upozornění: V případě pochyb nechejte pračku připojit odborníkem.

Plocha pro instalaci

Upozornění: Důležitá je stabilita, aby pračka neputovala!

- Plocha pro instalaci musí být pevná a rovná.
- Nevhodné jsou měkké podlahy / podlahové krytiny.

Instalace na podstavec nebo na podlahu nad dřevěným trámovým stropem

Pozor!

Poškození spotřebiče

Pračka může při odstředování „pochodovat“ a z podstavce se převrátit/spadnout.

Nožky pračky bezpodmínečně upevněte příložkami.

Příložky: Objednací čís. WMZ 2200

Upozornění: U dřevěných trámových stropů:

- Postavte pračku pokud možno do rohu místnosti.
- Našroubujte na podlahu dřevěnou desku (tloušťka min. 30 mm), odolnou proti vodě.

Vestavba spotřebiče do kuchyňské linky

Varování

Ohrožení života!

Při kontaktu se součástmi pod napětím je nebezpečí ohrožení života.

Neodstraňujte krycí desku spotřebiče.

Upozornění

- Nutná šířka výklenku 60 cm.
- Pračku instalujte pouze pod souvislou pracovní desku, která je pevně spojená se sousedními skříňkami.

Odstranění přepravních pojistek

Pozor!

Poškození spotřebiče

- Pračka je pro přepravu zajištěná přepravními pojistkami. Neodstraněné přepravní pojistky mohou při provozu pračky poškodit např. buben.
- Před prvním použitím bezpodmínečně kompletně odstraňte všechny 4 přepravní pojistky. Pojistky uschovejte.
- Abyste při pozdější přepravě zabránili poškození, opět pro zajištění při přepravě bezpodmínečně namontujte přepravní pojistky.

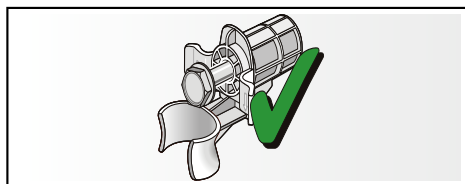

Uschovejte šroub a pouzdro sešroubované.

1. Hadice vyjměte z držáků.
2. Vyndejte hadice z kolena a koleno sundejte.
3. Vyšroubujte a odstraňte všechny 4 šrouby přepravních pojistek.

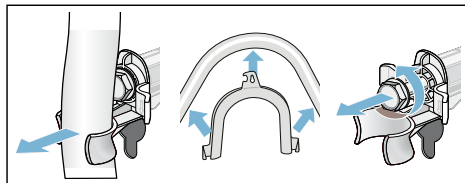

4. Vyndejte z držáků síťový kabel. Odstraňte objímky.

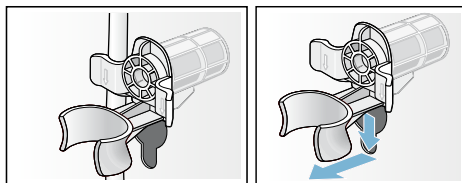

5. Nasadte krytky.

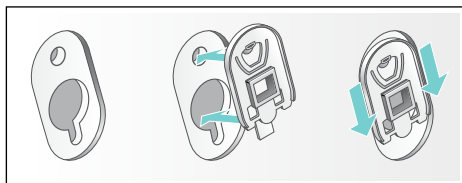
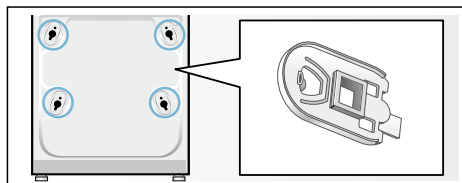

Upozornění: Zajistěte je zatlačením na aretační háčky.

Délky hadic a přívodních kabelů

levostranná přípojka

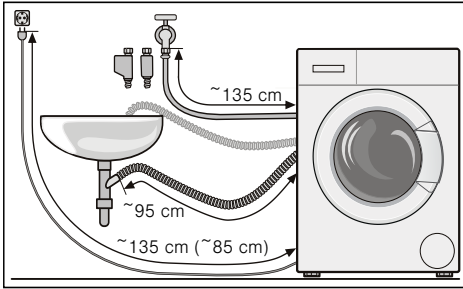

nebo

pravostranná přípojka

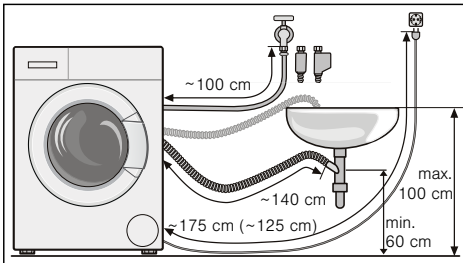

Upozornění: Při použití držáků hadice se zkrátí možné délky hadic!

Tip: Ve specializované prodejně nebo u servisní služby lze obdržet:

- Prodloužení pro Aqua-Stop, příp. přívodní hadice studené vody (cca 2,50 m). Objednací čís. WMZ2380
- Delší přívodní hadice (cca 2,20 m) pro model Standard.

Přípojka vody

⚠ Varování

Nebezpečí úrazu elektrickým proudem!

Při kontaktu součástí pod napětím s vodou je nebezpečí ohrožení života. Neponořujte bezpečnostní zařízení Aqua-Stop do vody (obsahuje elektrický ventil).

Pozor!

Škody způsobené vodou

V místě připojení přívodní a odtokové hadice je vysoký tlak vody. Aby se zabránilo netěsnostem nebo škodám způsobeným vodou, bezpodmínečně dodržujte pokyny v této kapitole!

Upozornění

- Dodatečně ke zde uvedeným pokynům mohou platit zvláštní předpisy příslušné vodárny a elektrorozvodných závodů.
- Pračku používejte pouze se studenou pitnou vodou.
- Nepřipojujte pračku na mísící baterii beztlakového ohřívače teplé vody.
- Použijte pouze dodanou přívodní hadici nebo hadici zakoupenou ve specializované autorizované prodejně, nikoli použitou hadici.
- V případě pochyb nechejte pračku připojit odborníkem.

Přívod vody

Upozornění

- Přívodní hadice vody se nesmí zalamovat, přiskřípnout, upravovat nebo přerézávat (nebyla by zaručena pevnost).
- Šroubení utahujte pouze ručně. Pokud šroubení utáhnete nářadím (kleštěmi) příliš pevně, může dojít k poškození závitů.

Optimální tlak vody v potrubní síti: 100-1000 kPa (1-10 bar).

- Při otevřeném vodovodním kohoutku vyteče nejméně 8 l/min.
- Při vyšším tlaku vody namontujte redukční ventil.

Připojení

Přívodní hadici vody připojte vodovodní kohoutek ($\frac{3}{4}$ " = 26,4 mm) a ke spotřebiči (u modelů s AquaStop není nutné):

- AquaStop

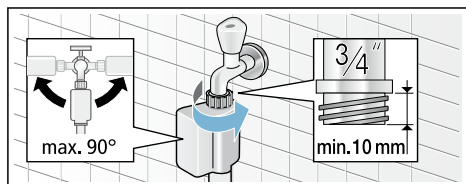

- Standardní

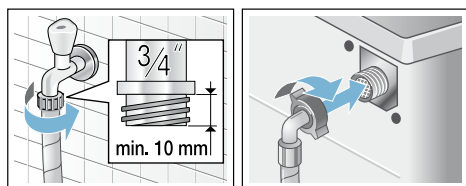

Otevřete opatrně vodovodní kohoutek a zkontrolujte přítomnost těsnost připojovacích míst.

Upozornění: Na šroubový spoj působí tlak vodovodního potrubí.

Odtok vody

Pozor!

Škody způsobené vodou

Když zavěšená odtoková hadice vlivem vysokého tlaku vody při odčerpání vyklouzne z umyvadla, může vytékající voda způsobit škody. Zajistěte odtokovou hadici proti vyklouznutí.

Upozornění

- Odtokovou hadici nezalamujte ani nevytahujte do délky.
- Výškový rozdíl mezi plochou pro postavení a odtokem: min. 0 – max. 100 cm

Odtok do umyvadla

⚠ Varování

Nebezpečí opaření!

Při praní s vysokými teplotami může dojít při kontaktu s horkým pracím roztokem, např. při odčerpání horkého pracího roztoku do umyvadla, k opaření. Nesahejte do horkého pracího roztoku.

Pozor!

Poškození spotřebiče/textilů

Když je konec odtokové hadice ponořen do odčerpávané vody, může být voda zpětně nasátá do spotřebiče a poškodit pračku/textilie.

Dbejte na to, aby:

- odtok v umyvadle nebyl uzavřený zátkou,
- voda dostatečně rychle odtékala.
- konec odtokové hadice nebyl ponořený do odčerpávané vody,

Položení odtokové hadice:

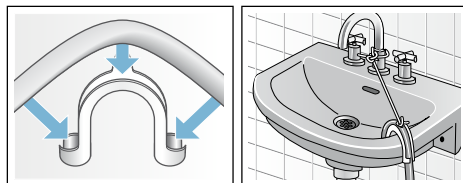

Odtok do sifonu

Místo připojení se musí zajistit hadicovou sponou, \varnothing 24–40 mm (specializovaná prodejna).

Připojení

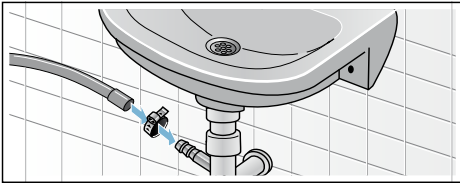

Odtok do plastové trubky s pryžovým hrdlem nebo do odtokového kanálku

Připojení

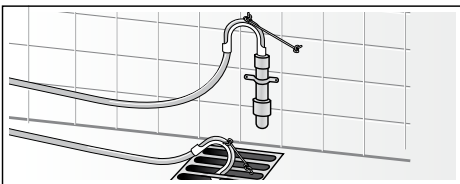

Vyrovnání

1. Klíčem na šrouby povolte ve směru pohybu hodinových ručiček přítužnou matici.
2. Vyrovnání pračky zkontrolujte pomocí vodováhy, příp. upravte. Výšku lze nastavit otáčením nožiček spotřebiče.
Upozornění: Všechny čtyři nožičky musí pevně stát na podlaze. Pračka se nesmí viklat!
3. Pojistnou matici utáhněte proti plášti. Nožičku přitom pevně držte a neměňte její výšku.

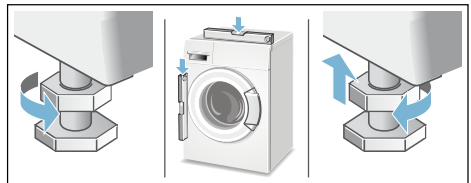

Upozornění

- Pojistné matice všech čtyřech nožiček spotřebiče musí být pevně utažené proti plášti!
- Nesprávné vyrovnání může mít za následek velkou hlučnost, vibrace a „pochodování“ pračky!

Připojení k elektrické síti

⚠ Varování **Ohrožení života!**

Při kontaktu se součástmi pod napětím hrozí nebezpečí úrazu elektrickým proudem.

- Nikdy se nedotýkejte síťové zástrčky mokřkýma rukama.
- Síťovou zástrčku vytahujte ze zásuvky pouze za kryt zástrčky, nikdy za kabel, protože by mohlo dojít k poškození.
- Síťovou zástrčku nikdy nevytahujte za provozu.

Dodržujte následující pokyny a zajistěte následující:



Upozornění

- Síťové napětí a údaj o napětí na pračce (štítek spotřebiče) musí souhlasit.
Jmenovitý příkon a potřebná pojistka jsou uvedené na štítku spotřebiče.
- Pračka může být připojena pouze na střídavý proud přes zásuvku s ochranným kontaktem nainstalovanou podle předpisů.
- Síťová zástrčka a síťová zásuvka si musí odpovídat.
- Průřez kabelu musí být dostatečný.
- Uzemnění je provedené podle předpisů.
- Výměnu síťového kabelu (je-li nutná) smí provést pouze kvalifikovaný elektrikář. Náhradní síťový kabel lze obdržet u servisní služby.
- Nepoužívejte vícenásobné zásuvkové lišty/spojky a prodlužovací kabely.
- Při použití proudového chrániče se smí použít pouze typ označený symbolem .
Pouze tento symbol zaručuje splnění předpisů platných v současné době.
- Síťová zástrčka musí být neustále přístupná.
- Síťový kabel se nesmí zalamovat, přiskřípnout, upravovat, přeříznout nebo dostat do kontaktu se zdroji tepla.

Před prvním praním

Pračka byla před opuštěním závodu důkladně přezkoušena. Abyste odstranili zbytky vody z kontrolního praní, nechte poprvé proběhnout prací cyklus **bez** prádla.

Upozornění

- Pračka musí být odborně nainstalovaná a připojená.
Instalace a připojení → *Strana 34*
 - Poškozenou pračku nikdy neuvádějte do provozu. Kontaktujte servisní službu. → *Strana 31*
1. Zkontrolujte pračku.
 2. Zapojte síťovou zástrčku.
 3. Otevřete vodovodní kohoutek.
 4. Zapněte spotřebič.
 5. Zavřete dvířka (Nevkládejte prádlo!).
 6. Zvolte program   **Cottons** (Bavlna).
 7. Nastavte teplotu **90 °C**.
 8. Otevřete násypku na prací prostředky.
 9. Nalijte cca 1 l vody do komory **II**.
 10. Pro lehké znečištění naplňte do komory **II** univerzální prací prostředek podle údajů výrobce.
Upozornění: K zabránění tvorby pěny použijte pouze polovinu doporučeného množství pracího prostředku. Nepoužívejte prací prostředek na vlnu nebo pro jemné prádlo.
 11. Zavřete násypku na prací prostředky.
 12. Stiskněte **Start/Reload** (Start/Doplnění).
 13. Na konci programu nastavte volič programu na **Off** (vyp.).
- Pračka je nyní připravená k provozu.**

Přeprava

Přípravné práce:

1. Zavřete vodovodní kohoutek.
2. Snižte tlak vody v přívodní hadici.
Čistění a údržba – Sítko v přítoku vody → *Strana 27*
3. Vypusťte zbývající prací roztok.
Čistění a údržba – Ucpané čerpadlo pracího roztoku → *Strana 26*
4. Odpojte pračku od elektrické sítě.
5. Odpojte hadice.

Namontování přepravních pojistek:

1. Sundejte a uschovejte krytky.
Použijte případně šroubovák.

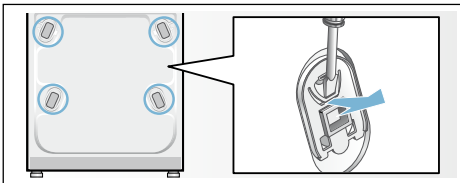

2. Nasadte všechna 4 pouzdra.
Síťový kabel zajistěte v držácích.
Nasadte a utáhněte šrouby.

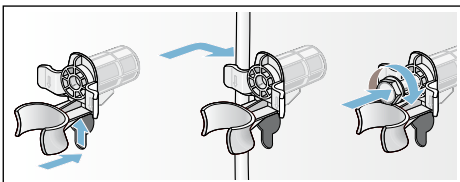
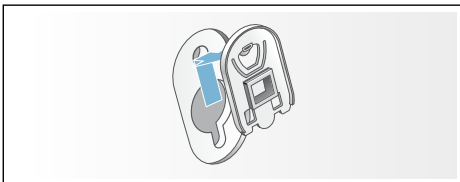

Před uvedením do provozu:

Upozornění

- **Bezpodmínečně** odstraňte přepravní pojistky! → *Strana 36*
- Aby se zabránilo tomu, že při příštím praní odečte nevyužitý prací prostředek do odtoku: Nalejte do komory **II** 1 litr vody a spusťte program odstředění/**odčerpání** (pokud se má jenom odčerpát: rpm nastavte otáčky odstředění na - - -).



Objednávka opravy a poradenství při poruchách

CZ 251 095 546

Kontaktní údaje všech zemí najdete v příloženém seznamu zákaznických servisů.

Robert Bosch, Hausgeräte GmbH
Carl-Wery-Straße 34
81739 München
DEUTSCHLAND



9000963328 (9403)

INFORMAČNÍ LIST

BSH domácí spotřebiče, s.r.o., Pekařská 695/10b, 155 00 Praha 5

Obchodní značka BSH



Značka	BOSCH
Model	WLK 20261BY
Kapacita v kg	8
Třída energetické účinnosti	A+++
Ekoznačka EU	—
Vážená roční spotřeba energie v kWh ¹⁾	153
Spotřeba energie standardního programu: bavlna 60°C plná náplň	0,69
bavlna 60°C poloviční náplň	0,68
bavlna 40°C poloviční náplň	0,62
Vážená spotřeba energie ve vypnutém stavu	0,16 W
Vážená spotřeba energie v režimu ponechání v zapnutém stavu	1,45 W
Vážená roční spotřeba vody v l ²⁾	10120
Třída účinnosti odštěďování A (nejlepší) ... G (horší)	C
Max. počet otáček odštěďování za min. bavlna 60°C	1000
Zbytková vlhkost v %	60
Standardní programy, ke kterým se vztahují informace na štítku a informačním listě ⁴⁾	bavlna 60°C bavlna 40°C
Trvání standardního programu: bavlna 60°C plná náplň	270
bavlna 60°C poloviční náplň	270
bavlna 40°C poloviční náplň	270
Trvání režimu ponechání v zapnutém stavu	—
Hlučnost v dB (A) re 1 pW ³⁾ : praní	56
odštěďování	75
Spotřebič určen k vestavbě	ne

- 1) Spotřeba energie v kWh za rok na základě 220 standardních pracích cyklů s programy bavlna 60°C a 40°C s celou a poloviční náplní a spotřeba v režimech s nízkou spotřebou energie. Skutečná spotřeba energie bude záviset na tom, jak je spotřebič používán.
- 2) Spotřeba vody v l za rok na základě 220 standardních pracích cyklů s programy bavlna 60°C a 40°C s celou a poloviční náplní a spotřeba v režimech s nízkou spotřebou energie. Skutečná spotřeba vody bude záviset na tom, jak je spotřebič používán.
- 3) Úroveň emisí hluku šířeného vzduchem vyjádřená v dB (A) re 1 pW zaokrouhlená na nejbližší celé číslo během fází praní a odštěďování u standardního programu bavlna 60°C s plnou náplní
- 4) Tyto programy jsou vhodné pro praní běžně znečištěného bavlněného prádla a jedná se o nejučinnější programy z hlediska kombinované spotřeby energie a vody.

Případné technické změny, tiskové chyby a odlišnosti ve vyobrazení jsou vyhrazeny bez upozornění.

Aktuální návod najdete na webových stránkách www.bosch-home.com/cz.

Ujištění dovozce o vydání prohlášení o shodě

Vážený zákazníku,

dle § 13, odst.5 zákona č.22/97 Sb. Vás ujišťujeme, že na všechny výrobky distribuované společností BSH domácí spotřebiče s.r.o. našim obchodním partnerům bylo vydáno prohlášení o shodě ve smyslu zákona č. 22/97 Sb a nařízení vlády č.168/1997 Sb., 169/1997 Sb. a 177/1997 Sb. a příslušných nařízení vlády.

Toto ujištění dovozce o vydání prohlášení o shodě se vztahuje na všechny výrobky včetně plynových spotřebičů, které jsou obsaženy v aktuálním ceníku firmy BSH domácí spotřebiče s.r.o.

Prohlášení o hygienické nezávadnosti výrobků

Všechny výrobky distribuované společností BSH domácí spotřebiče s.r.o. a přicházející do styku s potravinami splňují požadavky o hygienické nezávadnosti dle zákona č.258/2000 Sb., vyhlášky 38/2001 Sb. Toto prohlášení se vztahuje na všechny výrobky přicházející do styku s potravinami uvedené v aktuálním ceníku firmy BSH domácí spotřebiče s.r.o.

Záruční podmínky

Na tento uvedený výrobek je poskytována záruční lhůta 24 měsíců (ode dne prodeje).

Základním průkazem práv spotřebitele ve smyslu Občanského zákoníku je pořizovací doklad (paragon, faktura, leasingová smlouva ap.). Pokud byl při prodeji vydán záruční list, je tento součástí výrobku s výrobním číslem uvedeným na přední straně tohoto záručního listu. Zejména v případech delší než zákonné záruční lhůty je proto záruční list jediným průkazným dokladem práv uživatele pro uznání prodloužené záruky. Ve vlastním zájmu ho proto uschovejte. Nedílnou součástí záručního listu je doklad o pořízení (paragon, faktura, leasingová smlouva apod.) Pro případ prodloužené záruční lhůty z důvodu dříve provedených oprav je nutno předložit i opravní listy z těchto oprav.

Bezplatný záruční servis je možno poskytnout jen v případě předložení pořizovacího dokladu nebo v případě prodloužené záruky i vyplněného záručního listu (musí obsahovat druh spotřebiče, typové označení, výrobní číslo, datum prodeje a označení prodávajícího v souladu s § 620 odst. 3 Občanského zákoníku). Záruční list vyplňuje prodejce a je v zájmu spotřebitele zkontrolovat správnost a úplnost uvedených údajů. Záruční list je platný pouze v originálu, na kopie nebude brán zřetel.

Záruční oprava se vztahuje výhradně na závady, které vzniknou průkazně v době platné záruční lhůty, a to vadou materiálu nebo výrobní vadou. Takto vzniklé závady je oprávněn odstranit pouze autorizovaný servis. Uplatnit záruku může spotřebitel u autorizovaného servisu nebo v prodejně, kde byl spotřebič zakoupen. Zvolí-li spotřebitel jiný, než nejbližší autorizovaný servis, bude na něm, aby nesl v souvislosti s tím zvýšené náklady.

Ze záručních oprav jsou vyloučeny zejména tyto případy:

- výrobek byl instalován nebo používán v rozporu s návodem k obsluze, příp. s návodem na montáž
- údaje na záručním listu nebo dokladu o zakoupení se liší od údajů na výrobním štítku spotřebiče
- při chybějícím nebo poškozeném výrobním štítku spotřebiče
- je-li výrobek používán k jinému než výrobcem stanovenému účelu - spotřebič je určen k používání v domácnosti.
- záruka neplatí, je-li výrobek používán k profesionálním nebo komerčním účelům
- mechanické poškození (závady vzniklé při přepravě)
- poškození vzniklá nepozorností, živelnou pohromou nebo jinými vnějšími vlivy (např. vyšším napětím v elektrorozvodné síti, extrémně tvrdou vodou apod.)
- neodborným zásahem, nepovolenými konstrukčními změnami nebo opravou provedenou neoprávněnou osobou
- běžná údržba nebo čištění, instalace, programování, kontrola parametrů výrobku
- opotřebením vzniklé používáním spotřebiče

Rozšířená záruka nad rámec zákona

U spotřebičů (pračky, myčky) sériově vybavených systémem Aqua-Stop (patent fy BSH) je výrobcem poskytnuta záruka na škody způsobené chybou tohoto systému. Na tyto škody poskytneme náhradu soukromému spotřebiteli a to po celou dobu životnosti spotřebiče.

Upozornění pro prodejce

Prodejce je povinen dát zákazníkovi platný prodejní doklad, kde bude uvedeno datum prodeje a označení spotřebiče a na požádání zákazníka je povinen vystavit správně a úplně vyplněný záruční list v den prodeje výrobku. Při případné předprodejní reklamaci je třeba předložit řádně vyplněný reklamační protokol.

„Spotřebič není určený pro používání osobami (včetně dětí) se sníženými fyzickými, smyslovými a nebo mentálními schopnostmi, a nebo s nedostatkem zkušeností a vědomostí, pokud jim osoba zodpovědná za jejich bezpečnost neposkytne dohled a nebo je nepoučila o používání spotřebiče.“

Kontakt na servis domácích spotřebičů BOSCH

BSH domácí spotřebiče, s.r.o.

Pekařská 695/10b

155 00 Praha 5

tel.: +420 251 095 546

email: opravy@bshg.com

Objednávky příslušenství a náhradních dílů

email: dily@bshg.com

Aktuální informace o servisu naleznete na internetových stránkách
www.bosch-home.com/cz.

Zde máte také možnost sjednat opravu pomocí online formuláře.

Návod na obsluhu

WLK 20261BY

Vaša nová práčka

Rozhodli ste sa pre práčku značky Bosch.

Venujte prosím niekoľko minút vášho času na prečítanie a zoznámenie sa s prednosťami vašej práčky.

Na zabezpečenie vysokej kvality značky Bosch bola u každej práčky, ktorá opúšťa náš závod starostlivo preskúšaná jej funkčnosť a bezchybný stav.

Ďalšie informácie k našim výrobkom, príslušenstvu, náhradným dielcom a servisu nájdete na našej internetovej stránke www.bosch-home.com alebo sa obráťte na naše strediská zákazníckeho servisu.

Ak návod na použitie a inštaláciu opisuje rôzne modely, bude na príslušných miestach upozornené na rozdiely.



Práčku uveďte do prevádzky až po prečítaní tohto návodu na používanie a inštaláciu!

Pravidlá zobrazenia

Varovanie!

Táto kombinácia symbolu a signálneho slova upozorňuje na možnú nebezpečnú situáciu. Následkom nerespektovania varovania môže byť smrť alebo poranenia.

Pozor!

Toto signálne slovo upozorňuje na možnú nebezpečnú situáciu. Následkom nerespektovania môžu byť materiálne škody a/alebo škody na životnom prostredí.

Upozornenie / tip

Upozornenia týkajúce sa optimálneho používania spotrebiča / užitočné informácie.

1. 2. 3. / a) b) c)

Jednotlivé kroky postupu sa zobrazia označené číslami alebo písmenami.

■ / -

Výpočet (vymenovanie) sa zobrazí označený okienkami alebo odrážkami.

Obsah

 Stanovené použitie	4	EcoPerfect.	17
 Bezpečnostné upozornenia	5	Water Plus (Voda Plus)	17
Elektrická bezpečnosť.	5	 Obsluha spotrebiča	18
Nebezpečenstvá poranenia	5	Príprava práčky	18
Bezpečnosť pre deti	6	Výber programu/Zapnutie spotrebiča	18
 Ochrana životného prostredia	7	Zmena prednastavení programu	18
Obal/Starý spotrebič.	7	Voľba dodatočných nastavení programu	18
Pokyny na úsporu.	7	Vloženie bielizne do bubna	19
 Najdôležitejšie v skratke	8	Dávkovanie a plnenie pracieho a ošetrovacieho prostriedku	19
 Oboznámenie sa so spotrebičom	9	Spustenie programu	20
Práčka	9	Detská poistka.	20
Ovládací panel	10	Doplnenie bielizne	21
Indikačné pole	10	Zmena programu	21
 Bielizeň	11	Prerušenie programu.	21
Príprava bielizne	11	Koniec programu Stop plákanie	21
Triedenie bielizne	11	Ukončenie programu.	21
 Prací prostriedok	12	Vyberanie bielizne/Vypnutie spotrebiča	22
Voľba správneho pracieho prostriedku	12	 Nastavenie signálu	23
Úspora energie a pracieho prostriedku	12	 Senzorika	24
 Prehľad programov	13	Množstevná automatika.	24
Programy na voliči programov	13	Kontrolný systém nevyváženosti	24
Škrobenie	15	VoltCheck	24
Farbenie/odfarbovanie	15	 Čistenie a údržba	25
Namáčanie	15	Plášť spotrebiča/Ovládací panel	25
 Prednastavenia programu	16	Prací bubon.	25
Temp. °C (Teplota).	16	Odstránenie vodného kameňa	25
Počet otáčok pri odstreďovaní	16	Čistenie zásuvky na pracie prostriedky	25
Ready in (Hotové za)	16	Upchaté čerpadlo pracieho roztoku	26
 Dodatočné nastavenia programu	17	Upchatá odtoková hadica na sifóne	27
SpeedPerfect	17	Upchaté sítko v prívoде vody	27
		 Poruchy, čo je nutné robiť?	28
		Núdzové odblokovanie	28
		Upozornenia v indikačnom poli	29
		Poruchy, čo je nutné robiť?	29

	Zákaznícky servis	31
	Hodnoty spotreby	32
	Tabuľka hodnôt spotreby.	32
	Najefektívnejšie programy pre bavlnené textílie	33
	Technické údaje	33
	Inštalácia a pripojenie	34
	Obsah dodávky	34
	Inštalácia	35
	Bezpečná inštalácia.	35
	Inštaláčna plocha.	35
	Inštalácia na podstavec alebo drevený trámový strop.	35
	Zabudovanie/vstavanie spotrebiča do kuchynskej linky.	35
	Odstránenie prepravných poistiek. .	36
	Dĺžky hadíc a prívodných káblov. . .	37
	Prípojka vody.	37
	Prívod vody	38
	Odtok vody	38
	Odtok do umývadla.	38
	Odtok do sifónu.	39
	Odtok do plastovej rúry s gumovým hrdlom alebo do odtokového kanála	39
	Vyváženie.	39
	Elektrické pripojenie	39
	Pred prvým praním	40
	Preprava	41

Stanovené použitie

- Výlučne na používanie v domácnosti alebo domácom prostredí.
- Práčka je vhodná na pranie textílií vhodných na pranie v práčke a ručné pranie vlny v pracom roztoku.
- Na prevádzku so studenou pitnou vodou a bežnými pracími a ošetrojúcimi prostriedkami, ktoré sú vhodné na použitie v práčkach.
- Pri dávkovaní všetkých pracích, pomocných, ošetrojúcich a čistiacich prostriedkov bezpodmienečne dodržiavajte pokyny výrobcov.
- Práčku môžu obsluhovať deti od 8 rokov, osoby s obmedzenými fyzickými, zmyslovými alebo duševnými schopnosťami a osoby s nedostatočnými skúsenosťami alebo znalosťami, ak sú **pod dozorom** alebo ak boli **poučené** zodpovednou osobou. Deti nesmú bez dozoru vykonávať žiadne čistiace a údržbové práce.
- Udržujte domáce zvieratá v dostatočnej vzdialenosti od práčky.

Prečítajte si tento návod na používanie a návod na inštaláciu a všetky ostatné informácie priložené k práčke a postupujte podľa nich.

Podklady si odložte na neskoršie použitie.

Prípadné technické zmeny, tlačové chyby a odlišnosti vo vyobrazení sú vyhradené bez upozornenia. Obrázky sú ilustračné, odchýlky sú možné!

Bezpečnostné upozornenia

Elektrická bezpečnosť

Varovanie

Ohrozenie života!

Pri kontakte so súčasťami pod napätím hrozí nebezpečenstvo úrazu elektrickým prúdom.

- Sieťovú zástrčku nechytajte mokrými rukami.
- Sieťové vedenie vyťahujte vždy za zástrčku, nikdy nie za kábel, mohlo by sa poškodiť.

Nebezpečenstvá poranenia

Varovanie

Nebezpečenstvo poranenia!

- Pri dvíhaní práčky za prečnievajúce konštrukčné súčasti (napr. dvierka) sa môžu súčasti zlomiť a spôsobiť poranenia. Nedvíhajte práčku za prečnievajúce konštrukčné súčasti.
- Pri vystúpení na práčku sa môže pracovná doska zlomiť, čo môže viesť k poraneniám. Nestúpajte na práčku.
- Pri opieraní sa/sadaní si na otvorené dvierka práčky sa môže práčka prevrátiť a spôsobiť poranenia. Neopierajte sa o otvorené dvierka práčky.

- Pri siahnutí do otáčajúceho sa bubna môže dôjsť k poraneniu rúk. Nesiahajte do otáčajúceho sa bubna. Počkajte, až sa bubon prestane otáčať.

Varovanie

Nebezpečenstvo obarenia!

Pri praní s vysokými teplotami môže dôjsť pri kontakte s horúcim pracím roztokom, napr. pri odčerpaní horúceho pracieho roztoku do umývadla, k obareniu. Nesiahajte do horúceho pracieho roztoku.

Bezpečnosť pre deti

Varovanie

Ohrozenie života!

Deti si pri hraní s práčkou môžu dostať do života nebezpečných situácií alebo sa poraniť.

- Nenechávajte pri práčke deti bez dozoru.
- Nedovoľte deťom, aby sa s práčkou hrali!

Varovanie

Ohrozenie života!

Zabráňte tým, aby sa deti zavreli dovnútra spotrebiča a dostali sa do nebezpečenstva ohrozenia života.

Pri spotrebičoch, ktoré doslúžili:

- vytiahnite sieťovú zástrčku.
- odrežte sieťové vedenie a odstráňte so zástrčkou.
- zničte zámok dvierok.

Varovanie

Nebezpečenstvo udusenía!

Deti sa môžu pri hraní zabaliť do obalov/fólií a častí obalu alebo si tieto natiahnuť cez hlavu a udusiť sa.

Fólie, obaly a ich časti udržiajte mimo dosahu detí.

Varovanie

Nebezpečenstvo otravy!

Pracie a ošetrovacie prostriedky môžu pri konzumácii spôsobiť otravu.

Pracie a ošetrovacie prostriedky uchovávajte mimo dosahu detí.

Varovanie

Podráždenie očí/kože!

Kontakt s pracími a ošetrovacími prostriedkami môže viesť k podráždeniu očí/kože.

Pracie a ošetrovacie prostriedky uchovávajte mimo dosahu detí.

Varovanie

Nebezpečenstvo poranenia!

Sklo vkladacích dvierok je pri praní s vysokými teplotami horúce.

Zabráňte deťom dotýkať sa horúcich dvierok.



Ochrana životného prostredia

Obal/Starý spotrebič



Obal zlikvidujte ekologicky.











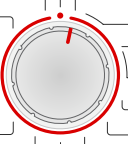

Tento spotrebič je označený v súlade s európskou smernicou 2012/19/EÚ o nakladaní s použitými elektrickými a elektronickými zariadeniami (waste electrical and electronic equipment - WEEE).

Táto smernica stanoví jednotný európsky (EU) rámec pre spätný odber a recyklovanie použitých zariadení.

Pokyny na úsporu

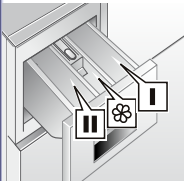
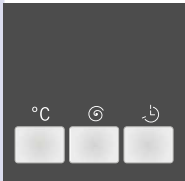
- Využívajte maximálneho množstva bielizne príslušného programu.
Prehľad programov → *Strana 13*
- Normálne znečistenú bielizeň perte bez predpierania.
- **Režim na úsporu energie:**
Osvetlenie indikačného poľa po niekoľkých minútach zhasne, bliká **Start/Reload** (Štart/Doplnenie). Na aktivovanie osvetlenia zvolte ľubovoľné tlačidlo.
Režim na úsporu energie nebude aktivovaný, keď beží program.
- Ak sa bude bielizeň následovne sušiť v sušičke, zvolte otáčky pri odstreďovaní podľa návodu výrobcu sušičky.

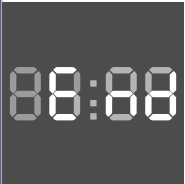
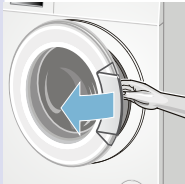
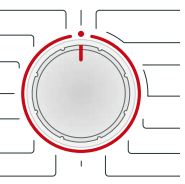
Najdôležitejšie v skratke

1				
	Zastrčte sieťovú zástrčku.	Otvorte vodovodný kohútik.	Triedenie bielizne.	Otvorte dverka.
2				
	Zvoľte program, napr. Cottons (Bavlna).	Dodržiavajte max. náplň uvedenú v indikačnom poli.	Vložte bielizeň.	Zatvorte dverka.
3				
	Naplnite prací prostriedok.	V prípade potreby zmeňte prednastavenia programu.	Prípadne vyberte dodatočné nastavenia programu.	Spustíte program.
4				
	Ukončenie programu	Otvorte dverka a vyberte bielizeň.	Nastavte volič programu na Off (Vyp.).	Zatvorte vodovodný kohútik.

Oboznámenie sa so spotrebičom

Práčka

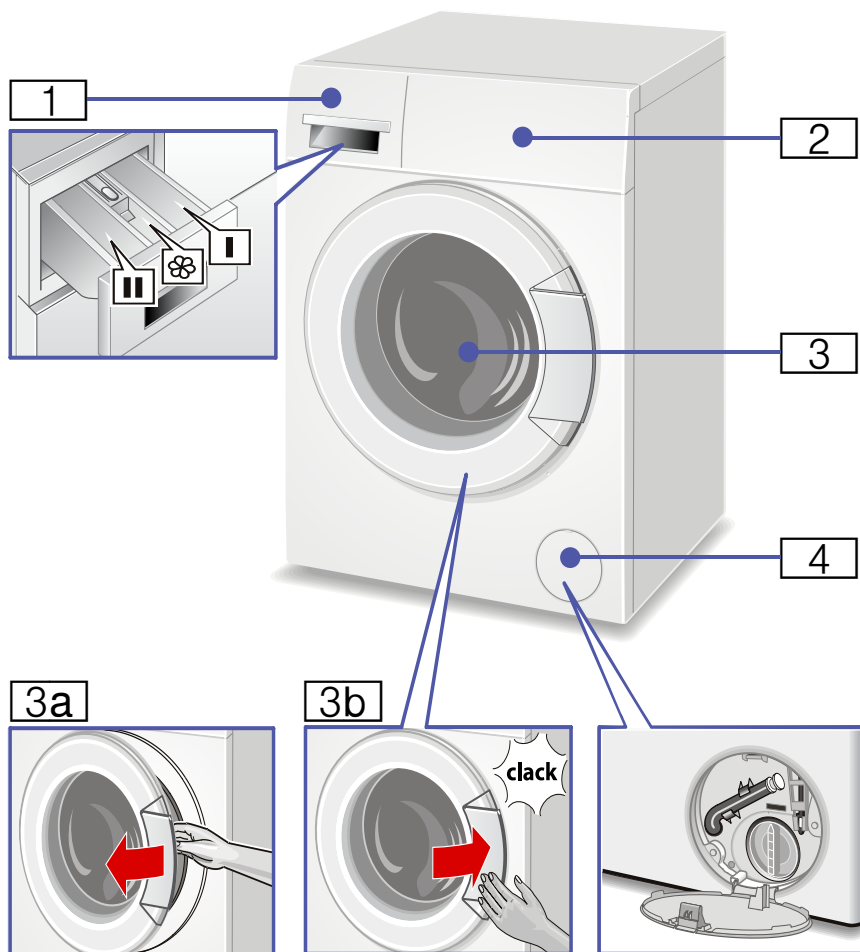

1 Zásuvka na pracie prostriedky → *Strana 19*

2 Ovládací panel/indikačné pole → *Strana 10*

3 Dvierka s úchytkou

3a Otvorenie dvierok

3b Zatvorenie dvierok

4 Servisná klapka

Ovládací panel

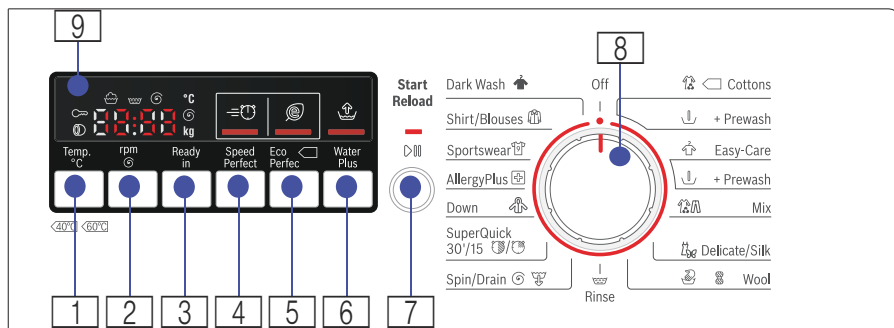

1 2 3 **Temp. °C** (Teplota), **rpm** (Otáčky odstredovania) a čas **Ready in** (Hotové za) na zmenu prednastavení programu
 Prehľad všetkých prednastavení programu
 → *Strana 16*

4 5 6 **SpeedPerfect**, **EcoPerfect** a **Water Plus** (Voda plus) pre voľbu dodatočných nastavení programu
 Prehľad všetkých prednastavení programu
 → *Strana 17*

7 **Start/Reload** (Štart/Doplnenie) na spustenie, prerušenie (pridanie bielizne) a zrušenie programu

8 Volič programu pre voľbu programu a na zapnutie/vypnutie práčky

9 Indikačné pole pre nastavenia a informácie:

Indikačné pole

Nastavenia zvoleného programu (*max. hodnoty podľa programu)		
cold - 90 °C	Temp. °C (Teplota)	Teplota (cold = studená)
--- 1200* rpm (ot./min)	Počet otáčok pri odstredovaní	Zvoľte otáčky odstredovania (* podľa modelu) alebo --- (Stop pláchanie = bez konečného odstredovania. Po poslednom pláchaní zostane bielizeň ležať vo vode).
1 - 24 (h)	Ready in (Hotové za)	po skončení programu...hod.
6.0* kg	Množstvo náplne	Maximálne zaťaženie (*podľa programu)

Ukazovatele stavu pre progres programu (priebeh programu)	
	End (Koniec). Pranie, Pláchanie, Odstredovanie, Doba trvania programu popr. Koniec programu
	Otvorte vkladacie dverka, doplňte bielizeň → <i>Strana 21</i>
	Detská poistka → <i>Strana 20</i>



Bielizeň

Príprava bielizne

Pozor!

Poškodenie spotrebiča/textílií

Cudzie predmety (napr. mince, kancelárske sponky, ihly, klince) môžu poškodiť bielizeň alebo súčiastky práčky.

Preto rešpektujte nasledovné pokyny pri príprave vašej bielizne:

- Vyprázdňte vrecká.

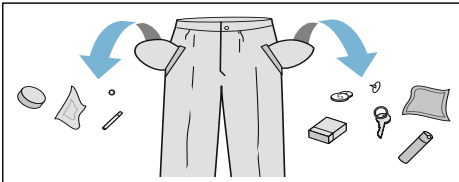

- Dávajte pozor na kovové predmety (kancelárske sponky atď.) a odstráňte ich.
- Chúlostivú bielizeň (pančuchy, podprsenky s ramienkami atď.) perte v sieťke/vrecku.
- Zipsy zatvorte, gombíky na oblečkach zapnite.
- Kefkou odstráňte piesok z vreciek a záhybov.
- Odstráňte záclonové valčeky alebo ich zaviažte do sieťky/vrecka.

Triedenie bielizne

Roztriedte bielizeň podľa pokynov na udržiavanie bielizne a údajov výrobcu uvedených na etiketách s informáciami o udržiavaní textílií podľa:

- druhu tkaniny/druhu vlákien
- farby

Upozornenie: Bielizeň môže farbiť alebo môže byť nie celkom čistá. Bielu a farebnú bielizeň perte zvlášť. Novú farebnú bielizeň perte prvýkrát zvlášť.

- Znečistenie

Perte bielizeň rovnakého stupňa znečistenia spolu.

Niekoľko príkladov pre stupne znečistenia:

- **malé:** Zvoľte nepredpierať, príp. dodatočné nastavenie programu **SpeedPerfect**.
- **stredné**
- **silné:** Vložte menej bielizne, zvoľte program s predpraním
- **Škvrny:** Škvrny odstráňte/vopred ošetríte, kým sú ešte čerstvé. Najprv namočte do mydlového roztoku/nešúchajte. Bielizeň potom vyperte s použitím vhodného programu. Neústupčivé/zaschnuté škvrny sa dajú niekedy odstrániť až po viacnásobnom praní.

údajov na etiketách pre ošetrovanie bielizne:



Vyváarka 95 °C, 90 °C



Farebná bielizeň 60 °C,



40 °C, 30 °C



Nekrčivá bielizeň 60 °C,



40 °C, 30 °C



Jemná bielizeň 40 °C,

30 °C



Ručne a v práčke praný

hodváb a vlna praná za

studená, 40 °C, 30 °C

neperte bielizeň v

práčke.





Prací prostriedok

Voľba správneho pracieho prostriedku

Pre správnu voľbu pracieho prostriedku, teploty a zaobchádzanie s bielizňou je rozhodujúce označenie týkajúce sa ošetrovania. → aj www.sartex.ch

Na webovej stránke www.cleanright.eu nájdete množstvo ďalších informácií o pracích, ošetrovacích a čistiacich prostriedkoch na súkromné použitie.

- **Univerzálne pracie prostriedky s optickými zjasňovačmi**
vhodné na bielu bielizeň na vyvárku z ľanu alebo bavlny
Program: Bavlna / studená - max. 90 °C
- **Pracie prostriedky na farebnú bielizeň bez bielidla a optických zjasňovačov**
Vhodný na farebnú bielizeň z ľanu alebo bavlny
Program: Bavlna / studená - max. 60 °C
- **Pracie prostriedky na farebnú/jemnú bielizeň bez optických zjasňovačov**
Vhodný na farebnú bielizeň z nekrčivých vlákien, syntetických vlákien
Program: Nekrčivá bielizeň / studená - max. 60 °C
- **Pracie prostriedky na jemnú bielizeň**
Vhodné na chústovité jemné textilie, hodváb alebo viskózu
Program: Jemná bielizeň/Hodváb / studená - max. 40 °C
- **Pracie prostriedky na vlnu**
Vhodné na vlnu
Program: Vlna / studená - max. 40 °C

Úspora energie a pracieho prostriedku



















Pri mierne alebo normálne znečistenej bielizni je možná úspora energie (znižením teploty prania) a pracích prostriedkov.





















Úspora	Znečistenie/Upozornenie
Znížená teplota a množstvo pracieho prostriedku podľa odporúčania dávkovania	<p>Lahko znečistené Nie sú viditeľné žiadne znečistenia a škvŕny. Oblečenie nasaľo pach tela, napr.:</p> <ul style="list-style-type: none"> ■ ľahké letné/športové oblečenie (nosené niekoľko hodín) ■ tričká, košeľe, blúzky (nosené max. 1 deň) ■ posteľná bielizeň a uteráky pre hostí (používané 1 deň)
	<p>Normálne znečistené Viditeľné znečistenie/alebo málo miernych škvŕn, napr.</p> <ul style="list-style-type: none"> ■ tričká, košeľe, blúzky (prepotené, viackrát nosené) ■ uteráky, posteľná bielizeň (používané max. 1 týždeň)
	<p>Silno znečistené Znečistenia a/alebo škvŕny sú jasne viditeľné, napr. utierky na riad, detská bielizeň, pracovné odevy</p>
Teplota podľa etikety s informáciami o ošetrovaní textílií a množstvo pracieho prostriedku podľa odporúčania dávkovania/silné znečistenie	





Upozornenie: Pri dávkovaní všetkých pracích/pomocných/ošetrujúcich a čistiacich prostriedkov bezpodmienečne dodržiavajte pokyny výrobcov. → *Strana 19*

Prehľad programov

Programy na voliči programov

Program/Druh bielizne/Pokyny	Nastavenia
<p>Názov programu</p> <p>Krátke objasnenie programu, príp. pre ktoré textilie je vhodný.</p>	<p>Max. náplň</p> <p>*redukovaná náplň pri možnosti SpeedPerfect</p> <p>voliteľná teplota v °C</p> <p>voliteľné otáčky odstredovania v ot./min</p> <p>max. otáčky odstredovania sú závislé od modelu</p> <p>možné dodatočné nastavenia programu</p>
<p>  Cottons (Bavlna)</p> <p>Odolné textilie, textilie z bavlny alebo ľanu, vhodné na vyváru.</p> <p> +Prewash (Predpranie)</p> <p>Pre silne znečistenú bielizeň. Rozdeľte prací prostriedok do komôr I a II.</p>	<p>max. 6kg/3,5 kg*</p> <p>cold - 90 °C</p> <p>--- ... 1000 ot./min</p> <p>  </p>
<p> Easy-Care (Nekrčivá bielizeň)</p> <p>Textilie zo syntetických vlákien alebo zmesových tkanín.</p> <p> +Prewash (Predpranie); Predpranie pri 30 °C.</p>	<p>max. 3 kg</p> <p>cold - 60 °C</p> <p>--- ... 1000 ot./min</p> <p>  </p>
<p> Mix</p> <p>Zmiešaná náplň z textílií z bavlny a syntetiky.</p>	<p>max. 3 kg</p> <p>cold - 40 °C</p> <p>--- ... 1000 ot./min</p> <p>  </p>
<p> Delicate/Silk (Jemná bielizeň/Hodváb)</p> <p>Na chústivé textilie napr. z hodvábu, saténu, syntetických vlákien alebo zmiešaných tkanín (napr. hodvábné blúzky, hodvábné šály), ktoré možno prať.</p> <p>Upozornenie: Používajte prací prostriedky pre jemnú bielizeň a/alebo hodváb, vhodné na pranie v práčke.</p>	<p>max. 2 kg</p> <p>cold - 40 °C</p> <p>--- ... 800 ot./min</p> <p>  </p>

Program/Druh bielizne/Pokyny	Nastavenia
 Wool (Vlna) Textilie z vlny alebo s podielom vlny, ktoré možno prať ručne alebo v práčke. Mimoriadne šetrný prací program na zabránenie zrážaniu bielizne, dlhšie prestávky programu (textílie ležia v pracom roztoku). Upozornenia <ul style="list-style-type: none"> ■ Vlna je živočíšneho pôvodu, napr. angora, alpaka, lama, ovca. ■ Na pranie v práčke používajte pracie prostriedky vhodné na vlnu. 	max. 2 kg cold - 40 °C --- ... 800 ot./min - -
 Rinse (Plákanie) Extra plákanie s odstreďovaním	- - --- ... 1000 ot./min 
 Dark Wash (Tmavá bielizeň) Tmavé textílie z džínsovinu/denim	max. 3 kg cold - 40 °C --- ... 1000 ot./min 
 Shirts/Blouses (Blúzky/Košele) Nežehlivé košele z bavlny, ľanu, syntetických alebo zmiešaných tkanín. Upozornenie: Košele/blúzky z jemných tkanín v programe Delicate/Silk (Jemná bielizeň/Hodváb).	max. 2 kg cold - 60 °C --- ... 800 ot./min   
 Sportswear (Športové oblečenie) Textilie z mikrovlákien na šport a voľný čas. Upozornenia <ul style="list-style-type: none"> ■ Bielizeň nesmie byť ošetrována/sa nesmie ošetrovať avivážou. ■ Pred praním dôkladne vyčistite zásuvku na pracie prostriedky (všetky komory) od zvyškov aviváže. 	max. 2 kg cold - 40 °C --- ... 800 ot./min   
 Allergie Plus Odolné textílie, textílie z bavlny alebo ľanu, vhodné na vyvárku.	max. 6 kg/ 3,5* cold - 60 °C --- ... 1000 ot./min   
 Down (Prachové perie) Textilie plnené prachovým perím vhodné pre pranie v práčkach. Upozornenia <ul style="list-style-type: none"> ■ Veľké diely perie jednotlivu. ■ Používajte prací prostriedok pre jemnú bielizeň. Prací prostriedok dávajte šetrne. 	max. 1 kg cold - 40 °C --- ... 1000 ot./min   

Program/Druh bielizne/Pokyny	Nastavenia
 SuperQuick 30'/15' (Extra krátky 30'/15') Extra krátky program cca 30 minút, vhodný pre ľahko znečistené malé množstvo bielizne. Upozornenie: Kratšia doba trvania programu (cca 15 min.) pri funkcii SpeedPerfect .	max. 3,5 kg/2 kg * cold - 40 °C --- ... 1000 ot./min 
 Spin/ (Odstredčovanie) Extra odstredčovanie s voliteľným počtom otáčok.	-
 Drain (Odčerpanie) Odčerpanie pláčajacej vody pri --- (Stop pláchanie = bez konečného odstredčovania).	--- ... 1000 ot./min -

Škrobenie

Upozornenie: Bielizeň nemá byť ošetrená avivážou.

Škrobenie tekutým škrobom je možné vo všetkých pracích programoch. Nadávkujte škrob podľa údajov výrobcu do komory  (v prípade potreby ju najskôr vyčistite).

Farbenie/odfarbovanie

Farbenie len v rozsahu bežnom v domácnosti. Soľ môže ušľachtilú oceľ porušiť! Dodržiavajte údaje výrobcu farbiva!

Bielizeň **neodfarbujte** v práčke!.

Namáčanie

1. Dajte do komory **II** namáčací prostriedok/prací prostriedok podľa údajov výrobcu.
2. Nastavte volič programov na   **Cottons 40 °C** (Bavlna 40 °C).
3. Zvoľte **Start/Reload** (Štart/Doplňenie).
4. Asi po 10 minútach zvoľte **Start/Reload** (Štart/Doplňenie).
5. Po zelenej dobe namáčania zvoľte opätovne **Start/Reload** (Štart/Doplňenie), ak sa má v programe pokračovať alebo program zmeniť.

Upozornenia

- Vložte bielizeň rovnakej farby.
- Nie je potrebný žiaden ďalší prací prostriedok, namáčací roztok bude použitý na pranie.

P+ Prednastavenia programu

Výrobne je na všetkých programoch prednastavená teplota, počet otáčok pri odstredzovaní a doba trvania programu (zostávajúci čas).

Po výbere programu sa zobrazia v indikačnom poli.

Prednastavenia môžete zmeniť takto:

Temp. °C (Teplota)

Pred a počas priebehu programu môžete v závislosti od progresu programu zmeniť prednastavenú teplotu (v °C).

Na tento účel stláčajte príslušné tlačidlo dovtedy, kým sa nezobrazí požadované nastavenie.

Maximálna nastaviteľná teplota závisí od zvoleného programu.

Prehľad programov → *Strana 13*

Počet otáčok pri odstredzovaní

Pred a počas priebehu programu môžete v závislosti od progresu programu zmeniť počet otáčok pri odstredzovaní (v ot/min. otáčky za minútu).

Na tento účel stláčajte príslušné tlačidlo dovtedy, kým sa nezobrazí požadované nastavenie.

Nastavenie - - -: Stop plákanie = bez záverečného odstredzovania, bielizeň zostane po poslednom plákaní vo vode.

Stop plákanie môžete zvoliť, aby ste predišli pokrčeniu bielizne, keď sa po skončení programu nevyberie bielizeň hneď z práčky.

Maximálne otáčky odstredzovania sú závislé od programu a modelu.

Prehľad programov → *Strana 13*

Ready in (Hotové za)

Zvolením programu sa zobrazí príslušná doba trvania programu.

Trvanie programu sa počas priebehu programu automaticky prispôbuje. Zmeny prednastavení programu, príp. nastavení programu vedú aj k zmene trvania programu.

Pred spustením programu možno koniec programu (Ready in - Zostávajúci čas) predvoliť v hodinových krokoch (h = hodina) až maximálne 24 h.

Na tento účel stláčajte príslušné tlačidlo dovtedy, kým sa nezobrazí požadované nastavenie.

Upozornenie: Trvanie programu sa započíta do nastaveného zostávajúceho času.

Po spustení bude zobrazená predvolená a odpočítaná doba, napr. **8h**, kým nezačne prací program. Potom sa zobrazí doba trvania programu, napr. **2:30** (hodiny:minúty).

Zmena predvoleného času:

Predvolenú dobu možno pred spustením programu zmeniť takto:

1. Zvoľte **Start/Reload** (Štart/ Doplnenie).
2. Stláčajte tlačidlo **Ready in** (Hotové za) dovtedy, kým sa nezobrazí požadovaný počet hodín.
3. Zvoľte **Start/Reload** (Štart/ Doplnenie).

Počas predvoleného času doložte bielizeň:

1. Zvoľte **Start/Reload** (Štart/ Doplnenie).
2. V indikačnom poli svietia **YES** (ÁNO) a $\text{\textcircled{O}}$. Dvierka možno otvoríť a môžete doložiť bielizeň.
3. Zatvorte dvierka.
4. Zvoľte **Start/Reload** (Štart/ Doplnenie). Predvolený čas ďalej beží.

P+ Dodatočné nastavenia programu

SpeedPerfect

Na pranie za kratšiu dobu pri srovnateľnom pracom účinku voči štandardnému programu.

Upozornenie: Neprekračujte maximálne množstvo náplne. Prehľad programov → *Strana 13*

EcoPerfect

Na ušetrenie energie pri srovnateľnom pracom účinku voči štandardnému programu.

Water Plus (Voda Plus)

Zvýšená hladina vody a predĺžená doba prania, predĺžený čas prania. Pre oblasti s veľmi mäkkou vodou alebo na ďalšie zlepšenie výsledku plákania.



Obsluha spotrebiča

Upozornenie: Práčku **odborne nainštalujte a pripojte.** → *Strana 34*
Pred 1. práním vykonajte jedno pranie **bez** bielizne. → *Strana 40*

Príprava práčky

Upozornenia

- Poškodenú práčku nikdy nezapínajte!
 - Informujte zákaznícky servis!
→ *Strana 31*
1. Zastrčte sieťovú zástrčku.
 2. Otvorte vodovodný kohútik.
 3. Otvorte dvierka.
 4. Skontrolujte, či je bubon kompletne vyprázdnený. V prípade potreby ho vyprázdnite.

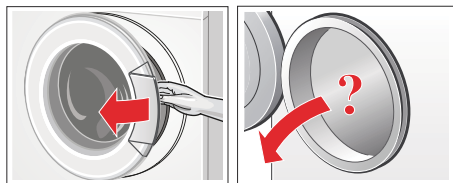

Výber programu/Zapnutie spotrebiča

Upozornenie: Ak ste aktivovali detskú poistku, musíte ju najprv deaktivovať a až potom budete môcť nastaviť program.

Voličom programov zvolte požadovaný program. Otáčanie je možné v oboch smeroch.

Práčka je zapnutá.

V indikačnom poli sa postupne zobrazí pre zvolený program:

- doba trvania programu,
- prednastavená teplota,
- prednastavený počet otáčok pri odstredovaní a
- maximálna náplň.

Zmena prednastavení programu

Zobrazené prednastavenia programu môžete použiť alebo zmeniť.

Na tento účel stláčajte príslušné tlačidlo dovtedy, kým sa nezobrazí požadované nastavenie.

Nastavenia sú aktívne bez potvrdenia. Po vypnutí spotrebiča nezostanú zachované.

Prednastavenia programu
→ *Strana 16*

Voľba dodatočných nastavení programu

Voľbou dodatočných nastavení môžete proces prania ešte lepšie prispôbiť vašej bielizne.

Nastavenia môžete v závislosti od postupu programu navoliť, príp. zrušiť alebo zmeniť.

Indikačné žiarovky tlačidiel svietia, keď je nastavenie aktívne. Nastavenia nezostanú po vypnutí spotrebiča zachované.

Dodatočné nastavenia programu
→ *Strana 17*

Vloženie bielizne do bubna

Varovanie

Ohrozenie života!

Kúsky bielizne vopred ošetrované čistiacimi prostriedkami obsahujúcimi rozpúšťadlá, napr. odstraňovače škvŕn/prací benzín, môžu po vložení spôsobiť výbuch.

Kúsky bielizne je nutné predtým dôkladne ručne preprať.

Upozornenia

- Zmiešajte veľké a malé kusy bielizne. Rôzne veľkosti kusov bielizne sa pri odstreďovaní lepšie rozdelia. Jednotlivé kusy bielizne môžu viesť k nevyváženosti.
 - Dodržiavajte maximálnu uvedenú náplň. Nadmerná náplň znehodnocuje výsledok prania a podporuje pokrčenie.
1. Roztriedenú bielizeň vložte rozloženú do bubna.
 2. Dávajte pozor, aby sa bielizeň nezacvikla medzi dvierka a gumenú manžetu.

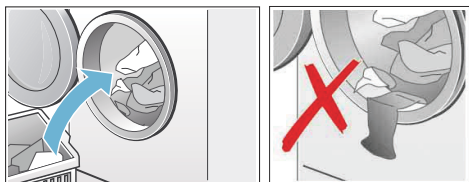

3. Zatvorte dvierka.

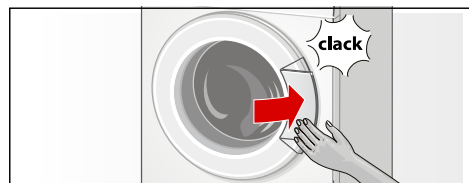

Kontrolka tlačidla **Start/Reload** (Štart/Doplnenie) bliká a v indikačnom poli sa okrem toho postupne zobrazujú nastavenia programu. Zmeny prednastavenia sú možné.

Dávkovanie a plnenie pracieho a ošetrovacieho prostriedku

Pozor!

Poškodenie spotrebiča

Čistiace prostriedky a prostriedky na predchádzajúce čistenie bielizne (napr. odstraňovače škvŕn, spreje na škvŕny, ...) môžu pri styku poškodiť povrch práčky.

Vyvarujte sa styku týchto prostriedkov s povrchom práčky. Prípadné zvyšky aerosólu a iné zvyšky/kvapky hneď utrite vlhkou utierkou.

Dávkovanie

Prací a ošetrovací prostriedok dávkujte podľa:

- tvrdosti vody, informujte sa vo vašej vodárenskej spoločnosti,
- údajov výrobcu uvedených na obale,
- množstva bielizne
- Znečistenie

Plnenie

1. Vytiahnite zásuvku na pracie prostriedky.

Varovanie

Podráždenie očí/kože!

Pri otvorení zásuvky na pracie prostriedky počas prevádzky môže prací/ošetrojúci prostriedok vystreknúť.

Zásuvku otvorte opatrne.

V prípade kontaktu s pracím/ošetrovacím prostriedkom dôkladne vypláchnite oči, príp. opláchnite pokožku.

V prípade náhodného požitia privolajte lekársku pomoc.

2. Naplňte prací a/alebo ošetrovací prostriedok.

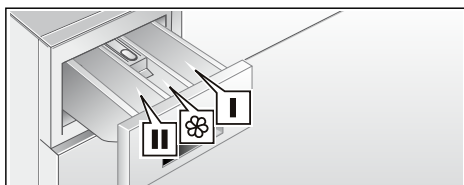

Komora I Prací prostriedok pre predpieranie

Komora  Aviváž, škrob; neprekračujte max

Komora II Prací prostriedok na hlavné pranie, zmäkčovadlá, bieliaci prostriedok, soľ na škvryny

Upozornenia

- Pri dávkovaní všetkých pracích, pomocných, ošetrojúcich a čistiacich prostriedkov bezpodmienečne dodržiavajte pokyny výrobcov.
- Viskózne avivážne a tvarovacie prostriedky zriedte trochu vody. Zabráňuje upchatiu.
- Naplňte tekutý prací prostriedok do príslušnej dávkovacej nádoby a položte ho do bubna.

Spustenie programu

Zvoľte tlačidlo **Start/Reload** (Štart/Doplnenie). Kontrolka svieti a program sa spustí.

V indikačnom poli sa počas programu zobrazí zostávajúci čas, príp. po začatí pracieho programu sa zobrazí čas trvania programu a symboly progresu programu.

Indikačné pole → *Strana 10*

Upozornenie: Program zaistíte proti neúmyselnému prestaveniu, zvoľte detskú poistku.

Detská poistka

Práčku môžete zabezpečiť proti neúmyselnej zmene nastavených funkcií. Po štarte programu aktivujte detskú poistku.

Na aktivovanie/deaktivovanie stlačte cca na 5 sekúnd **Start/Reload** (Štart/Doplnenie). V indikačnom poli sa zobrazí symbol ∞.

- ∞ svieti: Detská poistka je aktívna.
- ∞ bliká: Detská poistka je aktívna a volič programov bol prestavený. Aby ste predišli zrušeniu programu, nastavte volič programov naspäť na východiskový program. Symbol sa znova rozsvieti.



Upozornenie: Detská poistka môže zostať aktivovaná až k ďalšiemu spusteniu programu, tiež po vypnutí práčky. Pred spustením programu potom musíte detskú poistku deaktivovať a príp. ju po spustení programu opäť aktivovať.

Doplnenie bielizne

Po sputení programu môžete v prípade potreby doložiť bielizeň alebo ju vybrať.

Na tento účel zvolte tlačidlo **Start/Reload** (Štart/Doplnenie). Práčka prekontroluje, či je doplnenie bielizne možné.

Keď v indikačnom poli:

- svietia **obidva** symboly **YES** (ÁNO) a , doplnenie bielizne je možné.
- bliká **NO** (NIE), počkajte, kým sa rozsvieti **YES** (ÁNO) a . Dvierka otvorte až vtedy, keď **obidva** symboly **YES** (ÁNO) a  svietia.
- Keď svieti **NO** (NIE), doplnenie bielizne nie je možné.

Upozornenia

- Pri vysokej hladine vody, vysokej teplote alebo ak sa bubon točí, останú dvierka z bezpečnostných dôvodov zablokované a doplnenie bielizne nie je možné. Na pokračovanie programu zvolte tlačidlo **Start/Reload** (Štart / Doplnenie).
- Nenechávajte vkladacie dvierka dlhšiu dobu otvorené – mohla by vytekať voda presakujúca z bielizne.

Zmena programu

Ak ste omylom spustili nesprávny program, môžete ho zmeniť takto:

1. Zvolte **Start/Reload** (Štart/Doplnenie).
2. Zvolte iný program.
3. Zvolte **Start/Reload** (Štart/Doplnenie). Nový program začne od začiatku.

Prerušenie programu

Pri programoch s vysokou teplotou:

1. Zvolte **Start/Reload** (Štart/Doplnenie).
2. Nechajte bielizeň vychladnúť: Zvolte  **Rinse** (Plákanie).
3. Zvolte **Start/Reload** (Štart/Doplnenie).

Pri programoch s nízkou teplotou:

1. Zvolte **Start/Reload** (Štart/Doplnenie).
2. Zvolte  **Spin/Drain** (Odstreďovanie/Odčerpanie) (ak sa má iba odčerpať: nastavte otáčky odstreďovania rpm - - -).
3. Zvolte **Start/Reload** (Štart/Doplnenie).

Koniec programu Stop plákanie

V indikačnom sa poli zobrazí - - - a kontrolka tlačidla **Start/Reload** (Štart/Doplnenie) bliká.

Ak chcete program ukončiť:

1. Zvolte  **Spin/Drain** (Odstreďovanie/Odčerpanie) (ak sa má iba odčerpať: nastavte otáčky odstreďovania rpm - - -).
2. Zvolte **Start/Reload** (Štart/Doplnenie).

Ukončenie programu

V signalizačnom poli sa zobrazí **End** (Koniec).

Ak sa v indikačnom poli navyše zobrazí symbol , práčka zistila počas pracieho programu príliš veľa peny a potom automaticky zaradila ďalšie plákanie na odstránenie peny.

Upozornenie: Pri ďalšom pracom cykle s rovnakou náplňou dávajte menej pracieho prostriedku.

Vyberanie bielizne/Vypnutie spotrebiča

1. Otvorte dverka a vyberte bielizeň.
2. Nastavte volič programu na **Off** (Vyp.). Spotrebič je vypnutý.
3. Zatvorte vodovodný kohútik.
Nie je potrebné pri modeloch s Aquastop.
Obsah dodávky → *Strana 34*

Upozornenia

- Nezabudnite v bubne žiadne kúsky bielizne. Pri ďalšom praní sa môžu zraziť alebo niečo zafarbiť.
- Odstráňte príp. cudzie telesá z bubna a gumovej manžety – nebezpečenstvo tvorby hrdze.

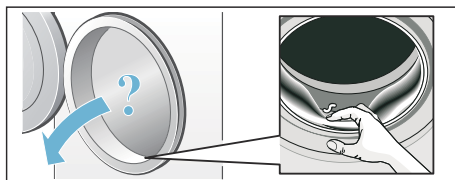

- Nechajte dverka a zásuvku na pracie prostriedky otvorené, aby mohla vyschnúť zvyšková voda.
- Vyberte vždy bielizeň.
- Počkajte vždy až na koniec programu, pretože inak môže byť spotrebič ešte zablokovaný. Potom spotrebič zapnite a počkajte na odblokovanie.
- Keď po skončení programu zhasne indikačné pole, režim energetickej úspory je aktívny. Na aktivovanie zvolte ľubovoľné tlačidlo.

Nastavenie signálu

1. Aktivovanie režimu nastavenia hlasitosti zvukového signálu

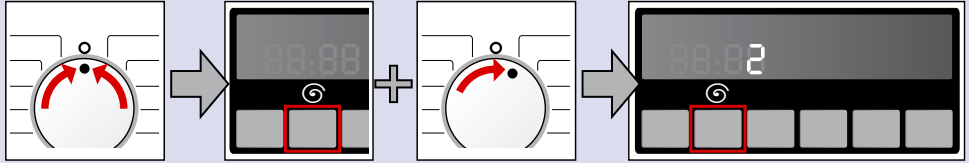

nastavte na **Off** (Vyp.)

Tlačidlo podržte stlačené + otočte o jednu polohu doprava

Nasledujúcich asi 5 s podržte stlačené, kým sa indikačné prvky rozsvietia. Režim nastavenia je aktivovaný.

2. Nastavenie hlasitosť pre signály tlačidiel (podľa modelu)

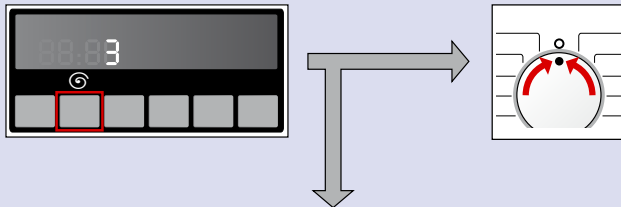

stláčajte dovtedy, kým nie je dosiahnutá požadovaná hlasitosť

3. alebo

nastavte na **Off** (Vyp.), aby ste režim nastavenia hlasitosti akustického signálu opustili

3. Nastavenie hlasitosti pre Odkazové signály



otočte o jednu polohu smerom doprava

stláčajte dovtedy, kým nie je dosiahnutá požadovaná hlasitosť

nastavte na **Off** (Vyp.), aby ste režim nastavenia hlasitosti akustického signálu opustili

Senzorika

Množstevná automatika

Podľa druhu bielizne a náplne prispôsobí množstevná automatika spotrebu vody optimálne pre každý program.

Kontrolný systém nevyváženosti

Automatický kontrolný systém rozpozná nevyváženosti a viacnásobným nábehom na odstreďovanie sa postará o rovnomerné rozdelenie bielizne.

Z bezpečnostných dôvodov budú pri veľmi nevýhodnom rozdelení bielizne znížené otáčky alebo sa nebude odstreďovať.

Upozornenie: Dajte do bubna malé a veľké kusy bielizne. → *Strana 29*

VoltCheck

Automatický systém kontroly napätia detekuje neprípustné podkročenia napätia.

Upozornenie: Zakaždým, keď dôjde k podpätiu siete, bliká v signalizačnom poli dvojbodka **Ready in** (Hotové za) indikácie.



Program beží ďalej, hneď ako sa napájacie napätie obnoví. Dvojbodka **Ready in** (Hotové za) indikácie už neblinká.

Ak prerušenie spôsobí predĺženie doby programu, bliká v indikácii bodka.



Systém kontroly napätia bude aktivovaný, keď sa program spustí.



Čistenie a údržba

⚠ Varovanie

Ohrozenie života!

Pri kontakte so súčasťami pod napätím hrozí nebezpečenstvo úrazu elektrickým prúdom.

Vypnite spotrebič a vyťahnite sieťovú zástrčku.

⚠ Varovanie

Nebezpečenstvo otravy!

Použitím čistiacich prostriedkov s obsahom rozpúšťadiel, napr. benzínového čističa, môžu vznikáť jedovaté výpary.

Nepoužívajte čistiace prostriedky obsahujúce rozpúšťadlá.

Pozor!

Poškodenie spotrebiča

Čistiace prostriedky s obsahom rozpúšťadiel, napr. benzínový čistič, môžu poškodiť povrch a konštrukčné časti spotrebiča.

Nepoužívajte čistiace prostriedky obsahujúce rozpúšťadlá.

Plášť spotrebiča/Ovládací panel

- Poutierajte kryt a ovládací panel mäkkou vlhkou utierkou.
- Okamžite odstráňte zvyšky pracieho prostriedku.
- Nepoužívajte na čistenie prúd vody.

Prací bubon

Používajte čistiace prostriedky bez obsahu chlóru, nepoužívajte oceľovú vlnu.

Odstránenie vodného kameňa

Pri správnom dávkovaní pracieho prostriedku nie je potrebné odstraňovanie vodného kameňa. Ak predsa áno, postupujte podľa údajov výrobcu odvápnovacieho prostriedku. Vhodné odvápnovacie prostriedky je možné zakúpiť na našej internetovej stránke alebo v zákazníckom servise.
→ *Strana 31*

Čistenie zásuvky na pracie prostriedky

Ak sú prítomné zvyšky pracieho prostriedku alebo aviváže:

1. Vyťahnite zásuvku na pracie prostriedky. Vtlačte vložku smerom nadol a zásuvku úplne vyberte.
2. Vyťahnutie vložky: Tlačte vložku prstom zdola smerom nahor.

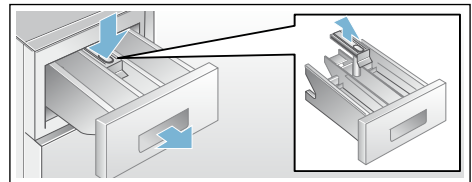

3. Vyčistite splachovaciu miskú a vložku vodou a kefkou a nechajte ich vyschnúť. Vyčistite aj kryt vnútri.
4. Nasadte vložku a zaistite ju zaskočením (nasuňte valček na vodiaci kolík).
5. Zasuňte zásuvku na pracie prostriedky.

Upozornenie: Nechajte zásuvku na pracie prostriedky otvorenú, aby mohla vyschnúť zvyšková voda.

Upchaté čerpadlo pracieho roztoku

Varovanie

Nebezpečenstvo obarenia!

Prací roztok je pri praní s vysokými teplotami horúci. Pri kontakte s horúcim pracím roztokom môže dôjsť k obareniu.

Nechajte prací roztok vychladnúť.

1. Zatvorte vodovodný kohútik, aby nepritekala ďalšia voda, ktorá by sa musela vypustiť cez čerpadlo pracieho roztoku.
2. Nastavte volič programu na **Off** (Vyp.). Vytiahnite sieťovú zástrčku.
3. Otvorte servisnú záklopku.
4. Vyberte z držiaka vypúšťaciu hadicu.

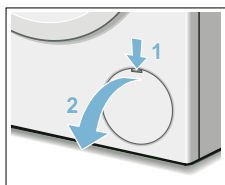

5. Stiahnite uzatváraciu čiapočku, nechajte vyteciť prací roztok. Pritlačte uzatváraciu čiapočku a nasadte vypúšťaciu hadicu do držiaka.

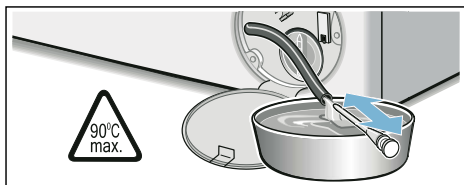

Upozornenie: Môže vyteciť zvyšná voda.

6. Odskrutkujte opatrne veko čerpadla a vyčistite vnútorný priestor, závit veka čerpadla a teleso čerpadla. Obežným kolesom čerpadla pracieho roztoku sa musí nechať otáčať.

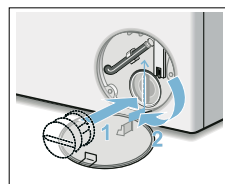
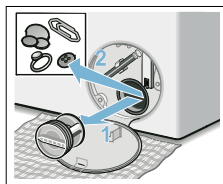

7. Veko čerpadla znova nasadte a priskrutkujte. Rukoväť musí byť zvislo.
8. Uzavrite servisnú záklopku. Prípadne vyskočenú servisnú záklopku predtým zaistíte zaskočením.

Upozornenie: Aby sa zabránilo tomu, že pri budúcom praní odtečie neupotrebený prací prostriedok do odtoku: Nalejte do komory II 1 liter vody a spustíte program  Spin/**Drain** (Odstreďovanie/Odčerpanie) (ak sa má iba odčerpať: nastavte rpm (otáčky odstredovania) na ---).

Upchatá odtoková hadica na sifóne

1. Nastavte volič programu na **Off** (Vyp.). Vytiahnite sieťovú zástrčku.
2. Uvoľnite hadicovú sponu, odtokovú hadicu opatrne stiahnite. Môže vytečť zvyšná voda.
3. Vyčistite odtokovú hadicu a hrdlo sifónu.

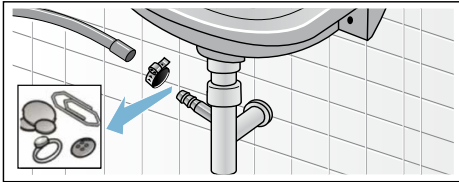

4. Nasadte opäť odtokovú hadicu a zaistite pripojovacie miesto pomocou hadicovej spony.

Upchaté sitko v prívide vody

Na tento účel nechajte najskôr poklesnúť tlak vody v prívodnej hadici:

1. Zatvorte vodovodný kohútik.
2. Zvoľte ľubovoľný program (okrem  **Spin/Drain** (Odstredovanie/Odčerpanie)).
3. Zvoľte **Start/Reload** (Štart/Doplňenie). Nechajte program cca 40 sekúnd bežať.
4. Nastavte volič programu na **Off** (Vyp.). Vytiahnite sieťovú zástrčku.
5. Vyčistite sitko na vodovodnom kohútiku: Odskrutkujte hadicu z vodovodného kohútika. Vyčistite sitko malou kefkou.

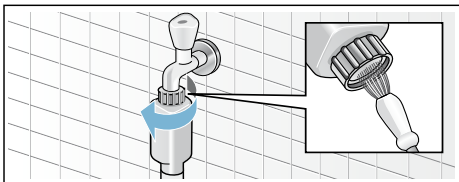

6. Čistenie sitka na zadnej strane spotrebiča: Odoberte hadicu na zadnej strane spotrebiča. Vyberte sitko kliešťami a vyčistite ho.

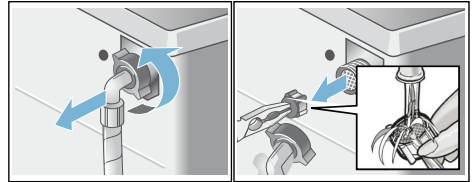

7. Pripojte hadicu a skontrolujte tesnosť.

Poruchy, čo je nutné robiť?

Núdzové odblokovanie

napr. pri výpadku elektrického prúdu
Program beží ďalej, hneď ako sa obnoví sieťové napájanie. Ak sa napriek tomu musí bielizeň vybrať, je možné vkladacie dvierka otvoriť podľa ďalej uvedeného postupu:

Varovanie

Nebezpečenstvo obarenia!

Pri praní s vysokými teplotami môže dôjsť pri kontakte s horúcim pracím roztokom k obareniu.

V prípade potreby ho nechajte najskôr vychladnúť.

Varovanie

Nebezpečenstvo poranenia!

Pri siahnutí do otáčajúceho sa bubna si môžete poraniť ruky.

Nesiahajte do otáčajúceho sa bubna.

Počkajte, až sa bubon prestane otáčať.

Pozor!

Škody spôsobené vodou

Vytekajúca voda môže viesť ku škodám spôsobeným vodou.

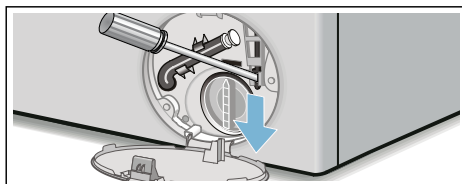

Neotvárajte dvierka, pokiaľ je na skle vidieť voda.

1. Nastavte volič programu na **Off** (Vyp.). Vytiahnite sieťovú zástrčku.
2. Vypustite prací roztok. Pomocou náradia potiahnite núdzové odblokovanie smerom nadol a uvoľnite ho.





Dvierka sa potom budú dať otvoriť.

Upozornenia v indikačnom poli

Ukazovateľ	Príčina/Odstránenie
YES (ÁNO)	Dvierka sú odblokované. Možno doložiť bielizeň.
NO	<ul style="list-style-type: none"> ■ Vkladacie dvierka nemožno otvoriť v dôsledku vysokej teploty v bubne. Počkajte, kým teplota klesne. ■ Vkladacie dvierka nemožno otvoriť v dôsledku vysokej hladiny vody. Odčerpávanie vody (zvoľte napr. program  Spin/Drain (Odstreďovanie/Odčerpávanie) (ak sa má iba odčerpať: nastavte rpm (otáčky odstredovania) na --).
E:17	Otvorte úplne vodovodný kohútik. Prelomená/zovretá prírodná hadica. Vyčistite sitko prírodnej hadice vody od, príliš nízky tlak vody → <i>Strana 27</i>
E:18	Upchaté čerpadlo pracieho roztoku; vyčistite čerpadlo pracieho roztoku → <i>Strana 26</i> ; Upchatá odtoková hadica/odtoková rúrka; vyčistite odtokovú hadicu na sifóne → <i>Strana 27</i>
E:23	Voda v záchytnej vani na dne, netesnosť spotrebiča. Zavolajte zákaznický servis! → <i>Strana 31</i>
	Detská poistka je aktivovaná. Deaktivujte → <i>Strana 20</i>
	→ bliká; zistené príliš veľa peny? → <i>Strana 29</i>
:	→ bliká; príliš nízke sieťové napätie → <i>Strana 24</i>
.	→ bliká; nedostatočné napätie počas pracieho programu. Program sa predĺži. → <i>Strana 24</i>
Iné indikácie	Spotrebič vypnite, počkajte 5 sekúnd a opäť zapnite. Ak sa indikácia zobrazí znova, zavolajte zákaznický servis → <i>Strana 31</i>

Poruchy, čo je nutné robiť?

Poruchy	Príčina/Odstránenie
Voda vyteká.	<ul style="list-style-type: none"> ■ Odtokovú hadicu riadne upevnite/vymeňte. ■ Pevne utiahnite zoskrutkovanie prírodnej hadice.
Nevteká voda. Nebol spláchnutý prací prostriedok.	<ul style="list-style-type: none"> ■ Nebolo zvolené Start/Reload (Štart/Doplnenie)? ■ Nie je otvorený vodovodný kohútik? ■ Nie je event. upchaté sitko? Vyčistite sitko. → <i>Strana 27</i> ■ Zlomená alebo zovretá prírodná hadica?
Dvierka sa nedajú otvoriť.	<ul style="list-style-type: none"> ■ Bezpečnostná funkcia je aktívna. Zrušenie programu? ■ Bolo zvolené – – – (Stop pláchanie = bez záverečného odstredovania)? → <i>Strana 21</i> ■ Je možné otvorenie len s núdzovým odblokovaním?

Poruchy	Príčina/Odstránenie
Program sa nespustí.	<ul style="list-style-type: none"> ■ Bolo zvolené Start/Reload (Štart/Doplnenie) alebo Ready in (Zostávajúci čas)? ■ Sú dvierka zatvorené? ■ Je aktívna detská poistka? Deaktivujte ju. → <i>Strana 20</i>
Neodčerpáva sa prací roztok.	<ul style="list-style-type: none"> ■ Bolo zvolené – – – (Stop pláchanie = bez záverečného odstredovania)? → <i>Strana 21</i> ■ Vyčistite čerpadlo pracieho roztoku. → <i>Strana 26</i> ■ Vyčistite odtokovú rúrku a/alebo odtokovú hadicu.
V bubne nie je viditeľná voda.	Nejde o chybu – voda je pod viditeľnou oblasťou.
Výsledok odstredovania nie je uspokojivý.	<ul style="list-style-type: none"> ■ Nejde o chybu – kontrolný systém nevyváženosti prerušil odstredovanie kvôli nerovnomernému rozloženiu bielizne. Rozdeľte v bubne malé a veľké kusy bielizne.
Bielizeň je mokrá/príliš vlhká.	<ul style="list-style-type: none"> ■ Nebol zvolený príliš nízky počet otáčok?
Opakovaný nábeh odstredovania.	Nejde o chybu – kontrolný systém nevyváženosti kompenzuje nevyváženosť.
Priebeh programu je dlhší ako normálne.	<ul style="list-style-type: none"> ■ Nie je chyba - kontrolný systém nevyváženosti kompenzuje nevyváženosť viacnásobným rozdelením bielizne. ■ Nie je chyba – je aktívny kontrolný systém peny – pridajú sa pláchacie cykly. ■ Žiadna chyba – VoltCheck je aktívny → <i>Strana 24</i>
Doba trvania programu sa v priebehu pracieho cyklu mení.	Nejde o chybu – priebeh programu sa pre príslušný prací cyklus optimalizuje. Môže to viesť ku zmenám doby trvania programu v indikačnom poli.
Zvyšková voda v komore pre ošetrovacie prostriedky.	<ul style="list-style-type: none"> ■ Nejde o chybu – účinok ošetrovacieho prostriedku nebude obmedzený. ■ V prípade potreby vložku vyčistite.
Tvorba zápachu v práčke.	Spustíte program   Cottons 90 °C (Bavlna 90 °C) bez bielizne. Na tento účel použite univerzálny prací prostriedok.
Symbol  bliká. Príp. zo zásuvky na prací prostriedky vystupuje pena.	<p>Nebolo použité príliš veľa pracieho prostriedku?</p> <p>Zmiešajte 1 polievkovú lyžicu aviváže s 1/2 litrom vody a nalejte do komory II (nie u outdoorových, športových a perových textílií!).</p> <p>Pri ďalšom praní znížte dávkovanie pracieho prostriedku.</p>
Veľká hlučnosť, vibrácie a „putovanie“ práčky pri odstredovaní.	<ul style="list-style-type: none"> ■ Je spotrebič vyrovnaný? Vyrovnajte spotrebič. → <i>Strana 39</i> ■ Sú nožičky spotrebiča zaistené? Zaisťte nožičky spotrebiča. → <i>Strana 39</i> ■ Sú odstránené prepravné poistky? Odstráňte prepravné poistky. → <i>Strana 36</i>
Počas prevádzky nefunguje indikačné pole/kontroly.	<ul style="list-style-type: none"> ■ Výpadok sieťového napájania? ■ Zareagovali poistky? Zapnite/vymeňte poistky. ■ Ak sa vyskytne porucha opakovane, zavolajte zákaznícky servis. → <i>Strana 31</i>

Poruchy	Príčina/Odstránenie
Zvyšky pracieho prostriedku na bielizni.	<ul style="list-style-type: none"> ■ Ojedinele obsahujú bezfosfátové pracie prostriedky zvyšky nerozpustné vo vode. ■ Zvoľte  Rinse (Plákanie) alebo bielizeň po praní vykefujte.
Dvojbodka zobrazenia Ready in (Hotové za) : bliká v indikačnom poli.	Príliš nízke sieťové napätie → <i>Strana 24</i>
Jedna bodka (.) bliká.	Nedostatočné napätie spôsobilo predĺženie pracieho programu. → <i>Strana 24</i>
V stave Doplnenie sa v indikačnom poli zobrazí NO .	Príliš vysoká hladina vody. Doplnenie bielizne nie je možné. Okamžite zatvorte vkladacie dvierka. Na pokračovanie programu zvoľte tlačidlo Start/Reload (Štart/Doplnenie).
V stave Doplnenie sa v indikačnom poli zobrazí YES (ÁNO).	Dvierka sú odblokované. Možno doložiť bielizeň.
Ak nemôžete poruchu sami odstrániť (vypnutie/zapnutie) alebo ak je potrebná oprava:	
<ul style="list-style-type: none"> ■ Nastavte volič programu na Off (Vyp.). Spotrebič je vypnutý. ■ Sieťovú zástrčku vytiahnite zo zásuvky. ■ Zatvorte vodovodný kohútik a zavolajte zákaznícky servis. → <i>Strana 31</i> 	



Zákaznícky servis

Neviete poruchu sami odstrániť, Poruchy, čo je nutné robiť?
→ *Strana 29*, obráťte sa, prosím, na náš zákaznícky servis. → Obal

Vždy nájdeme vhodné riešenie, aby sme tiež zabránili zbytočným návštevám technika.

Uvedte, prosím, zákazníkemu servisu číslo výrobku (E-Nr.) a výrobné číslo (FD) spotrebiča.

E-Nr. _____ FD _____

Číslo výrobku

Výrobné číslo

Tieto údaje nájdete *podľa modelu: na dvierkach vnútri*/otvorenej servisnej klapke* a na zadnej strane spotrebiča.

Spôľahnite sa na kompetenciu výrobcu.

Obráťte sa na nás. Tým si zaistíte, že oprava bude vykonaná vyškolenými servisnými technikmi, ktorí sú vybavení originálnymi náhradnými dielcami.

Hodnoty spotreby

Tabuľka hodnôt spotreby

(približné údaje)

Program	Množstvo náplne	Spotreba energie*	Spotreba vody*	Doba trvania programu*
Cottons (Bavlna) 20 °C	6 kg	0,23 kWh	66 l	2 h
Cottons (Bavlna) 40 °C	6 kg	0,93 kWh	66 l	2 3/4 h
Cottons (Bavlna) 60 °C	6 kg	1,29 kWh	66 l	2 h
Cottons (Bavlna) 90 °C	6 kg	2,12 kWh	72 l	2 1/4 h
Easy-Care (Nekrčivá bielizeň) 40 °C	3 kg	0,59 kWh	48 l	2 h
Mix 40 °C	3 kg	0,48 kWh	44 l	1 h
Delicate/Silk (Jemná bielizeň/Hodváb) 30 °C	2 kg	0,22 kWh	35 l	3/4 h
Wool (Vlna) 30 °C	2 kg	0,16 kWh	40 l	3/4 h

Program	Približné údaje o zvyškovej vlhkosti**		
	WLK24 ... max. 1200 ot/min	WLK20 ... max. 1000 ot/min	WLK16 ... max. 800 ot/min
Cottons (Bavlna)	58 %	68 %	80 %
Easy-Care (Nekrčivá bielizeň)	40 %	40 %	40 %
Delicate/Silk (Jemná bielizeň/Hodváb)	30 %	30 %	30 %
Wool (Vlna)	45 %	45 %	45 %

* Hodnoty spotreby sa od zadaných hodnôt odlišujú v závislosti od tlaku vody, tvrdosti vody, prírodnej teploty vody, priestorovej teploty, druhu a množstva bielizne, znečistenia bielizne, použitého pracieho prostriedku, kolísania sieťového napätia a zvolených prídavných funkcií.

** Údaje o zvyškovej vlhkosti na základe obmedzenia počtu otáčok pri odstreďovaní a maximálnej náplne.

Najefektívnejšie programy pre bavnené textilie

Nasledovné programy (štandardné programy označené ) sú vhodné na pranie normálne znečistených bavlnených textílií a vzhľadom na kombinovanú spotrebu energie a vody sú najefektívnejšie.

Štandardné programy na bavlnu podľa nariadenia (EÚ) č. 1015/2010	Množstvo náplne	Približné trvanie programu
Program Cottons (Bavlna)  + tlačidlo  EcoPerfect 	6 kg	4 1/2 h
Program Cottons (Bavlna)  + tlačidlo  EcoPerfect 	3 kg	4 1/2 h
Program Cottons (Bavlna)  + tlačidlo  EcoPerfect 	3 kg	4 1/2 h

Nastavenie programu na testovanie a označovanie energetickým štítkom podľa smernice 2010/30/EÚ so studenou vodou (15 °C).
 Údaj teploty programu sa orientuje podľa teploty uvedenej na štítku ošetrovania bielizne v textíliách. Skutočná teplota prania sa z dôvodov šetrenia energie môže od uvedenej teploty programu líšiť.



Technické údaje

Rozmery:

84,8 x 60 x 44,5 cm
(šírka x hĺbka x výška)

Hmotnosť:

65 kg

Sieťová prípojka:

menovité napätie 220-240 V, 50 Hz
 Menovitý prúd 10 A
 Menovitý výkon 2300 W

Tlak vody:

100-1000 kPa (1-10 bar)

Príkon vo vypnutom stave:

0,16 W

Príkon v pohotovostnom stave (nevypnutý stav):

1,45 W

Inštalácia a pripojenie

Obsah dodávky

Upozornenie: Skontrolujte práčku na prepravné poškodenia. Poškodenú práčku neuvádzajte do prevádzky. Pri reklamáciách sa obráťte na predajcu, u ktorého ste si zakúpili spotrebič alebo na náš zákaznícky servis.

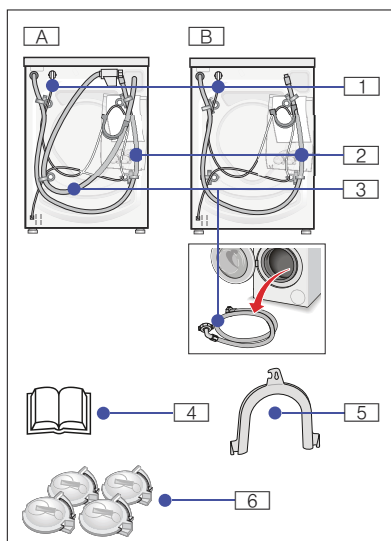

Podľa modelu:

- | | |
|------------------------------------|---|
| A AquaStop | 3 Prívod vody |
| B Štandardné | 4 Návod na používanie a inštaláciu |
| 1 Sieťový kábel Prívod vody | 5 Oblúk na upevnenie hadice odpadovej vody |
| 2 Odtok vody | 6 Krytky |

Pri pripojení odtokovej hadice vody na sifón sa navyše potrebuje:

1 hadicová spona \varnothing 24-40 mm (špecializované predajne) na pripojenie k sifónu. Pripojka vody → *Strana 37*

Potrebné náradie:

- Vodováha na vyváženie → *Strana 39*
- Kľúč na skrutky s
 - otvorom kľúča 13 (SW13): na vyskrutkovanie prepravných poistiek → *Strana 36*
 - otvorom kľúča 17 (SW17): na nastavenie nožičiek spotrebiča → *Strana 39*

Inštalácia

Upozornenie: Vlhkosť v bubne je podmienená výstupnou kontrolou.

Bezpečná inštalácia

Varovanie

Nebezpečenstvo poranenia!

- Práčka má veľkú hmotnosť - pozor/ nebezpečenstvo pri dvíhaní.
- Pri dvíhaní práčky za prečnievajúce konštrukčné súčasti (napr. vkladacie dvierka) sa môžu súčasti zlomiť a spôsobiť poranenia. Nedvíhajte práčku za prečnievajúce konštrukčné súčasti.
- Následkom neodborného polozenia hadíc a sieťových vedení hrozí nebezpečenstvo zakopnutia sa a poranenia. Hadice a vedenia položte tak, aby nevzniklo žiadne nebezpečenstvo zakopnutia.

Pozor!

Poškodenie spotrebiča

- Zamrznuté hadice sa môžu roztrhnúť/môžu prasknúť. Neinštalujte práčku do oblastí ohrozených mrazom a/alebo vonku.
- Pri dvíhaní práčky za prečnievajúce konštrukčné súčasti (napr. vkladacie dvierka) sa môžu súčasti zlomiť a poškodiť práčku. Nedvíhajte práčku za prečnievajúce konštrukčné súčasti.

Upozornenie: V prípade pochybností nechajte pripojenie uskutočniť odborníkom.

Inštalačná plocha

Upozornenie: Je dôležitá stabilita, aby sa práčka nepohybovala!

- Plocha na inštaláciu musí byť pevná a rovná.
- Nevhodné sú mäkké podlahy/ podlahové krytiny.

Inštalácia na podstavec alebo drevený trámový strop

Pozor!

Poškodenie spotrebiča

Práčka môže pri odstreďovaní putovať a z podstavca sa prevrátiť/spadnúť. Bezpodmienečne upevnite nožičky práčky pomocou príchytiek. Príchytky: Objednávacie čís. WMZ 2200

Upozornenie: U drevených trámových stropov:

- Postavte práčku, pokiaľ možno do rohu miestnosti.
- Na podlahu priskrutkujte drevenú dosku (hrúbka min. 30 mm), odolnú proti vode.

Zabudovanie/vstavenie spotrebiča do kuchynskej linky

Varovanie

Ohrozenie života!

Pri kontakte so súčasťami pod napätím je nebezpečenstvo ohrozenia života. Neodstraňujte kryciu dosku spotrebiča.

Upozornenia

- Potrebná šírka výklenku 60 cm.
- Postavte práčku iba pod priebežnú pracovnú dosku, ktorá je pevne spojená so susednými skrinkami.

Odstránenie prepravných poistiek

Pozor!

Poškodenie spotrebiča

- Práčka je pre prepravu zaistená prepravnými poistkami. Neodstránené prepravné poistky môžu pri prevádzke práčky poškodiť napr. bubon. Pred prvým použitím bezpodmienečne kompletne odstráňte všetky 4 prepravné poistky. Poistky dobre uschovajte.
- Aby sa v prípade neskoršej prepravy predišlo poškodeniu spotrebiča, bezpodmienečne namontujte pred prepravou prepravné poistky.

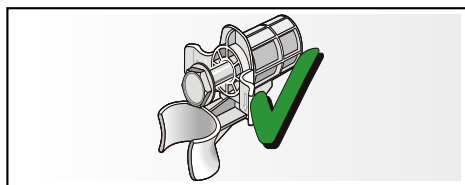

Uschovajte skrutku a puzdro zoskrutkované.

1. Vyberte hadice z držiakov.
2. Vyberte hadice z tvarovky a tvarovku snímte.
3. Povoľte a vyskrutkujte všetky 4 skrutky prepravných poistiek.

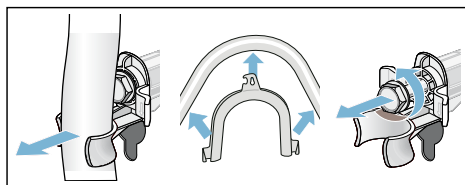

4. Vyberte z držiakov sieťový kábel. Odstráňte puzdra.

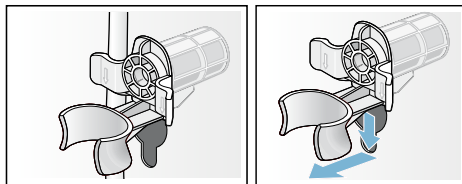

5. Nasadíte krytky.

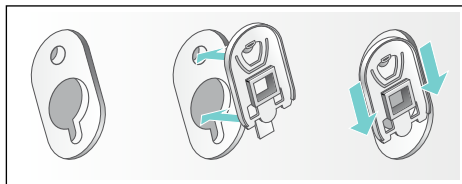
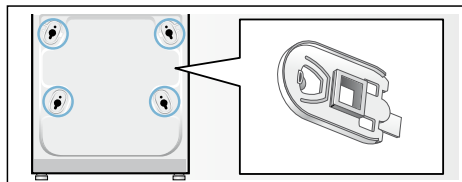

Upozornenie: Stlačením na zaskakovacie háčiky krytky pevne zaistíte.

Dĺžky hadíc a prívodných káblov

pripojka na ľavej strane

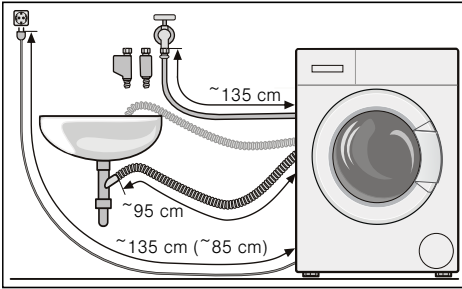

alebo

pripojka na pravej strane

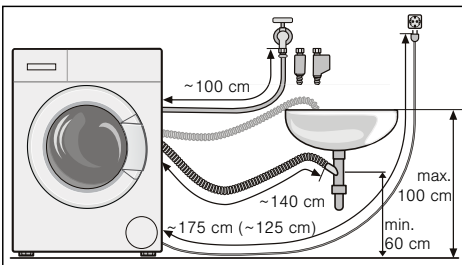

Upozornenie: Pri použití hadicových držiakov sa skrátia možné dĺžky hadíc!

Tip: K dispozícii u špecializovaných predajcov/v zákazníkovi servise:

- Predĺženie pre AquaStop, príp. prívodná hadica studenej vody (cca 2,50 m). Objednávacie č. WMZ2380
- Dlhšia prívodná hadica (cca 2,20 m) pre model Standard.

Prípojka vody

⚠ Varovanie

Nebezpečenstvo úrazu elektrickým prúdom!

Pri kontakte súčastí pod napätím s vodou je nebezpečenstvo ohrozenia života.

Neponárajte bezpečnostné zariadenie AquaStop do vody (obsahuje elektrický ventil).

Pozor!

Škody spôsobené vodou

Miesta pripojenia prítokovej a odtokovej hadice sú pod vysokým tlakom vody. Aby sa zabránilo netesnostiam alebo škodám spôsobeným vodou, bezpodmienečne dodržiavajte pokyny uvedené v tejto kapitole.

Upozornenia

- Okrem tu uvedených upozornení môžu navyše platiť zvláštne predpisy príslušnej vodárne a elektrárne.
- Prevádzkujte práčku len so studenou pitnou vodou.
- Nepripájajte práčku na zmiešavaciu batériu beztlakového ohrievača horúcej vody.
- Použite len dodávané alebo v autorizovanej špecializovanej predajni zakúpenú prívodnú hadicu, nepoužívajte použitú prívodnú hadicu.
- V prípade pochybností nechajte pripojenie uskutočniť odborníkom.

Prívod vody

Upozornenia

- Prívodnú hadicu vody neprelamujte nestláčajte, nemeňte alebo neprerezávajte (v takom prípade uý nie je zaručená pevnosť).
- Skrutkové spojenia doťahujte len rukou. Ak budú skrutkové spojenia dotiahnuté náradím (kliešte) príliš pevne, môžu sa poškodiť závit.

Optimálny tlak vody v rozvodovej sieti: 100-1000 kPa (1-10 bar)

- Pri otvorenom vodovodnom kohútiku vytečie najmenej 8 l/min.
- Pri vyššom tlaku vody namontujte redukčný ventil.

Pripojenie

Pripojte prívodnú hadicu vody na vodovodný kohútik ($\frac{3}{4}$ " = 26,4 mm) a na spotrebič (nie je to potrebné modelo AquaStop):

- AquaStop

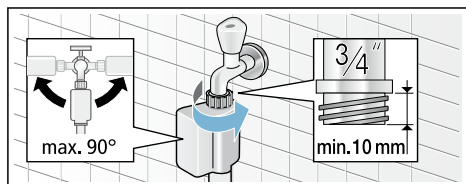

- Štandardné

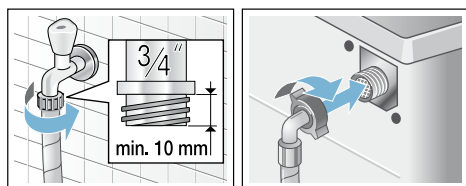

Otvorte opatrne vodovodný kohútik a skontrolujte pritom tesnosť pripojovacích miest.

Upozornenie: Skrutkové spojenie je pod tlakom vodovodného potrubia.

Odtok vody

Pozor!

Škody spôsobené vodou

Keď zavesená odtoková hadica vplyvom vysokého tlaku vody pri odčerpaní vyklízne z umývadla, môže vytekajúca voda spôsobiť škody. Zaisťte odtokovú hadicu proti vyklznutiu.

Upozornenia

- Odtokovú hadicu vody nezalamujte, alebo nenaťahujte do dĺžky.
- Výškový rozdiel medzi plochou pre postavenie a výtokom: min. 60 cm - max. 100 cm

Odtok do umývadla



Varovanie

Nebezpečenstvo obarenia!

Pri praní s vysokými teplotami môže dôjsť pri kontakte s horúcim pracím roztokom, napr. pri odčerpaní horúceho pracieho roztoku do umývadla, k obareniu.

Nesiahajte do horúceho pracieho roztoku.

Pozor!

Poškodenie spotrebiča/textílií

Keď je koniec odtokovej hadice ponorený do odčerpanej vody, môže sa voda spätne nasať do spotrebiča a poškodiť práčku/textílie.

Dbajte na to, aby

- uzatváracia zátka nezakrývala odtok umývadla.
- voda dostatočne rýchlo odtekala.
- sa koniec odtokovej hadice vody neponoril do odčerpanej vody.

Položenie odtokovej hadice:

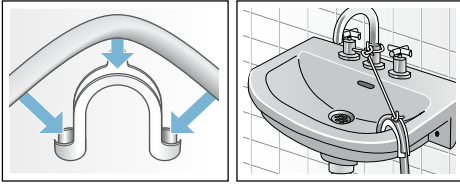

Odtok do sifónu

Zaistite miesto pripojenia pomocou hadicovej spony, \varnothing 24-40 mm (špecializované predajne).

Pripojenie

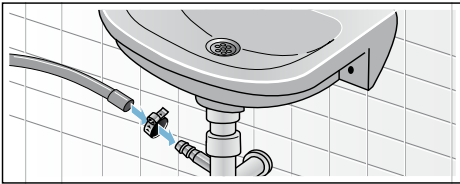

Odtok do plastovej rúry s gumovým hrdlom alebo do odtokového kanála

Pripojenie

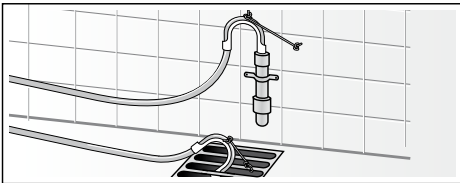

Vyváženie

1. Pomocou kľúča na skrutky povoľte v smere pohybu hodinových ručičiek poistnú maticu.
2. Skontrolujte pomocou vodováhy vyváženie práčky, prípadne ho skorigujte. Zmeňte výšku otáčaním nožičky spotrebiča.

Upozornenie: Všetky štyri nožičky spotrebiča musia stáť pevne na podlahe.

Práčka sa nesmie kývať!

3. Poistnú maticu pevne dotiahnite proti skriní spotrebiča. Pridržiavajte pritom nožičku spotrebiča a neprestavte jej výšku.

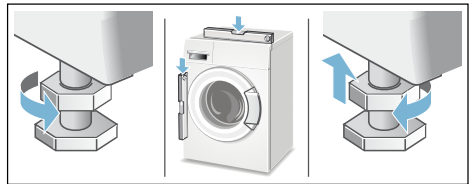

Upozornenia

- Poistné matice všetkých štyroch nožičiek spotrebiča musia byť pevne priskrutkované ku skriní spotrebiča!
- Veľká hlučnosť, vibrácie a „putovanie“ môžu byť následkom nesprávneho vyváženia!

Elektrické pripojenie

⚠ Varovanie

Ohrozenie života!

Pri kontakte so súčasťami pod napätím hrozí nebezpečenstvo úrazu elektrickým prúdom.

- Sieťovú zástrčku nechytajte mokrými rukami.
- Sieťové vedenie vyťahujte vždy za zástrčku, nikdy nie za kábel, mohlo by sa poškodiť.
- Sieťové vedenie nikdy nevyťahujte počas prevádzky.

Rešpektujte nasledovné upozornenia a zabezpečte, aby

Upozornenia

- sa sieťové napätie a napäťové údaje na práčke (štítku spotrebiča) zhodovali. prípojná hodnota, ako aj vyžadovaná poistka boli uvedené na výrobnom štítku spotrebiča.
- sa pripojenie práčky uskutočnilo len na striedavý prúd, prostredníctvom zásuvky nainštalovanej podľa predpisov s ochranným kontaktom.
- sa sieťová zástrčka a zásuvka zhodovali.
- bol prierez elektrických vodičov dostatočný.
- uzemnenie bolo vykonané podľa predpisov.
- výmena sieťového kábla (v prípade nutnosti) bola vykonaná iba kvalifikovaným elektrikárom. Náhradný sieťový kábel je možné zakúpiť si v zákazníckom servise.
- sa nepoužívali viacnásobné zásuvkové lišty/spojky a predlžovacie káble.
- sa pri použití chrániča s chybným prúdom použil len typ s týmto označením . Len táto značka zaručuje splnenie súčasne platných predpisov.
- sieťová zástrčka bola kedykoľvek dostupná.
- Sieťové vedenie sa nesmie zlomiť, zacviknúť, zmeniť, prerezať alebo dostať do kontaktu so zdrojmi tepla.

Pred prvým praním

Pred opustením závodu bola práčka dôkladne preskúšaná. Aby sa odstránili možné zvyšky skúšobnej vody, perte prvý raz **bez** bielizne.

Upozornenia

- Práčka musí byť odborne nainštalovaná a pripojená. Inštalácia a pripojenie → *Strana 34*
- Nikdy neuvádzajte poškodenú práčku do prevádzky. Informujte váš zákaznícky servis. → *Strana 31*

1. Skontrolujte práčku.
2. Zastrčte sieťovú zástrčku.
3. Otvorte vodovodný kohútik.
4. Spotrebič zapnite.
5. Zatvorte dvierka (nevkladajte žiadnu bielizeň!).
6. Zvoľte program  **Cottons** (Bavlna).
7. Nastavte teplotu **90 °C**.
8. Otvorte zásuvku na pracie prostriedky.
9. Nalejte do komory **II** asi 1 l vody.
10. Pre ľahké znečistenie naplňte do komory **II** univerzálny prací prostriedok podľa údajov výrobcu. **Upozornenie:** Na zabránenie tvorby peny použite iba polovicu odporúčaného množstva pracieho prostriedku. Nepoužívajte prací prostriedok na vlnu alebo prací prostriedok pre jemnú bielizeň.
11. Zásuvku na pracie prostriedky zatvorte.
12. Zvoľte **Start/Reload** (Štart/Doplnenie).
13. Na konci programu nastavte volič programu na **Off** (Vyp.).

Vaša práčka je teraz pripravená na prevádzku.

Preprava

Prípravné práce:

1. Zatvorte vodovodný kohútik.
2. Redukujte tlak vody v prívodnej hadici. Čistenie a údržba – Sítka v prívoде vody → *Strana 27*
3. Vypustite zvyšný prací roztok. Čistenie a údržba – Upchaté čerpadlo pracieho roztoku → *Strana 26*
4. Odpojte práčku od elektrickej siete.
5. Odmontujte hadice.

Namontovanie prepravných poistiek:

1. Snímte a uschovajte krytky. Použite príp. skrutkovač.

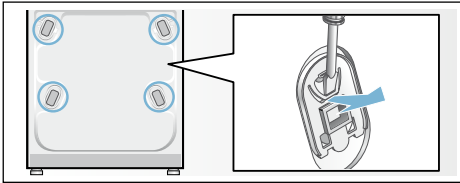

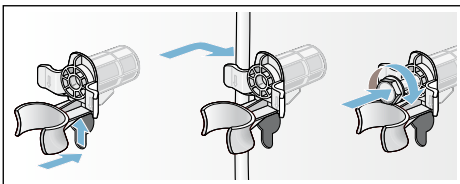
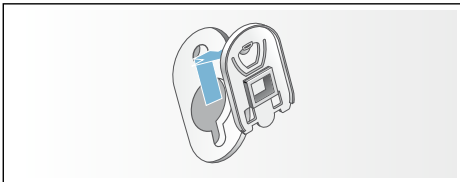

2. Nasadte všetky 4 puzdrá. Upevnite sieťový kábel na držiakoch. Nasadte a pevne utiahnite skrutky.



Pred uvedením do prevádzky:

Upozornenia

- **Bezpodmienečne** odstráňte prepravné poistky! → *Strana 36*
- Aby sa zabránilo tomu, že pri budúcom praní odtečie neupotrebený prací prostriedok do odtoku: Nalejte do komory **II** 1 liter vody a spustíte program   Spin/**Drain** (Odstreďovanie/Odčerpanie) (ak sa má iba odčerpať: nastavte rpm (otáčky odstred'ovania) na - - -).

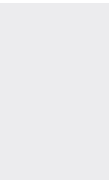

Robert Bosch, Hausgeräte GmbH
Carl-Wery-Straße 34
81739 München
DEUTSCHLAND



9000963329 (9403)

INFORMAČNÝ LIST

BSH domácí spotřebiče s.r.o., org. zložka Bratislava, Galvaniho 17/C, 821 04 Bratislava

Obchodná značka BSH



Značka	BOSCH
Model	WLK 20261BY
Kapacita v kg	6
Trieda energetickej účinnosti	A+++
Ekoznačka EU	—
Meraná ročná spotreba energie v kWh ¹⁾	153
Spotreba energie štandardného programu: bavlna 60°C plná náplň	0,69
bavlna 60°C polovičná náplň	0,68
bavlna 40°C polovičná náplň	0,62
Meraná spotreba energie vo vypnutom stave	0,16 W
Meraná spotreba energie v režime ponechania v zapnutom stave	1,45 W
Meraná ročná spotreba vody v l ²⁾	10120
Trieda účinnosti odstreďovania A (najlepšia) ... G (horšia)	C
Max. počet otáčok odstreďovania za min. bavlna 60°C	1000
Zostatková vlhkosť v %	60
Štandardné programy, ku ktorým sa vzťahujú informácie na štítku a informačnom liste ⁴⁾	bavlna 60°C bavlna 40°C
Trvanie štandardného programu: bavlna 60°C plná náplň	270
bavlna 60°C polovičná náplň	270
bavlna 40°C polovičná náplň	270
Trvanie režimu ponechania v zapnutom stave	—
Hlučnosť v dB (A) re 1 pW ³⁾ : pranie	56
odstreďovanie	75
Spotrebič určený na zabudovanie	nie

- 1) Spotreba energie v kWh za rok na základe 220 štandardných pracíh cyklov s programami bavlna 60°C a 40°C s celou a polovičnou náplňou a spotreba v režimoch s nízkou spotrebou energie. Skutočná spotreba energie bude závisieť na tom, ako sa spotrebič používa.
- 2) Spotreba vody v l za rok na základe 220 štandardných pracíh cyklov s programami bavlna 60°C a 40°C s celou a polovičnou náplňou a spotreba v režimoch s nízkou spotrebou energie. Skutočná spotreba vody bude závisieť na tom, ako sa spotrebič používa.
- 3) Úroveň emisií hluku šíreného vzduchom vyjadrená v dB (A) re 1 pW zaokrúhľená na najbližšie celé číslo počas fáz prania a odstreďovania pri štandardnom programe bavlna 60°C s plnou náplňou.
- 4) Tieto programy sú vhodné pre pranie bežne znečistenej bavlnenej bielizne a ide o najúčinnnejšie programy z hľadiska kombinovanej spotreby energie a vody.

Prípadné technické zmeny, tlačové chyby a odlišnosti vo vyobrazení sú vyhradené bez upozornenia.

Aktuálny návod nájdete na webových stránkach www.bosch-home.com/sk.

**BOSCH**

Stvorené pre život

Záručný list

firmy **BSH** domáci spotrebiče s.r.o.
Pekařská 695/10a, 155 00 Praha 5, ČR**2 roky**záruka od výrobcu
na všetky spotrebičeDovozca: **BSH domáci spotrebiče s.r.o.**
org. zložka Bratislava
Galvaniho 17/C, 821 04 Bratislava

Výrobok:	Produktové číslo: E-Nr.
	Poradové číslo: FD
Dátum predaja, pečiatka, podpis	Dátum montáže, pečiatka, podpis

Predajca je povinný úplne a čitateľne vyplniť všetky požadované údaje v záručnom liste v deň predaja spotrebiča. Neoddeliteľnou súčasťou tohto záručného listu je daňový doklad o predaji výrobku.

Záručný list je dokladom práv spotrebiteľa v zmysle Občianskeho zákonníka. Je súčasťou výrobku s výrobným číslom uvedeným na prednej strane tohto záručného listu, zvlášť v prípadoch dlhších než zákonom daná záručná lehota je záručný list jedným z dokázateľných prostriedkov práv užívateľa. Je v záujme spotrebiteľa, aby si skontroloval správnosť a úplnosť všetkých uvedených údajov, ako i to, či dostal od predajcu záručný list so správnym označením pre uvedený druh výrobku.

Odporúča sa, aby výrobky montoval a uviedol do prevádzky autorizovaný servis, ktorý poskytuje záruku odbornej montáže, predvedenie a preskúšanie výrobku.

Montáž a inštalácia spotrebiča musí byť vykonaná v súlade s vyhláškou ÚBP SR č. 718/2002 Z. z. súvisiacich predpisov a noriem v platnom znení.

Pred montážou výrobku je nutné, aby boli splnené všetky podmienky pre pripojenie na inžinierske siete podľa platných noriem a podľa návodu na použitie.

Zápisy o uskutočnených opravách:

Dátum objed. opravy	Dátum dokončenia	Číslo oprav. listu	Stručný opis poruchy

Upozornenie pre predajcov

Predajca je povinný dať zákazníkoví platný doklad o predaji, kde bude uvedený dátum predaja a označenie spotrebiča, a súčasťou dokladu o kúpe tovaru je správne a úplne vyplnený záručný list v deň predaja výrobku. V prípade predpredajnej reklamácie je potrebné predložiť riadne vyplnený reklamačný protokol.

Záručné podmienky

- na výrobok sa poskytuje záručná lehota **24 mesiacov** odo dňa zakúpenia výrobku kupujúcim
- spotrebiteľ je oprávnený chybu vytknúť do šiestich mesiacov od jej zistenia, najneskôr však do uplynutia záručnej lehoty
- pri reklamácií je podmienkou predložiť platný daňový doklad o kúpe výrobku (napr. pokladničný blok, faktúru a pod.)
- ak je výrobok používaný na iný než výrobcom stanovený účel alebo je výrobok používaný v rámci predmetu obchodnej činnosti, poskytuje sa záručná lehota 6 mesiacov odo dňa zakúpenia, keďže spotrebiče sú určené výhradne na použitie v domácnosti
- za chybu výrobku sa nepovažuje jeho nadmerné opotrebovanie a z toho vyplývajúce absencie niektorých pôvodných vlastností, ktoré boli spôsobené napr. zanedbaním bežnej údržby, čistenia, nadmerným používaním výrobku
- záručná lehota neplynie počas obdobia, keď kupujúci nemôže užívať tovar pre jeho chyby, za ktoré zodpovedá predávajúci
- ak nebude zistená žiadna porucha, na ktorú sa vzťahuje bezplatná záručná oprava, alebo bude zistená porucha nezavinená výrobcom, hradí náklady spojené s vyslaním servisného technika osoba, ktorá uplatnila nárok na túto opravu
- záručné opravy vykonávajú autorizované servisné strediská podľa zoznamu uvedeného v tomto záručnom liste

Právo na bezplatnú opravu výrobku na náklady BSH domáci spotrebiče s.r.o., organizačná zložka Bratislava, zaniká, ak:

- je nečitateľný výrobný štítok alebo na výrobku chýba,
- údaje na doklade o predaji sa líšia od údajov uvedených na výrobnom štítku spotrebiča,
- výrobok bol namontovaný v rozpore s návodom na montáž, prípadne nebol dodržaný súlad s platnými STN alebo s návodom na obsluhu,
- výrobok bol neodborne namontovaný alebo nebol uvedený do prevádzky organizáciou oprávnenou v zmysle vyhlášky ÚBP SR č. 718/2002 Z. z., platí pre plynové spotrebiče a spotrebiče s elektrickým napájaním 400 V, ako i pre spotrebiče dodávané bez elektrického kábla, prípadne bez elektrickej koncovky,
- bola vykonaná konštruktívna zmena alebo zásah do výrobku neoprávnenou osobou,
- porucha na výrobku vznikla použitím neoriginálnych náhradných dielov alebo príslušenstva,
- ide o poškodenie: mechanické, nadmernou záťažou, v dôsledku vodného kameňa, neodborného zapojenia, živelnou pohromou, vonkajšími vplyvmi a pod.

Vyhlasenie o hygienickej neškodnosti výrobku

Všetky výrobky distribuované spoločnosťou BSH domáci spotrebiče s.r.o., organizačná zložka Bratislava, prichádzajúce do styku s potravinami **spĺňajú požiadavky** o hygienickej neškodnosti podľa **európskej normy EC 1935/2004**. Toto vyhlásenie sa vzťahuje na všetky výrobky prichádzajúce do styku s potravinami uvedené v aktuálnom cenníku BSH domáci spotrebiče s.r.o., organizačná zložka Bratislava.

Symbol uvedený na výrobku alebo jeho obale upozorňuje na to, že výrobok po skončení jeho životnosti nepatrí k bežnému domácejmu odpadu, ale ho treba odovzdať do špeciálnej zberne odpadu na recyklovanie elektrických alebo elektronických spotrebičov.

Vašou podporou správnej likvidácie pomáhate opäť získať cenné suroviny a chrániť tak životné prostredie. Ďalšie informácie o recyklovaní tohto výrobku získate na miestnom úrade, v zberni odpadu alebo v združení Envidom, ktoré zabezpečuje zber, prepravu, spracovanie, recykláciu a ekologické zneškodňovanie elektroodpadu v zmysle zákona.



ZOZNAM SERVISOV DOMÁCICH SPOTREBIČOV BOSCH

Servisné stredisko	Ulica	Mesto	Telefón	E-mail + web
Peter Špik	Partizánska 14	Bardejov 085 01	054/474 62 27 0903 527 102	spikservis@gates.sk www.spikelektro.sk
Martin Ščasný, servis domácich spotrebičov	Hnilecká 11	Bratislava 821 06	02/38 10 33 55 0918 996 988	servis@bsservis.sk www.bsservis.sk
Martin Ščasný, servis domácich spotrebičov	Trhová 36	Bratislava 841 02	02/38 10 33 55 0918 522 734	servis@bsservis.sk www.bsservis.sk
TECHNO SERVIS BRATISLAVA spol. s r. o.	Kopčianska 8, 10	Bratislava 851 01	02/64 46 36 43 0907 778 406	technoservis@nextra.sk www.technoservis.sk
Viva elektro servis, s. r. o.	Mýtna 17	Bratislava 811 07	02/45 95 88 55 0905 722 111	servis@vivaservis.sk www.vivaservis.sk
LASER Komárno spol. s r. o.	Mesačná 20	Komárno 945 01	035/770 26 88 0915 222 454	servis@laser-kn.sk www.laser-kn.sk
Ing. Ľubor Kolesár Kubis	Thurzova 12	Košice 040 01	055/622 14 77 0905 894 769	kubisservis@mail.t-com.sk
ELEKTROSERVIS VALTIM	Ul. Obrancov mieru 9	Michalovce 071 01	056/642 32 90 0903 855 309	valiskalubomir@stonline.sk
EXPRES servis Anna Elmanová	Spojovacia 7	Nitra 949 01	037/652 45 97 0903 524 108	expresservis@naex.sk
Domoss Technika a. s.	Žilinská 47	Piešťany 920 01	033/774 48 10 033/774 24 17	servis@domoss.sk www.domoss.sk
TATRACHLAD POPRAD s. r. o.	Továrenská ul. č. 3	Poprad 058 01	052/772 20 23 0903 906 828	tatrachlad@tatrachlad.sk www.tatrachlad.sk
BARAN servis – Baran Luboš	Švábska 6695/57A	Prešov 080 05	051/772 14 39 0905 904 572	baranservis@mail.t-com.sk www.baranservis.sk
ELEKTROSERVIS Pavlíček Peter	V. Clementisa 6	Prievidza 971 01	046/548 57 78 0905 264 822	pavlicek_elektroservis@stonline.sk www.peterpavlicek-elektroservis.sk
N.B.ELEKTROCENTRUM	B. Bartóka 24	Rimavská Sobota 979 01	047/581 18 77 0905 664 258	nbelektrocentrum@stonline.sk
Elpra spol. s r. o.	Liptovská Lužná 496	Ružomberok 034 72	044/439 64 13 0905 577 817	elpra@speednet.sk
BSC – servis centrum spol. s r. o.	Hlavná ul. č. 5	Sučany 038 52	043/400 34 24 0902 272 727	bsc@bsc-serviscentrum.sk www.bsc-serviscentrum.sk
Jozef Rožník	Žabinská 325	Trenčín 911 05	0903 702 458	roznik@bshservis.sk www.bshservis.sk
STAFEXPRESS-ELEKTROSERVIS	Hviezdoslavova 34	Zvolen 960 01	045/540 07 98 0905 259 983	stafexpress.zvservis@mail.t-com.sk
M-SERVIS Mareš Jaroslav	Komenského 38	Žilina 010 01	041/564 06 27	mservis@zoznam.sk www.m-servis.sk