

TLAČÍTKO VOLBY PROGRAMU
Stiskněte několikrát tlačítko „Programy“, dokud se nerozsvítí kontrolka požadovaného programu (viz dále uvedená „Tabulka programů“).

TLAČÍTKO START / POKRAČOVAT
Stisknutím tohoto tlačítka spustíte zvolený program: rozsvítí se kontrolka, která na konci Programu zhasne. Při otevření dveří během mycího cyklu se tento cyklus dočasně přeruší: Kontrolka Start bliká. Chcete-li cyklus opět spustit, zavřete dveře a stisknete znovu tlačítko Start.

TLAČÍTKO ZRUŠIT / VYPNOUT
Stisknutím tohoto tlačítka vypnete ovládací panel. Pokud ho stisknete v průběhu programu, probíhající program se zruší a 1 minutu se bude vypouštět voda. Pokud ho stisknete, když je myčka vypnutá, vypustí se z myčky veškerá voda (1minutový proces). Pokud kontrolka stále bliká, podívejte se na stranu 6 v kapitole „Co dělat, když...“.

PŘED PRVNÍM POUŽITÍM SPOTŘEBIČE SI POZORNĚ PŘEČTĚTE TENTO STRUČNÝ NÁVOD K POUŽITÍ A POKYNY K INSTALACÍ!

OVLÁDACÍ PANEĽ SE U TĚTO MYČKY AKTIVUJE STISKEM JAKĚHOKOLI TLAČÍTKA KROMĚ TLAČÍTKA ZRUŠIT/VYPNOUT. KDYŽ NENÍ SPUŠTĚN ŽÁDNÝ CYKLUS, OVLÁDACÍ PANEĽ SE Z DŮVODU ÚSPORY ENERGIE PO 30 VTEŘINÁCH AUTOMATICKY DEAKTIVUJE.

Funkce a popis displeje

KONTROLKA MNOŽSTVÍ SOLI
Když se rozsvítí (na konci cyklu), je nutné doplnit zásobník soli.

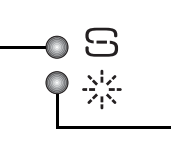

KONTROLKA MNOŽSTVÍ LEŠTIDLA
Pokud se rozsvítí (na konci cyklu), je nutné doplnit dávkovač leštidla.

Tabulka programů				Mycí prostředek	Spotřeba			Fáze sušení
P	Programy	Dostupné funkce	Doporučení ke vkládání nádobí		Litry	kWh	Minuty ¹⁾	
1	Předmytí studená	Odložení	Nádobí, které má být umyto později.	—	4,0	0,01	14-16	NE
2	Rychlý 45 °C	Odložení	Lehce zašpiněné nádobí bez zaschlých zbytků jídel.	X	11,0	0,85	30-50	NE
3	eco Eko ²⁾ 50 °C	Odložení	Normálně zašpiněné nádobí. Jedná se o standardní program nejvýhodnější z hlediska kombinované spotřeby vody a energie.	X	12	1,02	170	Plná
4	Intenzivní 65 °C	Odložení	Program doporučený pro velmi špinavé nádobí, hlavně hrnce a pánve.	X	15,0	1,60	165-175	Plná
5	Poloviční náplň 50 °C	Odložení	Ideální pro poloviční náplň málo nebo normálně zašpiněného nádobí.	X	7,5	1,00	75-80	Plná

1) Uvedené hodnoty programu byly získány v souladu s evropskou normou EN 50242 za běžných podmínek (bez jiných funkcí) a mohou se lišit podle místních podmínek. U programů se senzorem mohou být rozdíly až 20 minut kvůli systému automatické kalibrace spotřebiče.
2) Výchozí program pro energetický štítek v souladu s normou EN 50242. – Poznámka pro zkušební: Podrobnější informace o podmínkách srovnávacího zátěžového testu podle EN norem a další testy naleznete na následující adrese: contact@whirlpool.com.
* Spotřeba energie: Klidový stav: 0,70 W / Vypnuto: 0,40 W.

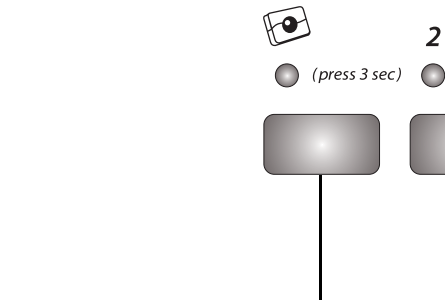

NASTAVENÍ TABLETY
Toto nastavení umožňuje optimalizaci mycího cyklu podle typu mycího prostředku. Pokud chcete použít kombinované mycí prostředky v tabletě (leštidlo, sůl a mycí prostředek v 1 tabletě), stiskněte na 3 vteřiny tlačítko Tablety (dokud se nerozsvítí kontrolka). Pokud použijete mycí prostředek v prášku nebo tekutý mycí prostředek, musí být kontrolka Tablety na ovládacím panelu vypnutá.

TLAČÍTKO ODLOŽENÍ START
Zapnutí mycího cyklu můžete odložit o 2, 4 nebo 8 hodin. Poté stiskněte tlačítko Start. Mycí program se spustí po uplynutí nastavené doby.

5019 300 01522

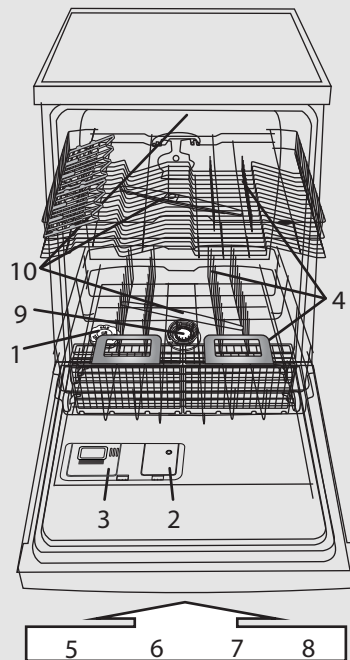

- 1- zásobník na sůl
- 2- dávkovač leštidla
- 3- dávkovač mycího prostředku
- 4- systém košů
- 5, 6, 7, 8- funkce dostupné na ovládacím panelu
- 9- filtry
- 10- ostřikovací ramena

Tvrdost vody je nutné nastavit pouze před prvním mycím cyklem, nebo pokud se změnila tvrdost vody.

i Z výroby je myčka nastavena do polohy středně tvrdé vody (stupeň 4).

! I když použijete tablety obsahující sůl, je nutné ještě přidat regenerační sůl, protože tyto prostředky nejsou při změkčování tvrdé vody dostatečně účinné.

! Při prvním použití je nutné naplnit zásobník soli bez ohledu na stupeň tvrdosti vody (viz popis dále v kroku 1 „Denní kontrola“).

- Stisknete a alespoň 3 vteřiny podržte tlačítko **Programy a ZRUŠIT / Vypnout**
- Pomocí kontrolky programu se zobrazí stupeň nastavení tvrdosti vody.
- Pokud chcete nastavení zvýšit, stisknete tlačítko **Programy** (až dosáhnete stupně 7, dalším stisknutím tlačítka se znovu nastaví stupeň 1).
- Počkejte 30 vteřin (ovládací panel zhasne), nebo stisknete tlačítko **START / Pokračovat**.

1. Tvrdost vody zjistíte u příslušného místního vodárenského podniku a je...				2. ...zadejte tuto hodnotu do myčky.			Rady k dávkování mycího prostředku	
Německé stupně °dH	Francouzské stupně °fH	Anglické stupně °eH	Stupeň tvrdosti vody	Na ovládacím panelu svítí 3 první kontrolky PROGRAMU (viz Tabulku programů) P1 P2 P3			Gel nebo prášek (leštidlo a sůl)	Tablety
0 - 5	0 - 9	0 - 6,3	Měkká 1	●	○	○	Přejděte ke kroku 1 (viz „Denní kontrola“).	Jestliže je voda TVRDÁ, je třeba přidat další sůl. (Přejděte ke kroku 1 – viz „Denní kontrola“.)
6 - 10	10 - 18	7 - 12,6	Střední 2	○	●	○		
11 - 15	19 - 27	13,3 - 18,9	Normální 3	●	●	○		
16 - 21	28 - 37	19,6 - 25,9	Středně tvrdá 4	○	○	●		
22 - 28	38 - 50	26,6 - 35	Tvrdá 5	●	○	●		
29 - 35	51 - 63	35,7 - 44,1	Velmi tvrdá 6	○	●	●		
36 - 50	64 - 90	44,8 - 62,4	Extremně tvrdá 7	●	●	●		

Naplnění zásobníku soli – Rozpuštění vodního kamene (není nutné, jestliže je stupeň tvrdosti vody nastavený na „měkká“!)

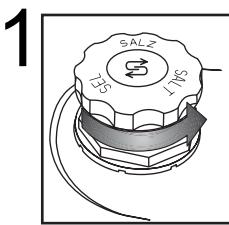

1 Optický ukazatel (podle modelu). Odšroubujte uzávěr.

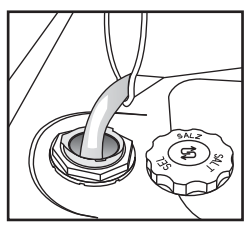

Pouze před prvním mytím naplněte zásobník vodou.

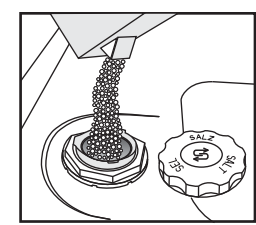

Přidejte sůl (nikdy do zásobníku nepřidávejte mycí prostředek!) – min. 0,8 kg / max. 1 kg.

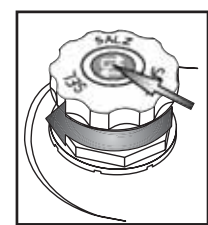

Odšroubujte víčko. Odstraňte zbytky soli okolo víčka. Některý zásobník na sůl má ve víčku zabudovaný ukazatel stupňů (viz níže, jak provést kontrolu).

! Po přidání soli spusťte okamžitě mycí program (program „Předmytí“ není dostačující). Vyteklý slaný roztok nebo zrnka soli mohou způsobit silnou korozi a nenapravitelně poškodit díly z nerezové oceli. Na reklamace související s tímto problémem se nevztahuje záruka.

(podle modelu)

Kontrolka soli na ovládacím panelu

i Po přidání soli může kontrolka soli svítit ještě několik mycích cyklů. Je-li tvrdost vody kategorie „měkká“, není třeba používat sůl.

▶ JE-LI NUTNÉ PŘIDAT SŮL, kontrolka se rozsvítí.

Kontrolka soli na víčku zásobníku na sůl

▶ Zelená: OK

▶ Průhledná: DOPLNIT LEŠTIDLO

Doplnění leštidla (není nutné, když použijete tablety). Jak nastavit dávkování leštidla.

Denní kontrola

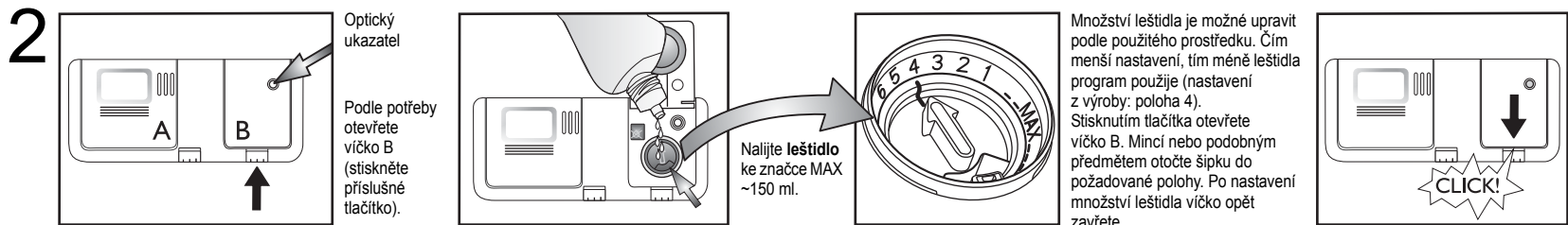

<p>i Zkontrolujte kontrolku množství leštidla, zda je dávkovač dostatečně plný.</p>	(podle modelu)		Kontrolka množství leštidla na ovládacím panelu		Kontrolka množství leštidla na dávkovači	
	▶	▶	▶	▶	▶	▶
<p>! Používejte jen leštidla vhodná pro myčky. Případně rozličné leštidlo ihned seřete. Zabráníte tak tvorbě nadměrného množství pěny, které zhoršuje mytí nádobí.</p>						
<p>i Jestliže jsou na nádobí šmouhy: seřídte dávku leštidla na dolní nastavení (1–3). Není-li nádobí dokonale suché, nastavte dávkovač na vyšší hodnotu (5–6). Plastové nádobí hůře schne a lepšího usušení nedosáhnete ani nastavením na vyšší hodnotu.</p>						
<p>i Mýcí prostředky, které obsahují i leštidlo, působí až s delšími programy. U krátkých programů mohou být po umytí na nádobí zbytky mýcího prostředku (je-li to třeba, použijte mýcí prostředek v prášku). Mýcí prostředky s leštidlem mohou způsobovat tvorbu nadměrného množství pěny.</p>						

Doplnění mýcího prostředku – Používejte pouze mýcí prostředek pro myčky podle doporučení výrobce.

Denní používání

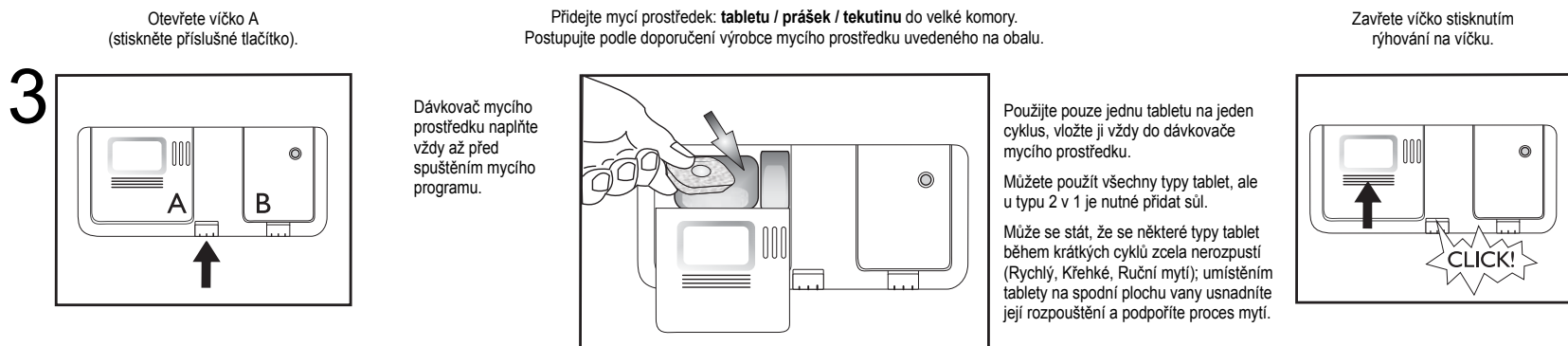

HORNÍ KOŠ – podle modelu

4 A – Nastavitelné držáky (2 nebo 4): vodorovně položené pro šálky / dlouhé náčíní / skleničky na stopce.

A – ZAVŘENO

A – OTEVŘENO

OTEVŘÍT A:

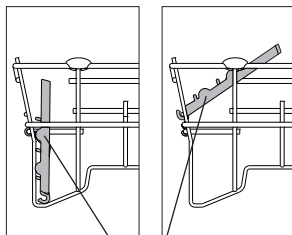

Otočte držákem ve směru hodinových ručiček a zavěste ho na koš.

A

B – Košíček na příbory: pokud je vybraná funkce „Poloviční náplň / Vícezónové“, může být umístěn v horním koši. **Mřížku (F)** musíte ale odstranit.

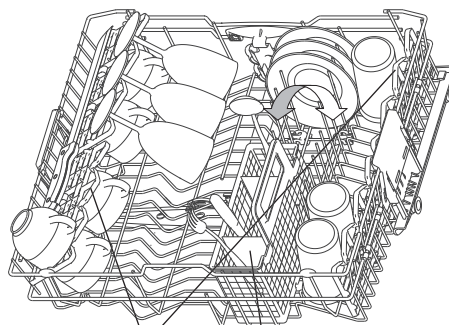

A

B

Jak vkládat nádobí do košů

Jak seřídit výšku horního koše (je-li to možné).

Zvednete-li horní koš, budete mít více prostoru v dolním koši, jestliže ho snížíte, budete mít více místa v horním koši k uložení dlouhých sklenic.

- Uchopte a vytáhněte dvě boční držadla (C) (musí být na stejné úrovni) a horní koš zvyšete nebo snížíte.

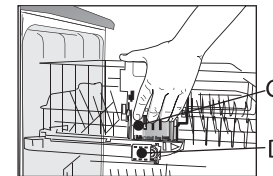

Jak odstranit horní koš (pokud je to možné)

Pokud chcete do dolního koše uložit velké kusy nádobí, můžete horní koš odstranit.

- Otevřete dvě zarážky (D) a vytáhněte horní koš (při použití horního koše musí být zarážky vždy zavřené).

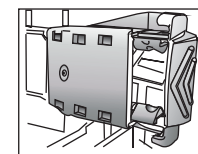

D – ZAVŘENO

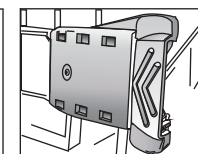

D – OTEVŘENO

DOLNÍ KOŠ – podle modelu

E – Košíček na příbory.

F – Mřížka: odděluje příbory, lépe se tak umyjí.

G – Kolmé držáky talířů: můžete je sklopit, abyste mohli vložit hrnce.

H – Přídavná podpora se sklopnými držáky (je-li k dispozici): police lze použít také pro uložení dlouhého náčíní nebo šálků.

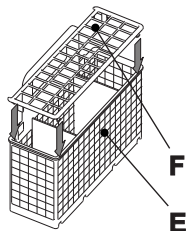

F

E

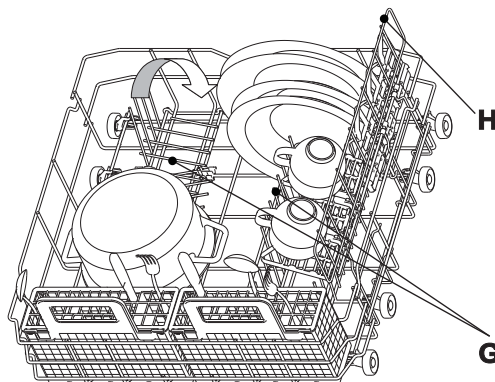

H

G

PŘÍDAVNÝ BOČNÍ DRŽÁK LZE VYJMOUT: Zatáhnete držák směrem k přední části košíku a zvednutím jej vyjměte.

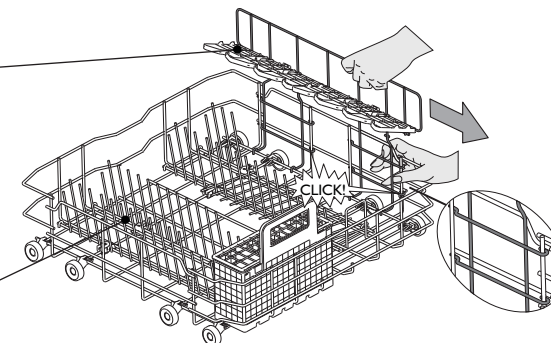

CLICK!

5



Položte nádobí tak, aby v prohlubních nezůstávala voda a ostříkovací ramena se mohla volně otáčet. V myčce myjte pouze nádobí vhodné k mytí v myčce. V myčce nemyjte dřevěné, hliníkové a cínové předměty, stříbrné příbory ani nádobí s dekorem (nesmaltované). Nádobí (např. talíře, misky, hrnce) musí být v koších umístěno tak, aby po něm mohla stékat voda.

Zapnutí spotřebiče: Stisknutím libovolného tlačítka (kromě tlačítka ZRUŠIT / VYPNOUT) zapnete ovládací panel a budete moci zvolit program.

CS - 4

Volba programu

6

Přehled programů

V části „Tabulka“ je uveden maximální možný počet programů. Programy vhodné pro daný spotřebič naleznete v tabulce na straně 1.



Zvolte program podle uvedené tabulky programů (strana 1).

Doba trvání programu závisí na okolních podmínkách v domácnosti, na teplotě a tlaku vody apod.

Mycí cyklus

7

Dvířka myčky nádobí musí být zavřená a vodovodní kohoutek otevřený.

Chcete-li přerušit probíhající program (např. abyste mohli přidat nějaké nádobí):

- Opatrně otevřete dvířka (program se přeruší) a vložte nádobí (pozor na HORKOU páru!).
- Zavřete dveře a znovu stiskněte tlačítko **START**, cyklus se znovu spustí (program se spustí od okamžiku, ve kterém byl přerušen).

Chcete-li zrušit právě probíhající program:

- Stiskněte tlačítko **ZRUŠIT/Vypnout**.
- (Při vypnutí spotřebiče se voda vypouští až 1 minutu).

Chcete-li změnit probíhající program:

- Stisknutím tlačítka **ZRUŠIT/Vypnout** zrušte právě probíhající program.
- (Při vypnutí spotřebiče se voda vypouští až 1 minutu).
- Stisknutím jakéhokoli tlačítka s výjimkou tlačítka **ZRUŠIT/Vypnout** myčku zapněte.
- Zvolte nový program.
- Stiskněte tlačítko **START**.

Vypnutí spotřebiče. Všechno OK...

8

Po vypuštění vody přejde pračka automaticky do **pohotovostního** režimu. Všechny kontrolky zhasnou.

Při otvírání dveří buďte opatrní: mohla by uniknout horká pára.

Vyndejte nádobí, začněte dolním košem, aby případné zbylé vodní kapky nemohly stékat na dole uložené nádobí.

Údržba a čištění

9

Filtry
Zkontrolujte je a popřípadě vyčistěte.

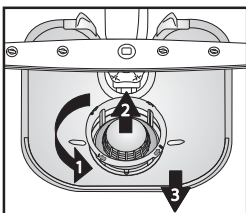

Odšroubujte mikrofiltr (1), vyndejte ho (2) spolu s jemným sítkem (3)...

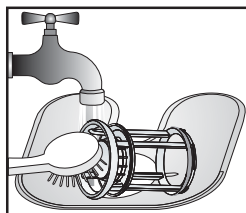

Opláchněte pod tekoucí vodou...

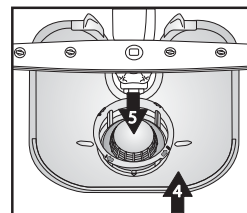

Vložte...



Údržba a čištění

Menší závady můžete opravit sami...

10

Ostříkovací ramena
Odstraňte ucpání / usazeniny.

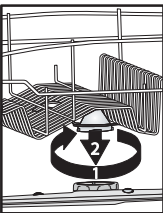

Odšroubujte a odstraňte horní rameno...

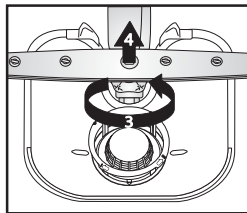

Odšroubujte a odstraňte dolní rameno...

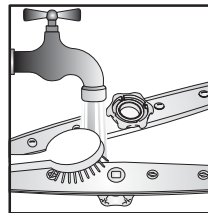

Ostříkovací trysky umyjte pod tekoucí vodou (podle potřeby použijte párátko)...

Nasaďte a zašroubujte pevně dolní i horní rameno.

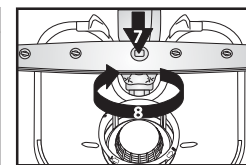
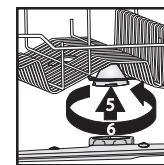



Pokud dojde k poruše, zkontrolujte následující body a pokuste se problém odstranit předtím, než se obrátíte na servis. Následující pokyny umožňují vyřešit většinu poruch a rychlou obnovu chodu spotřebiče.

Myčka...	Možné příčiny...	Řešení...
...nefunguje/nespustila se	<ul style="list-style-type: none"> - Myčka musí být zapnutá. - Dveře myčky nejsou zavřené. - Funkce „Odložený start“ je ZAPNUTÁ. 	<ul style="list-style-type: none"> - Pokud není pod proudem, zkontrolujte domácí pojistku. - Zkontrolujte, zda jsou dveře myčky dobře zavřené. - Ověřte si, zda jste nevolili funkci „Odložený start“ (je-li u modelu k dispozici). V takovém případě se myčka spustí až po uplynutí nastavené doby. Pokud je to nutné, RESETOUJTE zařízení. Stiskněte tlačítko ZRUŠIT nebo zahajte mycí cyklus okamžitým stisknutím tlačítka START.
...kontrolka ZRUŠIT/Vypnout 6x zablikala	<ul style="list-style-type: none"> - Vodovodní kohoutek je zavřený. - Ohnutá přívodní hadice nebo ucpané filtry přívodu vody. - Tlak vody je příliš nízký. 	<ul style="list-style-type: none"> - Vodovodní kohoutek musí být otevřený. - Přívodní hadice nesmí být ohnutá a příslušný filtr na přívodu u připojení k vodovodnímu kohoutku nesmí být špinavý nebo zanesený. - Vodovodní kohoutek musí být při přívodu vody úplně otevřený (minimální průtok: 0,5 litru za minutu).
...kontrolka ZRUŠIT/Vypnout 6x zablikala/mycí program předčasně skončil (nádobí je špinavé a vlhké)	<ul style="list-style-type: none"> - Zanesené nebo ucpané filtry. - Příliš málo vody ve vodním systému myčky. - Vypouštěcí hadice není správně umístěná. - Příliš pěny v myčce. 	<ul style="list-style-type: none"> - Filtry nesmí být znečištěné nebo zanesené. - Duté nádobí (např. mísy, šálky) musí být položeno do koše obráceně. - Vypouštěcí hadice musí být správně umístěná (u myček umístěných ve výšce nechte min. 200–400 mm od dolního okraje spotřebiče) – viz pokyny k instalaci. - Opakujte bez mycího prostředku, nebo počkejte, až pěna zmizí.
...kontrolka ZRUŠIT/Vypnout 8x zablikala	<ul style="list-style-type: none"> - Zanesené filtry. - Vypouštěcí hadice je ohnutá. - Přípojka hadice k sifonu je zavřená. 	<ul style="list-style-type: none"> - Vyčistěte filtry. - Vypouštěcí hadice nesmí být nikde ohnutá. - Kryt přípojky hadice sifonu musí být odstraněn.
<p>Po provedení výše uvedených rad by mělo chybové hlášení zmizet. Většina problémů se takto vyřeší.</p> <p>RESET:</p> <ul style="list-style-type: none"> ➔ Stiskněte tlačítko ZRUŠIT/Vypnout. ➔ Zavřete dveře. ➔ Voda se automaticky vypouští až 1 minutu. ➔ Myčka je nyní připravena k opětovnému spuštění. 		
Nádobí a příbory...	Možné příčiny...	Řešení...
...není dokonale umyté/jsou na něm zbytky jídel	<ul style="list-style-type: none"> - Příliš málo prostoru mezi jednotlivými kusy nádobí (nesprávné položení dutého nádobí v koši). - Příliš málo mycího prostředku; mycí prostředek je příliš starý, nebo byl nesprávně uložený. - Teplota není dost vysoká pro velmi zašpiněné nádobí. - Dali jste nádobí do dolního i horního koše a přitom jste zvolili funkci „Poloviční náplň/Multizone“. - Časté používání programu Eco 50 °C. - Zanesená ostříkovací ramena, špinavé nebo nesprávně umístěné filtry. - Ostříkovací ramena jsou zablokována nádobím nebo příbory. 	<ul style="list-style-type: none"> - Uložte nádobí tak, aby se vzájemně nedotýkalo. Duté nádobí (např. mísy, šálky) musí být položeno do koše obráceně. - Podle potřeby můžete také použít více mycího prostředku, dodržujte pokyny výrobce. Mycí prostředky uchovávejte na suchém místě a ne příliš dlouho. - Na velmi špinavé nádobí byste měli zvolit mycí program s vyšší teplotou (viz tabulku programů na straně 1). - Jestliže zvolíte funkci „Poloviční náplň/Multizone“ (je-li u modelu k dispozici), naplňte pouze horní koš nebo pouze dolní koš. Účinnost mytí se zvýší a nádobí bude dokonale umyté. - V případě častého používání programu Eco 50 °C (je-li u modelu) byste měli občas zvolit Intenzivní program 65 °C (je-li u modelu). - Ostříkovací ramena nesmí být zanesená, filtry nesmí být špinavé a musí být správně nainstalované (viz strana 5 – „Údržba a čištění“). - Ostříkovací ramena se musejí volně otáčet a nádobí ani příbory jim v tom nesmí bránit.

Nádobí a přístroje...	Možné příčiny...	Řešení...
...kontrolka soli svítí	- Použijte tablety pro měkkou vodu.	- Nastavte funkci „Tablety“; jestliže tato funkce není k dispozici, je rozsvícení kontrolky soli normální jev.
...má na sobě usazeniny: zbytky regenerační soli	- Příliš tvrdá voda. - Víčko zásobníku na sůl je otevřené. - Nedostatek leštidla.	- V místech s velmi tvrdou vodou je nutné zvýšit dávku regenerační soli (viz strana 2 – „Jak nastavit tvrdost vody“). - Zavřete správně víčko. - Jestliže používáte tablety vše v jednom, zkuste přidat víc leštidla.
...nádobí není usušené	- Plastové nádoby špatně schnou. - Nechali jste v myčce nádobí ještě dlouho po ukončení cyklu (např. při použití funkce „Odložený start“). - Nesprávné položení dutého nádobí v koši. - Nesprávné dávkování leštidla. - Zvolili jste rychlý program.	- Syntetické materiály dobře neschnou; jestliže jsou na konci cyklu mokré, osušte je. - V tomto případě jsou vodní kapky na nádobí a stranách myčky normální jev. Zkuste nechat dveře před vyjmutím nádobí 5 minut otevřené. - Položte nádobí tak, aby v prohlubních nezůstávala voda. - Zvyšte dávkování leštidla – viz strana 3, „Doplnění leštidla“. - Rychlý program 40 °C/45 °C je určený pro rychlé umytí málo zašpiněného nádobí. Jestliže ho použijete pro plnou náplň středně/velmi zašpiněného nádobí, nemusí nádobí dobře uschnout. V tomto případě zvolte standardně dlouhý program. Nádobí bude dobře usušené, když necháte dveře myčky po dokončení programu a před vyjmutím nádobí na 15 minut otevřené.
...zbarvené plastové části	- Rajčatová/mrkvová šťáva.	- Plastové části nádobí může zbarvit např. rajská omáčka. Doporučujeme použít trochu víc mycího prostředku v prášku k dosažení lepšího bělicího účinku. Používejte raději programy s vyššími teplotami.
...matné sklenice apod.	- Nádobí nevhodné k mytí v myčce nádobí (porcelán).	- V myčce myjte pouze nádobí vhodné pro mytí v myčce.
...odstranitelné skvrny na skleničkách	- Použití nesprávných programů pro skleničky.	- Nádobí by se nemělo vzájemně dotýkat. Nedávejte sklo dohromady do košů. Použijte vhodné programy pro skleničky.
...skleničky nejsou lesklé	- Skleničky nevhodné k mytí v myčkách (porcelán).	- Některé druhy skla nelze v myčce mýt.
...trvalé skvrny na skleničkách	- Duha na skleničkách.	- Tento jev je nevratný. Doporučujeme pro další mytí: - Změňte seřízení systému dávkování u změkčovače. - Buďte opatrní – dodržujte doporučená dávkování mycího prostředku. - Při použití tablet vše v jednom se řiďte doporučením výrobce.
...ztmavnutí a nečistoty u čajových šálků po umytí nezmizely	- Není známo.	- Tento jev je nevyhnutelný. Tein mění barvy trvale.
...rezavé skvrny	- Nepoužili jste předmytí.	- Slané nebo kyselé zbytky jídel mohou způsobit rezavé skvrny i na nerezových přístrojích. Zabráňte tomu tak, že vždy použijete program Předmytí, jestliže má být nádobí umyté až později.
...jiné skvrny	- Dávkování leštidla je příliš nízké.	- V případě skvrn zvyšte dávkování leštidla (viz strana 3 – „Dávkování leštidla“). - Pokud používáte kombinované mycí prostředky, zkuste přidat víc leštidla.
...šmouhy	- Dávkování leštidla je příliš vysoké.	- V případě šmouh snižte dávkování leštidla (viz strana 3 – „Dávkování leštidla“). - Pokud používáte kombinované mycí prostředky, které obsahují leštidlo, nepřidávejte žádné další leštidlo.
...pěna	- Nevhodné dávkování mycího prostředku/leštidla.	- Používejte pouze požadované množství mycího prostředku/leštidla, jinak se může tvořit příliš pěny.

Pokud se porucha projevuje i po provedení výše uvedených kroků, vypněte spotřebič, vytáhněte zástrčku ze zásuvky a zavřete přívod vody. Obratě se na servisní středisko (viz záruční list). Před kontaktováním servisní služby si připravte tyto údaje:

- popis poruchy,
- typ a model spotřebiče,
- servisní kód (číslo uvedené na přilepeném typovém štítku technické podpory) na vnitřní straně dveří vpravo:



Všeobecné pokyny a upozornění

1. Balení

Obal je ze 100 % recyklovatelného materiálu a je označen recyklačním symbolem .

2. Odstranění obalu a kontrola obsahu

Po odstranění obalu se přesvědčte, zda nebyla myčka během přepravy poškozena a zda se dveře dobře zavírají. V případě jakýchkoli pochybností se obraťte na odborníky nebo na svého prodejce.

3. Před prvním použitím myčky

- Myčka je určena k provozu při okolní teplotě mezi 5 °C a 45 °C.
- Dokonalý chod myčky byl vyzkoušen výrobcem. Po této zkoušce mohly v myčce zůstat kapičky nebo skvrny vody, které zmizí po prvním mytí.

4. Úspora energie a vody

- Nádobí nepředmývejte pod tekoucí vodou.
- Myčku spouštějte pouze tehdy, je-li plná nádobí; nebo zvolte funkci „Poloviční náplň/Multizone“ (je-li u modelu).
- Můžete-li využít ekologických energetických zdrojů, jako slunečních panelů, tepelných pump nebo zařízení na ústřední vytápění, připojte myčku k přívodu teplé vody pouze do maximální teploty této vody 60 °C. Přesvědčte se, zda máte přívodní hadici požadovaného typu (nápis „70 °C max“ nebo „90 °C max“).

5. Dětská pojistka

- Obalový materiál uschovejte mimo dosah dětí.
- Nedovolte dětem, aby si s myčkou hrály.
- Mýcí prostředek, leštidlo a regenerační sůl uložte také mimo dosah dětí.

6. Bezpečnostní upozornění

- Tento spotřebič nesmějí používat děti nebo osoby s nějakým postižením, s výjimkou situace, kdy na ně dohlíží odpovědná osoba tak, aby bylo zaručeno bezpečné používání spotřebiče.
- Nepoužívejte myčku venku.
- V blízkosti myčky neskladujte hořlavé materiály.
- Voda v myčce není pitná.
- Do mycího prostoru nedávejte žádná rozpouštědla, **hrozí nebezpečí výbuchu!**
- Pozor na otevřené dveře, **můžete o ně zakopnout!**
- Otevřené dveře unesou pouze vysunutý koš s nádobím. Nedávejte na ně žádné předměty, nesedejte si na ně, ani si na ně nestoupejte.
- Ostré předměty, kterými byste se mohli zranit (např. nože), je nutné vkládat do košíčku špičkou obrácenou směrem dolů. Dlouhé náčiní položte vodorovně do horního koše se špičkou obrácenou dovnitř myčky.

Záruka se nevztahuje na závady způsobené nesprávným použitím spotřebiče.

- Před čištěním nebo údržbou vždy vytáhněte zástrčku ze zásuvky a zavřete přívod vody; to platí i v případě poruchy.
- Opravy a technické úpravy smí provádět pouze kvalifikovaní pracovníci.

7. Odolnost vůči mrazu

Jestliže spotřebič umístíte v místnosti, kde může teplota klesnout pod bod mrazu, je nutné ho úplně vypustit. Zavřete vodovodní kohoutek a odpojte přívodní i vypouštěcí hadici, pak nechte vytéct vodu. Ověřte si, že je v zásobníku na sůl alespoň 1 kg rozpuštěné regenerační soli, která myčku ochrání až do teploty -20 °C.

Po spuštění programu se může na displeji objevit chybové hlášení (viz strana 6).

Kontrolka **ZRUŠIT/Vypnout** 6x zabliká – myčka musí být umístěna v prostředí s teplotou min. 5 °C alespoň 24 hodin.

Po odstranění těchto poruch je nutné provést RESET (viz část „Co dělat, když...“).

8. Likvidace

- Myčka byla vyrobena z recyklovatelných materiálů. Pokud již myčku nechcete používat, postupujte podle místních předpisů pro likvidaci odpadu. Znehodnoťte ji odříznutím elektrického přívodního kabelu. Abyste předešli situacím nebezpečným pro děti (např. riziko udušení), rozlomte u myčky zámek, aby se v ní děti při hře nemohly zavřít.
- Tento spotřebič je označen v souladu s evropskou směrnicí 2002/96/ES o likvidaci elektrického a elektronického zařízení (WEEE). Zajištěním správné likvidace tohoto spotřebiče pomůžete zabránit případným negativním důsledkům na životní prostředí a lidské zdraví. Nesprávná likvidace tohoto typu

spotřebiče v netříděném sběru může být škodlivá pro životní prostředí. Symbol  na spotřebiči nebo příslušných dokladech udává, že tento výrobek nesmí být likvidován spolu s domácím odpadem, ale je nutné ho odevzdat do nejbližšího sběrného centra k recyklaci elektrických a elektronických zařízení. Při jeho likvidaci se řiďte místními předpisy pro ekologické odstraňování odpadu. Další informace o zpracování, recuperaaci a recyklaci tohoto výrobku se dozvíte u příslušného místního úřadu, úřadu pro likvidaci domovního odpadu nebo v obchodě, kde jste spotřebiči zakoupili.

Prohlášení o souladu s předpisy EU

Tento spotřebič byl navržen, vyroben a dodán na trh v souladu s bezpečnostními požadavky směrnic ES:

 2006/95/ES, 89/336/ES, 93/68/ES a 2002/95/ES (směrnice RoHS).

Kapacita myčky: 12 jídelních souprav.